



# V60

ПОСІБНИК З ЕКСПЛУАТАЦІЇ



# VÄLKOMMEN!

Сподіваємося, що ви багато років будете отримувати насолоду від водіння вашого Volvo. Це авто було створене для безпеки та комфорту вас та ваших пасажирів. Volvo прагне будувати одні з найбезпечніших автомобілів у світі. Ваше авто Volvo було створене із дотриманням всіх поточних вимог до безпеки та захисту довкілля.

Щоб підвищити насолоду від користування вашим Volvo, ми рекомендуємо вам прочитати інструкції та інформацію про технічне обслуговування у цьому посібнику з експлуатації. Посібник

з експлуатації наявний в якості мобільного додатку (Volvo Manual), а можна завантажити з веб-сайту підтримки Volvo Cars ([support.volvocars.com](http://support.volvocars.com)).

Ми наполегливо радимо всім завжди пристібатися паском безпеки в цьому та в інших авто. Будь ласка, не сідайте за кермо, якщо ви перебуваєте під дією алкоголю чи ліків, або ж у вас погіршилася здатність керувати автомобілем з якихось інших причин.

# ЗМІСТ

## ІНФОРМАЦІЯ ДЛЯ ВЛАСНИКА

Відомості про власника	18
Посібник з експлуатації на центральному дисплеї	19
Навігація в посібнику з експлуатації на центральному дисплеї	21
Посібник з експлуатації в мобільних пристроях	23
Веб-сайт підтримки Volvo Cars	23
Ознайомлення з посібником з експлуатації	24
Посібник з експлуатації та довілля	26

## ВАШ VOLVO

Volvo ID	28
Створення та реєстрація Volvo ID	28
Drive-E - чисте задоволення від керування автомобілем	30
IntelliSafe - підтримка водія та безпека	33
Sensus - розваги та підключення до Інтернету	34
Оновлення ПЗ	37
Дані запису	37
Умови надання послуг	38
Політика конфіденційності клієнтів	38
Важлива інформація про аксесуари та допоміжне обладнання	39
Установка аксесуарів	39
Підключення обладнання до діагностичної розетки авто	40
Відображення ідентифікаційного номера авто	41
Відволікання водія	41

## БЕЗПЕКА

Безпека	44
Безпека під час вагітності	45
Whiplash Protection System	45
Pedestrian Protection System	47
Ремені безпеки	48
Застібання і розстібання пасків безпеки	48
Натягач ременя безпеки	50
Скидання електричного натягача паска безпеки*	51
Дверцята та нагадування паска безпеки	52
Подушки безпеки	53
Подушки безпеки водія	54
Подушка безпеки пасажира	55
Увімкнення та вимкнення подушки безпеки*	57
Бокові подушки безпеки	59
Надувні шторки	60
Аварійний режим	61
Запуск та пересування авто після активації режиму безпеки	62
Безпека дітей	63
Дитячі автокрісла	63
Верхні точки кріплення для дитячих автокрісел	64



Нижні точки кріплення для дитячих автокрісел	65
Точки кріплення для дитячих автокрісел i-Size/ISOFIX	66
Розташування дитячого сидіння	67
Монтаж систем безпеки дітей	68
Оглядова таблиця розташування дитячих автокрісел	70
Таблиця розташування дитячих автокрісел за допомогою ремінів безпеки авто	72
Таблиця розташування дитячих автокрісел i-Size	74
Таблиця розташування дитячих автокрісел ISOFIX	75

## ДИСПЛЕЇ ТА ГОЛОСОВЕ КЕРУВАННЯ

Інструменти та органи керування, автомобіль з лівостороннім керуванням	80	Повідомлення на дисплеї водія.	108
Інструменти та органи керування автомобіля з правостороннім керуванням	82	Управління повідомленнями на дисплея водія	110
Дисплей водія	84	Обробка повідомлення, збереженого з дисплея водія	111
Налаштування дисплея водія	88	Огляд центрального дисплея	113
Датчик рівня палива	89	Управління центральним дисплеєм	117
Комп'ютер подорожі	89	Увімкнення та вимкнення центрального дисплея	120
Відображення статистики подорожі на дисплеї водія	91	Перехід між сторінками центрального дисплея	121
Скидання лічильника щоденного пробігу	92	Керування підкатегоріями на центральному дисплеї	125
Відображення статистики подорожі на центральному дисплеї	93	Сторінка функцій на дисплеї водія	128
Налаштування статистики подорожі	93	Пересування додатків і кнопок на центральному дисплеї	130
Дата і час	94	Символи на панелі статусу центрального дисплея	130
Датчик зовнішньої температури	95	Клавіатура на центральному дисплеї	132
Символи індикатора на дисплеї водія	96	Зміна мови клавіатури на центральному дисплеї	136
Символи попередження на дисплеї водія	99	Ручне введення символів, літер та слів на центральному дисплеї	137
Ліцензійна угода про дисплей водія	100	Зміна теми центрального дисплею	139
Меню додатків на дисплеї водія	106	Вимкнення та зміна гучності звуків системи на центральному дисплеї	139
Управління меню додатків на дисплея водія	107	Зміна системних одиниць	140

Зміна мови інтерфейсу системи	140
Інші налаштування на верхній панелі центрального дисплея	141
Відкриття контекстуального налаштування на центральному дисплеї	141
Видалення даних користувача перед зміною власника	142
Скидання налаштувань на центральному дисплеї	143
Таблиця з налаштуваннями центрального дисплея	143
Профілі водія	145
Вибір профілю водія	146
Перейменування профілю водія	147
Захист профілю водія	147
Встановлення зв'язку між кнопкою ключа ДК і профілем водія	148
Скидання налаштувань в профілях водія	149
Повідомлення на центральному дисплеї	149
Керування повідомленнями на центральному дисплеї	150
Обробка повідомлення, збереженого з центрального дисплея	151
Верхній дисплей*	151
Увімкнення та вимкнення верхнього дисплея*	153

Налаштування верхнього дисплея*	153
Голосовий набір	155
Використання розпізнавання голосу	156
Голосове керування телефоном	158
Голосове керування радіоприймачем та мультимедійним контентом	158
Налаштування розпізнавання голосу	159

## ОСВІТЛЕННЯ

Вимикачі фар	162
Регулювання функцій освітлення на центральному дисплеї	163
Адаптування конусу світла фар	164
Габаритні ліхтарі	164
Фари денного світла	165
Ближнє світло	165
Використання дальнього світла	166
Активне дальнє світло	167
Використання покажчиків поворотів	168
Активні поворотні фари*	169
Передні протитуманні фари/ поворотні фари*	170
Задній протитуманний ліхтар	171
Стоп-сигнал	172
Світлова сигналізація екстреного гальмування	172
Аварійна сигналізація	172
Використання функції затримки освітлення	173
Дистанційне вмикання освітлення	173
Освітлення салону	174
Регулювання освітлення салону	176

## ВІКНА, СКЛО ТА ДЗЕРКАЛА

Вікна, скло та дзеркала	180
Захист від затискання вікон та сонцезахисних шторок	180
Скиньте послідовність захисту від затискання	181
Вікна з електропідійомниками	182
Робота електропідійомників вікон	183
Дзеркала заднього огляду	184
Регулювання затемнення дзеркала заднього огляду	185
Зміна кутів зовнішніх дзеркал	186
Панорамний дах*	188
Керування роботою панорамного даху*	189
Автоматичне закриття сонцезахисної шторки панорамного даху*	192
Щітки склоочисників та рідина омивача скла	192
Використання очисників лобового скла	193
Використання датчика дощу	194
Використання функції пам'яті датчика дощу	195
Використання омивачів лобового скла та фар	196
Використання очисника і омивача заднього скла	197

Автоматичне витирання заднього скла під час руху заднім ходом	198
---	-----

## СИДІННЯ ТА КЕРМО

Переднє сидіння з механічним регулюванням	200
Переднє сидіння з електроприводом*	201
Регулювання переднього сидіння з електроприводом*	201
Збереження положення сидіння, зовнішніх дзеркал та верхнього дисплея*	202
Використання збережених положень сидіння, зовнішніх дзеркал та верхнього дисплея*	203
Масажні налаштування переднього сидіння*	204
Регулювання налаштувань масажу* на передньому сидінні	205
Регулювання* довжини подушки переднього сидіння	206
Регулювання бокової підтримки* переднього сидіння	207
Регулювання підтримки попереку* на передньому сидінні	208
Регулювання сидіння пасажира із сидіння водія*	210
Опускання спинок задніх сидінь	211
Регулювання підголовників заднього сидіння	214
Клаксон та елементи керування на кермі	215
Замок кермової колонки	216

**КЛІМАТ**

Клімат-контроль	220	Увімкнення та вимкнення підігріву заднього сидіння*	236
Кліматичні зони	220	Увімкнення та вимкнення вентиляції переднього сидіння*	237
Клімат-контроль - датчики	221	Увімкнення та вимкнення підігріву керма*	238
Сприйняття температури	221	Увімкнення та вимкнення автоматичного запуску обігріву керма*	238
Керування системою клімат-контролю за допомогою голосових команд	222	Увімкнення автоматичного режиму кліматичної системи	239
Якість повітря	223	Увімкнення та вимкнення рециркуляції повітря	240
Clean Zone*	223	Увімкнення та вимкнення часового налаштування рециркуляції повітря	240
Clean Zone Interior Package*	224	Увімкнення та вимкнення максимального обігріву	241
Interior Air Quality System*	224	Увімкнення та вимкнення підігріву лобового скла*	242
Увімкнення та вимкнення датчика контролю якості повітря*	225	Увімкнення та вимкнення автоматичного запуску обігріву лобового скла*	243
Фільтр салону	225	Увімкнення та вимкнення обігріву заднього скла та зовнішніх дзеркал	244
Розподіл потоків повітря	226	Увімкнення та вимкнення автоматичного запуску обігріву заднього вікна та зовнішніх дзеркал	244
Зміна розподілу повітря	226	Регулювання швидкості вентилятора для переднього сидіння	245
Відкриття, закриття та регулювання напрямку вентиляційних отворів	227		
Таблиця варіантів розподілу повітря	229		
Елементи керування кліматичної системи	232		
Увімкнення та вимкнення обігріву переднього сидіння*	234		
Увімкнення та вимкнення автоматичного запуску обігріву переднього сидіння*	235		

Регулювання швидкості вентилятора для заднього сидіння*	246
Регулювання температури для переднього сидіння	247
Регулювання температури для заднього сидіння*	248
Синхронізація температури	249
Увімкнення та вимкнення кондиціонування повітря	250
Кліматичні налаштування під час паркування*	251
Передстартова підготовка*	251
Запуск та вимкнення передстартової підготовки*	252
Налаштування часу передстартової підготовки*	253
Додавання та редагування часових налаштувань передстартової підготовки*	253
Увімкнення та вимкнення часового налаштування передстартової підготовки*	254
Видалення часового налаштування передстартової підготовки*	255
Кліматичний комфорт під час паркування*	256
Запуск та вимкнення кліматичного комфорту під час паркування*	257
Символи та повідомлення клімат-контролю паркування*	258

Обігрівач*	260
Паркувальний обігрівач*	261
Додатковий обігрівач*	262
Увімкнення та вимкнення автоматичного запуску додаткового обігрівача*	263

## КЛЮЧІ, ЗАМКИ ТА СИГНАЛІЗАЦІЯ

Підтвердження замикання	266
Налаштування індикації замків ключа ДК	267
Замикання та відмикання ключем ДК	270
Налаштування дистанційного відмикання зсередини салону	272
Відімкнення дверей багажника ключем ДК	272
Радіус дії ключа дистанційного керування	273
Заміна батарейки в ключі ДК	274
Замовлення додаткових ключів ДК	277
Red Key - ключ ДК з обмеженнями*	278
Налаштування Red Key*	279
Знімний ключ	280
Замикання та відмикання за допомогою знімного ключа	281
Імобілайзер	283
Типовий допуск системи ключа з радіопультом ДК	284
Безключовий режим та сенсорні поверхні*	293
Замикання та відмикання без ключа*	294
Налаштування посадки без ключа*	295
Відімкнення дверей багажного відділення без ключа*	296

Розташування антен систем запуску та центрального замка	297
Замикання та відмикання зсередини авто	297
Відмикання дверей багажника зсередини авто	299
Увімкнення та вимкнення замків із захистом дітей	299
Автоматичне замикання під час руху	301
Відчинення та зачинення дверей багажного відділення з електроприводом*	301
Програмування максимальної висоти відкриття дверей багажника з електроприводом*	304
Відкриття та закриття дверей багажного відділення рухом ноги*	305
Персональний замок	307
Увімкнення та вимкнення функції приватного замикання	307
Сигналізація*	308
Увімкнення та вимкнення сигналізації*	310
Обмежений захист сигналізації*	312
Запобіжні фіксатори*	312
Тимчасове* вимкнення запобіжних фіксаторів	313

## ПІДТРИМКА ВОДІЯ

Система підтримки водія	316	Круїз-контроль	331
Підсилення керма, що залежить від швидкості	316	Активація і запуск круїз-контролю	332
електронна система курсової стійкості	317	Вимкнення круїз-контролю і переведення його в режим очікування	333
Електронна функція курсової стійкості в спортивному режимі	318	Активація круїз-контролю з режиму очікування	334
Увімкнення / вимкнення спортивного режиму у функції курсової стійкості	319	Вимкнення круїз-контролю	334
Символи і повідомлення електронної системи курсової стійкості	320	Попередження про скорочення дистанції*	335
Обмежувач швидкості	322	Увімкнення/вимкнення системи попередження про небезпечне скорочення дистанції	336
Активація і запуск обмежувача швидкості	323	Обмеження функція попередження про скорочення дистанції	336
Вимкнення обмежувача швидкості і переведення його в режим очікування	324	Адаптивний круїз-контроль*	337
Активація обмежувача швидкості з режиму очікування	325	Елементи керування та сторінка дисплея адаптивного круїз-контролю*	339
Вимкнення обмежувача швидкості	325	Увімкнення і запуск адаптивного круїз-контролю*	340
Обмеження обмежувача швидкості	326	Вимкнення / повторне вимкнення адаптивного круїз-контролю*	341
Автоматичне обмеження швидкості	326	Обмеження адаптивного круїз-контролю*	343
Увімкнення/вимкнення автоматичного обмежувача швидкості	328	Переключайте з круїз-контролю на адаптивний круїз-контроль*	344
Зміна похибки автоматичного обмежувача швидкості	329	Символи і повідомлення адаптивного круїз-контролю*	346
Обмеження автоматичного обмежувача швидкості	330		

Pilot Assist	348	Рекомендоване обслуговування камери та радіолокаційного блока City Safety™	378	Обмеження системи BLIS	400
Елементи керування та сторінка дисплея Pilot Assist	351	Параметри та підфункції системи City Safety	379	Повідомлення функції BLIS	401
Активация і запуск Pilot Assist	352	Налаштування дистанції попередження City Safety	380	Cross Traffic Alert*	402
Вимкнення та увімкнення функції Pilot Assist	353	Розпізнавання перешкод системою City Safety	384	Увімкнення / вимкнення Cross Traffic Alert	403
Обмеження системи Pilot Assist	355	City Safety і рух поперечного транспорту	387	Обмеження системи Cross Traffic Alert	404
Символи і повідомлення Pilot Assist*	357	Обмеження City Safety з поперечним рухом транспорту	388	Повідомлення функції Cross Traffic Alert	406
Попередження систем підтримки водія за ризику зіткнення	358	City Safety допомога в керуванні під час об'їзного маневру	389	Інформація про дорожні знаки*	407
Зміна цільового орієнтира систем підтримки водія	359	Обмеження системи City Safety під час об'їзних маневрів	390	Увімкнення/вимкнення функції інформування про дорожні знаки*	408
Встановлення часового інтервалу для підтримки водія	360	City Safety, коли об'їзні маневри не допускаються	391	Інформування про дорожні знаки та індикація функції*	409
Режим водіння для підтримки водія	362	City Safety гальмує перед зустрічними автомобілями	392	Функція інформування про дорожні знаки та Sensus Navigation*	411
Встановлення збереженої швидкості підтримки водія	362	Обмеження системи City Safety	395	Функція інформування про дорожні знаки з попередженнями про швидкість і налаштуваннями*	411
Автоматичне гальмування систем підтримки водія	363	Повідомлення функції City Safety	396	Увімкнення / вимкнення попередження про швидкість в функції інформування про дорожні знаки	413
Допомога в обгоні	364	Rear Collision Warning	396	Функція інформування про дорожні знаки з інформацією про камери відеофіксації швидкості*	413
Використання функції допомоги під час обгону	365	Обмеження системи Rear Collision Warning	396	Обмеження функції інформування про дорожні знаки*	414
Радіолокаційний блок	366	BLIS*	397	Driver Alert Control	415
Типовий допуск радіолокаційного пристрою	367	Увімкнення чи вимкнення BLIS	399		
Камера	372				
Обмеження камери та радіолокаційного блока	373				

Увімкніть/вимкніть Driver Alert Control	417	Допомога в кермовому керуванні в умовах ризику лобового зіткнення	428	Варіанти паркування з Park Assist Pilot*	448
Виберіть супроводження до місця відпочинку у випадку попередження функції Driver Alert Control	417	Обмеження допомоги в кермовому керуванні за ризику зіткнення	429	Паркування за допомогою активної системи допомоги при паркуванні*	449
Обмеження системи Driver Alert Control	417	Символи і повідомлення системи допомоги в кермовому керуванні в умовах ризику зіткнення	430	Виїзд з місця паралельного паркування за допомогою функції Park Assist Pilot*	453
Допомога утримання смуги руху	418	Допомога при паркуванні*	431	Обмеження активної системи допомоги при паркуванні*	453
Допомога в кермовому керуванні функції утримування смуги руху	420	Функція активної допомоги під час паркування - фронтальні, задні та бокові компоненти*	432	Повідомлення активної системи допомоги при паркуванні*	456
Вмикайте / вимикайте функцію допомоги під час паркування	420	Увімкнення/вимкнення автопілота паркування Park Assist Pilot*	434		
Оберіть варіант допомоги функції утримування смуги руху	421	Обмеження допомоги під час паркування	434		
Обмеження функції допомоги утримання смуги руху	421	Символи та повідомлення функції допомоги при паркуванні	436		
Символи і повідомлення функції допомоги утримання смуги руху	422	Камера допомоги під час паркування*	437		
Символи системи допомоги утримування смуги руху на дисплеї водія	424	Ракурси паркувальної камери*	438		
Допомога у кермовому керуванні в умовах ризику зіткнення	425	Допоміжні лінії камери допомоги при паркуванні*	440		
Увімкнення та вимкнення допомоги в кермовому керуванні в умовах ризику небезпеки зіткнення	426	Сенсорні зони з паркувальною камерою Park Assist Pilot	442		
Рівень активної допомоги в кермовому керуванні у випадку ризику сходження з дороги	426	Увімкнення камери допомоги під час паркування	444		
Допомога в кермовому керуванні в умовах ризику з'їзду зі смуги	427	Символи і повідомлення камери допомоги під час паркування	445		
		Допомога при паркуванні*	447		



## ЗАПУСК ТА ВОДІННЯ

Запуск авто	458	Допомога старту на схилах	472	Налаштування контролю рівня*	493
Вимкання автомобіля.	459	Автоматичне гальмування у разі зіткнення	472	Економічне водіння	493
Положення запалювання	460	КПП	473	Підготовка до тривалої подорожі	494
Вибір режиму запалювання	461	МКПП	474	Керування автомобілем зимою	495
Алкогольний замок*	462	Положення передач АКПП	474	Водіння авто у воді	496
Обхід алкогольного замка*	463	Зміна передачі пелюстками на кермі*	476	Відкриття та закриття лючка заправної горловини	496
Перед запуском двигуна з алкогольним замком	463	Інгібітор трансмісії	477	Заправка пального	497
Функції гальмування	464	Вимкніть автоматичний блокувальний механізм трансмісії	478	Поводження з паливом	498
Ножне гальмо	464	Режим кік-даун	479	Бензин	498
Збільшення гальмівного зусилля	466	Індикатор зміни передачі	479	Сажовий фільтр для бензинових двигунів	499
Гальмування на мокрій дорозі	466	Повний привід*	481	Дизель	500
Гальмування на дорозі, посипаній піском або іншим абразивом	467	Режими водіння*	481	Порожній бак і дизельний двигун	501
Обслуговування гальмівної системи	467	Зміна режиму водіння*	483	Дизельний сажовий фільтр	501
Паркувальне гальмо	467	Рух вперед Eco	483	Контроль викидів з AdBlue®	502
Увімкнення та вимкнення стоянкового гальма	468	Увімкнення та вимкнення режиму водіння Eco кнопкою функцій	486	Поводження з рідиною AdBlue®	504
Налаштування автоматичного увімкнення стоянкового гальма	469	Функція Старт/Стоп	486	Перевірка рівня і додавання рідини AdBlue®	505
Паркування на схилі	470	Керування авто з функцією старт/стоп	486	Символи і повідомлення AdBlue®	507
У разі відмови стоянкового гальма	470	Тимчасово вимкнення функції старт/стоп	488	Перегрів двигуна та системи приводу	509
Автоматичне гальмування в нерухомому стані	471	Умови роботи функції старт/стоп	488	Перевантаження акумулятора стартера	510
Увімкнення та вимкнення автогальмування під час зупинки автомобіля	471	Контроль рівня* і амортизація	491	Використання іншого акумулятора для запуску авто	510

Буксирний брус*	512
Характеристики буксирного бруса*	513
Висувні/складані буксирувальні пристрої*	514
Буксирування причепа	516
Система стабілізації причепа*	518
Перевірка ламп причепа	519
Велобагажник з кріпленням на фаркоп*	520
Буксирування	521
Монтаж та демонтаж буксирної серги	523
Евакуація	525
HomeLink®*	525
Програмування HomeLink®*	526
Використання HomeLink®*	528
Типовий допуск HomeLink®*	529
Компас*	529
Увімкнення та вимкнення компаса*	529
Калібрування компаса*	530

## **ЗВУК, МУЛЬТИМЕДІА ТА ІНТЕРНЕТ**

Акустична, мультимедійна система та Інтернет	532
Налаштування аудіо	532
Ефект присутності*	533
Програми	534
Завантаження додатків	535
Оновлення додатків	536
Видалення додатків	537
Радіо	537
Увімкніть радіоприймач	538
Зміна радіодіапазону та радіостанції	539
Пошук радіостанцій.	540
Збереження улюблених радіостанцій	541
Налаштування радіо	541
Радіо RDS	543
Цифрове радіо*	544
Зв'язок між FM та цифровим радіо*	544
Медіа-плеєр	545
Відтворення мультимедійного контенту	545
Керування та зміна мультимедійного контенту	547
Пошук мультимедійного контенту	548
Gracenote®	549

CD-плеєр*	549
Відео	550
Відтворення відео	550
Відтворення DivX®	550
Налаштування відео	551
Мультимедійний контент по Bluetooth®	551
Підключення пристрою через Bluetooth®	551
Підключення мультимедійних пристроїв через порт USB	552
Підключення пристроїв через порт USB	552
Технічні характеристики пристроїв USB	553
Сумісні мультимедійні формати	553
Apple® CarPlay®*	554
Використання Apple® CarPlay®*	555
Налаштування Apple® CarPlay®*	557
Поради для використання Apple® CarPlay®*	557
Android Auto*	558
Використання Android Auto*	559
Налаштування Android Auto*	560
Поради щодо використання Android Auto*	560

Телефон	561
Перше підключення телефону до автомобіля по Bluetooth	562
Автоматичне підключення телефону до автомобіля по Bluetooth	564
Підключення телефону до автомобіля по Bluetooth вручну	564
Від'єднання телефону, підключеного по Bluetooth	565
Переключення двох телефонів, підключених по Bluetooth	565
Видалення пристроїв, підключених по Bluetooth	566
Керування телефонними дзвінками	566
Обробка текстових повідомлень	567
Налаштування текстових повідомлень	568
Керування телефонною книгою	569
Налаштування телефону	569
Налаштування пристроїв, підключених по Bluetooth	570
Автомобіль, підключений до Інтернету*	571
Підключення авто до Інтернету через телефон з функцією Bluetooth	572
Підключення авто до Інтернету через телефон (Wi-Fi)	573

Підключення автомобіля до Інтернету через автомобільний модем (SIM-картку)	574
Налаштування автомобільного модема*	575
Спільний доступ до Інтернету з авто через точку доступу Wi-Fi	576
Відсутнє або слабке з'єднання з Інтернетом	577
Видалення мережі Wi-Fi	577
Технологія та безпека бездротової мережі Wi-Fi	578
Умови й положення користувача та спільний доступ до даних	578
Увімкнення та вимкнення спільного доступу до даних	579
Дисковий простір на жорсткому диску	579
Ліцензійна угода щодо аудіо- та мультимедійних даних	580

## **ECALL**

eCall	592
Автоматичне сповіщення про зіткнення з функцією eCall	592
Екстрена допомога системи eCall	593
Мобільна технічна допомога	593

## КОЛЕСА ТА ШИНИ

Шини	596
Розміри шини	598
Розміри колісного диска	599
Напрямок обертання шин	599
Індикатори зношення на шинах	600
Перевірка тиску в шинах	600
Регулювання тиску в шинах	601
Рекомендований тиск повітря в шинах	602
Система моніторингу тиску*	603
Збереження нових даних про тиск в шинах в моніторинговій системі*	605
Перегляд тиску в шинах на центральному дисплеї*	606
Дії у випадку попередження про низький тиск в шині	607
Під час заміни коліс	608
Комплект інструментів	608
Домкрат*	609
Колісні болти	610
Зняття колеса	610
Монтаж коліс	613
Запасне колесо*	614
Поводження із запасним колесом	615
Зимові шини	616

Снігові ланцюги	617
Комплект для екстреного ремонту шин	618
Використання комплекту для ремонту шин	618
Накачування шин компресором з комплекту для ремонту шин	623

## ЗАВАНТАЖЕННЯ АВТО, ВІДДІЛЕННЯ ДЛЯ РЕЧЕЙ ТА САЛОН

Інтер'єр салону авто	626
Консоль між передніми сидіннями	627
Використання запальничкою*	628
Електророзетка	629
Використання електророзеток	631
Використання відділення для рукавичок	633
Сонцезахисні козирки	634
Вантажний відсік	635
Рекомендації для завантаження	635
Навантаження на дах і зовнішні багажники	636
Гачки для сумок	637
Петлі кріплення багажу	638
Люк у задньому сидінні для довгомірного вантажу	638
Монтаж та демонтаж покриття багажу*	639
Робота покриття багажу*	639
Монтаж та демонтаж захисних ґратів*	641
Монтаж та демонтаж захисної сітки*	643
Аптечка*	645
Знак аварійної зупинки	645

## ТЕХНІЧНЕ ОБСЛУГОВУВАННЯ ТА СЕРВІС

Сервісна програма Volvo	648	Утилізація акумулятора	671	Очищення зовнішніх пластикових, гумових та декоративних деталей	696
Передача даних між автомобілем та автомаїстернею по Wi-Fi	648	Запобіжники та центральні електроблоки	671	Очищення колісних дисків	697
Центр завантаження	649	Заміна запобіжника	672	Захист від корозії	697
Управління оновленнями системи в Центрі завантажень	649	Запобіжники в моторному відсіку	674	Лакофарбове покриття авто	698
Статус автомобіля	651	Запобіжники під відділенням для рукавичок	678	Виправлення косметичних пошкоджень фарби	698
Замовте сервісне обслуговування та ремонт	651	Запобіжники в багажнику	682	Коди кольорів	700
Надсилання інформації про автомобіль в автомаїстерню	653	Очищення салону	685	Заміна щітки очисника, заднє скло	700
Підніміть авто	655	Очищення центрального дисплея	686	Заміна щіток очисника скла	702
Сервісне обслуговування кліматичної системи	657	Очищення верхнього дисплея*	687	Очисники лобового скла у положенні для обслуговування	703
Верхній дисплей і заміна лобового скла*	657	Очищення оббивки салону та стелі з тканини	687	Доливання рідини омивача	704
Відкриття та закриття капота	658	Очищення пасків безпеки	687		
Огляд моторного відсіку	659	Очищення килимків та матів на підлозі	688		
Машинне масло	660	Очищення шкіряної оббивки	688		
Перевірка рівня і додавання моторного мастила	661	Очищення шкіряної оббивки керма	689		
Додавання охолоджувальної рідини	663	Очищення пластикових, металевих і дерев'яних деталей салону	690		
Заміна ламп	664	Очищення екстер'єру	691		
Акумулятор	666	Полірування та воскування	691		
Допоміжний акумулятор	669	Ручна мийка	692		
Символи на акумуляторах	670	Автоматична автомийка	694		
		Автомийки високого тиску	695		
		Очищення склоочисників	695		

## ХАРАКТЕРИСТИКИ

Типи напрямків	708
Габаритні розміри	711
Маса	713
Тягове зусилля та навантаження на кульову опору	715
Характеристики двигуна	717
Моторне мастило — характеристики	718
Моторне мастило і несприятливі умови водіння	720
Охолоджувальна рідина — характеристики	721
Трансмісійна рідина — характеристики	721
Гальмівна рідина — характеристики	722
Паливний бак - об'єм	722
Ємність бака рідини AdBlue®	722
Система кондиціонування — характеристики	723
Споживання пального та викиди CO <sub>2</sub>	724
Схвалений тиск повітря в шинах	726

## АЛФАВІТНИЙ ІНДЕКС

Алфавітний індекс	729
-------------------	-----

ІНФОРМАЦІЯ ДЛЯ ВЛАСНИКА

## Відомості про власника

Інформація для власника наявна у декількох різних форматах, як у цифровому, так і в друкованому вигляді. Посібник з експлуатації можна відкрити на центральному дисплеї авто, в якості мобільного додатку, а також на веб-сайті підтримки Volvo Cars. Стислий посібник Quick Guide, а також додаток до посібника з експлуатації вкладені у відділення для рукавичок, включно із технічними характеристиками та інформацією про запобіжники (серед іншого). Друкований посібник з експлуатації можна замовити.

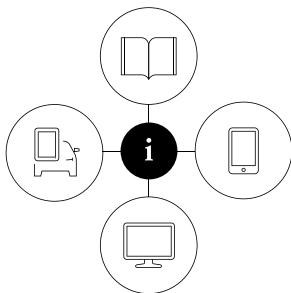

0000003

## Центральний дисплей автомобіля<sup>1</sup>



Потягніть вниз верхню панель на центральному дисплеї і торкніться **Руководство владельця**. Тут наводяться варіанти візуальної навігації із зображеннями екстер'єра та

інтер'єра авто. Інформація доступна для пошуку і розділена на категорії.

## Мобільний додаток

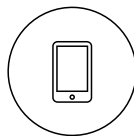

У магазинах App Store або Google Play знайдіть "Volvo Manual", завантажте додаток на ваш смартфон або планшет і оберіть авто.

Додаток має відеофайли з інструкціями, а також можливість візуальної навігації із зображенням екстер'єру та інтер'єру автомобіля. Можна легко переходити від одного розділу посібника з експлуатації до іншого, а також здійснювати пошук по тексту посібника.

## Веб-сайт підтримки Volvo Cars



Перейдіть до [support.volvocars.com](http://support.volvocars.com) і оберіть свою країну. Тут ви знайдете посібники з експлуатації, наявні як в режимі онлайн, так і для завантаження у форматі PDF. На

сайті підтримки Volvo Cars також наявні відео з інструкціями та додаткова і довідкова інформація щодо вашого Volvo та відомості, необхідні власникам. Сторінка доступна для більшості ринків.

## Друкована інформація

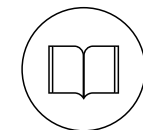

У відділенні для рукавичок вкладений посібник з експлуатації<sup>1</sup>, що містить інформацію про запобіжники та технічні характеристики, а також стисле викладення важливої та іншої

практичної інформації.

Також є стислий посібник Quick Guide, наявний у друкованому вигляді, який допоможе вам ознайомитися із функціями автомобіля, які використовуються найчастіше.

<sup>1</sup> Повний друкований посібник з експлуатації надається в автомобілі для тих ринків, що не мають посібника з експлуатації на центральному дисплеї.



Залежно від обраного рівня комплектації авто, ринку збуту, тощо, в автомобілі також може бути наявна додаткова інформація для власника у друкованому форматі.

Друкований посібник з експлуатації та відповідний додаток можна замовити. Для замовлення звертайтеся до дилера Volvo.

### **!** ВАЖЛИВО

Водій завжди несе відповідальність за безпечне керування автомобілем, а також дотримання всіх чинних законів та правил дорожнього руху. Також важливо вчасно проводити техогляди автомобіля згідно з рекомендаціями Volvo та інформацією посібника з експлуатації.

Якщо виникнуть якісь розбіжності між інформацією на центральному дисплеї і в друкованому посібнику, слід завжди дотримуватися інструкцій, наведених у друкованому посібнику.

### **i** ПРИМІТКА

Зміна мови інтерфейсу центрального дисплея може означати, що деяка інформація, що стосується власника, не відповідає національним чи місцевим законам чи нормативним вимогам. Не змінюйте мову системи на таку мову, яку вам важко розуміти, оскільки це може ускладнити зворотнє перемикання та орієнтацію в системі меню.

#### Пов'язана інформація

- Посібник з експлуатації на центральному дисплеї (стор. 19)
- Посібник з експлуатації в мобільних пристроях (стор. 23)
- Веб-сайт підтримки Volvo Cars (стор. 23)
- Ознайомлення з посібником з експлуатації (стор. 24)

### Посібник з експлуатації на центральному дисплеї

Цифрову<sup>2</sup> версію посібника з експлуатації можна переглядати на центральному дисплеї авто.

Цифровий посібник з експлуатації можна відкривати з верхньої панелі центрального дисплея. Інколи контекстуальний посібник з експлуатації також можна відкривати з верхньої панелі.

### **i** ПРИМІТКА

Цифровий посібник з експлуатації недоступний під час водіння.

<sup>2</sup> Це стосується більшості ринків.

### « Посібник з експлуатації

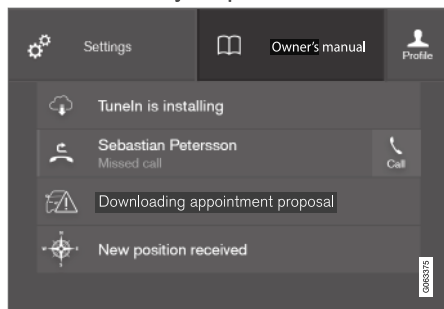

Сторінка верхньої панелі з кнопкою посібника з експлуатації.

Щоб відкрити посібник з експлуатації, потягніть вниз верхню панель на центральному дисплеї і торкніться **Руководство владельца**.

Посібник з експлуатації також можна відкривати безпосередньо з головної сторінки посібника, а також з відповідного головного меню.

### Контекстуальний посібник з експлуатації

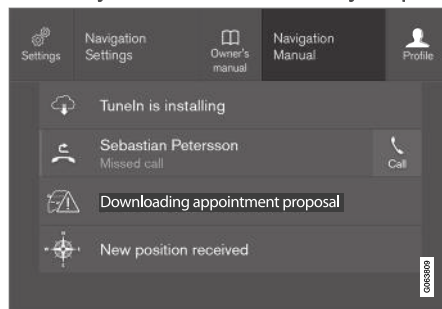

Верхня панель з контекстуальною кнопкою посібника з експлуатації.

Контекстуальне упорядкування посібника з експлуатації забезпечує швидкий доступ до статті посібника, в якій описана активна функція, що відображується на екрані. Коли контекстуальний посібник з експлуатації доступний, він відображується праворуч від **Руководство владельца** на верхній панелі.

Торкніться контекстуальної версії посібника з експлуатації, щоб переглянути статті посібника з експлуатації, які стосуються контенту, що відображується на екрані. Наприклад, торкніться **Руководство Навігація** - відкриється стаття, що стосується навігації.

Це стосується тільки деяких додатків авто. Для завантажених додатків сторонніх розробників, наприклад, доступ до статей,

присвячених конкретному додатку, неможливий.

### Пов'язана інформація

- Навігація в посібнику з експлуатації на центральному дисплеї (стор. 21)
- Перехід між сторінками центрального дисплея (стор. 121)
- Завантаження додатків (стор. 535)

## Навігація в посібнику з експлуатації на центральному дисплеї

Цифровий посібник з експлуатації можна відкривати з верхньої панелі на центральному дисплеї авто. У змісті можна виконувати пошук і зручно переходити від одного розділу до іншого.

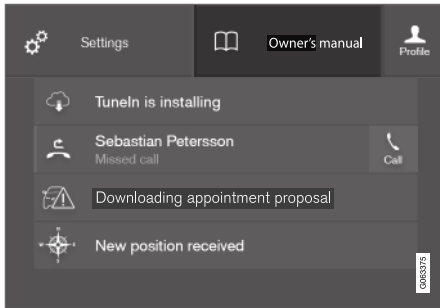

Посібник з експлуатації можна відкрити з верхньої частини екрана.

- Щоб відкрити посібник з експлуатації, потягніть вниз верхню панель на центральному дисплеї і торкніться **Руководство владельця**.

Для пошуку інформації в посібнику з експлуатації передбачено декілька варіантів дій. Ці варіанти можна відкривати на головній сторінці посібника з експлуатації, а також у верхньому меню.

### Відкриття верхнього меню

- Натисніть  у верхньому списку посібника з експлуатації.
  - > Відкривається меню з різними варіантами пошуку інформації:

### Головна сторінка



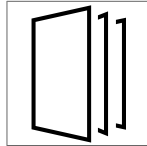

Торкніться символу, щоб повернутися на стартову сторінку посібника з експлуатації.

### Категорії



Розділи посібнику з експлуатації упорядковуються за основними категоріями та підкатегоріями. Одну й ту саму статтю можна знайти в декількох категоріях, щоб спростити пошук.

1. Натисніть **Категорії**.
  - > Основні категорії відображаються в списку.
2. Торкніться основної категорії ().
  - > Відобразиться список підкатегорій () та статей ().
3. Торкніться статті, щоб відкрити її.

Щоб повернутися, натисніть стрілку назад.

### Quick Guide

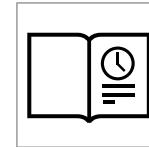

Натисніть відповідний символ, щоб відкрити сторінку з посиланнями на добірку статей, які можуть бути особливо корисними для ознайомлення із тими функціями авто, які використовуються найчастіше. Статті можна також відкривати за категоріями, але вони також зібрані тут для зручності. Торкніться статті, щоб прочитати її повністю.

#### « "Гарячі точки" кузова і салону

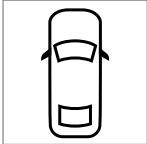

Загальний огляд автомобіля ззовні та зсередини. Окремі деталі представлені у вигляді активних ділянок на дисплеї, що дозволяють перейти до статей про відповідні компоненти автомобіля.



1. Натисніть **Екстер'єр** або **Інтер'єр**.
  - > Зображення кузова або салону відображаються з так званими "гарячими точками". "Гаряча точка" є посиланням на статтю, присвячені відповідній деталі авто. Проводьте по екрану горизонтально, щоб переглядати різні зображення.
2. Торкніться "гарячої точки".
  - > Відобразиться назва статті про відповідний вузол чи компонент.
3. Торкніться назви, щоб відкрити статтю. Щоб повернутися, натисніть стрілку назад.

#### Обране

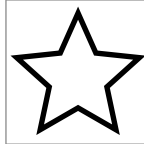

Натискайте відповідний символ, щоб відкривати статті, збережені в якості обраного контенту. Торкніться статті, щоб прочитати її повністю.

#### Збереження або видалення обраних статей

Переглядаючи статтю, можна зберегти її в списку вибраного, натиснувши ☆ праворуч угорі екрана. Якщо статтю збережено у вибране, зірка буде вже натиснутою: ★.

Щоб видалити статтю з обраного, натисніть зірочку на поточній статті знову.

#### Відео



Натискайте відповідний символ, щоб переглядати короткі ознайомчі відеофайли про різні функції авто.

#### Інформація

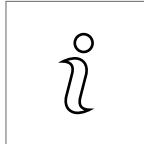

Торкніться символу, щоб отримати інформацію про те, яка версія посібника з експлуатації доступна в авто, а також іншу корисну інформацію.

#### Використання функції пошуку у верхньому меню

1. Торкніться **Q** у верхньому меню посібника з експлуатації. У нижній частині екрана з'являється клавіатура.
2. Введіть пошукове слово, наприклад, "пасок безпеки".
  - > У міру того, як ви вводите літери, система наводить відповідні статті та категорії, що відповідають введеному тексту.
3. Торкніться статті або категорії, щоб відкрити її.

#### Пов'язана інформація

- Посібник з експлуатації на центральному дисплеї (стор. 19)
- Клавіатура на центральному дисплеї (стор. 132)
- Ознайомлення з посібником з експлуатації (стор. 24)

## Посібник з експлуатації в мобільних пристроях

Посібник з експлуатації пропонується у вигляді мобільного додатка<sup>3</sup> як на App Store, так і на Google Play. Мобільний додаток адаптовано для смартфонів та планшетів.



Посібник з експлуатації можна завантажити в якості мобільного додатку з App Store або Google Play. Наведений тут код QR переводить вас безпосередньо до додатка. У якості альтернативи, ви можете здійснити пошук "Volvo manual" на App Store або Google Play.

Мобільний додаток містить відео, а також зображення екстер'єру та салону авто, де

різні вузли авто позначені "гарячими точками", як ведуть до різних статей, присвячених відповідній темі. Можна легко переходити від одного розділу посібника з експлуатації до іншого, а також здійснювати пошук по тексту посібника.

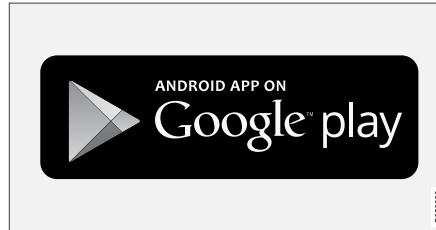
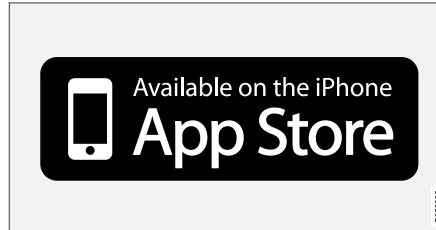

Мобільний додаток доступний як з App Store, так і з Google Play.

### Пов'язана інформація

- Ознайомлення з посібником з експлуатації (стор. 24)

## Веб-сайт підтримки Volvo Cars

Детальну інформацію про ваш автомобіль можна знайти на сайті Volvo Cars, а також на сайті технічної підтримки.

### Підтримка в мережі Інтернет

Перейдіть за посиланням [support.volvocars.com](http://support.volvocars.com), щоб відвідати сайт. Сайт підтримки доступний для більшості ринків.

Вона забезпечує підтримку деяких функцій, наприклад, послуг та функцій на базі Інтернет-технологій, Volvo On Call\*, навігаційної системи\* та додатків. Відеоролики та покрокові інструкції пояснюють різноманітні процедури, наприклад, порядок підключення автомобіля до мережі Інтернет за допомогою мобільного телефону.

### Інформація для завантаження

#### Мапи

Для автомобілів устаткованих навігаційною системою Sensus Navigation є можливість завантаження мап зі сторінки підтримки.

#### Посібники з експлуатації у форматі PDF

Посібники з експлуатації можна завантажити у форматі PDF. Оберіть модель авто і рік випуску моделі, щоб завантажити необхідний посібник.

<sup>3</sup> Для певних мобільних пристроїв.

### « Контактна інформація

На сайті підтримки міститься контактна інформація, необхідна для підтримки користувачів, а також адреси найближчих дилерів Volvo.

Увійдіть на веб-сайт **Volvo** під своїм іменем користувача й паролем

Створіть особистий ідентифікатор Volvo ID і увійдіть на [www.volvocars.com](http://www.volvocars.com). Після входу ви зможете переглядати, серед іншого, наявні послуги, угоди та гарантії. Тут ви також знайдете інформацію про аксесуари та програмне забезпечення, адаптоване для вашої моделі авто.

### Пов'язана інформація

- Volvo ID (стор. 28)

### Ознайомлення з посібником з експлуатації

Найкращий спосіб розпочати знайомство зі своїм новим автомобілем - уважно прочитати посібник з експлуатації, бажано ще до першої поїздки.

У посібникові з експлуатації ви зможете ознайомитися з новими функціями, порадами щодо найбільш ефективних способів керування вашим авто в різних ситуаціях, а також навчитися користуватися всіма функціями автомобіля найкращим чином. Зверніть увагу на інструкції з техніки безпеки, наведені у даному посібнику.

Метою цієї інформації для власника є пояснення всіх можливих функцій, опцій та аксесуарів, якими устаткований автомобіль Volvo. Ця інформація не призначена в якості заяви або гарантії про те, що всі ці функції, особливості роботи та опції установлені на кожному авто. Деякі вживані терміни можуть не в повній мірі відповідати тим термінам, що використовуються під час продажу, в маркетингових та рекламних матеріалах.

Ми постійно працюємо над удосконаленням нашої продукції. Зміни можуть означати, що інформація, опис та ілюстрації посібника з експлуатації відрізняються від фактичного устаткування автомобіля. Виробник зали-

шає за собою право вносити зміни без попереднього повідомлення.

Не прибирайте посібник з авто. Інакше, якщо виникнуть проблеми, необхідна інформація про те, до кого і як звертатися по професійну допомогу, може бути недоступною.

© Volvo Car Corporation

### Опції/аксесуари

Окрім стандартного устаткування, в цьому посібнику також описане додаткове обладнання (встановлене на заводі-виробнику), а також деякі аксесуари (устаткування, що встановлюється додатково).

Усі відомі на момент публікації типи додаткового обладнання та аксесуарів позначено зірочкою: \*.

Устаткування, описане у посібнику користувача, не обов'язково встановлюється на всі автомобілі. Кожен автомобіль устатковується різними пакетами обладнання, в залежності від потреб певних ринків, а також національного чи місцевого законодавства та нормативної бази.

Якщо ви не впевнені в тому, яке устаткування входить до базового комплекту, а що встановлюється додатково, зверніться до дилера Volvo.

## Спеціальний текст

**⚠ ПОПЕРЕДЖЕННЯ**

Якщо існує ризик травмування, відображається попереджувальне текстове повідомлення.

**! ВАЖЛИВО**

Якщо існує ризик пошкодження, відображається "важливе" текстове повідомлення.

**i ПРИМІТКА**

Тексти приміток надають рекомендації чи поради, наприклад, такі, що сприяють ефективному використанню функцій автомобіля.

## Інформаційні таблички

В автомобілі розміщені інформаційні таблички різного типу, що створені для повідомлення важливої інформації в простому та чіткому вигляді. Інформаційні таблички в автомобілі класифіковані за важливістю попереджень/інформації (починаючи з найважливіших).

## Попередження про ризик травмування



Чорні символи ISO на жовтому тлі, білий текст/зображення на чорному тлі повідомлення. Використовується за наявності небезпеки, що, в разі ігнорування, може призвести до серйозних травм чи смерті.

## Ризик пошкодження майна



Білі символи ISO та білий текст/зображення на чорній чи синій попереджувальній табличці та тлі повідомлення. Використовується для позначення наявності небезпеки, яка, в разі ігнорування, може призвести до пошкодження майна.

## Інформація



Білі символи ISO та білий текст/зображення на чорному тлі повідомлення.



### **i** ПРИМІТКА

Приклади маркувальних табличок, наведених у посібнику з експлуатації, не є точними копіями табличок, розташованих в автомобілі. Вони наводяться, щоб проілюструвати їх приблизний вигляд та розташування в автомобілі. Інформація, що стосується вашого конкретного автомобіля, наведена на відповідних маркувальних табличках у вашому автомобілі.

### Ілюстрації та відеокліпи

Ілюстрації та відеокліпи, що використовуються в посібнику з експлуатації, іноді мають схематичний вигляд і призначаються для надання загальної інформації або прикладу роботи певної функції. Вони можуть відрізнятися від фактичного зовнішнього вигляду авто, залежно від рівня комплектації та ринку.

### Пов'язана інформація

- Посібник з експлуатації на центральному дисплеї (стор. 19)
- Посібник з експлуатації в мобільних пристроях (стор. 23)
- Веб-сайт підтримки Volvo Cars (стор. 23)

## Посібник з експлуатації та довідля

Посібник з експлуатації надрукований на папері, що виробляється з сировини з сертифікованих лісів.

Символ Forest Stewardship Council (FSC)<sup>®</sup> означає, що целюлоза для виробництва паперу, на якому надруковано посібник з експлуатації, була вироблена з лісів, сертифікованих FSC<sup>®</sup>, або інших контрольованих джерел.

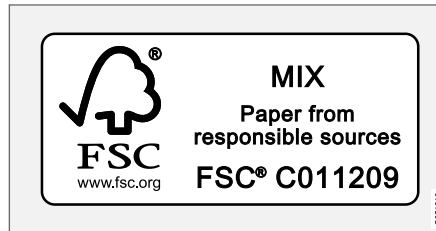

### Пов'язана інформація

- Drive-E - чисте задоволення від керування автомобілем (стор. 30)



БАШ VOLVO

## Volvo ID

Volvo ID є персональним ідентифікатором, який забезпечує доступ до низки послуг з єдиним ім'ям користувача та паролем.

### **i** ПРИМІТКА

Доступні сервіси можуть змінюватися з часом і залежать від рівня комплектації та ринку.

Приклади сервісів:

- Додаток Volvo On Call\* - перевіряйте стан авто зі свого телефону. Наприклад, ви можете перевіряти рівень пального, виводити на екран найближчу АЗС та замикати автомобіль дистанційно.
- Send to Car – надсилайте адреси з картографічних сервісів в Інтернеті безпосередньо на ваше авто.
- Замовляйте сервісно-ремонтні роботи - реєструйте автомайстерню/дилера за вашим уподобанням в на веб-сайті [volvocars.com](http://volvocars.com) і замовляйте сервіс безпосередньо з автомобіля.

### **i** ПРИМІТКА

Якщо ім'я користувача та пароль до послуги змінюються (наприклад, до Volvo On Call), вони також автоматично змінюються і для інших послуг.

Volvo ID можна створити в автомобілі, на веб-сайті [volvocars.com](http://volvocars.com) або ж у додатку Volvo On Call<sup>1</sup>.

Після реєстрації Volvo ID в автомобілі стають доступними декілька послуг. З одним авто можна використовувати декілька Volvo ID і навпаки: декілька автомобілів можна закріплювати за одним Volvo ID.

### Пов'язана інформація

- Створення та реєстрація Volvo ID (стор. 28)
- Замовте сервісне обслуговування та ремонт (стор. 651)

## Створення та реєстрація Volvo ID

Volvo ID можна створити декількома різними способами. Якщо Volvo ID створювався на веб-сайті [volvocars.com](http://volvocars.com) або за допомогою додатка Volvo On Call<sup>2</sup>, Volvo ID також потрібно зареєструвати на авто, щоб уможливити використання різних сервісів Volvo ID.

### Створення Volvo ID за допомогою додатка Volvo ID

1. Завантажте додаток Volvo ID з **Центр загрузки** на сторінці додатків центрального дисплея.
2. Запустіть додаток і зареєструйте персональну адресу електронної пошти.
3. Виконайте інструкції, які будуть автоматично надіслані на зазначену електронну адресу.
  - > Volvo ID був успішно створений і автоматично закріплений за авто. Тепер можна користуватися сервісами Volvo ID.

<sup>1</sup> Якщо ви користуєтесь Volvo On Call\*.

<sup>2</sup> Стосується тільки певних ринків.

### Створіть Volvo ID на веб-сайті Volvo Cars

1. Перейдіть до [www.volvocars.com](http://www.volvocars.com) і виконайте вхід,<sup>3</sup> використовуючи іконку справи вгорі. Виберіть Створити Volvo ID.
2. Введіть особисту адресу електронної пошти.
3. Виконайте інструкції, які будуть автоматично надіслані на зазначену електронну адресу.
  - > Volvo ID був успішно створений. Прочитайте, щоб дізнатися, як прив'язати ідентифікатор до авто.

### Створіть Volvo ID за допомогою додатку Volvo On Call<sup>4</sup>

1. Завантажте останню версію додатку Volvo On Call на смартфон, наприклад, через App Store, Windows Phone або Google Play.
2. Створіть Volvo ID на стартовій сторінці додатку і введіть особисту адресу електронної пошти.
3. Виконайте інструкції, які будуть автоматично надіслані на зазначену електронну адресу.
  - > Volvo ID був успішно створений. Прочитайте, щоб дізнатися, як прив'язати ідентифікатор до авто.

Прив'язка вашого Volvo ID до авто  
Якщо ви створили свій Volvo ID в Інтернеті або ж додатку Volvo On Call, зареєструйте його на авто наступним чином:

1. Якщо цього ще не зроблено, завантажте додаток Volvo ID з **Центр загрузки** на сторінці додатків центрального дисплея.

#### ПРИМІТКА

Для завантаження програм автомобіль повинен мати підключення до Інтернету.

2. Запустіть додаток і введіть свій Volvo ID/електронну адресу.
3. Виконайте інструкції, що будуть автоматично надіслані на електронну адресу, зареєстровану в якості вашого Volvo ID.
  - > Ваш Volvo ID тепер закріплено за вашим авто. Тепер можна користуватися сервісами Volvo ID.

### Пов'язана інформація

- Volvo ID (стор. 28)
- Завантаження додатків (стор. 535)
- Управління оновленнями системи в Центрі завантажень (стор. 649)

- Автомобіль, підключений до Інтернету\* (стор. 571)

<sup>3</sup> Доступне на певних ринках.

<sup>4</sup> Автомобілі з Volvo On Call\*.

## Drive-E - чисте задоволення від керування автомобілем

Volvo Car Corporation постійно працює над розробкою безпечніших і економічніших

продуктів та рішень, щоб зменшити негативний вплив на довкілля.



Турбота про навколишнє середовище є однією з найважливіших цінностей Volvo, яка впливає на всю роботу корпорації. Робота із захисту довкілля охоплює весь цикл життя авто і враховує комплексний вплив на навколишнє середовище - від проектування до утилізації і вторинного використання. Базовий принцип Volvo Cars - кожний новий продукт повинен мати менший вплив на довкілля ніж той продукт, який він замінює.

Розробки Volvo в сфері екологічного контролю призвели до створення більш ефективних та менш забруднюючих довкілля принципів водіння Drive-E. Індивідуальне навколишнє середовище також має велике значення для Volvo - повітря всередині автомобіля Volvo, наприклад, чистіше зовнішнього повітря завдяки системі клімат-контролю.

Ваш автомобіль Volvo відповідає суворим міжнародним стандартам в сфері захисту навколишнього середовища. Усі виробничі підрозділи Volvo мають проходити сертифі-

кацію за стандартом ISO 14001, що підтримує системний підхід до захисту довкілля, а також призводить до постійного удосконалення при зменшеному впливі на навколишнє середовище. Володіння сертифікатом ISO також означає, що чинні закони та норми захисту навколишнього середовища неухильно виконуються. Volvo також вимагає, щоб її партнери також дотримувалися цих вимог.

## Споживання палива

Оскільки велику частину загального впливу на довкілля становить експлуатація авто, основний акцент екологічної роботи Volvo Cars полягає у зменшенні споживання пального, викидів вуглекислого газу та інших забруднювачів повітря. Автомобілі Volvo мають конкурентні характеристики споживання палива, кожен в своєму класі. Нижчий обсяг споживання палива зазвичай означає менший обсяг викидів парникового газу, діоксиду вуглецю.

## Внесок у безпечніше довкілля

Енергоефективний автомобіль з низьким рівнем споживання пального не тільки робить свій внесок у зменшення шкідливого впливу на довкілля, але також і зменшує витрати власника авто. Водій може легко знижувати споживання пального, а отже і економити гроші, і таким чином сприяти захисту довкілля. Отже, декілька порад щодо цього:

- Схема ефективної середньої швидкості. Швидкість руху понад прибіл. 80 км/г (прибіл. 50 миль/г) та нижче 50 км/г (прибіл. 30 миль/г) призводять до збільшення споживання енергії.
- Дотримуйтеся інтервалів сервісного та технічного обслуговування автомобіля, рекомендованих у сервісно-гарантійній книжці.

- Уникайте роботі двигуна на холостих обертах - вимикайте двигун, якщо ви зупинилися на тривалій час. Виконуйте вимоги місцевого законодавства.
- Плануйте подорож - багато зайвих зупинок і нерівномірна швидкість збільшують споживання пального.
- Користуйтеся передстартовою підготовкою\* перед запуском авто в холодну погоду - це покращує показник кількості холодних стартів і зменшує зношення авто в холодну погоду. Двигун швидше досягає нормальної робочої температури, що зменшує споживання пального і зменшує викиди.

Не забувайте утилізувати шкідливі відходи (наприклад, акумулятори і мастило) у безпечний для довкілля спосіб. Проконсультуйтеся в автомайстерні, якщо ви сумніваєтеся щодо правильної утилізації цього типу відходів - рекомендуємо звертатися до авторизованої автомайстерні Volvo.

## Ефективний контроль емісії

Ваш Volvo вироблений згідно з концепцією "Чистий всередині та назовні" - концепцією, що охоплює чистоту салону авто, а також надзвичайно ефективний контроль емісії. В багатьох випадках викиди відпрацьованих газів значно нижчі за вимоги відповідних стандартів.

## Чисте повітря салону

Повітряний фільтр допомагає запобігти потраплянню в салон автомобіля пилу та пилку через повітрозабірник.

Завдяки системі контролю якості повітря (Interior Air Quality System, IAQS)\* повітря в салоні автомобіля чистіше, ніж повітря назовні.

Ця система очищує повітря в салоні авто від твердих часток, вуглеводнів, оксидів азоту та приземного озону. При забрудненні зовнішнього повітря повітрозабірник закривається і починається рециркуляція повітря в салоні авто. Така ситуація може утворитися, наприклад, на автошляхах з інтенсивним рухом транспорту, пробках та тунелях.

IAQS є частиною пакету "чистий салон" (CZIP)\*, який також включає в себе функцію, яка вмикає вентилятор, коли автомобіль відмикається ключем ДК.

## Салон

Матеріали, що використовуються в салоні Volvo, ретельно відбираються і тестуються, щоб забезпечити найкращі враження та комфорт експлуатації. Деякі деталі вироблені вручну (наприклад, шви оббивки керма, яка зшивається вручну). В салоні автомобіля проводиться моніторинг, який дозволяє пересвідчитися в тому, що матеріали салону не виділяють сильних запахів



- « чи речовин, здатних спричинити дискомфорт, наприклад, за високих температур та яскравого світла.

### Майстерні Volvo та навколишнє середовище

Регулярне технічне обслуговування є запорукою тривалої експлуатації та низького споживання палива вашим авто. Таким чином ви також можете сприяти чистішому навколишньому середовищу. Коли ви довіряєте сервісне обслуговування вашого автомобіля майстерням Volvo, він стає частиною системи Volvo. Volvo ставить чіткі вимоги до планування приміщень майстерень задля запобігання розливам та викидам шкідливих речовин у навколишнє середовище. Персонал автомайстерень має необхідні знання та інструментарій, що гарантує кваліфікований та екологічно безпечний сервіс.

### Повторне використання

Оскільки Volvo працює з позицій повного життєвого циклу продукції, також важливо утилізувати автомобіль в екологічно безпечний спосіб. Майже всі деталі автомобіля придатні для вторинної переробки. Тому компанія рекомендує останньому власнику автомобіля звертатися до дилера за інформацією щодо сертифікованого/схваленого підприємства з утилізації.

### Пов'язана інформація

- Споживання пального та викиди CO<sub>2</sub> (стор. 724)
- Економічне водіння (стор. 493)
- Запуск та вимкнення передстартової підготовки\* (стор. 252)
- Посібник з експлуатації та довідка (стор. 26)
- Якість повітря (стор. 223)

## IntelliSafe - підтримка водія та безпека

IntelliSafe є концепцією безпеки автомобілів Volvo Cars. IntelliSafe охоплює низку систем<sup>5</sup>, призначення яких - зробити автоподорож безпечнішою, запобігти травмам та захистити пасажирів та інших учасників дорожнього руху.

### ПОПЕРЕДЖЕННЯ

Ці функції мають допоміжний характер. Вони не здатні впоратися з усіма ситуаціями та усіма умовами.

Водій завжди несе повну відповідальність за безпечне керування автомобілем, а також дотримання всіх діючих законів і правил дорожнього руху.

### Підтримка

Для допомоги водію керувати автомобілем у більш безпечний спосіб, в IntelliSafe передбачені наступні функції.

- Активне дальнє світло
- Розпізнання тунелю
- Pilot Assist
- Cross Traffic Alert
- Blind Spot Information

- Допомога при паркуванні\*
- Допомога при паркуванні\*
- Камера допомоги під час паркування\*
- Інформація про дорожні знаки\*
- електронна система курсової стійкості
- Roll Stability Control
- Обмежувач швидкості\*
- Круїз-контроль
- Адаптивний круїз-контроль\*
- Rear Collision Warning
- Driver Alert Control
- Повний привід<sup>6</sup>

### Запобігання

Щоб допомогти водію уникнути ДТП, в IntelliSafe передбачені наступні функції.

- City Safety
- Попередження про скорочення дистанції\*
- Функція допомоги утримування смуги руху
- **Предотвращ. столкновений**

### Захист

Щоб допомогти водію та пасажирам у певних ситуаціях у випадку ДТП, в IntelliSafe

передбачені наступні функції допомоги, що можуть передбачати свідоме використання водієм та пасажирами.

- Whiplash Protection System
- Pedestrian Protection System
- Паски безпеки та натягувачі пасків безпеки
- Подушки безпеки

### ПРИМІТКА

Прочитайте окремі розділи по кожній системі, щоб повністю зрозуміти функції та дізнатися про важливі попередження.

### Пов'язана інформація

- Активне дальнє світло (стор. 167)
- Безпека (стор. 44)
- Система підтримки водія (стор. 316)

<sup>5</sup> Деякі системи належать до базової комплектації, інші встановлюються в якості опціонального обладнання. Це може залежати від ринку, року модельного ряду та моделі авто.

<sup>6</sup> All Wheel Drive

## **Sensus - розваги та підключення до Інтернету**

Sensus дає змогу користуватися різними типами додатків та перетворити автомобіль на точку доступу Wi-Fi.

### Це є Sensus

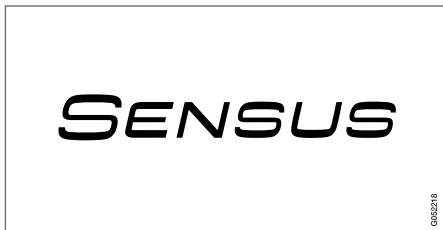

Система Sensus вирізняється продуманим інтерфейсом і забезпечує зв'язок із цифровою реальністю. Завдяки чіткій структурі навігації легко отримати належну підтримку, інформацію та скористатися розважальними функціями в потрібний момент, не відволікаючись від керування автомобілем.

Система Sensus охоплює в автомобілі всі рішення, пов'язані з розважальними функціями, доступом до Інтернету, функціями навігації\* та інтерфейсом для взаємодії водія з автомобілем. Саме Sensus забезпечує зв'язок між вами, автомобілем та зовнішнім світом.

Інформація - в потрібний момент, у потрібному місці  
Різні дисплеї в автомобілі відображають потрібну інформацію в потрібний момент. Інформація відображається в різних місцях залежно від того, наскільки пріоритетною вона є для водія.





Інформація різних видів виводиться на різні дисплеї, залежно від того, який вона має пріоритет.

### Верхній дисплей\*

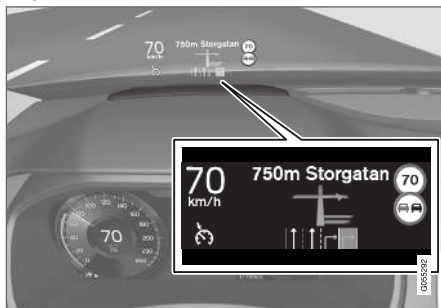

На верхньому дисплеї наводиться обрана інформація, на яку водій мусить відреагувати якнайшвидше. Така інформація вклю-

чає в себе попередження щодо дорожнього руху, дані про швидкість та інформацію навігаційної системи\*. На верхньому дисплеї також відображається інформація про дорожні знаки та вхідні телефонні дзвінки.

### Дисплей водія



12-дюймовий\* дисплей водія.



8-дюймовий дисплей водія.

На дисплеї водія відображається інформація про швидкість, а також вхідні дзвінки та поточну композицію, що наразі відтворюються. Для керування цим дисплеєм використовуються дві кнопкові панелі на кермі.

### Центральний дисплей



Багатьма основними функціями автомобіля можна керувати за допомогою центрального дисплея з сенсорним екраном. Завдяки цьому в автомобілі мінімальна кількість фізичних кнопок та регуляторів. Екран реагує на дотики руки навіть у рукавичці.

На цьому екрані можна, наприклад, керувати системою клімат-контролю, інформаційно-розважальною системою, а також регулювати положення сидінь\*. На інформацію, що відображається на центральному дисплеї, може реагувати як водій, так і пасажир, якщо є така можливість.

### Система розпізнавання мовлення



Користуючись системою розпізнавання мовлення, водій може не знімати руки з керма. Система розуміє природне мовлення. За допомогою функції розпізнавання голосу можна,

наприклад, відтворити музичний файл, здійснити телефонний виклик, збільшити температуру або зачитати текстове повідомлення.

### Пов'язана інформація

- Верхній дисплей\* (стор. 151)
- Дисплей водія (стор. 84)
- Огляд центрального дисплея (стор. 113)

- Голосовий набір (стор. 155)
- Автомобіль, підключений до Інтернету\* (стор. 571)
- Спільний доступ до Інтернету з авто через точку доступу Wi-Fi (стор. 576)

## Оновлення ПЗ

Для того, щоб ви, як клієнт Volvo, отримували максимум від експлуатації вашого авто, Volvo постійно продовжує працювати над розробкою автомобільних систем та пропонує вам послуг.

Під час обслуговування автомобіля у авторизованого дилера Volvo ви можете оновити програмне забезпечення (ПЗ) вашого Volvo до останньої версії. Останнє оновлення програмного забезпечення дозволяє вам отримати переваги від наявних удосконалень, у тому числі тих, які були запроваджені у попередніх оновленнях ПЗ.

Детальніше про випущені оновлення та відповіді на часті запитання див. на [support.volvocars.com](http://support.volvocars.com).

### **i** ПРИМІТКА

Функціональність після оновлення залежить від ринку, моделі, року моделі та опцій.

### Пов'язана інформація

- Sensus - розваги та підключення до Інтернету (стор. 34)
- Управління оновленнями системи в Центрі завантажень (стор. 649)

## Дані запису

У рамках політики Volvo щодо гарантії безпеки та забезпечення якості певна інформація про роботу автомобіля, його функції та несправності записується в системі автомобіля.

Цей автомобіль устаткований цифровим пристроєм реєстрації "Event Data Recorder" (EDR). Його основна потреба - реєструвати і записувати дані, пов'язані з ДТП або ситуаціями, які мало не привели до зіткнення, наприклад, коли розкриваються подушки безпеки або авто натикається на перешкоду на дорозі. Дані записуються, щоб підвищити ступінь розуміння того, як системи автомобіля працюють у цих ситуаціях. EDR розраховано на запис даних, пов'язаних з динамікою автомобіля і системами безпеки протягом короткого часу, зазвичай не більше 30 секунд.

EDR у цьому автомобілі створений для запису даних, пов'язаних із наступними чинниками у випадку ДТП або ситуаціями, які мало не привели до зіткнення:

- Як спрацювали різні системи автомобіля
- Чи був пристебнутий водій і пасажири пасками безпеки
- Використання педалей акселератора або гальма водієм

- Швидкість автомобіля

Ця інформація може допомогти краще зрозуміти обставини, які могли супроводжувати чи призвести до ДТП, травм чи пошкоджень. EDR записує дані тільки у випадку нетривіальної аварійної ситуації. EDR не записує будь-які дані під час звичайного режиму експлуатації авто. Подібним чином система ніколи не реєструє, хто керує автомобілем або ж географічне розташування ДТП або місця, де ДТП ледве вдалося уникнути. Проте інші органи, наприклад, поліція, можуть використовувати записані дані у поєднанні з особистою інформацією, яка зазвичай збирається після ДТП. Для розшифрування записаних даних потрібне спеціальне обладнання і доступ до авто або ж EDR.

Окрім EDR авто устатковане низкою комп'ютерів, створених для постійної перевірки і моніторингу функцій автомобіля. Вони можуть записувати дані під час звичайної експлуатації авто, зокрема, реєструвати збої, що впливають на роботу і функціональність автомобіля або ж призводять до активації функції підтримки водія (наприклад, City Safety і функції автогальмування).

Деякі записані дані необхідні для того, щоб фахівці служби технічного обслуговування могли діагностувати та усунути будь-які

несправності, що сталися в авто. Зареєстрована інформація також необхідна Volvo для виконання юридичних вимог, викладених у законах і приписах органів влади. Інформація, що записується в автомобілі, зберігається на бортовому комп'ютері до проведення сервісних чи ремонтних робіт.

Окрім цього, зареєстрована інформація може використовуватися в узагальненому вигляді для дослідження і розробки продукції, з метою постійного удосконалення і підвищення безпеки і якості автомобілів Volvo.

Volvo не буде ініціювати розголошення зазначеної вище інформації третім особам без згоди власника автомобіля. Для виконання вимог національного законодавства і норм, компанія Volvo може бути змушена розкривати подібну інформацію поліції чи іншим органам влади, які можуть скористатися юридичним правом на доступ до неї. Для зчитування та інтерпретації записаних даних необхідне спеціальне технічне обладнання, яке має у своєму розпорядженні корпорація Volvo, а також автосервіс, які уклали відповідні угоди з корпорацією Volvo. Volvo відповідає за те, щоб інформація, яка передається Volvo під час сервісних та ремонтних робіт, зберігалася та оброблялася у конфіденційний спосіб, із дотриманням усіх чинних законодавчих норм. Щоб отримати більш детальну інформацію, звертайтеся до дилера Volvo.

## Умови надання послуг

Volvo пропонує послуги, які забезпечують максимальну безпеку та комфорт вашого Volvo:

від допомоги в екстрених ситуаціях і аж до різних послуг, пов'язаних із технічним обслуговуванням.

Перед використанням послуг важливо прочитати Умови та положення обслуговування на веб-сайті [support.volvocars.com](http://support.volvocars.com).

## Пов'язана інформація

- Політика конфіденційності клієнтів (стор. 38)

## Політика конфіденційності клієнтів

Volvo поважає і захищає недоторканість особистих даних усіх відвідувачів нашого веб-сайту.

Ця політика стосується поводження з даними клієнтів та особистою інформацією. Мета цього документу - роз'яснити для поточних, колишніх та потенційних клієнтів наступні положення:

- Обставини, за яких збираються та обробляються ваші персональні дані.
- Типи персональних даних, що збираються.
- Причина, з якої ми збираємо ваші персональні дані.
- Процедура обробки ваших персональних даних.

Положення цієї політики в повному обсязі наведено на веб-сайті [support.volvocars.com](http://support.volvocars.com).

## Пов'язана інформація

- Умови й положення користувача та спільний доступ до даних (стор. 578)
- Умови надання послуг (стор. 38)
- Дані запису (стор. 37)

## Важлива інформація про аксесуари та допоміжне обладнання

Некоректне підключення та установка аксесуарів може негативно вплинути на систему електроніки автомобіля.

Ми наполегливо рекомендуємо власникам Volvo встановлювати тільки фірмові аксесуари, схвалені Volvo, а також, щоб така установка проводилася тільки підготовленими та кваліфікованими працівниками автосервісу Volvo. Певні аксесуари можуть працювати тільки після встановлення відповідного ПЗ на комп'ютерну систему автомобіля.

Устаткування, описане у посібнику користувача, не обов'язково встановлюється на всі автомобілі. Кожен автомобіль устатковується різними пакетами обладнання, в залежності від потреб певних ринків, а також національного чи місцевого законодавства та нормативної бази.

Опції або аксесуари, описані в цьому посібнику, позначаються зірочкою. Якщо ви не впевнені в тому, яке устаткування входить до базового комплекту, а що встановлюється додатково, зверніться до дилера Volvo.

## ПОПЕРЕДЖЕННЯ

Водій завжди несе повну відповідальність за безпечне використання автомобіля, а також дотримання положень чинного законодавства та правил дорожнього руху.

Також важливо забезпечити сервісне обслуговування згідно з рекомендаціями Volvo, керівництвом користувача, сервісною та гарантійною книжкою.

Якщо бортова інформація відрізняється від даних, наведених у друкованому керівництві користувача, друковане джерело завжди має пріоритет.

### Пов'язана інформація

- Установка аксесуарів (стор. 39)
- Підключення обладнання до діагностичної розетки авто (стор. 40)
- Ознайомлення з посібником з експлуатації (стор. 24)

## Установка аксесуарів

Ми наполегливо рекомендуємо власникам Volvo встановлювати тільки фірмові аксесуари, схвалені Volvo, а також, щоб така установка проводилася тільки підготовленими та кваліфікованими працівниками автосервісу Volvo. Певні аксесуари можуть працювати тільки після встановлення відповідного ПЗ на комп'ютерну систему автомобіля.

- Фірмові аксесуари Volvo проходять випробування, що гарантує їх сумісність і безперебійну роботу з системами автомобіля, забезпечуючи високу продуктивність, безпеку й контроль викидів. Окрім цього, підготовлені й кваліфіковані фахівці сервісної служби Volvo знають, в яких місцях можна безпечно встановлювати такі аксесуари на вашому Volvo, і де цього робити не можна. Завжди звертайтеся за консультацією до підготовлених і кваліфікованих фахівців сервісної служби Volvo перед установкою будь-яких аксесуарів на вашому авто.
- Аксесуари, що не були схвалені Volvo, можливо, не пройшли спеціальні випробування безпосередньо на вашій моделі авто.
- Установлення аксесуарів, які не пройшли випробування Volvo, або ж вико-



« «  
нання монтажних робіт недосвідченими працівниками може негативно позначитися на роботі автомобіля або його системах безпеки.

- Пошкодження, спричинені установкою аксесуарів у невідповідний або неправильний спосіб, не покриваються гарантією на нове авто. Більш детальну інформацію про гарантію можна знайти в сервісно-гарантійній книжці. Volvo не бере на себе жодної відповідальності за смерть, травмування або збитки, спричинені установкою неоригінальних аксесуарів.

#### Пов'язана інформація

- Важлива інформація про аксесуари та допоміжне обладнання (стор. 39)

### Підключення обладнання до діагностичної розетки авто

Неправильне підключення та установка програмного забезпечення чи діагностичних інструментів може мати негативний вплив на електронну систему авто.

Ми наполегливо рекомендуємо власникам Volvo встановлювати тільки фірмові аксесуари, схвалені Volvo, а також, щоб така установка проводилася тільки підготовленими та кваліфікованими працівниками автосервісу Volvo. Певні аксесуари можуть працювати тільки після встановлення відповідного ПЗ на комп'ютерну систему автомобіля.

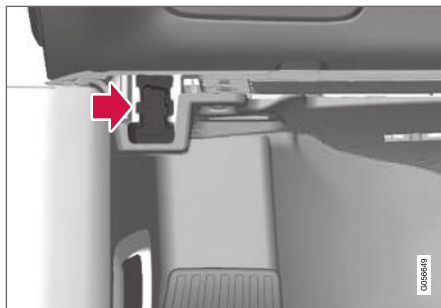

Рознімач (On-board Diagnostic, OBDII) для обміну даних розташований під панеллю приладів з боку водія.

<b>i ПРИМІТКА</b>
Компанія Volvo Cars не несе відповідальності за наслідки підключення неавторизованого обладнання до роз'єму On-board Diagnostic (OBDII). Цей роз'єм може використовуватися виключно підготовленими та кваліфікованими працівниками технічної служби Volvo.

#### Пов'язана інформація

- Важлива інформація про аксесуари та допоміжне обладнання (стор. 39)

## Відображення ідентифікаційного номера авто

Під час звернення до дилера Volvo, наприклад, стосовно вашої підписки Volvo On Call, вам знадобиться ідентифікаційний номер авто (VIN<sup>7</sup>).

1. Натисніть **Настройки** на сторінці верхньої панелі центрального дисплея.
2. Перейдіть до **Система** → **Системная информация** → **Показать идент. номер автомобиля (VIN)**.
  - > Відображується ідентифікаційний номер автомобіля.

Інший спосіб знайти VIN - подивитися на панель приладів через лобове скло автомобіля або ж на першу сторінку сервісно-гарантійної книжки чи реєстраційний сертифікат автомобіля.



VIN розташовано в подібному місці на всіх моделях.

## Відволікання водія

Водій несе відповідальність за вжиття всіх необхідних заходів для власної безпеки, а також безпеки своїх пасажирів та інших учасників дорожнього руху. Частиною цієї відповідальності є уникання відволікаючих чинників, наприклад, занять, що не пов'язані з керуванням автомобілем на дорозі.

Ваш новий Volvo устаткований (або може бути устаткований) системами розваг та зв'язку з багатим розмаїттям контенту. Це може стосуватися, серед іншого, мобільних телефонів з гарнітурою, навігаційних та аудіосистем з безліччю функцій. Ви також можете користуватися іншими портативними електронними пристроями для вашої зручності. Якщо ними користуватися правильно і безпечно, вони можуть зробити ваш час у дорозі більш зручним і яскравим. Якщо ж ними користуватися неправильно, вони можуть відволікати вас.

Ми хочемо залишити для вас наступні застереження щодо таких систем, як свідчення постійної турботи Volvo про вашу безпеку. Ніколи не користуйтеся пристроєм або функцією автомобіля у такий спосіб, який буде відволікати вас від безпечного керування автомобілем. Втрата концентрації на

<sup>7</sup> Vehicle Identification Number

- « керуванні авто може призвести до серйозних аварій. Окрім цих загальних застережень ми також маємо наступні поради щодо деяких нових функцій, якими може бути устаткований автомобіль:

### ПОПЕРЕДЖЕННЯ

- Ніколи не використовуйте мобільний телефон без гарнітури під час керування автомобілем. В деяких регіонах водію заборонено користуватися мобільним телефоном під час руху автомобіля.
- Якщо автомобіль устаткований навігаційною системою, вибір та зміна маршруту може здійснюватися лише під час зупинки автомобіля.
- Програмування аудіосистеми під час руху автомобіля заборонене. Ви можете запрограмувати попередні налаштування радіо під час зупинки та використовувати ці налаштування для більш простого та швидкого керування радіо.
- Не використовуйте ноутбук або планшет під час руху автомобіля.

#### Пов'язана інформація

- Акустична, мультимедійна система та Інтернет (стор. 532)



БЕЗПЕКА

## Безпека

Автомобіль обладнаний низкою систем безпеки, що працюють в комплексі та забезпечують захист водія та пасажирів у випадку аварії.

Автомобіль обладнано низкою датчиків, які реагують на аварію і активують різні системи безпеки, наприклад, різні типи подушок безпеки та натягачі пасків безпеки залежно від конкретної ситуації. Залежно від конкретної аварійної ситуації (наприклад, зіткнення під різними кутами, перекидання або ж з'їзд з дороги), системи реагують по-різному, забезпечуючи найкращий захист водія та пасажирів.

Використовуються також механічні системи безпеки, такі як Whiplash Protection System. Авто також спроектоване таким чином, що левова частка енергії зіткнення розподіляється на балки, стійки, підлогу, дах та інші частини кузова.

Після зіткнення авто може перейти в безпечний режим у разі пошкодження якоїсь важливої функції в автомобілі.

Попереджувальний символ на дисплеї водія



Попереджувальний символ на дисплеї водія засвічується, коли електросистема авто переводиться в положення II. Символ гасне, приблизно, через 6 секунд, за умови, що система безпеки автомобіля в нормі.

### ПОПЕРЕДЖЕННЯ

Якщо символ попередження продовжує світитися або вмикається під час водіння, а на дисплеї водія виникає повідомлення **Подушка SRS Срочное обслуживание. Поезжайте в мастерскую**, це означає, що частина однієї з систем безпеки не має повної функціональності. Volvo рекомендує звертатися до авторизованої автомайстерні Volvo якнайшвидше.

### ПОПЕРЕДЖЕННЯ

Ніколи не змінюйте і не ремонтуйте самостійно будь-які системи безпеки автомобіля. Некоректна робота однієї з цих систем може привести до помилок та спричинити важкі травми. Volvo рекомендує звертатися до авторизованої автомайстерні Volvo.



Якщо конкретний символ попередження вийшов з ладу, натомість засвічується загальний символ попередження, і на дисплеї водія виводиться те ж саме повідомлення.

## Пов'язана інформація

- Безпека під час вагітності (стор. 45)
- Ремені безпеки (стор. 48)
- Подушки безпеки (стор. 53)
- Whiplash Protection System (стор. 45)
- Pedestrian Protection System (стор. 47)
- Аварійний режим (стор. 61)
- Безпека дітей (стор. 63)

## Безпека під час вагітності

Важливо правильно використовувати ремінь безпеки під час вагітності, а також, щоб вагітні водії правильно регулювали положення сидіння.

### Ремінь безпеки

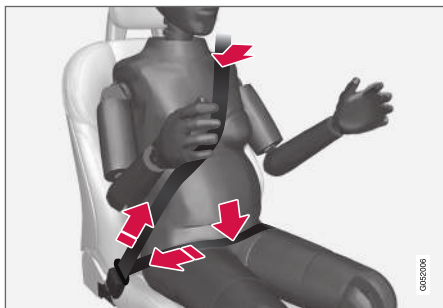

Діагональний відрізок ременя безпеки необхідно спрямовувати через плече, потім між грудьми, потім набік живота.

Стегновий відрізок ременя має проходити плинком через стегна, якомога нижче під животом. Ніколи не можна дозволяти, щоб ремінь зміщувався вгору. Добре натягніть ремінь безпеки і пересвідчіться в тому, що він якомога щільніше прилягає до тіла. Окрім цього, пересвідчіться, що ремінь не перекручений.

### Положення сидіння

У міру збільшення строку вагітності, жінкам необхідно регулювати сидіння і кермо таким чином, щоб це дозволяло їм легко контролювати авто під час водіння (для цього необхідно мати легкий доступ до ніжних педалей та кермового колеса). Необхідно розташовувати сидіння таким чином, щоб між животом та кермовим колесом була якомога більша відстань.

### Пов'язана інформація

- Безпека (стор. 44)
- Реміні безпеки (стор. 48)
- Переднє сидіння з механічним регулюванням (стор. 200)
- Переднє сидіння з електроприводом\* (стор. 201)

## Whiplash Protection System

Система захисту від хлостоподібної травми шиї Whiplash Protection System (WHIPS) знижує ризик травм шийного відділу хребта. Система складається зі спинки сидіння та подушки сидіння, що поглинають енергію удару, а також спеціально спроектованих підголовників передніх сидінь.

Система WHIPS спрацьовує при зіткненні ззаду, причому мають значення кут та швидкість зіткнення, а також властивості транспортного засобу, що в'їхав в автомобіль.

При використанні системи WHIPS спинки передніх сидінь відводяться назад, а подушки сидінь опускаються донизу, що дозволяє змінити позу водія та переднього пасажира. Ці рухи допомагають поглинути частину навантаження, яке може викликати травми шийного відділу хребта.

### **⚠ ПОПЕРЕДЖЕННЯ**

Захист WHIPS доповнюють функцію ременів безпеки. Завжди використовуйте ремені безпеки.



### ⚠ ПОПЕРЕДЖЕННЯ

Ніколи не змінюйте і не ремонтуйте сидіння або ж систему WHIPS самостійно. Volvo рекомендує звертатися до авторизованої автомайстерні Volvo.

Якщо ремінь безпеки передніх сидінь зазнав сильного навантаження, наприклад, у зв'язку із зіткненням, сидіння необхідно замінити. Навіть якщо сидіння виглядають неушкодженими, деякі їхні захисні властивості могли бути втрачені.

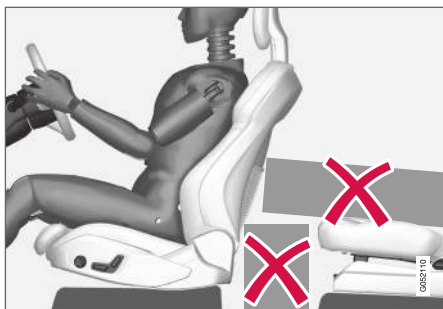

Не залишайте будь-які предмети на підлозі за передніми сидіннями, під ними, або на задньому сидінні, оскільки це може обмежити функціональність системи WHIPS.

### ⚠ ПОПЕРЕДЖЕННЯ

Не затискайте жорсткі предмети між подушкою заднього сидіння та спинкою переднього сидіння.

Якщо спинка заднього сидіння опущена, закріпіть вантаж, щоб запобігти його просуванню до спинки переднього сидіння у випадку зіткнення.

### ⚠ ПОПЕРЕДЖЕННЯ

Якщо спинка заднього сидіння опущена, або на задньому сидінні встановлене автокрісло, в якому дитина сидить обличчям назад, відповідне переднє сидіння має бути посунуте вперед так, щоб не торкатися при цьому опущеної спинки дитячого автокрісла.

### Положення сидіння

Для забезпечення оптимального захисту системою WHIPS водій та пасажир мають займати правильне положення сидіння, а також переконатися, що роботі системи ніщо не заважає.

Установіть правильне положення переднього сидіння перед початком руху.

Для найкращого захисту водій та пасажир на передньому сидінні повинні сидіти в центрі сидіння з якомога меншою відстанню між головою та підголівником.

Система **WHIPS** і дитячі автокрісла  
Захист дітей, що сидять у автокріслі чи дитячому сидінні не зменшується при спрацюванні системи WHIPS.

### Пов'язана інформація

- Безпека (стор. 44)
- Переднє сидіння з механічним регулюванням (стор. 200)
- Переднє сидіння з електроприводом\* (стор. 201)
- Rear Collision Warning (стор. 396)

## Pedestrian Protection System

Pedestrian Protection System (PPS) є системою, яка у певних фронтальних зіткненнях пом'якшує наслідки зіткнення для пішохода.

За певних фронтальних зіткнень з пішоходом датчики на передній частині авто реагують і активують систему.

Коли система PPS активована, відбувається наступне:

- Задня ділянка капота піднімається.
- Надсилається автоматичний сигнал тривоги в центр Volvo On Call\*

Датчики активні на швидкості, приблизно, від 25 до 50 км/г (15-30 миль/г).

Датчики налаштовані на розпізнавання зіткнення з предметом, який має властивості, подібні до людської ноги.

### ПРИМІТКА

На дорозі можуть перебувати предмети, які подаватимуть сигнал системі, подібний до зіткнення з пішоходом. Можливо, що система буде активована у випадку зіткнення з таким предметом.

### ПОПЕРЕДЖЕННЯ

Не встановлюйте аксесуари і не змінюйте нічого на передній частині автомобіля. Некоректне втручання в будову передньої частини автомобіля може призвести до збоїв у роботі системи і призвести до серйозної травми та пошкодження автомобіля.

Компанія Volvo рекомендує використовувати лише оригінальні склоочисники та запасні деталі до них.

### ПОПЕРЕДЖЕННЯ

Ніколи не змінюйте і не ремонтуйте систему самостійно. Volvo рекомендує звертатися до авторизованої автомайстерні Volvo. Некваліфіковане проведення робіт з системою може стати причиною неправильної її роботи та важких травм.

### ПОПЕРЕДЖЕННЯ

У випадку пошкодження передньої частини автомобіля Volvo рекомендує звертатися до авторизованої автомайстерні Volvo, щоб пересвідчитися у цілісності системи.

Символи на дисплеї водія

Символ	Значення
	Була активована система PPS або ж у системі виникла неполадка. Виконайте надані рекомендації.

Пов'язана інформація

- Безпека (стор. 44)

## Ремені безпеки

Екстрене гальмування може призвести до серйозних наслідків, якщо не користуватися ременями безпеки.

Важливо щоб ремень безпеки прилягав до тіла для забезпечення максимального захисту. Не відкидайте спинку сидіння занадто далеко назад. Ремень безпеки спроектований для нормальної сидячої пози.

### ПОПЕРЕДЖЕННЯ

Ніколи не пристібайте і не зачіпляйте пасок безпеки до гачків чи інших деталей салону, оскільки це запобігає належному затягненню паска безпеки.

### ПОПЕРЕДЖЕННЯ

Ремені безпеки та подушки безпеки доповнюють одне одного. Якщо ремені безпеки не використовуються або неправильно налаштовані, це може негативно вплинути на функцію захисту подушок безпеки в разі зіткнення.

### ПОПЕРЕДЖЕННЯ

Ніколи не змінюйте і не ремонтуйте ремені безпеки самостійно. Volvo рекомендує звертатися до авторизованої автомайстерні Volvo.

Якщо ремень безпеки зазнав сильного навантаження, наприклад, у зв'язку із зіткненням, весь ремень безпеки необхідно замінити. Навіть якщо ремень безпеки виглядає неушкодженим, деякі його захисні властивості могли бути втрачені. Тому ремень безпеки необхідно замінити, навіть якщо він не має ознак зношення чи пошкодження. Новий ремень безпеки повинен мати типовий допуск і має бути призначений для установки у тому самому місці, що й попередній ремень.

### Пов'язана інформація

- Безпека (стор. 44)
- Натягач ременя безпеки (стор. 50)
- Застібання і розстібання пасків безпеки (стор. 48)
- Дверцята та нагадування паска безпеки (стор. 52)

## Застібання і розстібання пасків безпеки

Перед початком руху переконайтеся в тому, що всі пасажери застібнули ремені безпеки.

### Застібання пасків безпеки

1. Витягуйте пасок безпеки повільно, пересвідчіться в тому, що він не пере-кручений і не пошкоджений.

### ПРИМІТКА

Паски безпеки мають катушки, які блокуються у наступних ситуаціях:

- у разі занадто швидкого витягання паска.
- під час гальмування чи прискорення.
- при сильному крені авто.
- під час проходження поворотів,

2. Застебніть ремінь безпеки - вставте пряжку у відповідний замок.
  - > Голосне клацання свідчатиме про те, що ремінь зафіксовано.

### ⚠ ПОПЕРЕДЖЕННЯ

Завжди вставляйте пластину пряжки ременя безпеки у відповідний замок з правильного боку. Інакше це може призвести до того, що паски безпеки та їхні замки не будуть працювати як належне під час зіткнення. Існує ризик серйозного травмування.

3. На передніх сидіннях пасок безпеки можна відрегулювати по висоті.



Стисніть разом кріплення сидіння і пересуньте пасок безпеки вгору чи вниз.

Розташуйте ремінь якомога вище, але щоб при цьому він не терся вам по шиї.

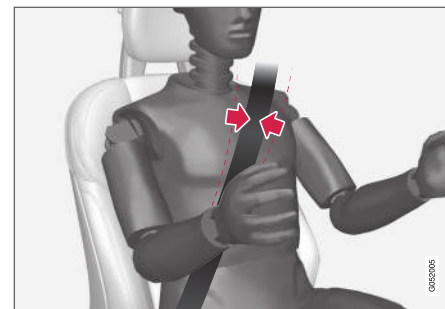

Ремінь безпеки має проходити через плече (а не під рукою).

4. Натягніть стегновий пасок через коліна, потягнувши за діагональний плечовий пасок вгору до плеча.

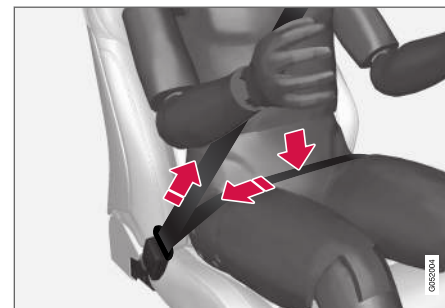

Стегновий ремінь має бути розташований низько (нижче живота).



### **⚠ ПОПЕРЕДЖЕННЯ**

Кожний ремінь безпеки призначений для однієї людини.

### **⚠ ПОПЕРЕДЖЕННЯ**

Ніколи не пристібайте і не зачіпляйте пасок безпеки до гачків чи інших деталей салону, оскільки це запобігає належному затягненню паска безпеки.

### **⚠ ПОПЕРЕДЖЕННЯ**

Ніколи не виводьте ремінь безпеки з ладу і ніколи не вставляйте в замки чужорідні предмети. Це може вивести ремінь безпеки та їхні замки з ладу під час зіткнення. Існує ризик серйозного травмування.

#### Розстібання пасків безпеки

1. Натисніть на червону кнопку на пряжці реміня безпеки і почекайте, поки ремінь не повернеться у вихідне положення.
2. Якщо ремінь безпеки не втягується повністю, допоможіть йому рукою, щоб не залишати його висіти в салоні.

#### Пов'язана інформація

- Ремінь безпеки (стор. 48)
- Натягач реміня безпеки (стор. 50)

- Дверцята та нагадування паска безпеки (стор. 52)

#### Натягач реміня безпеки

Автомобіль устаткований стандартними і електричними\* натягувачами, які можуть натягувати паски безпеки в критичних ситуаціях і зіткненнях.

Стандартний натягувач паска безпеки  
Усі паски безпеки устатковані стандартними пристроями натягування.

Натягувач паска безпеки різко натягує його в разі зіткнення з метою більш ефективної фіксації пасажира.

Електричний натягувач паска безпеки\*  
Паски безпеки водія та переднього пасажира устатковані електричним натягачем.

Натягачі паска безпеки працюють одночасно і можуть бути активовані разом із системами підтримки водія City Safety та Rear Collision Warning. У небезпечних ситуаціях, наприклад, в разі аварійного гальмування, руху за межами дороги (наприклад, автомобіль з'їжджає в кювет, підстрибує або натикається на якусь перешкоду), буксування, при виникненні ризику зіткнення пасок безпеки може натягнутися електричним двигуном натягача.

Електричний натягач паска безпеки допомагає зафіксувати пасажира в кращій позиції, знижуючи ризик удару об елементи



салону та доповнюючи дію систем безпеки, таких як подушки безпеки.

Після завершення критичної ситуації пасок і натягувач можна привести у вихідне положення автоматично, але це також можна зробити і вручну.

### ВАЖЛИВО

Якщо вимикається подушка безпеки пасажирів, електричний натягувач паска безпеки з боку пасажирів також буде вимкнений.

### ПОПЕРЕДЖЕННЯ

Ніколи не змінюйте і не ремонтуйте ремені безпеки самостійно. Volvo рекомендує звертатися до авторизованої автомайстерні Volvo.

Якщо ремінь безпеки зазнав сильного навантаження, наприклад, у зв'язку із зіткненням, весь ремінь безпеки необхідно замінити. Навіть якщо ремінь безпеки виглядає неушкодженим, деякі його захисні властивості могли бути втрачені. Тому ремінь безпеки необхідно замінити, навіть якщо він не має ознак зношення чи пошкодження. Новий ремінь безпеки повинен мати типовий допуск і має бути призначений для установки у тому самому місці, що й попередній ремінь.

### Пов'язана інформація

- Ремені безпеки (стор. 48)
- Застібання і розстібання пасків безпеки (стор. 48)
- Скидання електричного натягача паска безпеки\* (стор. 51)
- Увімкнення та вимкнення подушки безпеки\* (стор. 57)
- City Safety™ (стор. 379)
- Rear Collision Warning (стор. 396)

### Скидання електричного натягача паска безпеки\*

Електричний натягач паска безпеки спроектовано таким чином, що він скидається автоматично, але його також можна скинути вручну, якщо пасок залишається витягнутим.

1. Зупиніться у безпечному місці.
2. Відстебніть пасок безпеки та пристебніть його знову.
  - > При цьому буде виконане скидання паска безпеки та електричного натягача.

### ПОПЕРЕДЖЕННЯ

Ніколи не змінюйте і не ремонтуйте ремені безпеки самостійно. Volvo рекомендує звертатися до авторизованої автомайстерні Volvo.

Якщо ремінь безпеки зазнав сильного навантаження, наприклад, у зв'язку із зіткненням, весь ремінь безпеки необхідно замінити. Навіть якщо ремінь безпеки виглядає неушкодженим, деякі його захисні властивості могли бути втрачені. Тому ремінь безпеки необхідно замінити, навіть якщо він не має ознак зношення чи пошкодження. Новий ремінь безпеки повинен мати типовий допуск і має бути призначений для установки у тому самому місці, що й попередній ремінь.



- « Пов'язана інформація
  - Натягач ременя безпеки (стор. 50)
  - Ремені безпеки (стор. 48)

### Дверцята та нагадування паска безпеки

Система нагадує не пристебнутим особам в салоні застібнути пасок безпеки, а також попереджує про відкриті дверцята, капот чи кришка багажника.

#### Графіка дисплея водія



Графічні зображення на дисплеї при відтворенні різних типів попереджень. Попереджувальна кольорова підсвітка дверцят автомобіля та дверей багажного відділення залежить від швидкості автомобіля.

Графічні зображення на дисплеї водія демонструють, на яких сидіннях пасажири не пристебнули паски безпеки.

Такі ж само графічні зображення позначають відкриті капот, двері багажного відділення або будь-які дверцята.

Ви можете підтвердити, що побачили графічне зображення - для цього слід натиснути кнопку **O** на правій кнопковій панелі керма.

#### Нагадувач ременя безпеки



Візуальне нагадування на даховій консолі.

Візуальне нагадування надається на даховій консолі у вигляді попереджувального символу на дисплеї водія.

Тип звукового сигналу нагадування залежить від швидкості, часу в дорозі та відстані.

Статус пасків безпеки водія та пасажирів (паски пристебнуті або не пристебнуті) відображується в графічному вигляді на дисплеї водія.

Дитячі сидіння не охоплені системою нагадування ременів безпеки.

### Переднє сидіння

Візуальний та звуковий сигнал нагадують водієві та передньому пасажиру про необхідність пристебнутися ременем безпеки, якщо хтось із них цього ще не зробив.

### Заднє сидіння

Система нагадування ременів безпеки заднього сидіння має дві додаткові функції:

- Вона надає інформацію про те, на яких сидіннях використовуються ремені безпеки. Графіка виводиться на дисплей водія, коли використовуються паски безпеки.
- Нагадування про не пристебнутий ремінь безпеки на задньому сидінні під час подорожі у вигляді візуального та звукового сигналу. Після того, як пасок безпеки був знову застебнутий, сигнал нагадування вимикається.

Нагадувач дверцят, капоту, дверей багажного відділення та кузовного клапана паливнозаливної горловини. Якщо дверцята, капот, двері багажника або кузовний клапан паливнозаливної горловини не закриті належним чином, графіка на дисплеї водія покаже, що саме відкрите. Якомога швидше зупиніть автомобіль у безпечному місці і закрийте те, що призвело до сигналу попередження.



Якщо авто їде зі швидкістю, що не перевищує, приблизно, 10 км/г (6 миль/г), засвічується інформаційний символ на дисплеї водія.



Якщо авто їде зі швидкістю, що перевищує, приблизно, 10 км/г (6 миль/г), засвічується попереджувальний символ на дисплеї водія.

### Пов'язана інформація

- Ремені безпеки (стор. 48)
- Застібання і розстібання пасків безпеки (стор. 48)

### Подушки безпеки

Авто устатковане подушками безпеки і над-увними шторками для водія та пасажирів.

#### ПРИМІТКА

Детектори реагують по-різному, залежно від характеру зіткнення і того, чи були пристебнуті ремені безпеки. Це сто-сується усіх положень ременів безпеки.

Через це у випадку зіткнення може спрацювати лише одна подушка безпеки (або не спрацювати взагалі). Датчики аналізують силу зіткнення автомобіля, відповідно до чого система не розкри-ває жодної подушки безпеки, лише одну чи більшу їх кількість.

#### ПОПЕРЕДЖЕННЯ

Модуль управління системою подушок безпеки розташований в центральній консолі. Якщо центральну панель залито водою чи іншою рідиною, від'єднайте кабелі від акумулятора стартера. Не намагайтеся увімкнути двигун авто, оскільки при цьому можуть спрацювати подушки безпеки. Евакуація автомобіля. Volvo рекомендує транспортувати авто-мобіль до авторизованої автомайстерні Volvo.

### « Розкриті подушки безпеки

Якщо розкривається будь-яка подушка безпеки, рекомендується вжити таких заходів:

- Евакуація автомобіля. Volvo рекомендує транспортувати автомобіль до авторизованої автомайстерні Volvo. Не керувати авто з подушками безпеки, що спрацювали.
- Volvo рекомендує довірити заміну компонентів систем безпеки авто фахівцям авторизованої автомайстерні Volvo.
- Завжди звертайтеся до лікаря.

### **⚠ ПОПЕРЕДЖЕННЯ**

Забороняється рухатись в автомобілі з розгорнутими подушками безпеки. Подушки можуть заважати керуванню. Також можливе пошкодження інших систем безпеки. Дим та пил, що утворюються при спрацюванні подушок безпеки, можуть викликати подразнення/пошкодження шкіри та очей. В разі подразнення промийте вражені ділянки холодною водою. Швидке розгортання подушок безпеки та тертя матеріалу подушок може викликати опіки шкіри.

### Пов'язана інформація

- Безпека (стор. 44)
- Подушки безпеки водія (стор. 54)
- Подушка безпеки пасажир (стор. 55)

- Бокові подушки безпеки (стор. 59)
- Надувні шторки (стор. 60)

## Подушки безпеки водія

Окрім пасків безпеки автомобіль також обладнаний подушкою безпеки в кермі та подушкою безпеки для захисту колін<sup>1</sup> водія.

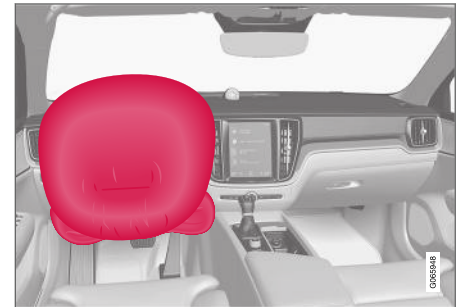

Подушка безпеки в кермі та подушка безпеки для захисту колін водія<sup>1</sup> у передньому сидінні.

У випадку лобового зіткнення подушки безпеки забезпечують захист голови, шиї, обличчя і грудей, а також колін та стегон водія.

При достатньо сильному зіткненні датчики спрацювають, і розкриваються одна чи декілька бокових подушок безпеки. Подушка безпеки пом'якшує первинний удар для пасажир (або водія) при зіткненні. Подушка безпеки випускає повітря при стисканні під час зіткнення. Коли це трапляється, дим виходить в салон авто. Це є цілком нор-

мальним процесом. Весь процес, включаючи надування та спускання подушки безпеки відбувається за десять ділі секунди.

### ⚠ ПОПЕРЕДЖЕННЯ

Ремені безпеки та подушки безпеки доповнюють одне одного. Якщо ремень безпеки не використовується або неправильно налаштований, це може негативно вплинути на функцію захисту подушок безпеки в разі зіткнення.

Щоб зменшити ризик травмування при спрацюванні подушки безпеки пасажирів мають сидіти максимально рівно, ноги при цьому мають спиратися на підлогу, а спина - на спинку сидіння.

### ⚠ ПОПЕРЕДЖЕННЯ

Volvo рекомендує звертатися до авторизованої автомаєстерні Volvo для ремонту. Некваліфіковане проведення робіт з системою подушок безпеки може стати причиною неправильної її роботи та важких травм.

Розташування подушки безпеки в кермі

Ця подушка безпеки вмонтована в центральну частину кермового колеса. Кермове колесо позначено **AIRBAG**.

Розташування подушки безпеки для захисту колін<sup>1</sup>

Подушка безпеки складена в нижній частині панелі приладів з боку водія. Кришка панелі подушки безпеки має таку позначку **AIRBAG**.

### ⚠ ПОПЕРЕДЖЕННЯ

Не кладіть і не закріплюйте будь-який предмет на панель чи перед панеллю, де змонтована подушка безпеки для коліна.

Пов'язана інформація

- Подушки безпеки (стор. 53)
- Подушка безпеки пасажирів (стор. 55)

## Подушка безпеки пасажирів

Окрім пасків безпеки автомобіль обладнаний подушкою безпеки з боку пасажирів на передньому сидінні.



Подушка безпеки переднього пасажирів в передньому сидінні.

У випадку лобового зіткнення подушка безпеки забезпечує захист голови, шиї, обличчя і грудей, а також колін та стегон пасажирів.

При достатньо сильному зіткненні датчики спрацьовують, і подушка безпеки розкривається. Подушка безпеки пом'якшує первинний удар для пасажирів чи водія при зіткненні. Подушка безпеки випускає повітря при стисканні під час зіткнення. Коли це трапляється, дим виходить в салон авто. Це

<sup>1</sup> Автомобіль устатковується подушкою безпеки для захисту колін тільки на певних ринках.

- « є цілком нормальним процесом. Весь процес, включаючи надування та спускання подушки безпеки відбувається за десяти долі секунди.

### ⚠ ПОПЕРЕДЖЕННЯ

Ремені безпеки та подушки безпеки доповнюють одне одного. Якщо ремінь безпеки не використовується або неправильно налаштований, це може негативно вплинути на функцію захисту подушок безпеки в разі зіткнення.

Щоб зменшити ризик травмування при спрацюванні подушки безпеки пасажирів мають сидіти максимально рівно, ноги при цьому мають спиратися на підлогу, а спина - на спинку сидіння.

### ⚠ ПОПЕРЕДЖЕННЯ

Volvo рекомендує звертатися до авторизованої автомаєстерні Volvo для ремонту. Некваліфіковане проведення робіт з системою подушок безпеки може стати причиною неправильної її роботи та важких травм.

### Розташування подушки безпеки пасажирів

Подушка безпеки вмонтована у паз над відділенням для рукавичок. Кришка панелі

подушки безпеки має таку позначку **AIRBAG**.

### ⚠ ПОПЕРЕДЖЕННЯ

Не допускається розміщення будь-яких предметів перед панеллю приладів чи на ній на ділянці, де знаходиться подушка безпеки пасажирів.

### Табличка про подушку безпеки пасажирів



Інформаційна табличка на сонцезахисному козирку пасажирів.

Попереджувальна інформаційна табличка про подушку безпеки пасажирів розташована так, як зображено вище.

### ⚠ ПОПЕРЕДЖЕННЯ

Якщо авто не устатковано вимикачем для увімкнення/вимкнення подушки безпеки пасажирів, вона постійно увімкнена.

### ⚠ ПОПЕРЕДЖЕННЯ

Ніколи не дозволяйте дитині стояти чи сидіти перед переднім пасажирським сидінням.

Ніколи не використовуйте дитяче автокрісло, що встановлюється спинкою вперед, на сидінні переднього пасажирів, коли подушка безпеки увімкнена.

Пасажирам, що сидять обличчям вперед (як діти, так і дорослі) не можна сидіти на сидінні переднього пасажирів, якщо подушка безпеки вимкнена.

Невиконання наданої вище інструкції може становити загрозу для життя або ж призвести до серйозного травмування.

### Пов'язана інформація

- Подушки безпеки (стор. 53)
- Подушки безпеки водія (стор. 54)
- Увімкнення та вимкнення подушки безпеки\* (стор. 57)

## Увімкнення та вимкнення подушки безпеки\*

Подушку безпеки пасажирів можна вимикати, якщо авто має вимикач Passenger Airbag Cut Off Switch (PACOS).

Вимикач подушки безпеки пасажирів розташований в торці панелі приладів з боку пасажирів. Доступ до неї відкривається при відчинених дверцятках.

Перевірте, що вимикач встановлено в необхідному положенні.

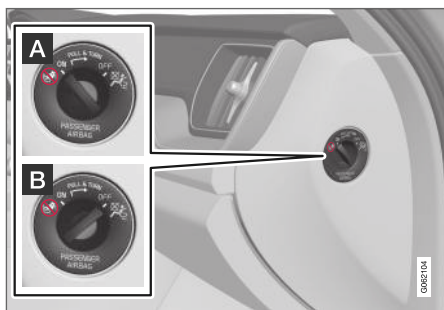

**A ON** - подушка безпеки вмикається і всі пасажирів, що сидять обличчям вперед (діти і дорослі) можуть безпечно сидіти на сидінні переднього пасажирів.

**B OFF** - подушка безпеки вимикається і діти на дитячих сидіннях, що встано-

влюються спинкою вперед, можуть безпечно сидіти на пасажирському сидінні.

### **ПОПЕРЕДЖЕННЯ**

Якщо авто не устатковано вимикачем для увімкнення/вимкнення подушки безпеки пасажирів, вона постійно увімкнена.

## Увімкнення подушки безпеки пасажирів



**1** Потягніть вимикач назовні і поверніть з положення **OFF** в положення **ON**.

> На дисплеї водія з'являється повідомлення **Подушка пасс.включ.**  
**Підтвердіть.**

### **ПРИМІТКА**

При вимкненні або вимкненні подушки безпеки, коли система запалювання авто перебуває в положенні I або нижче, на дисплеї водія з'являється повідомлення, а також на верхній консолі засвічується наступний індикатор, приблизно, на 6 секунд після того, як електрична система авто була переведена в положення запалювання II.



2. Підтвердіть повідомлення, натискаючи кнопку **O** на правій кнопковій панелі керма.

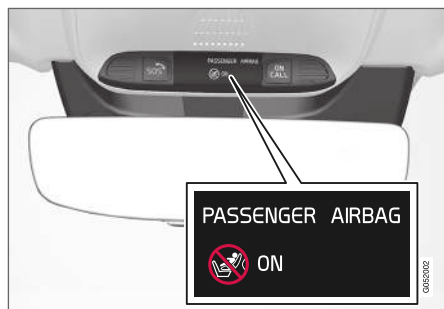

- > Текстове повідомлення та символ попередження на даховій консолі вказують, що подушка безпеки переднього пасажира увімкнена.

### ⚠ ПОПЕРЕДЖЕННЯ

Ніколи не використовуйте дитяче автокрісло, що встановлюється спинкою вперед, на сидінні переднього пасажира, коли подушка безпеки ввімкнена.

Подушка безпеки пасажира має завжди бути ввімкнена, коли на сидінні переднього пасажира сидять пасажири обличчям вперед (діти та дорослі).

Невиконання наданої вище інструкції може становити загрозу для життя або ж призвести до серйозного травмування.

### Вимкнення подушки безпеки

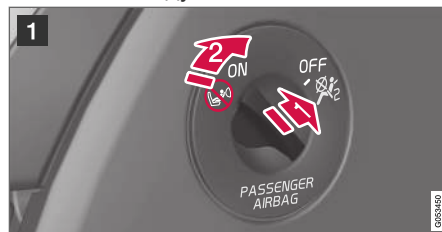

- 1 Потягніть вимикач назовні і поверніть з положення **ON** в положення **OFF**.

- > На дисплеї водія з'являється повідомлення **Подушка пасс.отключ.** Підтвердіте.

### ⓘ ПРИМІТКА

При вимкненні або вимкненні подушки безпеки, коли система запалювання авто перебуває в положенні I або нижче, на дисплеї водія з'являється повідомлення, а також на верхній консолі засвічується наступний індикатор, приблизно, на 6 секунд після того, як електрична система авто була переведена в положення запалювання II.

2. Підтвердіть повідомлення, натискаючи кнопку **O** на правій кнопковій панелі керма.

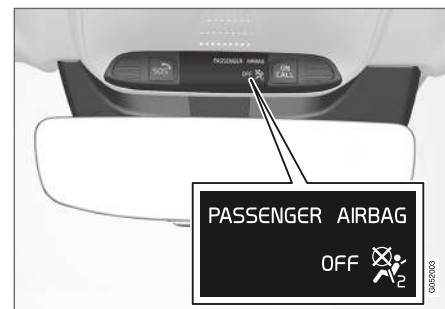

- > Текстове повідомлення та символ на даховій консолі вказують, що подушка безпеки переднього пасажира вимкнена.

### ⚠ ПОПЕРЕДЖЕННЯ

Пасажирам, що сидять обличчям вперед (діти і дорослі) не можна сидіти на сидінні переднього пасажира, якщо подушка безпеки вимкнена.

Невиконання наданої вище інструкції може становити загрозу для життя або ж призвести до серйозного травмування.



**! ВАЖЛИВО**

Якщо вимикається подушка безпеки пасажирів, електричний натягувач паска безпеки з боку пасажирів також буде вимкнений.

## Пов'язана інформація

- Натягач ремня безпеки (стор. 50)
- Дитячі автокрісла (стор. 63)

**Бокові подушки безпеки**

Бокові подушки безпеки в сидіннях водія та пасажирів захищають груди та стегна людей, розташованих на цих місцях, у випадку зіткнення.



Бокові подушки безпеки встановлюються в зовнішній рамі спинки передніх сидінь і допомагають захищати водія і пасажирів переднього сидіння.

При достатньо сильному зіткненні датчики спрацьовують, і надуваються бокові подушки безпеки. Подушка безпеки надувається між пасажиром чи водієм та панеллю дверцят, поглинаючи таким чином енергію первинного удару. Подушка безпеки випускає повітря при стисканні під час зіткнення. Бокова подушка безпеки зазвичай спрацьовує тільки з боку зіткнення.

**⚠ ПОПЕРЕДЖЕННЯ**

Volvo рекомендує звертатися до авторизованої автомастерні Volvo для ремонту. Некваліфіковане проведення робіт з системою бокових подушок безпеки може стати причиною неправильної її роботи та важких травм.

**⚠ ПОПЕРЕДЖЕННЯ**

Не розміщуйте будь-яких предметів в ділянці між зовнішньою частиною сидіння та панеллю дверцят, оскільки вона необхідна для спрацювання бічної подушки безпеки.

Volvo рекомендує використовувати лише перевірені Volvo чохли сидінь. Інші чохли сидінь можуть заважати роботі бічних подушок безпеки.

**⚠ ПОПЕРЕДЖЕННЯ**

Бічні подушки безпеки доповнюють функцію ремнів безпеки. Завжди використовуйте ремні безпеки.

**Бокові подушки безпеки та дитячі автокрісла**

Захист дітей, що сидять у автокріслі чи дитячому сидінні не зменшується при спрацюванні бокових подушок безпеки.

- « Пов'язана інформація
  - Подушки безпеки (стор. 53)

## Надувні шторки

Надувна штора, Inflatable Curtain (IC), допомагає уникнути травм внаслідок удару головою об внутрішні частини авто при зіткненні.

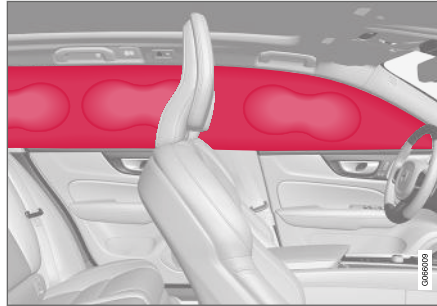

Надувна шторка монтується уздовж обох боків авто, в оббивці стелі, і допомагає захистити водія та пасажирів крайніх сидінь автомобіля. Панелі мають позначку **IC AIRBAG**.

При достатньо сильному зіткненні датчики спрацювують, і надувна штора надувається.

## ⚠ ПОПЕРЕДЖЕННЯ

Volvo рекомендує звертатися до авторизованої автомаєстерні Volvo для ремонту. Некваліфіковане проведення робіт з системою шторок безпеки може стати причиною неправильної її роботи та важких травм.

## ⚠ ПОПЕРЕДЖЕННЯ

Ніколи не чіпляйте та не закріплюйте важкі предмети на дахових рукоятках. Гачки призначені лише для легких курток та піджаків (а не для твердих предметів, наприклад, таких як парасоля).

Не встановлюйте та не прикручуйте нічого гвинтами до оббивки стелі, дверних стійок чи бокових панелей автомобіля. Це може вивести захисні системи з ладу. Volvo рекомендує завжди використовувати тільки фірмові комплектуючі Volvo, схвалені для встановлення на відповідних ділянках.

## ⚠ ПОПЕРЕДЖЕННЯ

Залиште 10 см (4 дюйми) вільного місця між вантажем і боковими вікнами, якщо авто завантажено вище рівня вікон дверцят. Інакше це може заважати роботі захисної надувної завіси, що вбудована в оббивку даху автомобіля.

**⚠ ПОПЕРЕДЖЕННЯ**

Надувна завіса доповнює функцію ременів безпеки. Завжди використовуйте ремені безпеки.

## Пов'язана інформація

- Подушки безпеки (стор. 53)

**Аварійний режим**

Безпечний режим є захисним станом авто, який вмикається у випадку, коли будь-яка з життєво-важливих систем автомобіля могла вийти з ладу в результаті зіткнення, наприклад, паливопровід, датчики однієї з систем безпеки або гальмівна система.

Якщо автомобіль потрапив у аварію, на дисплеї водія може ввімкнутися повідомлення **Safety mode См. руководство для владельца** з символом попередження (якщо дисплей не ушкоджений і електрична система автомобіля перебуває в робочому стані). Це повідомлення означає, що автомобіль зазнав функціональних пошкоджень.

**⚠ ПОПЕРЕДЖЕННЯ**

Ніколи, за жодних обставин не намагайтеся знову запустити двигун автомобіля, якщо ви відчуваєте запах палива, а на дисплеї водія виведено повідомлення **Safety mode См. руководство для владельца**. Негайно вийдіть з автомобіля.

Якщо в автомобілі активувався режим безпеки, можна спробувати перезавантажити систему, щоб завести та перемістити автомобіль на коротку відстань - наприклад, якщо авто наразі розташоване в небезпечному місці на дорозі.

**⚠ ПОПЕРЕДЖЕННЯ**

Ніколи не намагайтеся відремонтувати свій автомобіль чи перезапустити електроніку самостійно, якщо в автомобілі було активовано аварійний режим. Це може призвести до травмування чи збоїв у роботі автомобіля. Volvo рекомендує вам звернутися до авторизованої автомайстерні Volvo для перевірки та відновлення автомобіля після появи повідомлення **Safety mode См. руководство для владельца**.

**⚠ ПОПЕРЕДЖЕННЯ**

Якщо в автомобілі активовано аварійний режим, його не можна буксирувати. Його необхідно транспортувати з місця пригоди на евакуаторі. Volvo рекомендує транспортувати автомобіль до авторизованої автомайстерні Volvo.

## Пов'язана інформація

- Безпека (стор. 44)
- Запуск та пересування авто після активації режиму безпеки (стор. 62)
- Евакуація (стор. 525)

## Запуск та пересування авто після активації режиму безпеки

Якщо в автомобілі активувався режим безпеки, можна спробувати перезавантажити систему, щоб завести та перемістити автомобіль на коротку відстань - наприклад, якщо авто наразі розташоване в небезпечному місці на дорозі.

### Запуск авто після активації режиму безпеки

1. Огляньте загальні пошкодження автомобіля, та перевірте чи немає витоків пального. Також не має бути запаху палива.

Якщо пошкодження незначні, і ви не виявили будь-яких витоків пального, можна спробувати завести автомобіль.

## ПОПЕРЕДЖЕННЯ

Ніколи, за жодних обставин не намагайтеся знову запустити двигун автомобіля, якщо ви відчуваєте запах палива, а на дисплей водія виведено повідомлення **Safety mode См. руководство для владельца**. негайно вийдіть з автомобіля.

2. Вимкніть автомобіль.

3. Після цього спробуйте завести автомобіль.
  - > Електроніка авто може провести перевірку системи і потім спробувати відновити звичайний стан.

## ВАЖЛИВО

Якщо на дисплеї все ще відображується повідомлення **Safety mode См. руководство для владельца**, на автомобілі не можна їхати далі чи буксирувати його. Натомість необхідно викликати евакуатор. Навіть якщо здається, що на автомобілі можна їхати, приховані пошкодження можуть зробити авто некеруваним після початку руху.

### Пересування авто після активації режиму безпеки

1. Якщо після спроби запуску автомобіля на дисплеї водія з'явиться повідомлення **Normal mode The car is now in normal mode**, автомобіль можна обережно переміщати, щоб від'їхати від небезпечного місця.
2. Не переїздіть на автомобілі далі, ніж це необхідно.

## ПОПЕРЕДЖЕННЯ

Якщо в автомобілі активовано аварійний режим, його не можна буксирувати. Його необхідно транспортувати з місця пригоди на евакуаторі. Volvo рекомендує транспортувати автомобіль до авторизованої автомастерні Volvo.

### Пов'язана інформація

- Аварійний режим (стор. 61)
- Запуск авто (стор. 458)
- Евакуація (стор. 525)

## Безпека дітей

Подорожуючи в автомобілі, діти мають завжди сидіти безпечно.

Volvo має засоби захисту дітей (дитячі автокрісла та пристрої кріплення), які були спеціально спроектовані для вашої моделі авто. Завдяки системам безпеки Volvo для захисту дітей в автомобілі створюються оптимальні умови для безпечного подорожування дітей. Окрім цього, устаткування безпеки для захисту дітей гарно вписується в інтер'єр авто і просте у використанні.

Устаткування, яке слід використовувати, обирається з урахуванням маси та розміру дитини.

Volvo рекомендує, щоб діти подорожували в дитячому автокріслі, що встановлюється спинкою вперед, до якомога старшого віку, принаймні, до 3-4 років. Після цього дітей зі зростом до 140 см (4 фути 7 дюймів) можна садити у дитяче автокрісло, що встановлюється спинкою назад.

### **i** ПРИМІТКА

Юридичні вимоги щодо типу дитячого автокрісла, яке слід використовувати для дітей різного віку та росту є різними в різних країнах. Перевірте їхні вимоги.

### **i** ПРИМІТКА

При використанні засобів забезпечення безпеки дітей необхідно ознайомитись з інструкцією по встановленню, що додається до цього обладнання.

При виникненні питань під час встановлення засобів безпеки дитини зверніться до виробника для отримання більш детальних інструкцій.

Діти будь-якого віку та зросту завжди мають бути надійно пристебнуті в автомобілі. Ніколи не дозволяйте дитині сидіти на колінах пасажира.

### Пов'язана інформація

- Безпека (стор. 44)
- Дитячі автокрісла (стор. 63)
- Увімкнення та вимкнення замків із захистом дітей (стор. 299)

## Дитячі автокрісла

Якщо в автомобілі подорожують діти, завжди потрібно використовувати відповідні дитячі автокрісла.

Діти мають сидіти зручно й безпечно. Пересвідчіться в тому, що дитяче автокрісло встановлено, закріплено і використовується правильно.

Щоб правильно встановити дитяче автокрісло, див. інструкцію з його установки.

### **i** ПРИМІТКА

При використанні засобів забезпечення безпеки дітей необхідно ознайомитись з інструкцією по встановленню, що додається до цього обладнання.

При виникненні питань під час встановлення засобів безпеки дитини зверніться до виробника для отримання більш детальних інструкцій.

### **i** ПРИМІТКА

Ніколи не залишайте незакріплене дитяче автокрісло в авто. Обов'язково закріплюйте його згідно з інструкцією, навіть якщо сидіння при цьому не використовується.

« Пов'язана інформація

- Безпека дітей (стор. 63)
- Верхні точки кріплення для дитячих автокрісел (стор. 64)
- Нижні точки кріплення для дитячих автокрісел (стор. 65)
- Точки кріплення для дитячих автокрісел i-Size/ISOFIX (стор. 66)
- Розташування дитячого сидіння (стор. 67)
- Увімкнення та вимкнення подушки безпеки\* (стор. 57)

### Верхні точки кріплення для дитячих автокрісел

Авто устатковане верхніми точками кріплення дитячих автокрісел на крайніх сидіннях заднього ряду сидінь.

Верхні точки кріплення призначені переважно для використання з автокріслами, що встановлюються спинкою назад.

Завжди виконуйте інструкції з установки виробника дитячого автокрісла під час його фіксації до верхніх кріплень.

#### Розташування точок кріплення

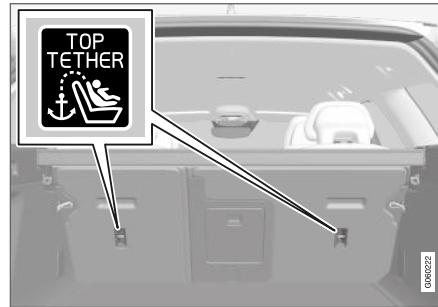

Розташування точок кріплення позначається символами на задній частині спинки.

Точки кріплення розташовані позаду крайніх сидінь заднього ряду.

### **⚠ ПОПЕРЕДЖЕННЯ**

Верхні паски дитячого автокрісла мають завжди бути проведені через отвір в опорній стійці підголовника перед затягненням у точці кріплення. Якщо це неможливо, виконайте рекомендації виробника дитячого автокрісла.

### **i ПРИМІТКА**

Складіть підголовники, щоб забезпечити кріплення дитячого автокрісла цього типу в автомобілях зі складаними підголовниками крайніх сидінь.

### **i ПРИМІТКА**

Якщо автомобіль має кришку багажного відділення, цю кришку необхідно зняти для фіксації дитячого автокрісла в точках кріплення.

#### Пов'язана інформація

- Дитячі автокрісла (стор. 63)
- Нижні точки кріплення для дитячих автокрісел (стор. 65)
- Точки кріплення для дитячих автокрісел i-Size/ISOFIX (стор. 66)

- Оглядова таблиця розташування дитячих автокрісел (стор. 70)
- Таблиця розташування дитячих автокрісел за допомогою ременів безпеки авто (стор. 72)

### Нижні точки кріплення для дитячих автокрісел

Автомобіль устаткований нижніми точками кріплення дитячих автокрісел на передньому сидінні\*, а також на задньому сидінні.

Нижні точки кріплення розроблені для автокрісел, в яких дитина сидить обличчям назад.

Завжди виконуйте інструкції з установки виробника дитячого автокрісла під час його фіксації до нижніх кріплень.

### Розташування точок кріплення



Розташування точок кріплення на передньому сидінні.

Точка кріплення на передньому сидінні знаходиться на бічній поверхні простору для ніг під сидінням пасажирів.

Точки кріплення на передньому сидінні встановлюються лише за умови обладнання автомобіля вимикачем, що вмикає/вимикає подушку безпеки пасажирів\*.

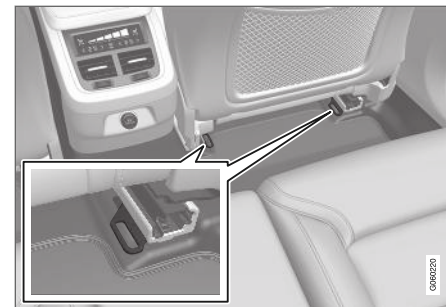

Розташування точок кріплення на задньому сидінні.

Точки кріплення на задньому сидінні розташовані в задній частині напрямних передніх сидінь, що закріплені на підлозі.

### Пов'язана інформація

- Дитячі автокрісла (стор. 63)
- Верхні точки кріплення для дитячих автокрісел (стор. 64)
- Точки кріплення для дитячих автокрісел i-Size/ISOFIX (стор. 66)



- Оглядова таблиця розташування дитячих автокрісел (стор. 70)
- Таблиця розташування дитячих автокрісел за допомогою ременів безпеки авто (стор. 72)

### Точки кріплення для дитячих автокрісел i-Size/ISOFIX

Автомобіль устаткований точками кріплення i-Size/ISOFIX дитячих автокрісел на задньому сидінні.

i-Size/ISOFIX<sup>2</sup> є системою кріплення дитячих автокрісел, що відповідає міжнародним стандартам.

Завжди виконуйте інструкції з установки виробника дитячого автокрісла під час його фіксації кріпленнями i-Size/ISOFIX.

#### Розташування точок кріплення



Розташування точок кріплення позначається символами<sup>2</sup> на оббивці спинки.

Точки кріплення для i-Size/ISOFIX розташовані позаду покриття у нижній ділянці спинки крайніх задніх сидінь.

Підніміть покриття, щоб отримати доступ до точок кріплення.

#### Пов'язана інформація

- Дитячі автокрісла (стор. 63)
- Верхні точки кріплення для дитячих автокрісел (стор. 64)
- Нижні точки кріплення для дитячих автокрісел (стор. 65)
- Оглядова таблиця розташування дитячих автокрісел (стор. 70)
- Таблиця розташування дитячих автокрісел i-Size (стор. 74)
- Таблиця розташування дитячих автокрісел ISOFIX (стор. 75)

<sup>2</sup> Назви та символи мають різний вигляд, залежно від ринку.



## Розташування дитячого сидіння

Важливо встановлювати дитяче автокрісло в правильному місці в салоні авто. Вибір локації залежить, серед іншого, від типу автокрісла, а також від того, чи ввімкнена подушка безпеки переднього пасажира.



Дитяче автокрісло, що встановлюється спинкою вперед, та подушка безпеки не сумісні.

Завжди встановлюйте дитячі автокрісла, що встановлюються спинкою вперед, на задне сидіння, якщо подушка безпеки переднього пасажира ввімкнена. При спрацюванні подушки безпеки, якщо дитина сидить на сидінні переднього пасажира, вона може зазнати серйозних травм.

Якщо подушка безпеки пасажира вимкнена, тоді дитячі автокрісла, що розташовуються

спинками вперед, можна встановлювати на переднє сидіння.

### ПРИМІТКА

В різних країнах діють різні законодавчі положення відносно перевезення дітей в автомобілі. Перевірте їхні вимоги.

### ПОПЕРЕДЖЕННЯ

Ніколи не дозволяйте дитині стояти чи сидіти перед переднім пасажирським сидінням.

Ніколи не використовуйте дитяче автокрісло, що встановлюється спинкою вперед, на сидінні переднього пасажира, коли подушка безпеки увімкнена.

Пасажирам, що сидять обличчям вперед (як діти, так і дорослі) не можна сидіти на сидінні переднього пасажира, якщо подушка безпеки вимкнена.

Невиконання наданої вище інструкції може становити загрозу для життя або ж призвести до серйозного травмування.

## Табличка про подушку безпеки пасажира



Інформаційна табличка на сонцезахисному козирку пасажира.

Попереджувальна інформаційна табличка про подушку безпеки пасажира розташована так, як зображено вище.

### Пов'язана інформація

- Дитячі автокрісла (стор. 63)
- Монтаж систем безпеки дітей (стор. 68)
- Оглядова таблиця розташування дитячих автокрісел (стор. 70)
- Таблиця розташування дитячих автокрісел за допомогою ременів безпеки авто (стор. 72)

- Таблиця розташування дитячих автокрісел i-Size (стор. 74)
- Таблиця розташування дитячих автокрісел ISOFIX (стор. 75)

## Монтаж систем безпеки дітей

Під час встановлення та використання дитячого автокрісла важливо пам'ятати про декілька важливих речей, які залежать від місця розташування дитячого автокрісла.

### ПОПЕРЕДЖЕННЯ

Не дозволяється використовувати дитячі сидіння/автокрісла зі стальними скобами чи іншими елементами конструкції, що торкаються кнопки відкриття пряжки ременя безпеки, оскільки це може призвести до несподіваного відкривання пряжки.

Не закріплюйте ремені дитячого автокрісла до планки налаштування сидіння в горизонтальній площині або ж до пружин, напрямних чи поперечин під сидінням. Ремені можуть бути пошкоджені о гострі країки.

Не допускайте торкання верхньої частини дитячого автокрісла лобового скла автомобіля.

### ПРИМІТКА

При використанні засобів забезпечення безпеки дітей необхідно ознайомитись з інструкцією по встановленню, що додається до цього обладнання.

При виникненні питань під час встановлення засобів безпеки дитини зверніться до виробника для отримання більш детальних інструкцій.

### ПРИМІТКА

Ніколи не залишайте незакріплене дитяче автокрісло в авто. Обов'язково закріплюйте його згідно з інструкцією, навіть якщо сидіння при цьому не використовується.

Установлення на передньому сидінні

- Під час встановлення дитячих автокрісел спинкою вперед пересвідчіться в тому, що подушка безпеки пасажира вимкнена.
- Під час встановлення дитячих автокрісел спинкою назад пересвідчіться в тому, що подушка безпеки пасажира ввімкнена.
- Використовуйте тільки ті дитячі автокрісла, що були рекомендовані Volvo та

мають універсальний чи напівуніверсальний допуск, і якщо авто включене в список автовиробників.

- Дитячі автокрісла ISOFIX можуть встановлюватися тільки на тих авто, що устатковані консоллю ISOFIX<sup>3</sup>.
- Якщо дитяче автокрісло має нижні паски кріплення, Volvo рекомендує під'єднувати їх до нижніх точок кріплення<sup>3</sup>.
- Якщо дитяче автокрісло устатковане опорними ніжками, завжди встановлюйте опорні ніжки безпосередньо на підлогу. Ніколи не встановлюйте опорну ніжку на підкладку для ніг чи інший предмет.

#### Установлення на задньому сидінні

- Використовуйте тільки ті дитячі автокрісла, що були рекомендовані Volvo та мають універсальний<sup>4</sup> чи напівуніверсальний допуск, і якщо авто включене в список автовиробників.
- Дитяче автокрісло з опорними ніжками не можна встановлювати на центральному сидінні.
- Крайні сидіння устатковані системою кріплення ISOFIX і схвалені для i-Size<sup>5</sup>.

- Крайні сидіння устатковані верхніми точками кріплення. Volvo рекомендує проводити ремінці дитячого автокрісла через отвір між штангами підголівника перед затягуванням їх на точці кріплення. Якщо це неможливо зробити, виконайте рекомендації виробника дитячого автокрісла.
- Якщо дитяче автокрісло має нижні паски кріплення, ніколи не регулюйте положення сидіння попереду після закріплення ременів в нижніх точках. Ніколи не забувайте прибирати нижні ремінці, коли дитяче автокрісло не встановлене.
- Якщо дитяче автокрісло устатковане опорними ніжками, завжди встановлюйте опорні ніжки безпосередньо на підлогу. Ніколи не встановлюйте опорну ніжку на підкладку для ніг чи інший предмет.

#### Пов'язана інформація

- Розташування дитячого сидіння (стор. 67)
- Оглядова таблиця розташування дитячих автокрісел (стор. 70)

- Таблиця розташування дитячих автокрісел за допомогою ременів безпеки авто (стор. 72)
- Таблиця розташування дитячих автокрісел i-Size (стор. 74)
- Таблиця розташування дитячих автокрісел ISOFIX (стор. 75)

<sup>3</sup> Асортимент аксесуарів відрізняється залежно від ринку.

<sup>4</sup> Це не стосується центрального сидіння.

<sup>5</sup> Відрізняється залежно від ринку.

## Оглядова таблиця розташування дитячих автокрісел

У таблиці наводиться огляд типів дитячих автокрісел, які підходять для встановлення на сидіння авто.

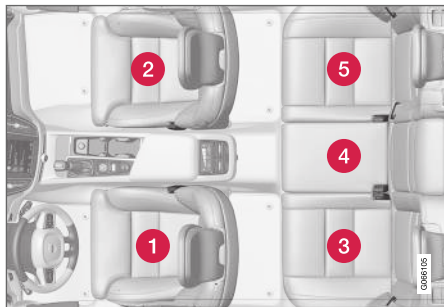

Розташування сидінь на автомобілях із лівостороннім кермом.

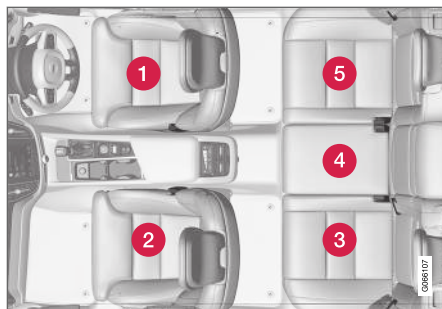

Розташування сидінь на автомобілях з правостороннім кермом.

	Дитячі автокрісла i-Size	Дитячі автокрісла з універсальним допуском закріплюються паском безпеки автомобіля	Інші категорії дитячих автокрісел <sup>A</sup>
Положення сидіння <sup>B</sup>	3, 5	2 <sup>C</sup> , 3, 5	2 <sup>C</sup> , 3, 4, 5

<sup>A</sup> Щоб отримати більш детальну інформацію, звертайтеся до виробника дитячих автокрісел.

<sup>B</sup> Відповідно до наведеної вище нумерації.

<sup>C</sup> Активовано подушку безпеки для дитячих автокрісел, що встановлюються спинкою назад. Вимкнено подушку безпеки для дитячих автокрісел, що встановлюються спинкою вперед.

### Пов'язана інформація

- Розташування дитячого сидіння (стор. 67)
- Монтаж систем безпеки дітей (стор. 68)
- Таблиця розташування дитячих автокрісел за допомогою ременів безпеки авто (стор. 72)
- Таблиця розташування дитячих автокрісел i-Size (стор. 74)
- Таблиця розташування дитячих автокрісел ISOFIX (стор. 75)

### Таблиця розташування дитячих автокрісел за допомогою ременів безпеки авто

У таблиці наведена рекомендація щодо того, які автокрісла підходять до тих чи інших місць та розміру дитини.

 ПРИМІТКА
Завжди читайте розділ посібника з експлуатації, присвячений установленню дитячого автокрісла перед установкою автокрісла в автомобілі.

Вага	Переднє сидіння (з вимкненою подушкою безпеки, лише для дитячих автокрісел, що встановлюються спинкою вперед) <sup>A</sup>	Переднє сидіння (із увімкненою подушкою безпеки, лише для дитячих автокрісел, що встановлюються спинкою назад) <sup>A</sup>	Крайнє заднє сидіння	Середнє заднє сидіння
Група 0 макс. 10 кг	U <sup>B,C</sup>	X	U <sup>C</sup>	L <sup>C</sup>
Група 0+ макс. 13 кг	U <sup>B,C</sup>	X	U <sup>C</sup>	L <sup>C</sup>
Група 1 9-18 кг	L <sup>D</sup>	U <sup>F,B,E</sup>	U <sup>E,L<sup>D</sup></sup>	L <sup>E</sup>
Група 2 15-25 кг	L <sup>D</sup>	U <sup>F,B,F</sup>	U <sup>F,L<sup>D</sup></sup>	L <sup>F</sup>

Вага	Переднє сидіння (з вимкненою подушкою безпеки, лише для дитячих автокрісел, що встановлюються спинкою вперед) <sup>A</sup>	Переднє сидіння (із увімкненою подушкою безпеки, лише для дитячих автокрісел, що встановлюються спинкою назад) <sup>A</sup>	Крайнє заднє сидіння	Середнє заднє сидіння
Група 3 22-36 кг	X	U <sup>B</sup> , F	U <sup>F</sup>	L <sup>F</sup>

U: підходить для дитячих автокрісел з універсальним допуском.

U<sup>F</sup>: підходить для дитячих автокрісел, що встановлюються спинкою назад, з універсальним допуском.

L: Підходить для конкретних систем захисту дітей. Ці системи можуть бути призначені для певних автомобілів, належати до обмеженої чи напівуніверсальної категорій.

X: сидіння не підходить для дітей у цій ваговій групі.

<sup>A</sup> Для встановлення підкладних дитячих сидінь потрібно завжди висувати призначений для них подовжувач.

<sup>B</sup> Підніміть спинку вище (у положення ближче до вертикального).

<sup>C</sup> Volvo рекомендує: Автокрісло Volvo для немовляти (типовий допуск E1 04301146).

<sup>D</sup> Volvo рекомендує: Дитяче автокрісло Volvo, що встановлюється спинкою вперед (типовий допуск E5 04212).

<sup>E</sup> Для цієї вагової групи Volvo рекомендує використовувати дитяче автокрісло, що встановлюється спинкою вперед.

<sup>F</sup> Volvo рекомендує: Підкладне дитяче сидіння зі спинкою та без неї (типовий допуск E5 04216); підкладне дитяче сидіння Volvo (типовий допуск E1 04301312).

**⚠ ПОПЕРЕДЖЕННЯ**

Ніколи не використовуйте дитяче автокрісло, що встановлюється спинкою вперед, на сидінні переднього пасажира, коли подушка безпеки ввімкнена.

- Оглядова таблиця розташування дитячих автокрісел (стор. 70)
- Таблиця розташування дитячих автокрісел i-Size (стор. 74)
- Таблиця розташування дитячих автокрісел ISOFIX (стор. 75)
- Ремені безпеки (стор. 48)

**Пов'язана інформація**

- Розташування дитячого сидіння (стор. 67)
- Монтаж систем безпеки дітей (стор. 68)

## Таблиця розташування дитячих автокрісел i-Size

У таблиці наведена рекомендація щодо того, які автокрісла i-Size підходять до тих чи інших місць та розміру дитини.

Дитяче автокрісло має бути схвалене до використання згідно з UN Reg R129.

**і ПРИМІТКА**  
Завжди читайте розділ посібника з експлуатації, присвячений установленню дитячого автокрісла перед установкою автокрісла в автомобілі.

Типи дитячих автокрісел	Переднє сидіння (з вимкненою подушкою безпеки, лише для дитячих автокрісел, що встановлюються спинкою вперед)	Переднє сидіння (із увімкненою подушкою безпеки, лише для дитячих автокрісел, що встановлюються спинкою назад)	Крайнє заднє сидіння	Середнє заднє сидіння
Дитячі автокрісла i-Size	X	X	i-U <sup>A, B</sup>	X

i-U: підходить для "універсальних" дитячих автокрісел i-Size, як тих, що встановлюється спинкою вперед, так і тих, що встановлюються спинкою назад.

X: не підходить для дитячих автокрісел з універсальним допуском.

<sup>A</sup> Volvo рекомендує використовувати для цієї вікової групи дитячі автокрісла, що встановлюються спинкою вперед.

<sup>B</sup> Volvo рекомендує: BeSafe iZi Kid X2 i-Size (типовий допуск E4-129R-000002).

### Пов'язана інформація

- Розташування дитячого сидіння (стор. 67)
- Монтаж систем безпеки дітей (стор. 68)
- Оглядова таблиця розташування дитячих автокрісел (стор. 70)
- Таблиця розташування дитячих автокрісел за допомогою ременів безпеки авто (стор. 72)
- Таблиця розташування дитячих автокрісел ISOFIX (стор. 75)
- Точки кріплення для дитячих автокрісел i-Size/ISOFIX (стор. 66)



## Таблиця розташування дитячих автокрісел ISOFIX

У таблиці наведена рекомендація щодо того, які автокрісла ISOFIX підходять до тих чи інших місць та розміру дитини.

Дитяче автокрісло має бути схвалене згідно з UN Reg R44, при цьому модель авто має бути включена в список автомобілів та виробників авто.

**і ПРИМІТКА**  
Завжди читайте розділ посібника з експлуатації, присвячений установленню дитячого автокрісла перед установкою автокрісла в автомобілі.

Вага	Типорозмір <sup>A</sup>	Типи дитячих автокрісел	Переднє сидіння (з вимкненою подушкою безпеки, лише для дитячих автокрісел, що встановлюються спинкою вперед) <sup>B, C</sup>	Переднє сидіння (з увімкненою подушкою безпеки, лише для дитячих автокрісел, що встановлюються спинкою назад) <sup>B, C</sup>	Крайнє заднє сидіння	Середнє заднє сидіння
Група 0 макс. 10 кг	E	Автокрісло для немовляти, що встановлюється спинкою вперед	IL <sup>B, D</sup> , X <sup>E</sup>	X	IL <sup>D</sup>	X
Група 0+ макс. 13 кг	E	Автокрісло для немовляти, що встановлюється спинкою вперед	IL <sup>B, D, F</sup> , X <sup>E</sup>	X	IL <sup>D</sup>	X
	C	Автокрісло для дитини, що встановлюється спинкою вперед				
	D	Автокрісло для дитини, що встановлюється спинкою вперед				



Вага	Типорозмір <sup>A</sup>	Типи дитячих автокрісел	Переднє сидіння (з вимкненою подушкою безпеки, лише для дитячих автокрісел, що встановлюються спинкою вперед) <sup>B, C</sup>	Переднє сидіння (з увімкненою подушкою безпеки, лише для дитячих автокрісел, що встановлюються спинкою назад) <sup>B, C</sup>	Крайнє заднє сидіння	Середнє заднє сидіння
Група 1 9-18 кг	A	Дитяче автокрісло, що встановлюється спинкою назад	X	IL <sup>B, F, G</sup> , X <sup>E</sup>	IL <sup>G</sup> , IU <sup>FG</sup>	X
	B	Дитяче автокрісло, що встановлюється спинкою назад				
	B1	Дитяче автокрісло, що встановлюється спинкою назад				
	C	Автокрісло для дитини, що встановлюється спинкою вперед	IL <sup>B, F</sup> , X <sup>E</sup>	X	IL	X
	D	Автокрісло для дитини, що встановлюється спинкою вперед				

Вага	Типорозмір <sup>A</sup>	Типи дитячих автокрісел	Переднє сидіння (з вимкненою подушкою безпеки, лише для дитячих автокрісел, що встановлюються спинкою вперед) <sup>B, C</sup>	Переднє сидіння (з увімкненою подушкою безпеки, лише для дитячих автокрісел, що встановлюються спинкою назад) <sup>B, C</sup>	Крайнє заднє сидіння	Середнє заднє сидіння
------	-------------------------	-------------------------	---	---	----------------------	-----------------------

IL: підходить для конкретних дитячих автокрісел ISOFIX. Ці дитячі автокрісла можуть бути призначені для конкретної моделі авто, мати обмежений чи напівуніверсальний допуск.

IUF: Підходить для систем захисту дітей з кріпленнями ISOFIX, що встановлюються спинкою назад, універсальної категорії, схвалених для цієї вагової групи.

X: не підходить для дитячих автокрісел ISOFIX.

<sup>A</sup> Для дитячих автокрісел із системою кріплень ISOFIX є класифікація розмірів, щоб допомогти користувачам обирати правильний тип автокрісла. Клас розміру можна прочитати на інформаційній табличці дитячого автокрісла.

<sup>B</sup> Підходить для встановлення дитячих автокрісел ISOFIX з напівуніверсальним допуском (IL), якщо авто устатковане консоллю ISOFIX (асортимент аксесуарів відрізняється залежно від ринку). У цьому випадку верхні кріплення для дитячих автокрісел не передбачено.

<sup>C</sup> Для встановлення підкладних дитячих сидінь потрібно завжди висувати призначений для них подовжувач.

<sup>D</sup> Volvo рекомендує: автокрісло для немовля Volvo з кріпленнями ISOFIX (типовий допуск E1 04301146).

<sup>E</sup> Це стосується автомобілів без кріплення ISOFIX.

<sup>F</sup> Відрегулюйте спинку сидіння таким чином, щоб підголовник не торкався дитячого автокрісла.

<sup>G</sup> Для цієї вагової групи Volvo рекомендує використовувати дитяче автокрісло, що встановлюється спинкою вперед.

### ПОПЕРЕДЖЕННЯ

Ніколи не використовуйте дитяче автокрісло, що встановлюється спинкою вперед, на сидінні переднього пасажиря, коли подушка безпеки ввімкнена.

### ПРИМІТКА

Якщо дитяче автокрісло i-Size/ISOFIX не має класифікації розміру, модель автомобіля має бути зазначена у відповідному розділі переліку обладнання.

### ПРИМІТКА

Компанія Volvo радить звернутися до авторизованого дилера Volvo для отримання інформації відносно рекомендованих компанією Volvo дитячих автокрісел i-Size/ISOFIX.

### ◀ Пов'язана інформація

- Розташування дитячого сидіння (стор. 67)
- Монтаж систем безпеки дітей (стор. 68)
- Оглядова таблиця розташування дитячих автокрісел (стор. 70)
- Таблиця розташування дитячих автокрісел за допомогою ременів безпеки авто (стор. 72)
- Таблиця розташування дитячих автокрісел i-Size (стор. 74)
- Точки кріплення для дитячих автокрісел i-Size/ISOFIX (стор. 66)

ДИСПЛЕЇ ТА ГОЛОСОВЕ КЕРУВАННЯ

## Інструменти та органи керування, автомобіль з лівостороннім керуванням

На оглядовому малюнку зображено розташування дисплеїв та органів керування біля водія.

### Кермо та панель приладів

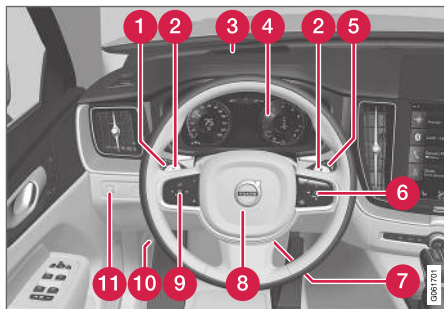

- 1 Габаритні ліхтарі, фари денного світла, фари ближнього світла, фари дальнього світла, покажчики поворотів, передні протитуманні ліхтарі/поворотні фари\*, задні протитуманні ліхтарі, скидання лічильнику пробігу
- 2 Пелюстки на кермі для ручної зміни передач АКПП\*
- 3 Верхній дисплей\*

- 4 Дисплей водія
- 5 Склоочисники та омивання, датчик дощу\*
- 6 Права кнопкова панель на кермовому колесі
- 7 Регулювання кермового колеса
- 8 Клаксон
- 9 Ліва кнопкова панель на кермовому колесі
- 10 Відчинення капоту
- 11 Підсвічування дисплея, відмикання, відчинення\*, зачинення\* дверей багажного відділення, вирівнювання галогенних фар

### Дахова консоль



- 1 Передні лампи для читання та освітлення салону
- 2 Панорамний дах\*
- 3 Дисплей в консолі стелі, кнопка ON CALL\*
- 4 Ручне затемнення внутрішнього дзеркала заднього огляду

### Центральна та тунельна консоль

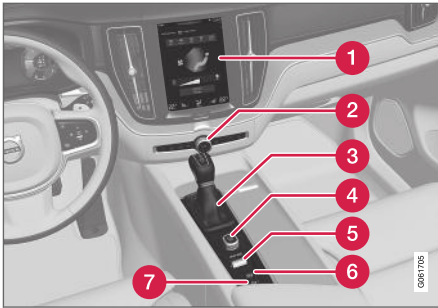

- 1 Центральний дисплей
- 2 Ліхтарі аварійної сигналізації, обігрів вікон та дзеркал, мультимедійна система
- 3 Важіль перемикання передач
- 4 Кнопка запуску
- 5 Вибір режиму водіння\*
- 6 Паркувальне гальмо
- 7 Автоматичне гальмування в нерухомому стані

#### Дверцята водія

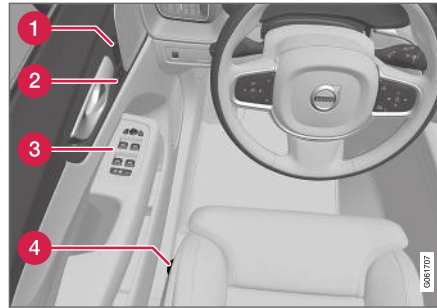

- 1 Налаштування пам'яті позицій переднього сидіння з електроприводом\*, зовнішніх дзеркал та верхнього дисплея\*
- 2 Центральний замок
- 3 Вікна з електроприводом, зовнішні дзеркала, замки з функцією захисту дітей\*
- 4 Регулювання переднього сидіння

#### Пов'язана інформація

- Переднє сидіння з механічним регулюванням (стор. 200)
- Регулювання переднього сидіння з електроприводом\* (стор. 201)
- Регулювання керма (стор. 217)
- Вимикачі фар (стор. 162)
- Запуск авто (стор. 458)

- Дисплей водія (стор. 84)
- Огляд центрального дисплея (стор. 113)
- КПП (стор. 473)

## Інструменти та органи керування автомобіля з правостороннім керуванням

На оглядовому малюнку зображено розташування дисплеїв та органів керування біля водія.

### Кермо та панель приладів

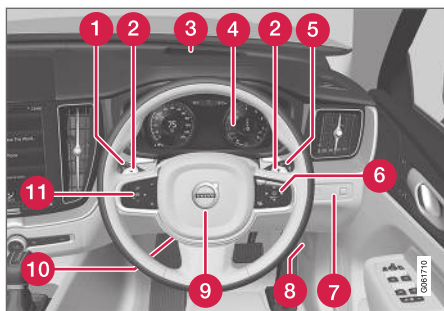

- 1 Габаритні ліхтарі, фари денного світла, фари ближнього світла, фари дальнього світла, покажчики поворотів, передні протитуманні ліхтарі/поворотні фари\*, задні протитуманні ліхтарі, скидання лічильнику пробігу
- 2 Пелюстки на кермі для ручної зміни передач АКПП\*
- 3 Верхній дисплей\*

- 4 Дисплей водія
- 5 Склоочисники та омивання, датчик дощу\*
- 6 Права кнопкова панель на кермовому колесі
- 7 Підсвічування дисплея, відмикання, відчинення\*, зачинення\* дверей багажного відділення, вирівнювання галогенних фар
- 8 Відчинення капоту
- 9 Клаксон
- 10 Регулювання кермового колеса
- 11 Ліва кнопкова панель на кермовому колесі

### Дахова консоль



- 1 Передні лампи для читання та освітлення салону
- 2 Панорамний дах\*
- 3 Дисплей в консолі стелі, кнопка ON CALL\*
- 4 Ручне затемнення внутрішнього дзеркала заднього огляду

### Центральна та тунельна консоль



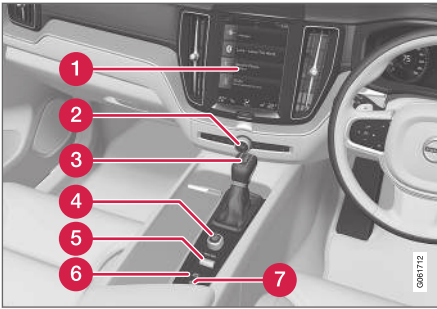

- 1 Центральний дисплей
- 2 Ліхтарі аварійної сигналізації, обігрів вікон та дзеркал, мультимедійна система
- 3 Важіль перемикання передач
- 4 Кнопка запуску
- 5 Вибір режиму водіння\*
- 6 Паркувальне гальмо
- 7 Автоматичне гальмування в нерухомому стані

### Дверцята водія



- 1 Налаштування пам'яті позицій переднього сидіння з електроприводом\*, зовнішніх дзеркал та верхнього дисплея\*
- 2 Центральний замок
- 3 Вікна з електроприводом, зовнішні дзеркала, замки з функцією захисту дітей\*
- 4 Регулювання переднього сидіння

### Пов'язана інформація

- Переднє сидіння з механічним регулюванням (стор. 200)
- Регулювання переднього сидіння з електроприводом\* (стор. 201)
- Регулювання керма (стор. 217)
- Вимикачі фар (стор. 162)

- Запуск авто (стор. 458)
- Дисплей водія (стор. 84)
- Огляд центрального дисплея (стор. 113)
- КПП (стор. 473)

### Дисплей водія

На дисплеї водія наводиться інформація про автомобіль та керування авто.

Дисплей водія устаткований датчиками та індикаторами, а також відображає символи індикаторів та попереджувальні символи. Зміст дисплея водія залежить від устаткування автомобіля, налаштувань та того, які функції наразі активні.

Дисплей водія вмикається, щойно відкриваються дверцята, тобто в положенні запалювання 0. Дисплей водія вимикається через деякий час, якщо він не використовується. Щоб знову ввімкнути його, виконайте одну з наступних дій:

- Натисніть педаль гальма.
- Приведіть електросистему авто в положення запалювання I.

- Відкрийте одні з дверцят.

Дисплей водія постачається у двох розмірах - 8-дюймовий та 12-дюймовий\*.

#### ПОПЕРЕДЖЕННЯ

Якщо дисплей водія вимкнеться або не ввімкнеться після запуску або ж буде частково чи повністю спотворений, автомобілем не можна користуватися. Слід негайно звернутися до авторизованої автомайстерні Volvo.

#### ПОПЕРЕДЖЕННЯ

У випадку виникнення несправності дисплея водія, така інформація, як дані гальмівної системи, подушок безпеки та інших систем безпеки, може не відображатися. У такому випадку водій не зможе перевіряти стан систем автомобіля або ж отримувати поточні попередження та інформацію.

Дисплей водія, 8 дюймів



Розташування на дисплеї водія:

Ліворуч	У центрі	Праворуч
Датчик рівня палива	Спідометр	Медіа-плеєр
Режим водіння	Інформація про дорожні знаки*	Телефон
Індикатор зміни передач	Інформація про круїз-контроль та обмежувач швидкості	Навігаційна інформація*

Ліворуч	У центрі	Праворуч
Тахометр / ECO-датчик <sup>A</sup>	Інформація про дверцята та паски безпеки	Годинник
Відстань до випорожнення бака	Стан функції старт/стоп	Меню додатків (активується через кнопку панель на кермовому колесі)
Датчик зовнішньої температури	–	Миттєве споживання пального
Інформаційні та попереджувальні символи	–	Одометр <sup>B</sup>
–	–	Лічильник пробігу
–	–	Інформаційні та попереджувальні символи
–	–	Розпізнавання голосу
–	–	Датчик температури двигуна
–	–	Повідомлення, в деяких випадках у супроводі графічних зображень

<sup>A</sup> Залежить від режиму водіння.

<sup>B</sup> Накопичений пробіг.

«« Дисплей водія, 12 дюймів\*



Розташування на дисплеї водія:

Ліворуч	У центрі	Праворуч
Спідометр	Інформаційні та попереджувальні символи	Тахометр / ЕСО-датчик <sup>А</sup>
Лічильник пробігу	Датчик зовнішньої температури	Індикатор зміни передачі
Одометр <sup>В</sup>	Годинник	Режим водіння
Інформація про круїз-контроль та обмежувач швидкості	Повідомлення, в деяких випадках у супроводі графічних зображень	Датчик рівня палива
Інформація про дорожні знаки*	Інформація про дверцята та паски безпеки	Стан функції старт/стоп
–	Медіа-плеєр	Відстань до випорожнення бака
–	Навігаційна мапа*	Миттєве споживання пального

Ліворуч	У центрі	Праворуч
–	Телефон	Меню додатків (активується через кнопку панель на кермовому колесі)
–	Розпізнавання голосу	–

A Залежить від режиму водіння.

B Накопичений пробіг.

### Динамічний символ

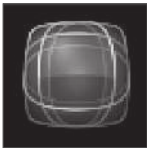

Динамічний символ у базовому вигляді.

У центрі дисплея водія розташовано динамічний символ, який змінює вигляд, залежно від різних типів повідомлень. Жовтий або червоний маркер навколо символу позначає ступінь важливості контрольного або попереджувального повідомлення.



Приклади індикатора.

Анімація може перетворити базову форму у графіку, позначаючи місце проблеми або ж пояснюючи інформацію.

### Пов'язана інформація

- Налаштування дисплея водія (стор. 88)
- Символи попередження на дисплеї водія (стор. 99)

- Символи індикатора на дисплеї водія (стор. 96)
- Комп'ютер подорожі (стор. 89)
- Повідомлення на дисплеї водія. (стор. 108)
- Управління меню додатків на дисплея водія (стор. 107)

### Налаштування дисплея водія

Налаштування параметрів дисплея водія можна проводити в меню додатків дисплея водія або ж в меню налаштувань центрального дисплея.

Налаштування в меню додатків дисплея водія



Малюнок схематичний, деталі можуть відрізнятися, залежно від моделі авто.

Меню додатків можна відкривати й керувати ним з правої кнопкової панелі на кермі.

У меню додатків ви можете обирати, яка інформація буде відображатися на дисплеї водія із наступних джерел

- Комп'ютер подорожі
- мультимедійний плеєр

- Телефон
- Навігаційна система\*.

Налаштування на центрального дисплея

Налаштування типу інформації

1. Торкніться **Налаштування** на сторінці верхньої панелі центрального дисплея.
2. Натисніть кнопку **My Car** → **Дисплеї** → **Налаштування екрана водія**.
3. Оберіть, що має відображатися на задньому тлі:

- **Не показувати фонову інформацію**
- **Інформація активного медіаисточника**
- **Показати навігацію, даже если маршрут не выбран<sup>1</sup>**

Вибір теми

1. Торкніться **Налаштування** на сторінці верхньої панелі центрального дисплея.
2. Торкніться **My Car** → **Дисплеї** → **Темі оформлення дисплея**

3. Оберіть тему (зовнішній вигляд) дисплея водія:

- **Glass**
- **Minimalistic**
- **Performance**
- **Chrome Rings**

Налаштування мови

1. Торкніться **Налаштування** на сторінці верхньої панелі центрального дисплея.
2. Торкніться **Система** → **Налаштування мови** і **єдиниць вимірювання системи** → **Мова системи**, щоб обрати мову.
  - > Зміна цього налаштування вплине на мову меню на всіх дисплеях.

Ці налаштування особисті і автоматично зберігаються в активному профілі водія.

Пов'язана інформація

- Дисплей водія (стор. 84)
- Управління меню додатків на дисплея водія (стор. 107)
- Інші налаштування на верхній панелі центрального дисплея (стор. 141)

<sup>1</sup> На 12-дюймовому\* дисплеї водія відображається мапа, у той час як на 8-дюймовому дисплеї - лише інструкції супроводження.

## Датчик рівня палива

Датчик пального на дисплеї водія відображує рівень пального в баку.

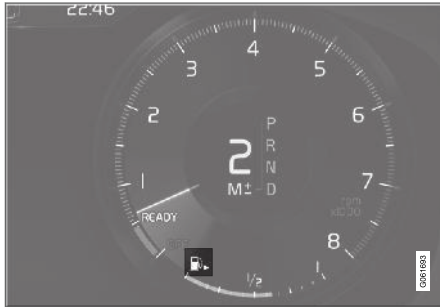

## Датчик пального на 12-дюймовому дисплеї водія:

Бежева зона на датчику пального позначає обсяг пального в баку.

За низького рівня пального, якщо вже незабаром прийде час заправлятися, з'являється символ паливної помпи і засвічується жовтим світлом. Бортовий комп'ютер також позначає відстань до повного випорожнення паливного бака.

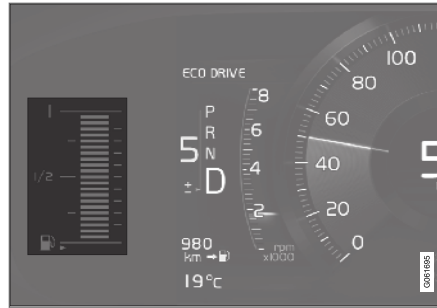

## Датчик пального на 8-дюймовому дисплеї водія:

Риски на датчику пального позначають кількість пального в баку.

За низького рівня пального, якщо вже незабаром прийде час заправлятися, з'являється символ паливної помпи і засвічується жовтим світлом. Бортовий комп'ютер також позначає відстань до повного випорожнення паливного бака. Коли рівень пального падає до критичного, на графіку залишається лише жовта риска. Заправте авто якнайшвидше.

## Пов'язана інформація

- Дисплей водія (стор. 84)
- Заправка пального (стор. 497)
- Паливний бак - об'єм (стор. 722)

## Комп'ютер подорожі

Бортовий комп'ютер автомобіля записує під час руху такі показники, як подолана відстань, витрата пального та середня швидкість.

Щоб забезпечити економний стиль водіння, записуються дані про миттєву та середню витрату пального. Інформація з бортового комп'ютера може відображатися на дисплеї водія.



12-дюймовий дисплей водія\*.



8-дюймовий дисплей водія.

Наступні датчики включені в бортовий комп'ютер:

- Лічильник пробігу
- Одометр
- Миттєве споживання пального

- Відстань до випорожнення бака
  - Турист - альтернативний спідометр
- Одиниці виміру відстані, швидкості, тощо, можна змінити в налаштуваннях системи на центральному дисплеї.

### Лічильник пробігу

Є два лічильники пробігу: ТМ та ТА.

ТМ можна скинути вручну, а ТА скидається автоматично, якщо автомобіль не використовується принаймні чотири години.

Під час руху реєструється наступна інформація:

- Пробіг
- Час подорожі
- Середня швидкість
- Середнє споживання пального

Ці дані обчислюються з моменту останнього скидання лічильника.

### Одометр

Одометр веде облік загального пробігу авто. Ці дані не можна обнулити.

### Миттєве споживання пального

Цей лічильник показує поточне миттєве споживання пального. Значення оно-влюється, приблизно, щосекунди.

### Відстань до випорожнення бака



Бортовий комп'ютер також обчислює, яку відстань автомобіль може проїхати на пальному, що залишається в баку.

Обчислення базується на середньому споживанні палива за останні 30 км (20 миль), а також на корисному залишку палива в баку.

Коли лічильник показує "----", це означає, що залишку палива недостатньо, щоб розрахувати відстань до повного вичерпання пального. Слід заправити авто якнайшвидше.



### ПРИМІТКА

Зміна стилю водіння автомобіля може призвести до незначного відхилення показів.

При економному стилі водіння зазвичай можна проїхати довшу відстань.

Турист - альтернативний спідометр  
Альтернативний цифровий спідометр полегшує водіння в країнах, де одиниці вимірювання для знаків обмеження швидкості відрізняються від одиниць, що використовуються на приладах автомобіля.

У цьому випадку цифровий спідометр відображує показники в одиницях вимірювання,

\* Опція/аксесуар.



що відрізняються від одиниць вимірювання аналогового спідометра. Якщо аналоговий спідометр позначається в милях на годину (mph), цифровий спідометр відображує відповідну швидкість в km/h і навпаки.

#### Пов'язана інформація

- Відображення статистики подорожі на дисплеї водія (стор. 91)
- Скидання лічильника щоденного пробігу (стор. 92)
- Відображення статистики подорожі на центральному дисплеї (стор. 93)
- Дисплей водія (стор. 84)
- Зміна системних одиниць (стор. 140)

### Відображення статистики подорожі на дисплеї водія

Значення, записані та обчислені бортовим комп'ютером, можуть відображатися на дисплеї водія.

Ці показники зберігаються в додатку бортового комп'ютера. Через меню додатку ви можете обирати, яка інформація буде відображатися на дисплеї водія.

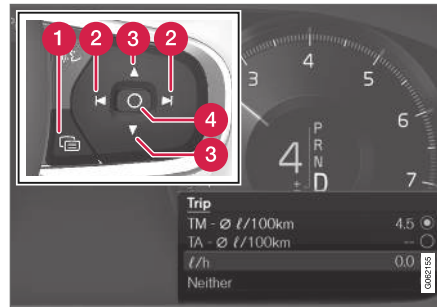

Відкрийте та керуйте меню додатків<sup>2</sup> за допомогою правої кнопкової панелі керма.

- 1 Меню додатків
- 2 Ліворуч/праворуч
- 3 Вгору/вниз
- 4 Підтвердження

1. Відкрийте меню додатків (програм) на дисплеї водія, натискаючи (1).

(Неможливо відкрити меню додатків, коли на дисплеї водія відображується непідтверджене повідомлення. Повідомлення спочатку треба підтвердити натисканням кнопки **O** (4) перед відкриттям меню додатку.

2. Переходьте до програми бортового комп'ютера ліворуч чи праворуч за допомогою (2).

> У верхніх чотирьох рядках меню відображуються показники лічильника щоденного пробігу TM. У наступних чотирьох рядках меню відображуються показники лічильника щоденного пробігу TA. Прокручіть вгору або донизу по списку за допомогою (3).

<sup>2</sup> Малюнок схематичний, деталі можуть відрізнятися, залежно від моделі авто.

- « 3. Прокрутіть вниз до кнопок вибору опцій, щоб обрати інформацію, яка буде відображатися на дисплеї водія:

- Одометр
- Відстань до випорожнення бака
- Турист (альтернативний спідометр)
- Пробіг лічильників щоденного пробігу ТМ, ТА або відсутність показчиків пробігу
- Миттєвий рівень споживання пального, середнє споживання пального для ТМ або ТА або ж, у якості альтернативи - відсутність показів споживання пального

Обрати або скасувати вибір опції кнопкою **O** (4). Зміна проводиться миттєво.

### Пов'язана інформація

- Комп'ютер подорожі (стор. 89)
- Скидання лічильника щоденного пробігу (стор. 92)

## Скидання лічильника щоденного пробігу

Скидайте лічильник щоденного пробігу за допомогою лівого підкермового перемикача.



- Обнуляйте всю інформацію в лічильнику щоденного пробігу (тобто пробіг, середнє споживання пального, середня швидкість та час подорожі) довгим натисканням на кнопку **RESET** на лівому підкермовому перемикачі.

Коротке натискання на кнопку **RESET** скидає тільки пробіг.

Лічильник щоденного пробігу ТА можна обнулити лише автоматично, коли автомобіль не використовувався від чотирьох годин.

### Пов'язана інформація

- Комп'ютер подорожі (стор. 89)

## Відображення статистики подорожі на центральному дисплеї

Статистика подорожі з бортового комп'ютера відображується в графічній формі на центральному дисплеї. Це забезпечує більш економічний стиль водіння.

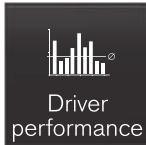

Відкрийте додаток **Действия водителя** на сторінці мобільних додатків, щоб вивести на екран статистику подорожі.

Кожний стовпчик на графіку символізує пробіг 1, 10 або 100 км або миль. Стовпчики заповнюються справа у міру подорожі. Перший стовпчик справа показує поточну відстань.

Середній рівень споживання палива та загальний час в дорозі обчислюються з моменту останнього скидання статистики подорожі.

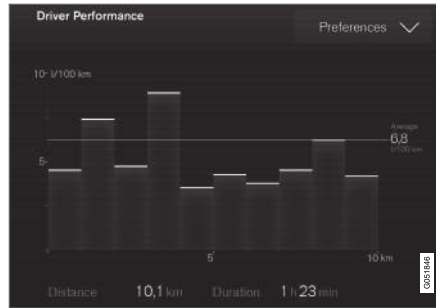

Статистика пробігу з бортового комп'ютера<sup>3</sup>.

### Пов'язана інформація

- Налаштування статистики подорожі (стор. 93)
- Комп'ютер подорожі (стор. 89)

## Налаштування статистики подорожі

Скидайте або регулюйте налаштування статистики подорожі.

1. Відкрийте додаток **Действия водителя** на сторінці мобільних додатків, щоб вивести на екран статистику подорожі.

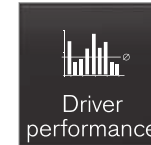

2. Натисніть **Предпочтения**, щоб

- змінити масштаб графіка. Оберіть роздільну здатність риси - 1, 10 або 100 км/миль.
- скидайте дані після кожної поїздки. Ця операція виконується, коли авто перебуває в нерухомому стані понад 4 години.
- обнулити дані поточної поїздки.

Статистика подорожі, розрахований середній рівень споживання палива та загальний час в дорозі завжди скидаються одночасно.

<sup>3</sup> Малюнок схематичний, деталі можуть відрізнятися, залежно від моделі авто.

- « Одиниці виміру відстані, швидкості, тощо, можна змінити в налаштуваннях системи на центральному дисплеї.

### Пов'язана інформація

- Відображення статистики подорожі на центральному дисплеї (стор. 93)
- Комп'ютер подорожі (стор. 89)
- Скидання лічильника щоденного пробігу (стор. 92)

## Дата і час

Годинник відображується як на дисплеї водія, так і на центральному дисплеї.

### Розташування годинника



Розташування годинника на 12-дюймовому\* та 8-дюймовому дисплеях.

У певних ситуаціях повідомлення та інформація можуть перекривати годинник на дисплеї водія.

Годинник розташований у правій верхній частині поля статусу центрального дисплея.

### Налаштування дати та часу

- Щоб змінити налаштування формату часу та дати оберіть **Налаштування** → **Система** → **Дата і время** на сторінці верхньої панелі центрального дисплея.

Установіть дату та час шляхом натискання стрілок догори або донизу на сенсорному екрані.

### Автоматичне встановлення часу для автомобілів з GPS

Якщо автомобіль устаткований навігаційною системою, водій може обрати **Автом. установка времени**. Часова зона при цьому визначається автоматично, залежно від місцезнаходження автомобіля. Для певних типів навігаційних систем для визначення часової зони необхідно також зазначити місцезнаходження автомобіля (країну). Якщо **Автом. установка времени** не обрано, для налаштувань часу та дати використовуються стрілки догори або донизу на сенсорному екрані.

### Літній час

У деяких країнах можна обирати налаштування **Автомат. переход на летнее время** для автоматичного переходу на літній час. Для інших країн налаштування **Летнее время** можна обирати вручну.

Пов'язана інформація

- Дисплей водія (стор. 84)
- Інші налаштування на верхній панелі центрального дисплея (стор. 141)

### Датчик зовнішньої температури

Зовнішня температура відображується на дисплеї водія.

Датчик визначає температуру ззовні автомобіля.

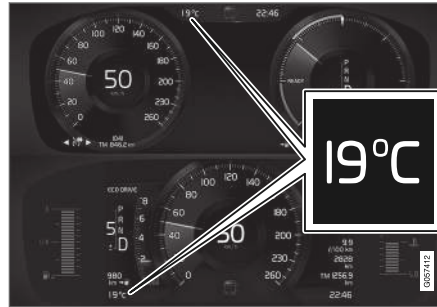

Зовні датчика температури на 12-дюймовому\* та 8-дюймовому дисплеях водія.

Якщо автомобіль стояв на місці, датчик температури може вказати надто високу температуру.



Коли зовнішня температура перебуває в межах  $-5\text{ }^{\circ}\text{C}$  ...  $+2\text{ }^{\circ}\text{C}$  ( $23\text{ }^{\circ}\text{F}$  ...  $36\text{ }^{\circ}\text{F}$ ), засвічується символ сніжинки, що попереджає водія про можливість ожеледі.

Символ також коротко відображується на верхньому дисплеї\*, якщо автомобіль устатований ним.

Змінійте одиницю вимірення температури в системних налаштуваннях на верхній панелі центрального дисплея.

Пов'язана інформація

- Дисплей водія (стор. 84)
- Зміна системних одиниць (стор. 140)

## Символи індикатора на дисплеї водія

Індикатори повідомляють водія про активовані функції, роботу систему або виникнення помилок чи несправностей.



Символ	Значення
	<b>Інформація, читайте повідомлення на дисплеї</b> Якщо одна з систем авто не працює, як слід, засвічується відповідний інформаційний символ, а на дисплеї водія відображається відповідне текстове повідомлення. Інформаційний символ може також засвічуватися разом з іншими символами.
	<b>Неполадка гальмівної системи</b> Цей символ засвічується у випадку неполадки стоянкового гальма.
	<b>Неполадка системи ABS</b> При засвіченні цього символу, система не працює. Звичайна гальмівна система автомобіля продовжує працювати, але без функції ABS.

Символ	Значення
	<b>Автогальмування увімкнено</b> Символ засвічується, коли функція активна, а гальмо чи стоянкове гальмо увімкнено. Гальмо утримує автомобіль у нерухомому стані під час зупинки.
	<b>Система моніторингу тиску повітря в шинах</b> Символ засвічується у випадку низького тиску в шинах. У випадку неполадки системи контролю тиску в шинах, символ початку блимає протягом приблизно 1 хвилини, а потім засвічується постійним світлом. Неполадка може статися через те, що система не розпізнає або ж не надає попередження про відхилення тиску належним чином.

Символ	Значення
	<b>Вихлопна система</b> Якщо засвічується цей символ після запуску двигуна, це може бути пов'язане з неполадкою у вихлопній системі. Прямуйте до автомайстерні для перевірки. Volvo рекомендує звернутися до авторизованої автомайстерні Volvo.
	<b>Лівий- та правий покажчики поворотів</b> Символ блимає при використанні покажчиків поворотів.
	
	<b>Габаритні ліхтарі</b> Цей символ засвічується, коли вмикаються габаритні ліхтарі.
	<b>Виникла неполадка в системі передніх фар</b> Символ засвічується при виникненні неполадки у функції ABL (активні поворотні фари) або ж якщо в системі передніх фар виникла інша несправність.

Символ	Значення
	<b>Активне дальнє світло увімкнене</b> При ввімкненні автоматичного дальнього світла символ засвічується синім.
	<b>Активне дальнє світло вимкнене</b> При вимкненні автоматичного дальнього світла символ засвічується білим.
	<b>Дальнє світло Ввімк</b> Символ засвічується при ввімкненні дальнього світла, а також при переривчастому короткочасному ввімкненні дальнього світла.
	<b>Активне дальнє світло увімкнене</b> При ввімкненні автоматичного дальнього світла символ засвічується синім. Вмикаються габаритні ліхтарі.

Символ	Значення
	<b>Активне дальнє світло вимкнене</b> При вимкненні автоматичного дальнього світла символ засвічується білим. Вмикаються габаритні ліхтарі.
	<b>Дальнє світло Ввімк</b> Цей символ засвічується, коли вмикаються фари дальнього світла і габаритні ліхтарі.
	<b>Передні протитуманні фари ввімкнені</b> Цей символ засвічується, коли ввімкнено передню протитуманну фару.
	<b>Задній протитуманний ліхтар ввімкнено</b> Цей символ засвічується, коли ввімкнено задній протитуманний ліхтар.
	<b>Датчик дощу ввімкнено</b> Цей символ засвічується при ввімкненому датчику дощу.

Символ	Значення
	<b>Передстартова підготовка ввімкнена</b> Символ засвічується, коли блок циліндрів та салон авто проходить передстартову підготовку (обігрів чи охолодження).
	<b>Система курсової стійкості</b> Символ, що миготить, вказує на роботу системи курсової стійкості. Якщо символ засвічується і горить постійним світлом, це означає, що в системі виникла неполадка.



Символ	Значення
	<p><b>Система курсової стійкості, спортивний режим</b></p> <p>Символ засвічується, коли увімкнений спортивний режим. Спортивний режим забезпечує більш активний стиль водіння. Система аналізує, чи є натискання на педаль акселератора, рухи керма та входження в поворот більш активним, ніж при нормальному водінні і після цього дозволяє вводити автомобіль у контрольовані заноси задньої осі до певної межі, після чого система втручається і стабілізує автомобіль.</p>

Символ	Значення
	<p><b>Допомога утримання смуги руху</b></p> <p>Білий символ: Функція допомоги утримання смуги руху увімкнена і розпізнає лінії дорожньої розмітки.</p> <p>Сірий символ: Функція допомоги утримання смуги руху увімкнена, але дорожня розмітка не визначена.</p> <p>Жовтий символ: Функція допомоги утримання смуги руху попереджує/втручається.</p>

Символ	Значення
	<p><b>Функція допомоги утримання смуги руху та датчик дощу</b></p> <p>Білий символ: Функція допомоги утримання смуги руху увімкнена і розпізнає лінії дорожньої розмітки. Датчик дощу увімкнений.</p> <p>Сірий символ: Функція допомоги утримання смуги руху увімкнена, але дорожня розмітка не визначена. Датчик дощу увімкнений.</p>
	<p><b>Система AdBlue (дизель)</b></p> <p>Символ засвічується, коли рівень AdBlue низький, або ж у випадку виникнення несправності в системі AdBlue.</p>

#### Пов'язана інформація

- Дисплей водія (стор. 84)
- Символи попередження на дисплеї водія (стор. 99)



## Символи попередження на дисплеї водія

Символи попередження інформують водія про ввімкнення певної важливої функції або про виникнення значної помилки або збою.

Символ	Значення
	<p><b>Попередження</b></p> <p>Червоний попереджувальний символ засвічується при визначенні несправності, що може вплинути на безпеку або керування автомобіля. Одночасно з цим на дисплеї водія з'являється пояснювальне повідомлення. Символ попередження може також засвічуватися разом з іншими символами.</p>
	<p><b>Нагадувач ременя безпеки</b></p> <p>Цей символ засвічується або блимає, якщо водій або пасажир переднього сидіння не пристебнувся ременем безпеки, або якщо пасажир заднього сидіння зняв свій ремінь безпеки.</p>

Символ	Значення
	<p><b>Подушки безпеки</b></p> <p>Якщо символ не гасне або засвічується під час їзди, система розпізнала неполадку в одній із систем безпеки автомобіля. Прочитайте повідомлення на дисплеї водія. Volvo рекомендує звернутися до авторизованої автомайстерні Volvo.</p>
	<p><b>Неполадка гальмівної системи</b></p> <p>Засвічення цього символу означає, що рівень гальмівної рідини занадто низький. Зверніться до найближчої авторизованої майстерні для перевірки і відновлення відповідного рівня гальмівної рідини.</p>
	<p><b>Увімкнено стоянкове гальмо</b></p> <p>Цей символ засвічується і світиться постійним світлом при ввімкненні стоянкового гальма.</p> <p>Блимаючий символ означає виникнення неполадки. Прочитайте повідомлення на дисплеї водія.</p>

Символ	Значення
	<p><b>Низький тиск мастила</b></p> <p>При засвіченні цього символу під час їзди на автомобілі це означає, що тиск масла двигуна надто низький. негайно заглушіть двигун, перевірте рівень масла і, при необхідності, долийте масло. Якщо символ засвічується при нормальному рівні масла, зверніться до автомайстерні. Volvo рекомендує звернутися до авторизованої автомайстерні Volvo.</p>
	<p><b>Генератор не заряджає акумулятор</b></p> <p>Цей символ засвічується під час їзди при виникненні неполадки в електричній системі. Відвідайте автомайстерню. Volvo рекомендує звернутися до авторизованої автомайстерні Volvo.</p>
	<p><b>Ризик зіткнення</b></p> <p>Система City Safety попереджує про ризик зіткнення з іншими авто, пішоходами, велосипедистами або великими тваринами.</p>

### « Пов'язана інформація

- Символи індикатора на дисплеї водія (стор. 96)
- Дисплей водія (стор. 84)

### Ліцензійна угода про дисплей водія

Ліцензія є угодою про право чинити певні дії або ж право використовувати дозволи інших щодо умов та положень угоди. Нижче наводиться текст угоди Volvo з виробником або розробником на англійській мові.

#### Boost Software License 1.0

Permission is hereby granted, free of charge, to any person or organization obtaining a copy of the software and accompanying documentation covered by this license (the "Software") to use, reproduce, display, distribute, execute, and transmit the Software, and to prepare derivative works of the Software, and to permit third-parties to whom the Software is furnished to do so, all subject to the following: The copyright notices in the Software and this entire statement, including the above license grant, this restriction and the following disclaimer, must be included in all copies of the Software, in whole or in part, and all derivative works of the Software, unless such copies or derivative works are solely in the form of machine-executable object code generated by a source language processor.

THE SOFTWARE IS PROVIDED "AS IS", WITHOUT WARRANTY OF ANY KIND, EXPRESS OR IMPLIED, INCLUDING BUT NOT LIMITED TO THE WARRANTIES OF MERCHANTABILITY, FITNESS FOR A PARTICULAR PURPOSE, TITLE AND NON-INFRINGEMENT. IN NO EVENT SHALL THE

COPYRIGHT HOLDERS OR ANYONE DISTRIBUTING THE SOFTWARE BE LIABLE FOR ANY DAMAGES OR OTHER LIABILITY, WHETHER IN CONTRACT, TORT OR OTHERWISE, ARISING FROM, OUT OF OR IN CONNECTION WITH THE SOFTWARE OR THE USE OR OTHER DEALINGS IN THE SOFTWARE.

**BSD 4-clause "Original" or "Old" License**

Copyright (c) 1982, 1986, 1990, 1991, 1993  
The Regents of the University of California. All rights reserved.

Redistribution and use in source and binary forms, with or without modification, are permitted provided that the following conditions are met:

1. Redistributions of source code must retain the above copyright notice, this list of conditions and the following disclaimer.
2. Redistributions in binary form must reproduce the above copyright notice, this list of conditions and the following disclaimer in the documentation and/or other materials provided with the distribution.
3. All advertising materials mentioning features or use of this software must display the following acknowledgement: This product includes software developed by the University of California, Berkeley and its contributors.
4. Neither the name of the University nor the names of its contributors may be used to endorse or promote products derived from this software without specific prior written permission.

THIS SOFTWARE IS PROVIDED BY THE REGENTS AND CONTRIBUTORS "AS IS" AND ANY EXPRESS OR IMPLIED WARRANTIES, INCLUDING, BUT NOT LIMITED TO, THE IMPLIED WARRANTIES OF MERCHANTABILITY

AND FITNESS FOR A PARTICULAR PURPOSE ARE DISCLAIMED. IN NO EVENT SHALL THE REGENTS OR CONTRIBUTORS BE LIABLE FOR ANY DIRECT, INDIRECT, INCIDENTAL, SPECIAL, EXEMPLARY, OR CONSEQUENTIAL DAMAGES (INCLUDING, BUT NOT LIMITED TO, PROCUREMENT OF SUBSTITUTE GOODS OR SERVICES; LOSS OF USE, DATA, OR PROFITS; OR BUSINESS INTERRUPTION) HOWEVER CAUSED AND ON ANY THEORY OF LIABILITY, WHETHER IN CONTRACT, STRICT LIABILITY, OR TORT (INCLUDING NEGLIGENCE OR OTHERWISE) ARISING IN ANY WAY OUT OF THE USE OF THIS SOFTWARE, EVEN IF ADVISED OF THE POSSIBILITY OF SUCH DAMAGE.

**BSD 3-clause "New" or "Revised" License**

Copyright (c) 2011-2014, Yann Collet.

Redistribution and use in source and binary forms, with or without modification, are permitted provided that the following conditions are met:

1. Redistributions of source code must retain the above copyright notice, this list of conditions and the following disclaimer.
2. Redistributions in binary form must reproduce the above copyright notice, this list of conditions and the following disclaimer in the documentation and/or other materials provided with the distribution.
3. Neither the name of the organisation nor the names of its contributors may be used to

endorse or promote products derive from this software without specific prior written permission.

THIS SOFTWARE IS PROVIDED BY THE COPYRIGHT HOLDERS AND CONTRIBUTORS "AS IS" AND ANY EXPRESS OR IMPLIED WARRANTIES, INCLUDING, BUT NOT LIMITED TO, THE IMPLIED WARRANTIES OF MERCHANTABILITY AND FITNESS FOR A PARTICULAR PURPOSE ARE DISCLAIMED. IN NO EVENT SHALL THE COPYRIGHT HOLDER OR CONTRIBUTORS BE LIABLE FOR ANY DIRECT, INDIRECT, INCIDENTAL, SPECIAL, EXEMPLARY, OR CONSEQUENTIAL DAMAGES (INCLUDING, BUT NOT LIMITED TO, PROCUREMENT OF SUBSTITUTE GOODS OR SERVICES; LOSS OF USE, DATA, OR PROFITS; OR BUSINESS INTERRUPTION) HOWEVER CAUSED AND ON ANY THEORY OF LIABILITY, WHETHER IN CONTRACT, STRICT LIABILITY, OR TORT (INCLUDING NEGLIGENCE OR OTHERWISE) ARISING IN ANY WAY OUT OF THE USE OF THIS SOFTWARE, EVEN IF ADVISED OF THE POSSIBILITY OF SUCH DAMAGE.

### ◀ **BSD 2-clause "Simplified" license**

Copyright (c) <YEAR>, <OWNER> All rights reserved.

Redistribution and use in source and binary forms, with or without modification, are permitted provided that the following conditions are met:

1. Redistributions of source code must retain the above copyright notice, this list of conditions and the following disclaimer.
2. Redistributions in binary form must reproduce the above copyright notice, this list of conditions and the following disclaimer in the documentation and/or other materials provided with the distribution.

THIS SOFTWARE IS PROVIDED BY THE COPYRIGHT HOLDERS AND CONTRIBUTORS "AS IS" AND ANY EXPRESS OR IMPLIED WARRANTIES, INCLUDING, BUT NOT LIMITED TO, THE IMPLIED WARRANTIES OF MERCHANTABILITY AND FITNESS FOR A PARTICULAR PURPOSE ARE DISCLAIMED. IN NO EVENT SHALL THE COPYRIGHT OWNER OR CONTRIBUTORS BE LIABLE FOR ANY DIRECT, INDIRECT, INCIDENTAL, SPECIAL, EXEMPLARY, OR CONSEQUENTIAL DAMAGES (INCLUDING, BUT NOT LIMITED TO, PROCUREMENT OF SUBSTITUTE GOODS OR SERVICES; LOSS OF USE, DATA, OR PROFITS; OR BUSINESS INTERRUPTION) HOWEVER CAUSED AND ON ANY THEORY OF LIABILITY, WHETHER IN CONTRACT, STRICT LIABILITY,

OR TORT (INCLUDING NEGLIGENCE OR OTHERWISE) ARISING IN ANY WAY OUT OF THE USE OF THIS SOFTWARE, EVEN IF ADVISED OF THE POSSIBILITY OF SUCH DAMAGE.

The views and conclusions contained in the software and documentation are those of the authors and should not be interpreted as representing official policies, either expressed or implied, of the FreeBSD Project.

### **FreeType Project License**

1. Copyright 1996-1999 by David Turner, Robert Wilhelm, and Werner Lemberg  
Introduction The FreeType Project is distributed in several archive packages; some of them may contain, in addition to the FreeType font engine, various tools and contributions which rely on, or relate to, the FreeType Project. This license applies to all files found in such packages, and which do not fall under their own explicit license. The license affects thus the FreeType font engine, the test programs, documentation and makefiles, at the very least. This license was inspired by the BSD, Artistic, and IJG (Independent JPEG Group) licenses, which all encourage inclusion and use of free software in commercial and freeware products alike. As a consequence, its main points are that:
  - o We don't promise that this software works. However, we are interested in any kind of bug reports. ('as is'

distribution) o You can use this software for whatever you want, in parts or full form, without having to pay us. ('royalty-free' usage) o You may not pretend that you wrote this software. If you use it, or only parts of it, in a program, you must acknowledge somewhere in your documentation that you've used the FreeType code. ('credits') We specifically permit and encourage the inclusion of this software, with or without modifications, in commercial products, provided that all warranty or liability claims are assumed by the product vendor. Legal Terms 0. Definitions Throughout this license, the terms 'package', 'FreeType Project', and 'FreeType archive' refer to the set of files originally distributed by the authors (David Turner, Robert Wilhelm, and Werner Lemberg) as the 'FreeType project', be they named as alpha, beta or final release. 'You' refers to the licensee, or person using the project, where 'using' is a generic term including compiling the project's source code as well as linking it to form a 'program' or 'executable'. This program is referred to as 'a program using the FreeType engine'. This license applies to all files distributed in the original FreeType archive, including all source code, binaries and documentation, unless otherwise stated in the file in its original, unmodified form as distributed in the original archive. If you are unsure whether or not a particular file is covered by this license, you

must contact us to verify this. The FreeType project is copyright (C) 1996-1999 by David Turner, Robert Wilhelm, and Werner Lemberg. All rights reserved except as specified below.

1. No Warranty THE FREETYPE ARCHIVE IS PROVIDED 'AS IS' WITHOUT WARRANTY OF ANY KIND, EITHER EXPRESSED OR IMPLIED, INCLUDING, BUT NOT LIMITED TO, WARRANTIES OF MERCHANTABILITY AND FITNESS FOR A PARTICULAR PURPOSE. IN NO EVENT WILL ANY OF THE AUTHORS OR COPYRIGHT HOLDERS BE LIABLE FOR ANY DAMAGES CAUSED BY THE USE OR THE INABILITY TO USE, OF THE FREETYPE PROJECT. As you have not signed this license, you are not required to accept it. However, as the FreeType project is copyrighted material, only this license, or another one contracted with the authors, grants you the right to use, distribute, and modify it. Therefore, by using, distributing, or modifying the FreeType project, you indicate that you understand and accept all the terms of this license.

2. Redistribution Redistribution and use in source and binary forms, with or without modification, are permitted provided that the following conditions are met:
  - o Redistribution of source code must retain this license file ('licence.txt') unaltered; any additions, deletions or changes to the original files must be clearly indicated in accompanying

documentation. The copyright notices of the unaltered, original files must be preserved in all copies of source files.

- o Redistribution in binary form must provide a disclaimer that states that the software is based in part of the work of the FreeType Team, in the distribution documentation. We also encourage you to put an URL to the FreeType web page in your documentation, though this isn't mandatory. These conditions apply to any software derived from or based on the FreeType code, not just the unmodified files. If you use our work, you must acknowledge us. However, no fee need be paid to us.

3. Advertising The names of FreeType's authors and contributors may not be used to endorse or promote products derived from this software without specific prior written permission. We suggest, but do not require, that you use one or more of the following phrases to refer to this software in your documentation or advertising materials: 'FreeType Project', 'FreeType Engine', 'FreeType library', or 'FreeType Distribution'.
4. Contacts There are two mailing lists related to FreeType:
  - o [freetype@freetype.org](mailto:freetype@freetype.org) Discusses general use and applications of FreeType, as well as future and wanted additions to the library and distribution. If you are looking for support, start in this list if you haven't found anything to help you in the documentation.
  - o [devel@freetype.org](mailto:devel@freetype.org)

Discusses bugs, as well as engine internals, design issues, specific licenses, porting, etc.

- o <http://www.freetype.org> Holds the current FreeType web page, which will allow you to download our latest development version and read online documentation. You can also contact us individually at: David Turner <[david.turner@freetype.org](mailto:david.turner@freetype.org)> Robert Wilhelm <[robert.wilhelm@freetype.org](mailto:robert.wilhelm@freetype.org)> Werner Lemberg <[werner.lemberg@freetype.org](mailto:werner.lemberg@freetype.org)>



### ◀◀ **Libpng License**

This copy of the libpng notices is provided for your convenience. In case of any discrepancy between this copy and the notices in the file png.h that is included in the libpng distribution, the latter shall prevail.

#### COPYRIGHT NOTICE, DISCLAIMER, and LICENSE:

If you modify libpng you may insert additional notices immediately following this sentence.

libpng versions 1.0.7, July 1, 2000, through 1.0.13, April 15, 2002, are Copyright (c) 2000-2002 Glenn Randers-Pehrson and are distributed according to the same disclaimer and license as libpng-1.0.6 with the following individuals added to the list of Contributing Authors

Simon-Pierre Cadieux

Eric S. Raymond

Gilles Vollant

and with the following additions to the disclaimer:

There is no warranty against interference with your enjoyment of the library or against infringement. There is no warranty that our efforts or the library will fulfill any of your particular purposes or needs. This library is provided with all faults, and the entire risk of satisfactory quality, performance, accuracy, and effort is with the user.

libpng versions 0.97, January 1998, through 1.0.6, March 20, 2000, are Copyright (c) 1998, 1999 Glenn Randers-Pehrson, and are distributed according to the same disclaimer and license as libpng-0.96, with the following individuals added to the list of Contributing Authors:

Tom Lane

Glenn Randers-Pehrson

Willem van Schaik

libpng versions 0.89, June 1996, through 0.96, May 1997, are Copyright (c) 1996, 1997 Andreas Dilger Distributed according to the same disclaimer and license as libpng-0.88, with the following individuals added to the list of Contributing Authors:

John Bowler

Kevin Bracey

Sam Bushell

Magnus Holmgren

Greg Roelofs

Tom Tanner

libpng versions 0.5, May 1995, through 0.88, January 1996, are Copyright (c) 1995, 1996 Guy Eric Schalnat, Group 42, Inc.

For the purposes of this copyright and license, "Contributing Authors" is defined as the following set of individuals:

Andreas Dilger

Dave Martindale

Guy Eric Schalnat

Paul Schmidt

Tim Wegner

The PNG Reference Library is supplied "AS IS". The Contributing Authors and Group 42, Inc. disclaim all warranties, expressed or implied, including, without limitation, the warranties of merchantability and of fitness for any purpose. The Contributing Authors and Group 42, Inc. assume no liability for direct, indirect, incidental, special, exemplary, or consequential damages, which may result from the use of the PNG Reference Library, even if advised of the possibility of such damage.

Permission is hereby granted to use, copy, modify, and distribute this source code, or portions hereof, for any purpose, without fee, subject to the following restrictions:

1. The origin of this source code must not be misrepresented.
2. Altered versions must be plainly marked as such and must not be misrepresented as being the original source.
3. This Copyright notice may not be removed or altered from any source or altered source distribution.

The Contributing Authors and Group 42, Inc. specifically permit, without fee, and encourage the use of this source code as a component to supporting the PNG file format in commercial products. If you use this source code in a product, acknowledgment is not required but would be appreciated.

A "png\_get\_copyright" function is available, for convenient use in "about" boxes and the like:

```
printf("%s",png_get_copyright(NULL));
```

Also, the PNG logo (in PNG format, of course) is supplied in the files "pngbar.png" and "pngbar.jpg (88x31) and "pngnow.png" (98x31).

Libpng is OSI Certified Open Source Software. OSI Certified Open Source is a certification mark of the Open Source Initiative.

Glenn Randers-Pehrson randeg@alum.rpi.edu  
April 15, 2002

### MIT License

Copyright (c) <year> <copyright holders>

Permission is hereby granted, free of charge, to any person obtaining a copy of this software and associated documentation files (the "Software"), to deal in the Software without restriction, including without limitation the rights to use, copy, modify, merge, publish, distribute, sublicense, and/or sell copies of the Software, and to permit persons to whom the Software is furnished to do so, subject to the following conditions:

The above copyright notice and this permission notice shall be included in all copies or substantial portions of the Software.

THE SOFTWARE IS PROVIDED "AS IS", WITHOUT WARRANTY OF ANY KIND, EXPRESS OR IMPLIED, INCLUDING BUT NOT LIMITED TO THE WARRANTIES OF MERCHANTABILITY, FITNESS FOR A PARTICULAR PURPOSE AND NONINFRINGEMENT. IN NO EVENT SHALL THE AUTHORS OR COPYRIGHT HOLDERS BE LIABLE FOR ANY CLAIM, DAMAGES OR OTHER LIABILITY, WHETHER IN AN ACTION OF CONTRACT, TORT OR OTHERWISE, ARISING FROM, OUT OF OR IN CONNECTION WITH THE SOFTWARE OR THE USE OR OTHER DEALINGS IN THE SOFTWARE.

### zlib License

The zlib/libpng License Copyright (c) <year>  
<copyright holders>

This software is provided 'as-is', without any express or implied warranty. In no event will the authors be held liable for any damages arising from the use of this software.

Permission is granted to anyone to use this software for any purpose, including commercial applications, and to alter it and redistribute it freely, subject to the following restrictions:

1. The origin of this software must not be misrepresented; you must not claim that you wrote the original software. If you use this software in a product, an acknowledgment in the product documentation would be appreciated but is not required.
2. Altered source versions must be plainly marked as such, and must not be misrepresented as being the original software.
3. This notice may not be removed or altered from any source distribution.

### « SGI Free Software B License Version 2.0.

SGI FREE SOFTWARE LICENSE B (Version 2.0, Sept. 18, 2008)

Copyright (C) [dates of first publication] Silicon Graphics, Inc. All Rights Reserved. Permission is hereby granted, free of charge, to any person obtaining a copy of this software and associated documentation files (the "Software"), to deal in the Software without restriction, including without limitation the rights to use, copy, modify, merge, publish, distribute, sublicense, and/or sell copies of the Software, and to permit persons to whom the Software is furnished to do so, subject to the following conditions: The above copyright notice including the dates of first publication and either this permission notice or a reference to <http://oss.sgi.com/projects/FreeB/> shall be included in all copies or substantial portions of the Software.

THE SOFTWARE IS PROVIDED "AS IS", WITHOUT WARRANTY OF ANY KIND, EXPRESS OR IMPLIED, INCLUDING BUT NOT LIMITED TO THE WARRANTIES OF MERCHANTABILITY, FITNESS FOR A PARTICULAR PURPOSE AND NONINFRINGEMENT. IN NO EVENT SHALL SILICON GRAPHICS, INC. BE LIABLE FOR ANY CLAIM, DAMAGES OR OTHER LIABILITY, WHETHER IN AN ACTION OF CONTRACT, TORT OR OTHERWISE, ARISING FROM, OUT OF OR IN CONNECTION WITH THE SOFTWARE OR THE USE OR OTHER DEALINGS IN THE SOFTWARE.

Except as contained in this notice, the name of Silicon Graphics, Inc. shall not be used in advertising or otherwise to promote the sale, use or other dealings in this Software without prior written authorization from Silicon Graphics, Inc.

### Пов'язана інформація

- Дисплей водія (стор. 84)

### Меню додатків на дисплеї водія

Меню програм (меню мобільних додатків) на дисплеї водія забезпечує швидкий доступ до функцій, що часто використовуються для деяких додатків.



Малюнок схематичний.

Меню додатків на дисплеї водія можна використовувати замість центрального дисплея, цим меню можна керувати за допомогою правої кнопкової панелі на кермі. Меню додатків спрощує перемикання різних додатків чи функцій в межах додатків, не відпускаючи при цьому керма.

### Функції меню додатків

Різні додатки відкривають доступ до різних типів функцій. Наступними додатками та їхніми функціями можна керувати з меню додатків:



Мобільний додаток	Функції
Комп'ютер подорожі	Вибір лічильника щоденного пробігу, вибір того, що буде відображатися на дисплеї водія, тощо.
Медіа-плеєр	Вибір активного джерела для мультимедійного плеєра.
Телефон	Виклик контакту зі списку дзвінків.
навігація	Супроводження до пункту призначення, тощо.

#### Пов'язана інформація

- Дисплей водія (стор. 84)
- Огляд центрального дисплея (стор. 113)
- Управління меню додатків на дисплеї водія (стор. 107)

### Управління меню додатків на дисплеї водія

Меню програм (меню додатків) на дисплеї водія викликається за допомогою правої кнопкової панелі на кермі.

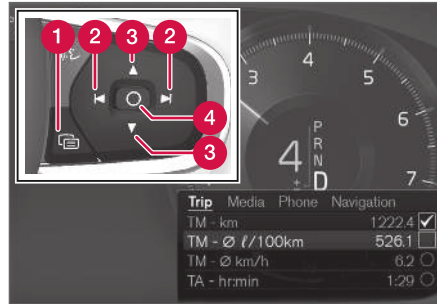

Меню додатків та права кнопкова панель на кермі.

- 1 Відкрити/закрити
- 2 Ліворуч/праворуч
- 3 Вгору/вниз
- 4 Підтвердження

Відчинення та зачинення меню додатків

- Натисніть на кнопку відчинення та зачинення (1).
- > Меню додатків відкривається/закривається.

#### **i** ПРИМІТКА

Неможливо відкрити меню додатків, коли на дисплеї водія відображується непідтвержене повідомлення. Спочатку треба підтвердити прочитання повідомлення і тільки після цього відкривати меню додатка.

Меню додатків закривається автоматично після певного періоду бездіяльності або ж після обрання певних опцій.

#### Навігація та вибір в меню додатків

1. Гортайте додатки, натискаючи ліворуч або праворуч (2).
  - > Функції попереднього/наступного додатку відображуються в меню додатків.
2. Переглядайте функції обраного додатку, торкаючись маніпуляторів вгору чи вниз (3).

- « 3. підтвердьте чи виділіть опцію функції - для цього натисніть та підтвердьте вибір (4).
- > Функція активується, при цьому для деяких функцій після цього меню додатків закривається.

Якщо меню мобільних додатків буде відкрите знову, воно відкриється на функціях останнього обраного мобільного додатку.

### Пов'язана інформація

- Меню додатків на дисплеї водія (стор. 106)
- Повідомлення на дисплеї водія. (стор. 108)

### Повідомлення на дисплеї водія.

На дисплеї водія можуть виводитися повідомлення для інформування чи допомоги водію у випадку різних подій.



Приклади повідомлень на дисплеї водія<sup>4</sup>.



Приклади повідомлень на дисплеї водія<sup>5</sup>.

На дисплеї водія виводяться високопріоритетні повідомлення.

Повідомлення можуть відображатися на різних частинах дисплея водія, залежно від того, яка наразі там відображується інформація. Через деякий час або ж після підтвердження прочитання чи виконання необхідної дії повідомлення зникає з дисплея водія. Якщо повідомлення має бути збережене, воно розташовується у додатку **Состояние автомобиля**, що відкривається зі сторінки мобільних додатків на центральному дисплеї.

Композиція повідомлення може відрізнятися і відображатися разом із графікою, символами чи кнопками - наприклад, для

<sup>4</sup> 8-дюймовий дисплей водія.

<sup>5</sup> 12-дюймовий дисплей водія.

підтвердження повідомлення чи прийняття запиту.

### Сервісні повідомлення

Нижче наведена вибірка важливих сервісних повідомлень та їх значення.

Повідомлення	Значення
Остановитесь в безопасном месте <sup>A</sup>	Зупиніться та заглушіть двигун. Серйозний ризик пошкодження - зверніться до автомайстерні за консультацією <sup>B</sup> .
Закрутите двигатель <sup>A</sup>	Зупиніться та заглушіть двигун. Серйозний ризик пошкодження - зверніться до автомайстерні за консультацією <sup>B</sup> .
Срочное обслуживание. поезжайте в мастерскую <sup>A</sup>	Негайно зверніться до автомайстерні <sup>B</sup> , щоб провести техогляд автомобіля.
Требуется сервис <sup>A</sup>	Якнайскоріше зверніться до автомайстерні <sup>B</sup> , щоб провести техогляд автомобіля.

Повідомлення	Значення
Плановое ТО Забронировать время ТО	Час проводити плановий техогляд - зверніться до автомайстерні <sup>B</sup> . Показується перед наступною датою обслуговування.
Плановое ТО Пора на ТО	Час проводити плановий техогляд - зверніться до автомайстерні <sup>B</sup> . Показується в дату наступного обслуговування.
Плановое ТО ТО просрочено	Час проводити плановий техогляд - зверніться до автомайстерні <sup>B</sup> . Показується, коли дату обслуговування було пропущено.
Временно отключено <sup>A</sup>	Функцію було тимчасово вимкнено і автоматично скинуто налаштування під час водіння чи повторного запуску.

- <sup>A</sup> Частина повідомлення, показується разом з інформацією про те, де саме виникла проблема.  
<sup>B</sup> Рекомендуємо звертатися до авторизованої станції технічного обслуговування Volvo.

### Пов'язана інформація

- Управління повідомленнями на дисплея водія (стор. 110)
- Обробка повідомлення, збереженого з дисплея водія (стор. 111)
- Повідомлення на центральному дисплеї (стор. 149)

## Управління повідомленнями на дисплея водія

Повідомленнями на дисплеї водія можна керувати за допомогою правої кнопкової панелі на кермі.

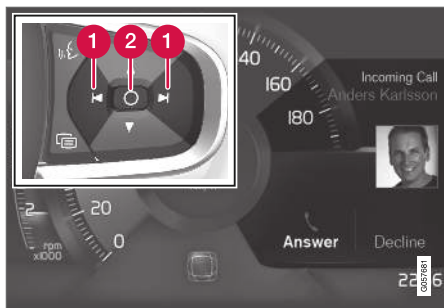

Приклади повідомлень на дисплеї водія<sup>6</sup> та правої кнопкової панелі керма.

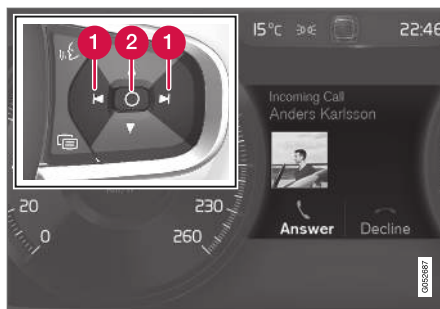

Приклади повідомлень на дисплеї водія<sup>7</sup> та правої кнопкової панелі керма.

1 Ліворуч/праворуч

2 Підтвердження

Деякі повідомлення на дисплеї водія містять одну чи більше кнопок, наприклад, для підтвердження повідомлення або прийняття запиту.

### Обробка нового повідомлення

Для повідомлень з кнопками:

1. Прокручіть кнопки, натискаючи ліворуч або праворуч (1).

2. Підтвердьте вибір, натискаючи опцію "підтвердити" (2).
  - > Повідомлення зникає з дисплея водія.

Для повідомлень без кнопок:

- Закрийте повідомлення, натискаючи на опцію "підтвердити" (2) або ж дайте повідомленню закритися автоматично через деякий час.
  - > Повідомлення зникає з дисплея водія.

Якщо повідомлення має бути збережене, воно розташовується у додатку **Состояние автомобиля**, що відкривається зі сторінки мобільних додатків на центральному дисплеї. У зв'язку з цим на центральному дисплеї відображується повідомлення **Оповещ. сохр. в прилож. Состояние авто**.

### Пов'язана інформація

- Повідомлення на дисплеї водія. (стор. 108)
- Обробка повідомлення, збереженого з дисплея водія (стор. 111)
- Повідомлення на центральному дисплеї (стор. 149)

<sup>6</sup> 8-дюймовий дисплей водія.

<sup>7</sup> 12-дюймовий дисплей водія.

## Обробка повідомлення, збереженого з дисплея водія

Незалежно від того, звідки були збережені повідомлення - з дисплея водія чи центрального дисплея - їх обробка відбувається на центральному дисплеї.

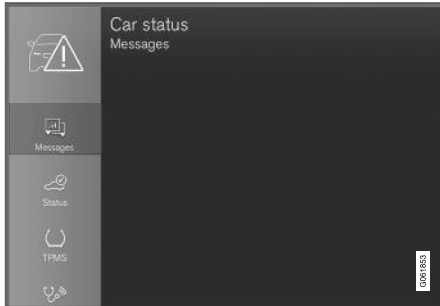

Збережені повідомлення можна переглядати в додатку **Состояние авто**.

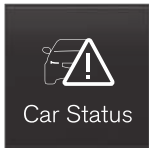

Повідомлення, що відображаються на дисплеї водія та мають бути збережені, знаходяться в додатку **Состояние автомобиля** центрального дисплея. У зв'язку з цим на централь-

ному дисплеї відображується повідомлення **Оповещ. сохр. в прилож. Состояние авто**.

### Перегляд збереженого повідомлення

Щоб переглянути збережене повідомлення одразу:

- Натисніть кнопку праворуч від повідомлення **Оповещ. сохр. в прилож. Состояние авто** на центральному дисплеї.
  - > Збережене повідомлення буде відображатися в додатку **Состояние автомобиля**.

Щоб переглянути збережене повідомлення пізніше:

1. Відкрийте додаток **Состояние автомобиля** на сторінці мобільних додатків центрального дисплея.
  - > Мобільний додаток відкривається в нижньому підменю домашнього меню.
2. Оберіть у мобільному додатку вкладку **Сообщения**.
  - > При цьому буде відображено список збережених повідомлень.

3. Торкніться повідомлення, щоб розгорнути або згорнути його.
  - > Більш детальна інформація про повідомлення представлена у списку, а ліве зображення в мобільному додатку відображує інформацію про повідомлення у графічному вигляді.

### « Керування збереженими повідомленнями

У розгорнутому вигляді деякі повідомлення мають дві кнопки, які дозволяють замовити сервісне обслуговування або ознайомитись з посібником по експлуатації.

Щоб замовити сервісне обслуговування відповідно до збереженого повідомлення:

- У розгорнутому вигляді відображення повідомлення натисніть **Запросить бронированиеПозвонить для бронирования**<sup>8</sup>, щоб отримати допомогу у замовленні сервісного обслуговування.
  - > З **Запросить бронирование**: У мобільному додатку відкривається вкладка **Бронирование**, що складає запит відносно замовлення сервісного обслуговування та ремонту.

З **Позвонить для бронирование**: При цьому буде запущений телефонний додаток, який зв'яжеться з центром сервісного обслуговування та ремонту.

Щоб ознайомитися з посібником по експлуатації стосовно збереженого повідомлення:

- У режимі розгорнутого відображення повідомлення натисніть **Руководство владельца**, щоб ознайомитись з інформацією про повідомлення у посібнику з експлуатації.
  - > На центральному дисплеї при цьому відкриється посібник з експлуатації, де буде представлена інформація про повідомлення.

Збережені повідомлення у додатку видаляються автоматично під час кожного запуску двигуна.

### Пов'язана інформація

- Повідомлення на дисплеї водія. (стор. 108)
- Управління повідомленнями на дисплеї водія (стор. 110)
- Повідомлення на центральному дисплеї (стор. 149)

<sup>8</sup> Залежить від ринку. Volvo ID та обрану автомайстерню також необхідно реєструвати.

## **Огляд центрального дисплея**

Багатьма функціями автомобіля можна керувати з центрального дисплея. Тут

наведений опис центрального дисплея і його опцій.

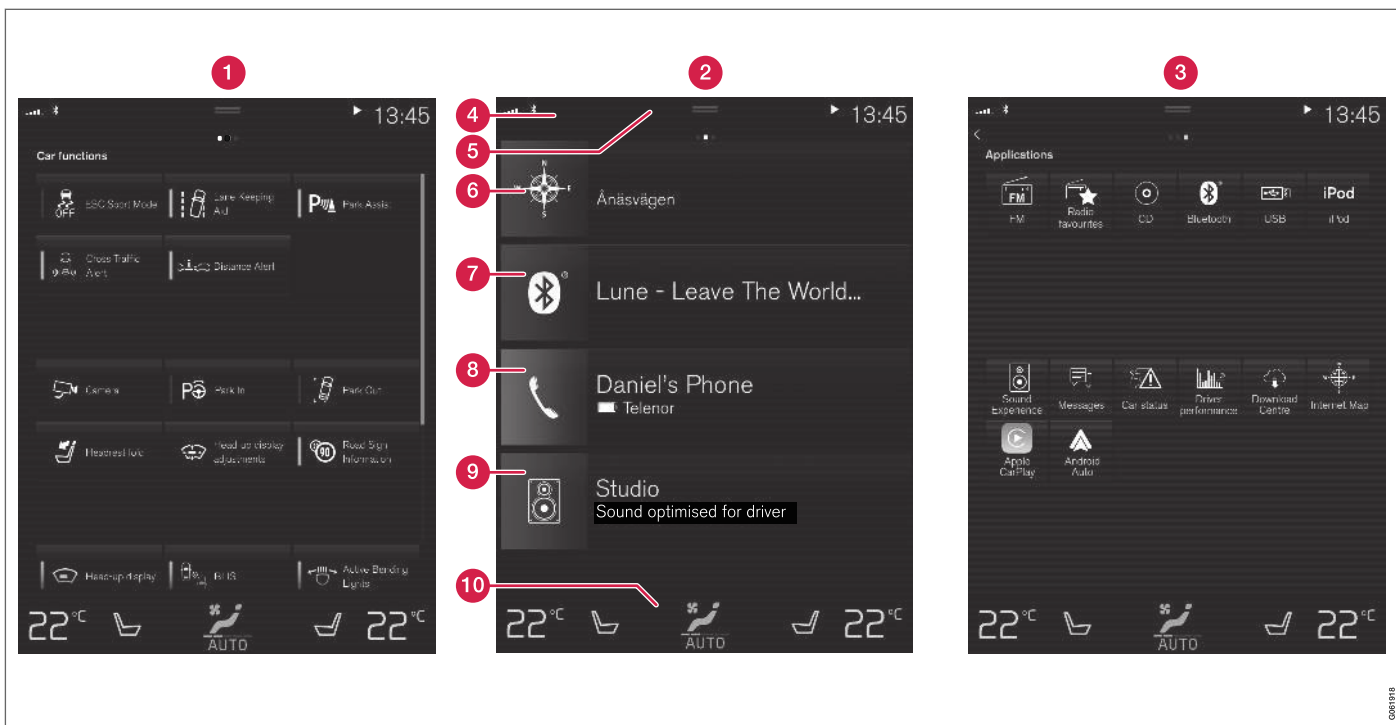

Три базових сторінки центрального дисплея. Проведіть пальцем по екрану праворуч чи ліворуч, щоб зайти, відповідно, на сторінку функцій або сторінку мобільних додатків<sup>9</sup>.

<sup>9</sup> Сторінки розташовані у зворотному порядку для авто з правостороннім кермом.



- 1 Сторінка функцій - функції автомобіля, які вмикаються або вимикаються натисканням. Певні функції також активують інші функції, що означає, що вони відкривають вікно з опціями регулювання. Ось декілька прикладів **Камера**. Налаштування верхнього дисплея\* також можна проводити на сторінці функцій, але регулювання виконуються на правій кнопковій панелі керма.
- 2 Домашня сторінка - перша сторінка, яка з'являється на екрані після запуску.
- 3 Сторінка програм (сторінка додатків) - додатки, які були завантажені (сторонніх розробників), а також додатки для вбудованих функцій, таких, як, наприклад, **FM-радіо**. Торкніться піктограми додатку, щоб відкрити його.
- 4 Панель статусу - активні програми відображаються на верхній правій панелі екрана. Інформація про мережу та з'єднання відображується ліворуч від поля статусу, а мультимедійна інформація, годинник, а також індикація фонові діяльності відображуються праворуч.
- 5 Верхня панель - потягніть за неї, щоб відкрити верхню сторінку. Звідси можна отримати доступ до **Налаштування**, **Рук-во владельця**, **Профіль** та збережених повідомлень авто. У деяких випадках контекстуальні налаштування (напри-

клад, **Налаштування навігації**) та контекстуальну версію посібника з експлуатації (наприклад, **Руководство Навігація**) також можна відкривати з верхньої панелі дисплея.

- 6 Навігація - перехід до навігації по мапі за допомогою системи Sensus Navigation\*. Торкніться підкатегорії, щоб розкрити її.
- 7 Мультимедія - мобільні мультимедійні додатки, що нещодавно використовувалися. Торкніться категорії, щоб розширити її.
- 8 Телефон - звідси можна активувати функцію телефону. Торкніться категорії, щоб розширити її.
- 9 Додаткова категорія - мобільні додатки або функції авто, які нещодавно використовувалися, і при цьому не належать до жодної із зазначених вище категорій. Торкніться категорії, щоб розширити її.
- 10 Кліматичний рядок - інформація та пряме регулювання таких параметрів, як, наприклад, температура та обігрів сидінь\*. Торкніться символу в центрі кліматичного рядка, щоб відкрити кліматичну сторінку із розширеними опціями налаштування.

#### Пов'язана інформація

- Управління центральним дисплеєм (стор. 117)
- Перехід між сторінками центрального дисплея (стор. 121)
- Сторінка функцій на дисплеї водія (стор. 128)
- Програми (стор. 534)
- Символи на панелі статусу центрального дисплея (стор. 130)
- Інші налаштування на верхній панелі центрального дисплея (стор. 141)
- Відкрийте контекстуальне налаштування на центральному дисплеї (стор. 141)
- Посібник з експлуатації на центральному дисплеї (стор. 19)
- Медіа-плеєр (стор. 545)
- Телефон (стор. 561)
- Елементи керування кліматичної системи (стор. 232)
- Вимкнення та зміна гучності звуків системи на центральному дисплеї (стор. 139)
- Зміна теми центрального дисплею (стор. 139)
- Зміна мови інтерфейсу системи (стор. 140)



## ДИСПЛЕЇ ТА ГОЛОСОВЕ КЕРУВАННЯ

- ◀◀ ● Зміна системних одиниць (стор. 140)
- Очищення центрального дисплея (стор. 686)
- Повідомлення на центральному дисплеї (стор. 149)

## Управління центральним дисплеєм

Багатьма функціями автомобіля можна керувати і регулювати їх на центральному дисплеї. Центральний дисплей має сенсорний екран, що реагує на дотик.

### Використання сенсорного екрана центрального дисплея

Екран реагує по-різному на різні жести - натискання, перетягування та проведення. Такі дії, як гортання сторінок, виділення об'єктів, прокручування списку та пересу-

вання мобільних додатків можна виконувати за допомогою різних жестів та маніпуляцій з екраном.

Плівка з інфрачервоним фільтром над поверхнею екрана забезпечує здатність екрана розпізнавати палець, який перебуває просто перед екраном. Ця технологія дозволяє використовувати дисплей навіть у рукавичках.



З екраном можуть одночасно працювати дві особи - наприклад, регулювати кліма-

тичні налаштування з боку водія та пасажирів.



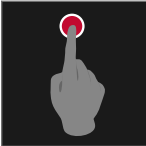

### **!** ВАЖЛИВО

Не використовуйте гострих предметів для очищення екрана, оскільки такі предмети можуть пошкодити його.

У таблиці, яка наведена нижче, представлені різні способи взаємодії з екраном:

Дія	Виконання	Результат
	Натисніть один раз.	Виділення об'єкту, підтвердження вибору або ж активація функції.
	Швидко натисніть двічі.	Збільшує цифровий об'єкт, наприклад, мапу.
	Натисніть і утримуйте.	Захоплює об'єкт. Можна використовувати для пересування мобільних додатків або точок на мапі. Натисніть і утримуйте пальцем на екрані, водночас пересувайте об'єкт на бажане місце розташування.
	Торкніться один раз двома пальцями.	Зменшує цифровий об'єкт, наприклад, мапу.



Дія	Виконання	Результат
	Перетягування	Зміна різних сторінок, прокручування списку, тексту або сторінки. Торкніться, утримуйте і пересувайте, щоб пересунути мобільні додатки або точки на мапі. Проводьте по екрану по горизонталі чи вертикалі.
	Провести/швидко перетягнути	Зміна різних сторінок, прокручування списку, тексту або сторінки. Проводьте по екрану по горизонталі чи вертикалі. Зауважте, що дотик до верхньої частини екрана може відкрити верхню панель.
	Розтягування в сторони	Збільшення масштабу.
	Стягування в центр	Зменшення масштабу.

Повернення на головну сторінку з іншої сторінки

1. Коротко натисніть кнопку "дім" під центральним дисплеєм.
  - > Показується остання позиція головної сторінки.
2. Коротко натисніть її знову.
  - > Усі підкатегорії головного екрана встановлюються за замовчуванням.

### **ПРИМІТКА**

Перебуваючи в стандартному режимі домашньої сторінки, коротко натисніть кнопку "дім". На екрані з'являється анімація, що позначає доступ до різних сторінок.

Прокручування списку, статті або сторінки

Коли на сторінці з'являється індикатор прокручування, його можна прокручувати вниз чи вгору. Проводьте вниз або вгору в будь-якому місці сторінки.

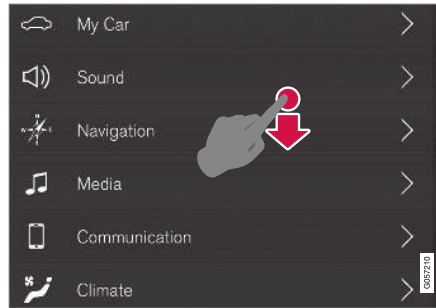

Індикатор прокручування з'являється на центральному дисплеї, коли сторінка достатньо велика, щоб прокручувати її.

Використання елементів керування на центральному дисплеї

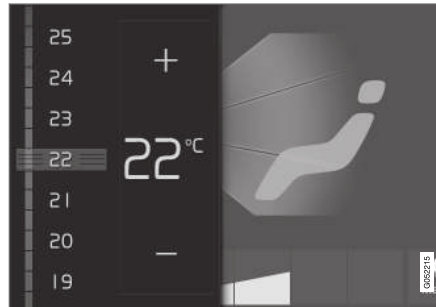

Регулятор температури.

Цей елемент керування використовується для багатьох функцій авто. Регулюйте, наприклад, температуру наступним чином:

- перетягніть елемент керування до бажаної температури,
- торкніться + або -, щоб збільшити чи зменшити температуру або
- торкніться бажаної температури на елементі керування.

Пов'язана інформація

- Увімкнення та вимкнення центрального дисплея (стор. 120)
- Пересування додатків і кнопок на центральному дисплеї (стор. 130)
- Клавіатура на центральному дисплеї (стор. 132)

### Увімкнення та вимкнення центрального дисплея

Центральний дисплей можна вимкати та знову вмикати кнопкою "дім" під екраном.



Кнопка "дім" на центральному дисплеї.

При натисканні кнопки "дім" екран центрального дисплея гасне, і сенсорний екран перестас реагувати на дотик. При цьому рядок з кліматичними налаштуваннями буде й надалі відображатися. Усі функції та додатки, що регулюються з екрана (такі як кліматична система, аудіосистема, супроводження за маршрутом\*), продовжуватимуть працювати. Коли центральный дисплей вимикається, це є гарною нагодою очистити екран. Екран також можна вимкати, щоб він не відволікав водія від керування авто.

1. Натисніть та утримуйте фізичну кнопку головного екрана під дисплеєм.
  - > Дисплей при цьому стане темним за винятком рядка кліматичної системи, що буде відображатися й далі. Усі функції, що регулюються з екрана, продовжуватимуть працювати.
2. Для повторної активації екрана коротко натисніть кнопку головного екрана.
  - > Сторінка, що відображалася перед вимкненням екрана, відобразиться знову.

#### **і** ПРИМІТКА

Екран не можна вимкнути, коли на ньому відображується інструкція чи підказка виконати певну дію.

#### **і** ПРИМІТКА

Під час вимкнення двигуна і відчинення дверцят водія, центральный дисплей вимикається автоматично.

#### Пов'язана інформація

- Очищення центрального дисплея (стор. 686)
- Зміна теми центрального дисплею (стор. 139)

## Перехід між сторінками центрального дисплея

Є п'ять різних базових сторінок на центральному дисплеї: головна сторінка, сторінка верхньої панелі, кліматична сторінка, сторінка програм (додатків) і сторінка функцій. Екран вмикається автоматично, під час відчинення дверей водія.

### Домашня сторінка

Домашня сторінка - це перша сторінка, яка з'являється на екрані після запуску. Вона складається з чотирьох другорядних сторінок: **Навігація**, **Медиа**, **Телефон** та додаткова підсторінка.

Функцію або додаток можна обрати зі сторінки додатків чи функцій на відповідній категорії головної сторінки. Наприклад, **FM-радіо** запускається в категорії **Медиа**.

Додаткова категорія відображує мобільний додаток або функцію автомобіля, який / яка використовувалися востаннє, і при цьому не пов'язані із жодною із трьох попередніх категорій.

Категорії відображують стислу інформацію про кожний додаток.

### ПРИМІТКА

Під час запуску автомобіля в різних підкатегоріях головної сторінки відображується інформація про поточний стан додатків.

### ПРИМІТКА

Перебуваючи в стандартному режимі домашньої сторінки, коротко натисніть кнопку "дім". На екрані з'являється анімація, що позначає доступ до різних сторінок.

### Панель статусу

Активні програми автомобіля відображаються на верхній панелі екрана. Інформація про мережу та з'єднання відображується ліворуч від поля статусу, а мультимедійна інформація, годинник та індикація фонові діяльності відображуються праворуч.

### Верхня панель

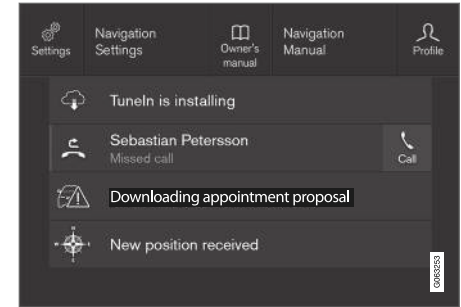

Розкрита верхня панель.

Панель, розташована в центрі панелі статусу вгорі екрана. Відкрийте сторінку верхньої панелі - для цього натисніть на панель, або протягніть її по екрану згори вниз.

На верхній панелі завжди можна отримати доступ до наступних компонентів:

- **Настройки**
- **Рук-во владельца**
- **Профиль**
- Збережені повідомлення авто.

На верхній панелі іноді можна отримати доступ до наступних компонентів:

- Контекстуальне налаштування (наприклад, **Настройки навігации**). Змінійте налаштування безпосередньо на верх-



## ДИСПЛЕЇ ТА ГОЛОСОВЕ КЕРУВАННЯ

- ній панелі, коли додаток (наприклад, навігація) активний.
- Контекстуальний посібник з експлуатації (наприклад, **Руководство Навігація**). Відкривайте статті посібника з експлуатації, пов'язані з контентом, що відображується на екрані, безпосередньо з верхньої панелі.

Щоб вийти з розширеного вигляду верхньої панелі, торкніться екрана поза межами верхньої панелі, торкніться кнопки "дім" або ж внизу сторінки верхньої панелі і потягніть її вгору. Після цього панель згорнеться, і нижня сторінка знову з'явиться на екрані.

### **i** ПРИМІТКА

Вигляд згори недоступний під час запуску/зупинки двигуна або, коли на на екрані виведене повідомлення. Він також недоступний, коли відображується кліматична панель.

### Кліматична сторінка

Рядок кліматичної системи завжди відображується внизу екрана. Тут можна проводити кліматичні налаштування, що найчастіше використовуються, наприклад, регулювання температури та обігріву сидіння\*.



Натисніть символ у центрі кліматичного рядку, щоб відкрити вікно клімату і отримати доступ до більшої кількості кліматичних налаштувань.



Натисніть символ, щоб закрити сторінку клімату і повернутися до попередньої сторінки.

## Сторінка програм



Сторінка програм з додатками авто.

Протягніть справа наліво<sup>10</sup> поперек екрана, щоб відкрити сторінку програм (додатків) на домашній сторінці. Тут можна знайти додатки, які були завантажені (сторонніх розробників), а також додатки для вбудованих функцій, таких, як, наприклад, **FM-радіо**. Для деяких додатків стисла інфор-

<sup>10</sup> Це стосується авто з лівостороннім кермом. Для правосторонніх авто проведіть по екрану у зворотньому напрямку.



мація відображується безпосередньо на сторінці додатків, наприклад, для **Сообщения**, кількість непрочитаних СМС.

Торкніться додатку, щоб відкрити його. Додаток відкривається у відповідній категорії, наприклад, **Медиа**.

Ви можете прокручувати вниз сторінку додатків (залежно від їх кількості). Для цього ви слід проводити пальцем по екрану вниз та вгору.

Знову поверніться на головну сторінку, проводячи по екрану зліва направо<sup>10</sup>, або ж натисніть кнопку "дім".

### Сторінка функцій

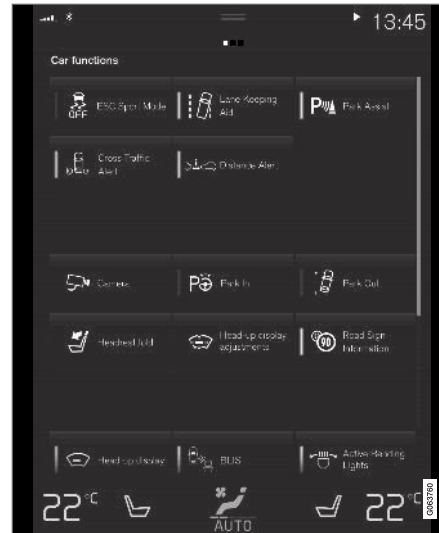

Сторінка функцій з кнопками різних функцій автомобіля.

Протягніть зліва направо<sup>10</sup> поперек екрана, щоб відкрити сторінку функцій на головній сторінці. Тут ви можете вмикати або вимикати різні функції авто, наприклад, **BLIS\***, **Lane Keeping Aid\*** та **Поміччя при парковке\***.

Залежно від кількості функцій, їх також можна прокручувати вниз на сторінці. Для цього ви слід проводити пальцем по екрану вниз та вгору.

На відміну від сторінки програм, де мобільний додаток відкривається натисканням на нього, функція вмикається або вимикається шляхом натискання кнопки відповідної функції. Деякі функції після натискання відкриваються у новому вікні.

Знову поверніться на головну сторінку, проводячи по екрану справа наліво<sup>10</sup>, або ж натисніть кнопку "дім".

### Пов'язана інформація

- Керування підкатегоріями на центральному дисплеї (стор. 125)
- Символи на панелі статусу центрального дисплея (стор. 130)
- Інші налаштування на верхній панелі центрального дисплея (стор. 141)
- Відкрийте контекстуальне налаштування на центральному дисплеї (стор. 141)
- Посібник з експлуатації на центральному дисплеї (стор. 19)
- Профілі водія (стор. 145)

<sup>10</sup> Це стосується авто з лівостороннім кермом. Для правосторонніх авто проводьте по екрану у зворотньому напрямку.

## ДИСПЛЕЇ ТА ГОЛОСОВЕ КЕРУВАННЯ

- ◀◀ • Елементи керування кліматичної системи (стор. 232)
- Програми (стор. 534)
- Сторінка функцій на дисплеї водія (стор. 128)
- Огляд центрального дисплея (стор. 113)

## **Керування підкатегоріями на центральному дисплеї**

Головна сторінка складається з чотирьох підкатегорій: **Навігація, Медиа, Телефон**

та додаткової підкатегорії. Ці підкатегорії можна розгортати.

« Розширення категорії із режиму за замовчуванням

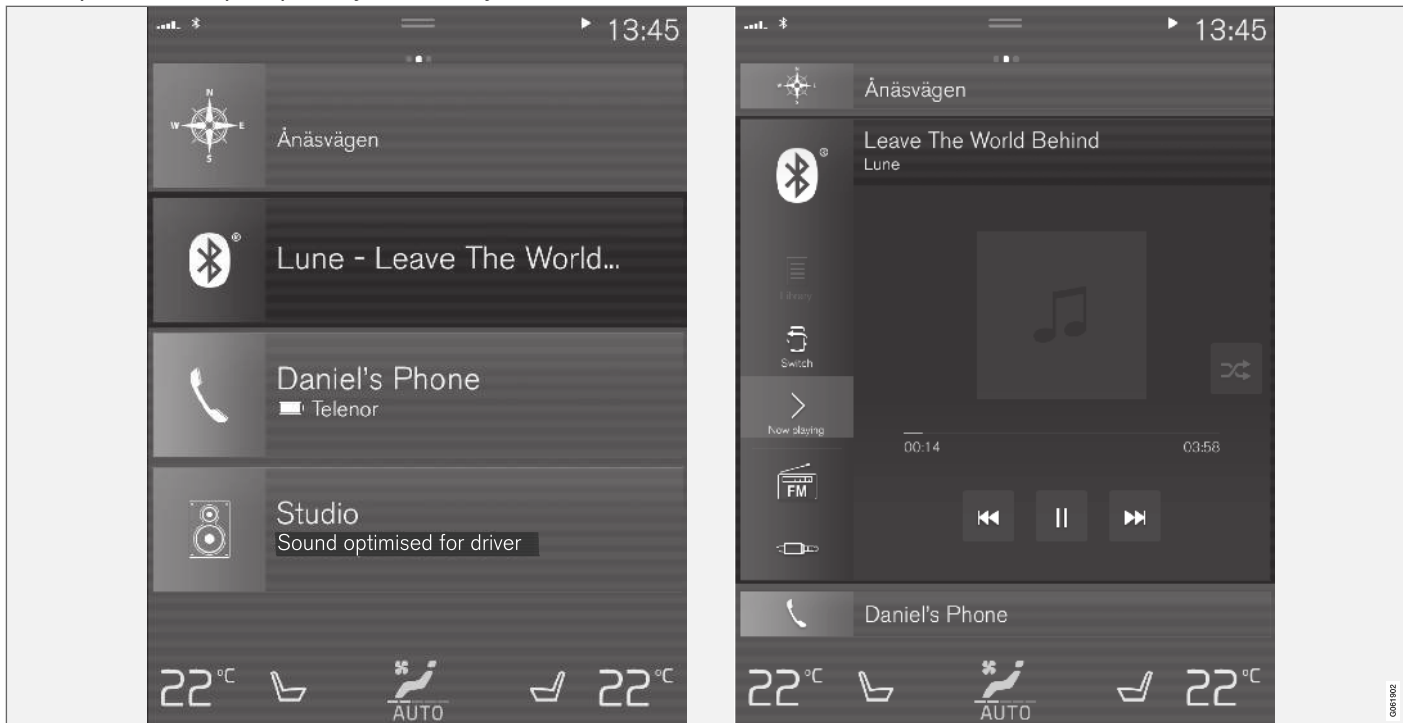

Стандартний режим та розширений режим категорії на центральному дисплеї.

Розширення категорії:

- Для категорій **Навігація**, **Медиа** та **Телефон**: Натисніть у будь-якому місці категорії. При розгортанні категорії додаткова категорія домашньої сторінки тимчасово зникає з екрана. Інші дві категорії згорнуті, тобто відображаються лише певна інформація. Після натискання додаткової категорії інші три категорії згортаються і відображаються лише певна інформація.

У розширеному вигляді користувач має доступ до базових функцій додатку.

Закриття розкритої категорії:

- Категорію можна згорнути у три різні способи:
  - Торкніться верхньої частини категорії.
  - Торкніться іншої категорії (при цьому відповідна категорія відкриється у розгорнутому вигляді).
  - Коротко натисніть фізичну кнопку "дім" під центральним дисплеєм.

Відкриття або закриття категорії у повноекранному режимі

Додаткову підкатегорію<sup>11</sup> та підкатегорію **Навігація** можна відкрити в повноекран-

ному режимі, що забезпечує ще більший обсяг інформації та більше можливостей налаштування.

Коли нова категорія розкриється у повноекранному режимі, жодної інформації з інших категорій не буде відображатися.



У розширеному режимі відкрийте категорію на повний екран - натисніть на відповідний символ.



Натисніть на символ, щоб повернутися до розширеного режиму або ж натисніть кнопку "дім" внизу екрана.



Кнопка "дім" на центральному дисплеї.

У вас завжди є можливість повернутися назад на домашню сторінку шляхом натискання кнопки "дім". Щоб повернутися до стандартного вигляду з повноекранного режиму домашньої сторінки, двічі натисніть на кнопку "дім".

Пов'язана інформація

- Управління центральним дисплеєм (стор. 117)
- Увімкнення та вимкнення центрального дисплея (стор. 120)
- Перехід між сторінками центрального дисплея (стор. 121)

<sup>11</sup> Це не стосується всіх додатків або функцій автомобіля, що відкриваються через додаткову категорію.

**Сторінка функцій на дисплеї водія**

Усі кнопки функцій авто розташовані на сторінці функцій - одній з базових сторінок центрального дисплея. Відкрийте сторінку

функцій з домашньої сторінки, провівши по екрану зліва направо<sup>12</sup>.

Різні типи кнопок  
Є різні типи кнопок для функцій автомобіля, див. нижче:

Тип кнопки	Властивості	Як впливає на функції авто
Функціональні кнопки	Має позиції увімк/вимк. Коли функція працює світловий індикатор засвічується ліворуч від піктограми кнопки. Натисніть кнопку, щоб увімкнути чи вимкнути функцію.	Більшість кнопок на сторінці функцій є кнопками функцій.
Кнопки запуску	Не має позицій увімк/вимк. Коли натискається кнопка спуску, відкривається вікно для запуску функції. Наприклад, це може бути вікном зміни положення сидіння.	<ul style="list-style-type: none"> <li>• Камера</li> <li>• Склад. подголовника</li> <li>• Регул. проекц. дисплея</li> </ul>
Кнопки паркування	Мають режими увімк, вимк, сканування. Подібно до кнопок функцій, але з додатковою позицією для сканування вільних паркомісць.	<ul style="list-style-type: none"> <li>• Въезд на парковку</li> <li>• Въезд с парковки</li> </ul>

<sup>12</sup> Це стосується авто з лівостороннім кермом. Для правосторонніх авто проводьте по екрану у зворотньому напрямку.

## Різні режими кнопок



Коли індикатор засвічується зеленим світлом на кнопці функції чи кнопці паркування, функція активована. Після активації функції відкривається додаткове текстове вікно з поясненнями певних функцій. Текст відображується протягом кількох секунд, потім з'являється кнопка із засвіченим світлодіодним індикатором.

Для **Lane Keeping Aid** наводиться повідомлення **Действует только на определен. скоростях**, наприклад, коли натиснуто кнопку.

Коротко натисніть кнопку один раз, щоб увімкнути або вимкнути функцію.

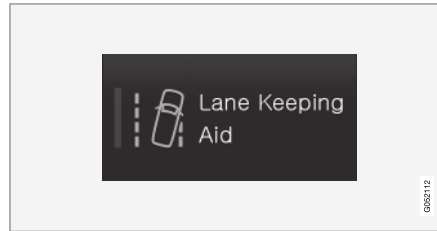

Функція вимикається, коли світловий індикатор гасне.

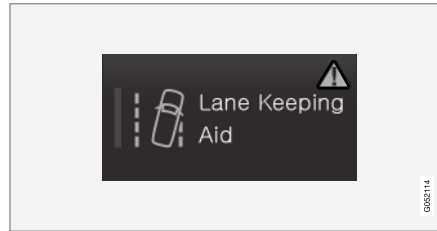

Коли попереджувальний трикутник з'являється на правому боці кнопки, це означає, що щось пішло не так.

## Пов'язана інформація

- Управління центральним дисплеєм (стор. 117)
- Перехід між сторінками центрального дисплея (стор. 121)

## Пересування додатків і кнопок на центральному дисплеї

Мобільні додатки і кнопки функцій авто не екрані мобільних додатків та екрані функцій можна пересувати і упорядковувати за бажанням.

1. Проведіть по екрану справа наліво<sup>13</sup>, щоб відкрити сторінку додатків або ж проведіть зліва направо<sup>13</sup>, щоб відкрити сторінку функцій.
2. Торкніться та утримуйте кнопку чи додаток.
  - > Додаток або кнопка змінює розмір і стає напівпрозорою. Після цього її можна пересувати.
3. Перетягніть мобільний додаток або кнопку на вільне місце на сторінці.

Максимальна кількість рядків для розташування додатків або кнопок - 48. Щоб перетягнути мобільний додаток або кнопку поза межі видимої зони сторінки, перетягніть її вниз сторінки. Після цього з'являються нові рядки, де можна розташувати мобільний додаток або кнопку.

Таким чином, додаток або кнопку можна розташувати нижче, і їх не буде видно в нормальному режимі сторінки.

Проведіть пальцем вгору або вниз сторінки, щоб прокрутити її.

### ПРИМІТКА

Сховайте мобільні додатки, якими ви ніколи не користуєтеся, або які використовуєте рідко, униз, поза межі видимого екрана. Таким чином вам буде легше знайти додатки, якими ви користуєтеся частіше.

### ПРИМІТКА

Кнопки додатків та функцій авто не можна розташувати у вже зайнятих слотах.

### Пов'язана інформація

- Сторінка функцій на дисплеї водія (стор. 128)
- Програми (стор. 534)
- Управління центральним дисплеєм (стор. 117)

## Символи на панелі статусу центрального дисплея

Огляд символів, які можуть відображатися на панелі статусу на центральному дисплеї.

На панелі статусу показані поточні функції чи програми, які наразі виконуються або, у деяких випадках, їхній статус. Не всі символи відображуються постійно через брак місця.

Символ	Значення
	Підключено до Інтернету.
	Роумінг увімкнено.
	Сила сигналу мобільної мережі.
	Пристрій Bluetooth підключено.
	Bluetooth увімкнено, але не підключено жодного пристрою.
	Інформація надсилається і отримується від GPS.
	Підключено до мережі Wi-Fi.

<sup>13</sup> Це стосується авто з лівостороннім кермом. Для правосторонніх авто проведіть по екрану у зворотньому напрямку.



Символ	Значення
	Прив'язка увімкнена (точка доступу Wi-Fi). Автомобіль забезпечує спільний доступ до доступного з'єднання.
	Автомобільний модем увімкнено.
	Увімкнено спільне використання USB.
	Процес виконується.
	Активний таймер передстартової підготовки.
	Аудіоджерело відтворюється.
	Аудіоджерело зупинено.
	Триває телефонний дзвінок.
	Вимкнено звук аудіоджерела
	В ефірі радіостанції транслюється випуск новин.
	Отримано дорожнє повідомлення.
	Годинник.

#### Пов'язана інформація

- Перехід між сторінками центрального дисплея (стор. 121)
- Повідомлення на центральному дисплеї (стор. 149)
- Автомобіль, підключений до Інтернету\* (стор. 571)
- Підключення пристроїв через порт USB (стор. 552)
- Телефон (стор. 561)
- Дата і час (стор. 94)

### **Клавіатура на центральному дисплеї**

Клавіатура на центральному дисплеї дозволяє вводити інформацію за допомогою кнопок. Також можна "вписувати" літери і символи "від руки".

За допомогою клавіатури можна вводити символи, літери і цифри, наприклад, писати SMS-повідомлення, перебуваючи в авто, вводити паролі або здійснювати пошук статей у цифровому посібнику з експлуатації.

Клавіатура відображується тільки коли на екрані можна вводити текстову інформацію.

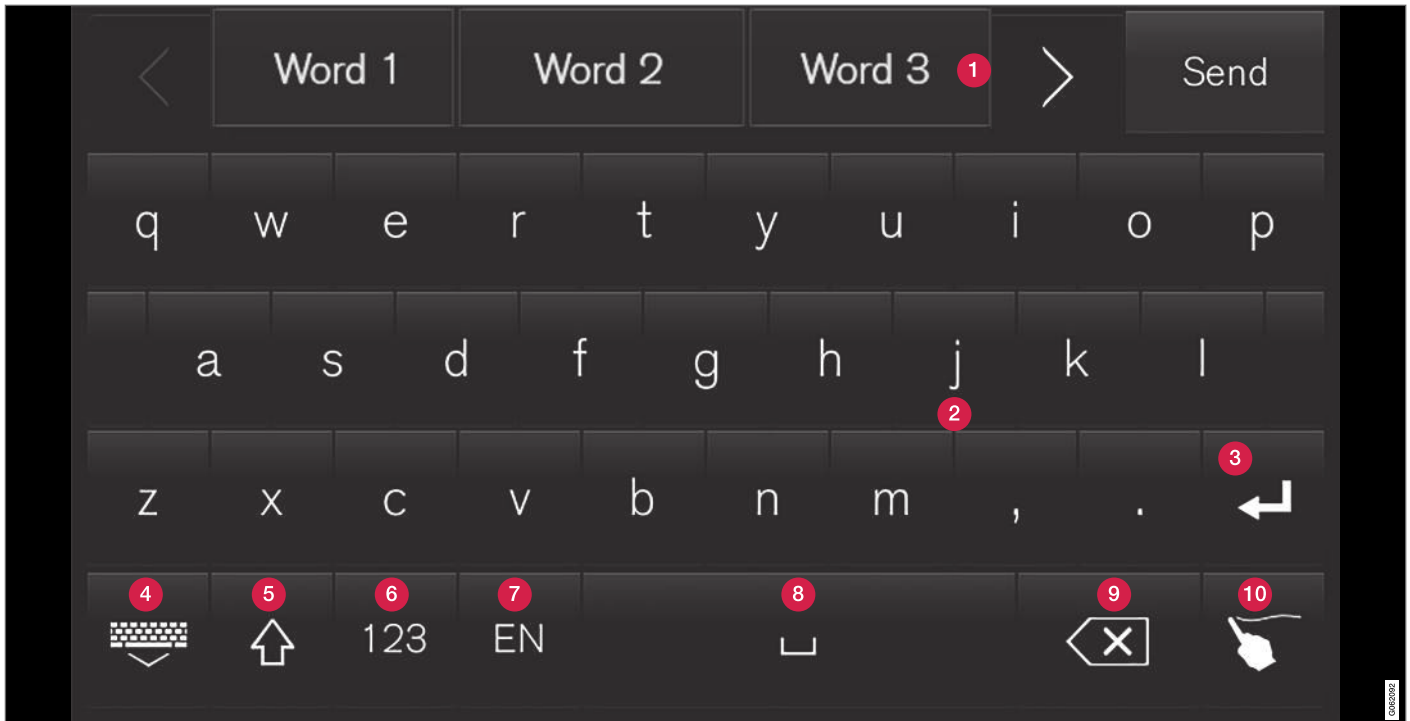

На малюнку наведений огляд деяких кнопок, що можуть знаходитись на клавіатурі. Зовнішній вигляд залежить від налаштувань мови та контексту, у якому використовується клавіатура.

- « 1 Рядок пропонує слів чи символів<sup>14</sup>. Слова-підказки відображаються і оновлюються у міру введення нових букв. Для переміщення між словами-підказками використовуються кнопки з лівою чи правою стрілками. Торкніться слова-підказки, щоб вибрати його. Зауважте, що ця функція не підтримується для деяких мов. Якщо функція недоступна, рядок не відображається на клавіатурі.
- 2 Символи, доступні на клавіатурі, залежать від вибору мови (див. пункт 7). Торкніться символу, щоб ввести його.
- 3 Кнопка працює по-різному, залежно від контексту використання клавіатури - наприклад, для введення символу @ (під час введення адреси електронної пошти) або ж для **створення нового абзацу** (під час введення звичайного тексту).
- 4 Ховає клавіатуру. Якщо це неможливо, кнопка не відображається.
- 5 Використовується для введення слів великими літерами. Натисніть ще раз, щоб ввести одну велику літеру та продовжити введення літерами нижнього регістру. Після ще одного натискання всі літери будуть великими. Наступне натискання перемикає клавіатуру на літери нижнього регістру. У цьому

режимі перші літери після крапки, знаку оклику або знаку питання будуть великими. Великою також буде перша літера в текстовому полі. У текстових полях, що відповідають іменам або адресам, кожне слово вводиться з великої літери автоматично. У текстових полях, призначених для паролів, веб-адрес або адрес електронної пошти, всі літери за замовчуванням вводяться в нижньому регістрі, якщо користувач не зробив інших налаштувань.

- 6 Введення номеру. При цьому відображається клавіатура з цифрами (2). Натисніть ABC, що відображається в цифровому режимі замість 123, щоб повернутися до літерної клавіатури, або #\~ , щоб відкрити клавіатуру зі спеціальними символами.
- 7 Змінює мову введення тексту, наприклад, EN. Доступні символи та слова-підказки (1) змінюються в залежності від обраної мови. Щоб мати змогу перемикає клавіатуру на різні мови, спочатку потрібно додати відповідні мови в Налаштуваннях.
- 8 Пробіл.
- 9 Видаляє введений текст. Коротке натискання видаляє по одному символу за

один раз. Натисніть і утримуйте кнопку, щоб видалити символи швидше.

- 10 Змінює режим клавіатури для запису літер та символів вручну.

Натискання кнопки підтвердження над кнопковою панеллю (не зображено на малюнку) підтверджує введений текст. Зовнішній вигляд кнопки відрізняється в залежності від контексту.

### Варіанти літер або символів

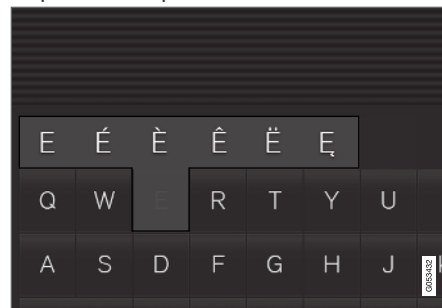

Варіанти літери або символу, наприклад, é або è, можна вводити шляхом натискання та утримання літери або символу. При цьому на екран буде виведені можливі варіанти літер або символів. Натисніть потрібний варіант. Якщо не було обрано

<sup>14</sup> Це стосується азійських мов.

жодного варіанта, вводиться літера або символ за замовчуванням.

#### Пов'язана інформація

- Зміна мови клавіатури на центральному дисплеї (стор. 136)
- Ручне введення символів, літер та слів на центральному дисплеї (стор. 137)
- Управління центральним дисплеєм (стор. 117)
- Обробка текстових повідомлень (стор. 567)

### Зміна мови клавіатури на центральному дисплеї

Щоб мати змогу перемикаати клавіатуру на різні мови, спочатку потрібно додати відповідні мови в розділі **Настройки**.

Додавання або видалення мов у налаштуваннях

Клавіатура автоматично перемикається на ту саму мову, що й мова системи. Мову клавіатури можна змінити вручну незалежно від мови системи.

1. Натисніть **Настройки** на верхній панелі.
2. Натисніть кнопку **Система → Настройки языка и единиц измерения системы → Варианты клавиатуры**.
3. Оберіть одну або більше мов зі списку.
  - > Після цього можна перемикатися з однієї вибраної мови на іншу безпосередньо з клавіатури для введення тексту.

Якщо в **Настройки** не було обрано жодної мови, мова введення з клавіатури збігається з мовою системи автомобіля.

### Перемикання мов клавіатури



Якщо в **Настройки** було обрано кілька мов, для перемикання між різними мовами використовується відповідна кнопка на клавіатурі.

Щоб змінити мову клавіатури за допомогою списку:

1. Натисніть і утримуйте кнопку.
  - > При цьому відкриється список.
2. Оберіть потрібну мову. Якщо в **Настройки** було обрано більше ніж чотири мови, їх можна прокручувати у списку за допомогою клавіатури.
  - > Клавіатура налаштована для обраної мови, змінюються також і слова-підказки.

Щоб змінити мову клавіатури без виведення списку на екран:

- Коротко натисніть і відпустіть кнопку.
  - > Клавіатура переходить на наступну мову зі списку, при цьому весь список не виводиться на екран.

### Пов'язана інформація

- Зміна мови інтерфейсу системи (стор. 140)
- Клавіатура на центральному дисплеї (стор. 132)

## Ручне введення символів, літер та слів на центральному дисплеї

Клавіатура центрального дисплея забезпечує введення літер, символів і слів на екрані шляхом "рукописного введення".



Натисніть кнопку на клавіатурі, щоб змінити режим з друкування кнопками на рукописне введення.

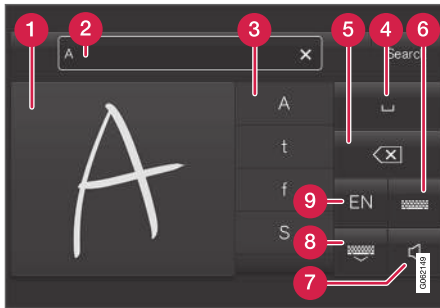

- 1 Ділянка для введення символів / літер / слів / частин слів.
- 2 Текстове поле, де система пропонуватиме автозаповнення символів або слів<sup>15</sup> під час введення тексту на екрані (1).

- 3 Символи / літери / слова / частини слова, що пропонуються системою. Список можна прокручувати.
- 4 Промібіл. Проміжок також можна підставляти шляхом введення дефісу (-) у ділянці для введення рукописних літер (1). Див. заголовок "Введення проміжку у полі для довільного введення тексту з розпізнаванням рукописного тексту" нижче.
- 5 Видалити введений текст. Натисніть коротко, щоб видалити один символ / літеру. Зачекайте трохи перед наступним натисканням, щоб видалити наступний символ / літеру, тощо.
- 6 Повернутися до клавіатури для введення звичайних символів.
- 7 Вмикайте / вимикайте звук під час введення тексту.
- 8 Приховати клавіатуру. Якщо це неможливо, кнопка не відображається.
- 9 Змінити мову введення тексту.

## Запис символів / літер / слів вручну

1. Напишіть символ, літеру, слово або частини слова в ділянці для рукописного введення літер (1). Пишіть слово або частини слова вертикально або в горизонтальному рядку.
  - > При цьому відображується список можливих варіантів символів, літер або слів (3). Найбільш вірогідний варіант буде знаходитись у верхній частині списку.

### ! ВАЖЛИВО

Не використовуйте гострих предметів для очищення екрана, оскільки такі предмети можуть пошкодити його.

2. Через деякий час введіть символ / літери / слово.
  - > Вводиться символ / літера / слово з верхньої частини списку. Також можна обирати різні символи, натискаючи потрібні символи / літери або слово зі списку.

<sup>15</sup> Це стосується певних мов інтерфейсу системи.

◀◀ **Видалення/зміна символу/літери, що записані вручну**

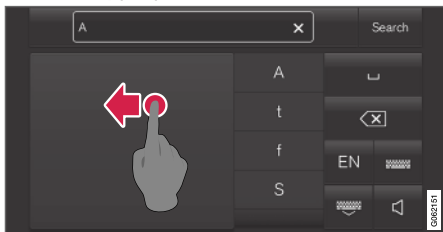

Щоб видалити всі символи у текстовому полі (2), проведіть пальцем по полю для рукописного введення (1).

– Існує кілька можливостей для видалення/зміни символів/літер.

- Оберіть потрібну літеру або слово в списку (3).
- Натисніть кнопку видалення тексту (5), щоб видалити літеру, та почніть знову.
- Проведіть пальцем по горизонталі справа наліво<sup>16</sup> по області для введення рукописних літер (1). Щоб видалити кілька літер, проведіть пальцем по цій області кілька разів.
- Натискання X в текстовому полі (2) веде до видалення всього введенного тексту.

**Зміна рядку у вільному текстовому полі для запису вручну.**

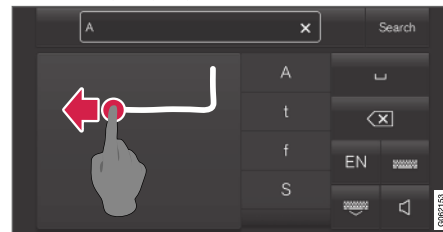

Щоб перейти на інший рядок вручну, намалюйте зображений вище символ у полі для рукописного введення<sup>17</sup>.

**Введення проміжку у полі для довільного введення тексту з розпізнаванням рукописного тексту**

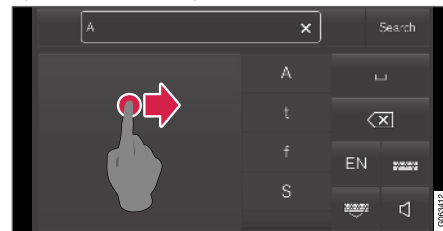

Введіть проміжок шляхом креслення тире зліва направо<sup>18</sup>.

<sup>16</sup> Щоб відкрити клавіатуру з арабською абеткою, проведіть по екрану у зворотньому напрямку. Проведення по екрану справа наліво вставляє проміжок.

<sup>17</sup> В арабських клавіатурах: намалюйте такий самий символ, але обернений.

<sup>18</sup> Для арабської клавіатури - проведіть тире справа наліво.



#### Пов'язана інформація

- Клавіатура на центральному дисплеї (стор. 132)

#### Зміна теми центрального дисплею

Вигляд екрана центрального дисплея можна змінити шляхом обрання однієї з тем оформлення.

1. Натисніть **Налаштування** на верхній панелі.
2. Натисніть кнопку **My Car** → **Дисплеї** → **Темати оформлення дисплея**.
3. Потім виберіть тему, наприклад **Minimalistic** або **Chrome Rings**.

Додатково до цих варіантів оформлення можна вибрати **Нормальний** або **Яркий**. Із параметром **Нормальний** тло екрана буде темним, а текст - світлим. Цей варіант є типовим налаштуванням для всіх тем. Можна також вибрати варіант яскравого екрана, тло якого буде яскравим, а текст - темним. Ця альтернатива буде корисною, наприклад, у яскравому сонячному світлі.

Цей варіант завжди доступний для користувача і не залежить від навколишнього освітлення.

#### Пов'язана інформація

- Інші налаштування на верхній панелі центрального дисплея (стор. 141)
- Увімкнення та вимкнення центрального дисплея (стор. 120)
- Очищення центрального дисплея (стор. 686)

#### Вимкнення та зміна гучності звуків системи на центральному дисплеї

На центральному дисплеї можна змінювати гучність системних звуків або вимикати їх повністю.

1. Натисніть **Налаштування** на сторінці верхньої панелі центрального дисплея.
2. Натисніть кнопку **Звук** → **Громкість системи**.
3. Під **Звуки при касанні** перетягніть елемент керування, щоб змінити гучність або зовсім вимкнути звуки відгуку на натискання сенсорного екрана. Відрегулюйте гучність, перетягнувши регулятор у потрібне положення.

#### Пов'язана інформація

- Огляд центрального дисплея (стор. 113)
- Інші налаштування на верхній панелі центрального дисплея (стор. 141)
- Налаштування аудіо (стор. 532)

### Зміна системних одиниць

Налаштування одиниць виміру задаються на центральному дисплеї, в меню

**Настройки.**

1. Натисніть **Настройки** на сторінці верхньої панелі центрального дисплея.
2. Перейдіть до **Система → Настройки языка и единиц измерения системы → Единицы измерения.**
3. Оберіть одиниці вимірення:
  - **Метрич.** - кілометри, літри та градуси Цельсія.
  - **Брит.** - милі, галони та градуси Цельсія.
  - **США** - милі, галони та градуси Фаренгейта.> Одиниці виміру для дисплея водія, центрального дисплея та верхнього дисплея змінені.

Пов'язана інформація

- Огляд центрального дисплея (стор. 113)
- Інші налаштування на верхній панелі центрального дисплея (стор. 141)
- Зміна мови інтерфейсу системи (стор. 140)

### Зміна мови інтерфейсу системи

Мовні налаштування задаються в меню центрального дисплея **Настройки.**

#### ПРИМІТКА

Зміна мови інтерфейсу центрального дисплея може означати, що деяка інформація, що стосується власника, не відповідає національним чи місцевим законам чи нормативним вимогам. Не змінюйте мову системи на таку мову, яку вам важко розуміти, оскільки це може ускладнити зворотнє перемикання та орієнтацію в системі меню.

1. Натисніть **Настройки** на сторінці верхньої панелі центрального дисплея.
2. Перейдіть до **Система → Настройки языка и единиц измерения системы.**
3. Оберіть **Язык системы.** Мови, що підтримують функцію голосового керування, позначені відповідним символом.
  - > Мова для дисплея водія, центрального дисплея та верхнього дисплея змінена.

Пов'язана інформація

- Огляд центрального дисплея (стор. 113)
- Інші налаштування на верхній панелі центрального дисплея (стор. 141)
- Зміна системних одиниць (стор. 140)

## Інші налаштування на верхній панелі центрального дисплея

Ви можете змінювати налаштування та інформацію багатьох функцій авто з центрального дисплея.

1. Відкрийте сторінку верхньої панелі - для цього натисніть на панель вгору, або протягніть її по екрану згори вниз.
2. Натисніть **Налаштування**, щоб відкрити меню налаштувань.

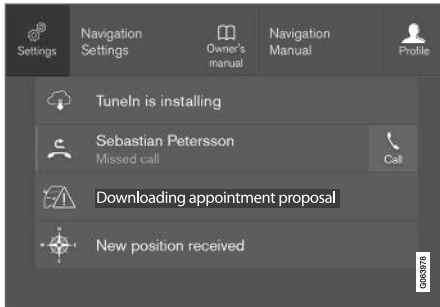

Сторінка верхньої панелі з кнопкою **Налаштування**.

3. Натискайте одну з категорій та підкатегорії, щоб перейти до потрібних налаштувань.

4. Зміна одного чи кількох налаштувань. Різні типи налаштувань змінюються по-різному.  
> Зміни зберігаються негайно.

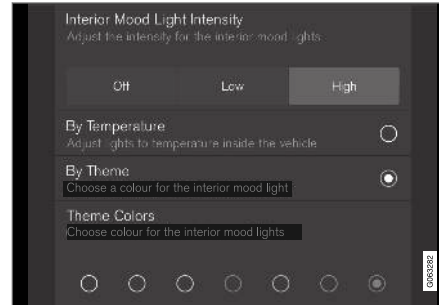

Підкатегорія в меню налаштувань за різними типами налаштувань (в даному випадку багатофункціональна кнопка та кнопки керування радіо).

## Пов'язана інформація

- Огляд центрального дисплея (стор. 113)
- Скидання налаштувань на центральному дисплеї (стор. 143)
- Таблиця з налаштуваннями центрального дисплея (стор. 143)

## Відкрийте контекстуальне налаштування на центральному дисплеї

Контекстуальне налаштування можна використовувати для більшості базових додатків авто. Це дозволяє вам змінювати налаштування безпосередньо на верхній панелі центрального дисплея.

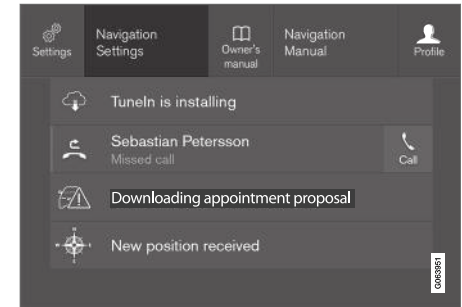

Верхня панель з кнопкою контекстуального налаштування.

Контекстуальне налаштування забезпечує швидкий доступ до певного параметра активної функції, що відображується на екрані. Додатки, встановлені в автомобілі виробником, наприклад, **FM-радіо** та **USB**, є частиною системи Sensus та вбудованих функцій автомобіля. Налаштування цих додатків можна змінювати безпосередньо в

- ◀ контекстуальному налаштуванні на верхній панелі.

У випадку наявності контекстуального налаштування:

1. Потягніть верхню панель вниз, коли додаток перебуває в розгорнутому режимі, наприклад, **Навігація**.
2. Натисніть **Налаштування навігації**.
  - > Відкриється сторінка навігаційних налаштувань.
3. Змініть налаштування за потребою і підтвердіть нові налаштування.

Натисніть **Закрити** або ж фізичну кнопку "дім" під центральним дисплеєм, щоб закрити сторінку налаштувань.

Більшість базових додатків авто мають контекстуальні налаштування, але не всі.

### Додатки сторонніх розробників

Додатки сторонніх розробників не включені в систему авто з самого початку. Їх можна завантажити, наприклад, **Volvo ID**. Тут налаштування завжди проводяться в самій програмі, а не на сторінці верхньої панелі.

### Пов'язана інформація

- Інші налаштування на верхній панелі центрального дисплея (стор. 141)
- Огляд центрального дисплея (стор. 113)

- Скидання налаштувань на центральному дисплеї (стор. 143)
- Завантаження додатків (стор. 535)

## Видалення даних користувача перед зміною власника

У випадку зміни власника автомобіля дані користувача та системні налаштування мають бути скинуті до заводських налаштувань.

Налаштування автомобіля можуть бути скинуті на різних рівнях. Відновлення заводських та системних налаштувань при зміні власника автомобіля. У випадку зміни власника автомобіля також важливо змінити власника сервісу Volvo On Call\*.

### Пов'язана інформація

- Скидання налаштувань на центральному дисплеї (стор. 143)
- Скидання налаштувань в профілях водія (стор. 149)

## Скидання налаштувань на центральному дисплеї

Можна скидати усі налаштування, які визначаються в меню налаштувань центрального дисплея.

Два типи скидання налаштувань  
Існує два типи скидання налаштувань в меню налаштувань:

- **Возврат к заводским настройкам** - видаляються всі дані та мультимедійні файли, відновлюються значення за замовчуванням для всіх налаштувань.
- **Сброс персональных настроек** - видаляються особисті дані та скидаються всі особисті налаштування до значень за замовчуванням.

### Скидання налаштувань

Виконайте наступні інструкції для скидання налаштувань.

#### **i** ПРИМІТКА

**Возврат к заводским настройкам** можливе тільки коли авто перебуває у нерухомому стані.

1. Натисніть **Настройки** на сторінці верхньої панелі центрального дисплея.

2. Перейдіть до Система → **Возврат к заводским настройкам**.
3. Оберіть потрібний тип скидання.  
> На екран виводиться спливне вікно.
4. Натисніть **ОК** для підтвердження скидання.

Для **Сброс персональных настроек** скидання має бути підтвержене шляхом натискання **Сброс активного профиля** або **Сброс всех профилей**.

> Обрані налаштування скинуті.

### Пов'язана інформація

- Огляд центрального дисплея (стор. 113)
- Інші налаштування на верхній панелі центрального дисплея (стор. 141)
- Таблиця з налаштуваннями центрального дисплея (стор. 143)

## Таблиця з налаштуваннями центрального дисплея

У меню налаштувань на центральному дисплеї розташовані кілька головних категорій та підкатегорій, в яких зібрані налаштування та інформація стосовно багатьох функцій автомобіля.

Є сім основних категорій: **My Car**, **Звук**, **Навігація**, **Медиа**, **Связь**, **Климат-контроль** та **Система**.

У свою чергу кожна категорія містить ряд підкатегорій та опцій налаштувань. На табличках нижче продемонстровано перший рівень підкатегорій. Опції налаштувань функцій або категорій більш детально описані у відповідних розділах посібника з експлуатації.

Деякі налаштування є особистими, це означає, що вони можуть бути збережені у **Профилі водителя**. Інші налаштування є загальними, це означає, що вони не можуть бути прив'язані до профілю водія.

### My Car

#### Підкатегорії

#### Дисплеї

#### IntelliSafe

Настройки режима вождения/Индивидуальный режим вождения\*





Підкатегорії
Световые приборы и освещение
Зеркала и комфорт
Запирание
Стояночный тормоз и подвеска
Стеклоочиститель ветрового стекла
Аудіо
Підкатегорії
Тембр
Баланс
Громкость системы
навігація
Підкатегорії
Карта
Маршрут и сопровождение
Дорожная ситуация
Мультимедіа
Підкатегорії
AM/FM радио
DAV*

Підкатегорії
Gracenote®
ТВ*
Видео
Комунікація
Підкатегорії
Телефон
Текстовые сообщения
Android Auto*
Apple CarPlay*
Bluetooth-устройства
Wi-Fi
Точка доступа Wi-Fi автомобиля
Общий доступ к модему автомобиля*
Volvo On Call*
Сервисные сети Volvo

Клімат-контроль  
Головна категорія Клімат-контроль не має підкатегорій.

Система
Підкатегорії
Профиль водителя
Дата и время
Настройки языка и единиц измерения системы
Конфиденциальность и информация
Варианты клавиатуры
Голосовое управление*
Возврат к заводским настройкам
Системная информация

#### Пов'язана інформація

- Огляд центрального дисплея (стор. 113)
- Інші налаштування на верхній панелі центрального дисплея (стор. 141)
- Скидання налаштувань на центральному дисплеї (стор. 143)

## Профілі водія

Багато налаштувань, які проводяться в авто, можна адаптувати згідно з особистими уподобаннями і можна зберегти в одному чи декількох профілях водія.

Особисті налаштування автоматично зберігаються в активному профілі водія. Кожен ключ можна прив'язати до профілю водія. Під час використання ключа, прив'язаного до певного профілю, автомобіль адаптується до налаштувань конкретного профілю водія.

### Які налаштування зберігаються в профілях водія?

Багато налаштувань, проведених в автомобілі, зберігатимуться в активному профілі водія автоматично, якщо тільки профіль не захищено від редагування. В автомобілі можна робити налаштування особистими або ж глобальними (чинними для всіх користувачів авто). У профілях водія зберігаються лише особисті налаштування.

Налаштування, які можна зберегти в профілі водія, охоплюють, серед іншого, екрани, дзеркала, передні сидіння, навігацію\*, аудіо та мультимедійну систему, мову та голосове керування.

Деякі налаштування, що використовуються в якості загальних, можуть бути змінені, але не зберігаються в унікальному профілі

водія. Зміни загальних налаштувань мають вплив на всі профілі.

### Загальні налаштування

При зміні профілів водія загальні налаштування та параметри залишаються незмінними. Вони залишаються без змін незалежно від активного профілю водія.

Прикладом загальних налаштувань є налаштування розкладки клавіатури. Якщо з профілю водія X був поданий запит на додавання додаткових мов до клавіатури, ці мови будуть доступними також при використанні профілю водія Y. Налаштування розкладки клавіатури не зберігаються в унікальному профілі водія, ці налаштування є загальними.

### Особисті налаштування

Якщо профіль водія X використовувався, наприклад, для налаштування яскравості центрального дисплея, ці налаштування не впливають на профіль водія Y. Вони були збережені в профілі водія X - налаштування яскравості є особистим налаштуванням.

### Пов'язана інформація

- Вибір профілю водія (стор. 146)
- перейменування профілю водія (стор. 147)
- Встановлення зв'язку між кнопкою ключа ДК і профілем водія (стор. 148)

- Захист профілю водія (стор. 147)
- Скидання налаштувань в профілях водія (стор. 149)
- Таблиця з налаштуваннями центрального дисплея (стор. 143)

### Вибір профілю водія

Після ввімкнення центрального дисплея обраний профіль водія відображується вгорі екрана. Профіль водія, який використовувався останнім, активується під час наступного відімкнення авто. Можна змінити його на інший профіль водія після відімкнення авто. Проте, якщо ключ ДК був прив'язаний до профілю водія, то саме цей профіль обирається під час запуску двигуна.

Є два варіанти зміни на інший профіль водія.

Альтернатива 1:

1. Торкніться профілю водія, який відображується вгорі центрального дисплея після ввімкнення дисплея.
  - > На екран виводиться список профілів водіїв, які можна обирати.
2. Оберіть необхідний профіль водія.
3. Натисніть **Підтвердити**.
  - > Профіль водія обирається і система завантажує налаштування нового профілю водія.

Альтернатива 2:

1. Потягніть вниз верхню панель на центральному дисплеї.

2. Натисніть **Профіль**.
  - > Відображується той самий список, що й для варіанту 1.
3. Оберіть необхідний профіль водія.
4. Натисніть **Підтвердити**.
  - > Профіль водія обирається і система завантажує налаштування нового профілю водія.

Альтернатива 3:

1. Потягніть вниз верхню панель на центральному дисплеї.
2. Натисніть **Налаштування** на сторінці верхньої панелі центрального дисплея.
3. Натисніть кнопку **Система → Профіли водителів**.
  - > На екран виводиться список профілів водіїв, які можна обирати.
4. Оберіть необхідний профіль водія.
5. Натисніть **Підтвердити**.
  - > Профіль водія обирається і система завантажує налаштування нового профілю водія.

Пов'язана інформація

- Профілі водія (стор. 145)
- Перехід між сторінками центрального дисплея (стор. 121)

- Переименування профілю водія (стор. 147)
- Встановлення зв'язку між кнопкою ключа ДК і профілем водія (стор. 148)



## Перейменування профілю водія

Користувач може змінювати назви різних профілів водія, що використовуються в автомобілі.

1. Натисніть **Налаштування** на сторінці верхньої панелі центрального дисплея.
2. Натисніть кнопку **Система** → **Профіли водителів**.
3. Оберіть **Редактировать профиль**.
  - > Відкривається меню, де можна редагувати профіль.
4. Торкніться клітинки **Имя профиля**.
  - > З'являється клавіатура, що робить можливим змінити назву. Торкніться , щоб закрити клавіатуру.
5. Збережіть зміни назви, натискаючи **Назад** або **Закрить**.
  - > Назва була змінена.

### ПРИМІТКА

Назва профілю не може розпочинатися з проміжку, оскільки таку назву профілю неможливо буде зберегти.

### Пов'язана інформація

- Вибір профілю водія (стор. 146)
- Клавіатура на центральному дисплеї (стор. 132)

## Захист профілю водія

У деяких випадках може бути бажаним не зберігати різні налаштування автомобіля в активному профілі водія. У цьому випадку можна захистити профіль водія.

### ПРИМІТКА

Захист профілю водія можливий тільки якщо автомобіль перебуває в нерухомому стані.

Щоб захистити профіль водія:

1. Натисніть **Налаштування** на сторінці верхньої панелі центрального дисплея.
2. Натисніть кнопку **Система** → **Профіли водителів**.
3. Оберіть **Редактировать профиль**.
  - > Відкривається меню, де можна редагувати профіль.
4. Оберіть **Защитить профиль**, щоб захистити профіль.

5. Збережіть захист профілю, натиснувши **Назад/Закрить**.

> Коли профіль захищено, налаштування, які проводяться в авто після цього, не зберігатимуться в профілі автоматично. Натомість, ваші зміни слід зберігати вручну, в меню **Налаштування** → **Система** → **Профіли водителів** → **Редактировать профиль**, натискаючи **Сохранить текущие настройки в профиле**. Водночас, коли профіль не захищено, ваші налаштування будуть автоматично зберігатися в профілі.

### Пов'язана інформація

- Профілі водія (стор. 145)

## Встановлення зв'язку між кнопкою ключа ДК і профілем водія

Можливо встановити зв'язок між вашим ключем та профілем водія. У цьому випадку профіль водія з усіма його налаштуваннями буде автоматично викликатися кожного разу, коли автомобіль використовується із відповідним ключем ДК.

Під час першого використання ключа ДК він не має встановленого зв'язку з будь-яким профілем водія. Після запуску автомобіля відбувається автоматична активація профілю **Гость**.

Профіль водія можна обирати вручну, без встановлення зв'язку із ключем. Коли авто відмикається, активується останній активний профіль водія. Щойно зв'язок ключа із профілем водія одного разу вже був встановлений, встановлювати зв'язок профілю при використанні відповідного ключа не потрібно.

Встановлення зв'язку між ключем ДК і профілем водія

### **i** ПРИМІТКА

Закріплення ключа ДК за профілем водія можливе тільки коли авто перебуває в нерухомому стані.

Спочатку оберіть профіль, який ви хочете закріпити за ключем, якщо цей профіль ще не активний. Після цього активний профіль можна закріпити за ключем.

1. Натисніть **Налаштування** на сторінці верхньої панелі центрального дисплея.
2. Натисніть кнопку **Система** → **Профіли водителів**.
3. Оберіть бажаний профіль. Дисплей повертається на головну сторінку. Профіль **Гость** не може бути прив'язаний до ключа.
4. Потягніть вниз верхню панель знову і торкніться **Налаштування** → **Система** → **Профіли водителів** → **Редактировать профиль**.

5. Оберіть **Связать ключ**, щоб прив'язати профіль до ключа. Встановити зв'язок профілю водія з іншим ключем, ніж той, що в поточний момент використовується в автомобілі, неможливо. Якщо в автомобілі знаходиться кілька ключів, відображується повідомлення **Найдено более одного ключа. Положите ключ, выбранный для подключения, на считыватель данных**.



Розташування запасного зчитувального пристрою в тунельній консолі.

- > Відображення повідомлення **Профиль связан с ключом** означає, що зв'язок між профілем водія і ключем встановлений.
6. Натисніть **ОК**.
    - > Цей ключ тепер прив'язаний до профілю водія і залишається таким до тих пір, доки присутня відмітка в блоці **Связать ключ**.

## Пов'язана інформація

- Профілі водія (стор. 145)
- Переименування профілю водія (стор. 147)
- ключа ДК (стор. 268)

## Скидання налаштувань в профілях водія

Налаштування, збережені в один чи декілька профілів водія, можна скинути, якщо автомобіль перебуває в нерухомому стані.

**ПРИМІТКА**

Возврат к заводским настройкам возможно только когда авто находится в нерухомому стані.

1. Натисніть **Налаштування** на верхній панелі.
2. Натисніть кнопку **Система** → **Возврат к заводским настройкам** → **Сброс персональных настроек**.
3. Оберіть одну з опцій **Сброс активного профиля**, **Сброс всех профилей** або **Отмена**.

## Пов'язана інформація

- Профілі водія (стор. 145)
- Скидання налаштувань на центральному дисплеї (стор. 143)

## Повідомлення на центральному дисплеї

На центральний дисплей можуть виводитися повідомлення для інформування чи допомоги водію у випадку різних подій.

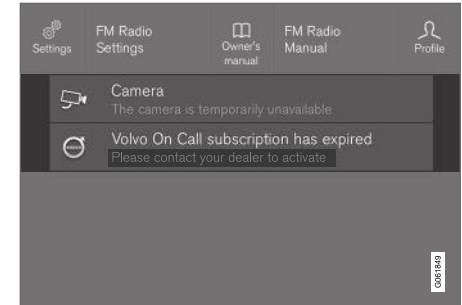

Приклад повідомлення на сторінці верхньої панелі центрального дисплея.

На центральному дисплеї виводяться повідомлення з нижчим рівнем пріоритетності для водія.

Більшість повідомлень виводяться над панеллю статусу центрального дисплея. Через деякий час або ж після виконання необхідної дії, пов'язаної з повідомленням, воно зникає з панелі статусу. Якщо повідомлення має бути збережене, воно розташовується на верхній сторінці панелі центрального дисплея.

- ◀◀ Композиція повідомлення може відрізнятися і відображатися разом із графікою, символами чи кнопками ввімкнення/вимкнення функції, що відповідає повідомленню.

### Спливні повідомлення

У деяких випадках повідомлення відображується у вигляді спливного вікна. Спливні повідомлення мають вищий пріоритет, ніж повідомлення, що відображуються на панелі статусу і, щоб видалити їх, знадобиться підтвердження/дія.

### Пов'язана інформація

- Керування повідомленнями на центральному дисплеї (стор. 150)
- Обробка повідомлення, збереженого з центрального дисплея (стор. 151)
- Повідомлення на дисплеї водія. (стор. 108)

## Керування повідомленнями на центральному дисплеї

Повідомленнями на центральному дисплеї можна керувати на сторінках центрального дисплея.

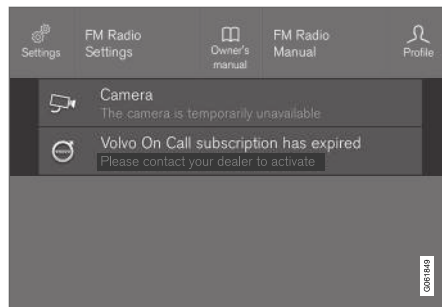

Приклад повідомлення на сторінці верхньої панелі центрального дисплея.

Деякі повідомлення на центральному дисплеї мають кнопку (або декілька кнопок у тимчасових повідомленнях), що може, наприклад, увімкнути/вимкнути функцію, на яку надсилається повідомлення.

## Обробка нового повідомлення

Для повідомлень з кнопками:

- Натисніть кнопку, щоб виконати дію, або ж дайте повідомленню закритися автоматично через деякий час.
- > Повідомлення зникає з панелі статусу.

Для повідомлень без кнопок:

- Закрийте повідомлення, торкаючись до нього або ж дайте повідомленню закритися автоматично через деякий час.
- > Повідомлення зникає з панелі статусу.

Якщо повідомлення має бути збережене, воно розташовується на верхній сторінці панелі центрального дисплея.

### Пов'язана інформація

- Повідомлення на центральному дисплеї (стор. 149)
- Обробка повідомлення, збереженого з центрального дисплея (стор. 151)
- Повідомлення на дисплеї водія. (стор. 108)

## Обробка повідомлення, збереженого з центрального дисплея

Незалежно від того, звідки були збережені повідомлення - з дисплея водія чи центрального дисплея - їх обробка відбувається на центральному дисплеї.

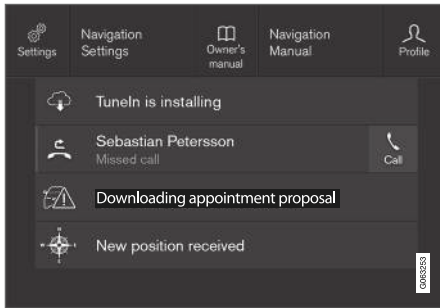

Приклади збережених повідомлень і можливі опції на сторінці верхньої панелі.

Повідомлення, що відображаються на центральному дисплеї та мають бути збережені, знаходяться на сторінці верхньої панелі центрального дисплея.

### Перегляд збереженого повідомлення

1. Відкрийте на центральному дисплеї сторінку верхньої панелі.
  - > При цьому буде відображено список збережених повідомлень. Повідомлення, що позначені стрілкою вправо, можуть бути розгорнуті.
2. Торкніться повідомлення, щоб розгорнути або згорнути його.
  - > Більш детальна інформація про повідомлення представлена у списку, а ліве зображення в мобільному додатку відображує інформацію про повідомлення у графічному вигляді.

**Керування збереженими повідомленнями**  
Деякі повідомлення мають кнопку, що може, наприклад, увімкнути/вимкнути функцію, на яку посилається повідомлення.

– Натисніть кнопку, щоб виконати дію.

Збережені повідомлення на верхній сторінці панелі автоматично видаляються при вимкненні автомобіля.

### Пов'язана інформація

- Повідомлення на центральному дисплеї (стор. 149)
- Керування повідомленнями на центральному дисплеї (стор. 150)
- Повідомлення на дисплеї водія (стор. 108)

## Верхній дисплей\*

Верхній дисплей доповнює дисплей водія і виводить інформацію з дисплея водія на лобове скло. Проектоване зображення можна побачити, тільки перебуваючи на сидінні водія.



На верхньому дисплеї виводяться попередження та інформація щодо швидкості, функцій круїз-контролю, навігації, тощо, у полі зору водія. Інформація про дорожні знаки та вхідні дзвінки також може відображуватися на верхньому дисплеї.





### **i** ПРИМІТКА

Здатність водія читати інформацію, що наводиться на верхньому дисплеї, погіршується у наступних ситуаціях

- використання поляризуючих окулярів
- поза водія - водій не сидить по центру сидіння
- предмети на дисплеї перекривають скло
- несприятливі умови освітлення.

### **!** ВАЖЛИВО

Блок дисплея, де відображується інформація, розташовано на панелі приладів. Щоб запобігти пошкодженню захисного скла дисплея, ніколи не зберігайте будь-які предмети на захисному склі і запобігайте падінню предметів на нього.

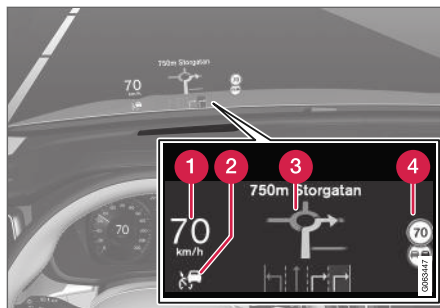

Приклади інформації, яка може відображатися на дисплеї.

- 1** Швидкість
- 2** Круїз-контроль
- 3** навігація
- 4** Дорожні знаки

На верхньому дисплеї низка символів можуть показуватися тимчасово, наприклад:



Якщо символ попередження засвічується, прочитайте попереджувальне повідомлення на дисплеї водія.



Якщо засвічується інформаційний символ, прочитайте повідомлення на дисплеї водія.



Символ сніжинки засвічується у випадку ризику ожеледі.

### **i** ПРИМІТКА

Певні візуальні дефекти можуть призвести до головного болю та стресу під час використання верхнього дисплея.

### City Safety на верхньому дисплеї

У випадку попередження про зіткнення інформація на верхньому дисплеї замінюється на попереджувальний символ системи City Safety. Графіка засвічується навіть якщо верхній дисплей вимкнено.

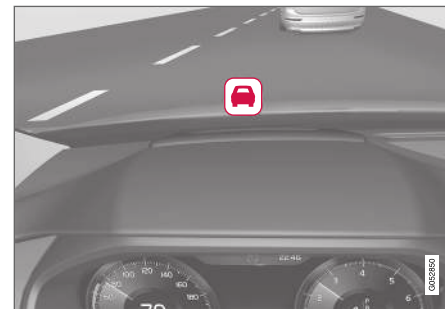

Попереджувальний символ City Safety блимає, щоб привернути увагу водія у випадку ризику зіткнення.

## Пов'язана інформація

- Увімкнення та вимкнення верхнього дисплея\* (стор. 153)
- Очищення верхнього дисплея\* (стор. 687)
- Верхній дисплей і заміна лобового скла\* (стор. 657)

## Увімкнення та вимкнення верхнього дисплея\*

Верхній дисплей можна вмикати та вимикати під час запуску авто.



Натисніть кнопку **Проекционный дисплей** на сторінці функцій на центральному дисплеї. Індикатор кнопки засвічується, коли функція увімкнена.

## Пов'язана інформація

- Налаштування верхнього дисплея\* (стор. 153)
- Верхній дисплей\* (стор. 151)

## Налаштування верхнього дисплея\*

Відрегулюйте налаштування проекції верхнього дисплея на лобове скло.

Налаштування можна проводити після запуску автомобіля, коли проектоване зображення з'являється на лобовому склі.

## Вибір опцій дисплея

Оберіть, які функції, слід відображувати на верхньому дисплеї.

1. Торкніться **Настройки** на сторінці верхньої панелі центрального дисплея.
2. Натисніть кнопку **My Car** → **Дисплеї** → **Параметры проекционного дисплея**.
3. Оберіть одну або декілька функцій:
  - **Показать навигацию**
  - **Показывать Road Sign Information**
  - **Показывать функции активной безопасности**
  - **Показать телефон**

Налаштування зберігаються в якості персонального налаштування в профілі водія.



### « Регулювання яскравості та вертикального положення



1. Натисніть кнопку **Регул. проєкц. дисплея** на сторінці функцій на центральному дисплеї.
2. Відрегулюйте яскравість та вертикальне положення зображення, що проєктується в полі зору водія, за допомогою правої кнопкової панелі на кермі авто.

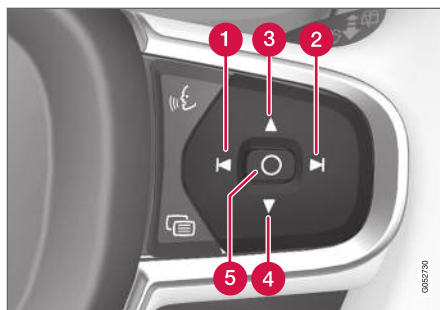

- 1 Зменшення яскравості
- 2 Збільшення яскравості
- 3 Підняття положення
- 4 Зниження положення
- 5 Підтвердження

Яскравість графіки автоматично адаптується до умов фонових освітлення. На яскравість також впливає регулювання яскравості інших дисплеїв авто.

Положення висоти можна зберігати у функції пам'яті електроприводу\* переднього сидіння за допомогою кнопкової панелі на дверцятках водія.

### Калібрування горизонтального положення

Горизонтальне положення верхнього дисплею може потребувати калібрування, якщо лобове скло або сам дисплей були замінені. Калібрування передбачає поворот проєктованого зображення за годинниковою стрілкою або проти неї.

1. Торкніться **Налаштування** на сторінці верхньої панелі центрального дисплея.
2. Оберіть **My Car** → **Дисплеї** → **Параметри проєкційного дисплея** → **Калібровка проєкційного дисплея**.
3. Відкалібруйте горизонтальне положення зображення за допомогою правої кнопкової панелі кермового колеса.

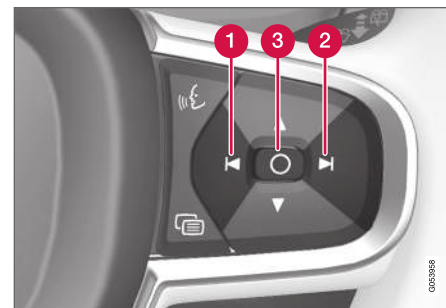

- 1 Поворот проти годинникової стрілки



- 2 Поворот за годинниковою стрілкою
- 3 Підтвердження

#### Пов'язана інформація

- Верхній дисплей\* (стор. 151)
- Увімкнення та вимкнення верхнього дисплея\* (стор. 153)
- Профілі водія (стор. 145)
- Збереження положення сидіння, зовнішніх дзеркал та верхнього дисплея\* (стор. 202)

### Голосовий набір<sup>19</sup>

Водій може скористатися голосовими командами для керування певними функціями мультимедійного плеєра, телефону, підключеного по Bluetooth, кліматичною та навігаційною системою Volvo\*.

Завдяки високій зручності голосового керування, водій може не відволікатися, а зосередитися на керуванні автомобілем, дорозі і дорожньому русі.

#### ПОПЕРЕДЖЕННЯ

Водій завжди несе загальну відповідальність за безпечне керування автомобілем та дотримання правил дорожнього руху.

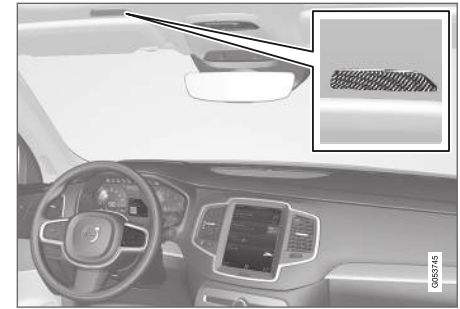

Мікрофон системи голосового керування

Голосове керування здійснюється у формі діалогу; користувач дає голосові команди і отримує вербальні відповіді системи. У системі розпізнавання голосу використовується той самий мікрофон, що й для пристроїв, підключених по Bluetooth. Відповіді системи розпізнавання голосу надаються через динаміки акустичної системи авто. У деяких випадках текстове повідомлення також буде відображатися на дисплеї водія. Функції контролюються з правої кнопки панелі на кермовому колесі. Налаштування виконуються через центральний дисплей.

<sup>19</sup> Стосується певних ринків.

### « Оновлення системи

Система розпізнавання голосу постійно удосконалюється. Для оптимальної роботи системи завантажуйте оновлення з веб-сайту [support.volvocars.com](http://support.volvocars.com).

#### Пов'язана інформація

- Використання розпізнавання голосу (стор. 156)
- Голосове керування телефоном (стор. 158)
- Голосове керування радіоприймачем та мультимедійним контентом (стор. 158)
- Керування системою клімат-контролю за допомогою голосових команд (стор. 222)
- Налаштування розпізнавання голосу (стор. 159)

### Використання розпізнавання голосу<sup>20</sup>





Натисніть кнопку розпізнавання голосу  на кермовому колесі, щоб увімкнути систему та розпочати діалог із використанням голосових команд.

Пам'ятайте наступне:

- Промовляйте команду після звукового сигналу, нормальним тоном та швидкістю мовлення.
- Не розмовляйте під час відповіді системи (система не здатна розпізнавати команди в цей час).
- Уникайте фонового шуму в салоні авто. Для цього закривайте дверцята, вікна і панорамний дах\*.

Функцію розпізнавання голосу можна вимкнути наступним чином:

- коротко натисніть  і скажіть "Cancel".
- натисніть і утримуйте кнопку голосового керування, розташовану на кермі, , доки не почуєте два звукових сигнали.

Щоб прискорити комунікацію і пропустити підказки системи, натисніть кнопку розпізнавання голосу  на кермі, коли система робить голосове оголошення, і скажіть наступну команду.

Щоб змінити гучність звуку системи, повертайте регулятор гучності під час голосової відповіді. Під час голосового керування можна користуватися іншими кнопками. Проте інші звуки будуть заглушатися під час діалогу з системою. Це означає, що виконувати жодні інші функції, пов'язані з аудіосистемою, за допомогою кнопок буде неможливо.

#### Приклади голосового керування

Натисніть , скажіть "Call [Ім'я] [Прізвище] [категорія номера]". При цьому система виконає набір номера відповідного абонента з телефонної книги. Якщо абонент має декілька телефонних номерів (наприклад, домашній, мобільний, робочий номери), необхідно зазначити відповідну категорію.

Отже, натисніть  і скажіть "Call Робін Сміт Мобільний".

<sup>20</sup> Стосується певних ринків.

## Команди/фрази

Наступні команди можна зазвичай використовувати незалежно від ситуації:

- **"Repeat"** - повторення останньої голосової інструкції в активному діалозі.
- **"Cancel"** - завершення діалогу
- **"Help"** - розпочинається діалог довідки. У якості відповіді система запропонує команди, доступні в даній ситуації, підказку або приклад.

Команди певних функцій, таких як телефон або радіоприймач, описані у відповідних розділах.

## Цифри

Кількість команд може бути різною, залежно від функції:

- **Номери телефонів і поштові індекси** слід промовляти окремо, цифра за цифрою, наприклад: нуль три один два два чотири чотири три (03122443).
- **Номери будинків** можна промовляти окремо або ж у групах, наприклад: два два або двадцять два (22). Для англійської і голландської мов декілька груп можна промовляти послідовно, наприклад, twenty-two twenty-two (22 22). Для англійської мови можна використовувати слова "double" чи "triple", наприклад, double zero (00). Числа

можна вводити в діапазоні від 0 до 2300.

- **Частоти** можна вимовляти як дев'яносто вісім і вісім (98.8), сто чотири і два (104.2).

## Швидкість та режим повторення

Якщо темп голосу занадто швидкий, можна відрегулювати швидкість відповідей.

Режим повторення можна активувати, щоб система повторювала ваші слова.

Щоб змінити швидкість або ввімкнути чи вимкнути режим повторення:

1. Натисніть **Налаштування** на верхній панелі.
2. Натисніть **Система** → **Голосове управління** та оберіть налаштування.
  - Повторить голосову команду
  - Скорість речі

## Пов'язана інформація

- Голосовий набір (стор. 155)
- Голосове керування телефоном (стор. 158)
- Голосове керування радіоприймачем та мультимедійним контентом (стор. 158)
- Керування системою клімат-контролю за допомогою голосових команд (стор. 222)

- Налаштування розпізнавання голосу (стор. 159)

### Голосове керування телефоном<sup>21</sup>

Здійсніть дзвінки вашим контактам, слухайте повідомлення або надиктовуйте короткі повідомлення за допомогою голосових команд, використовуючи телефон підключений через інтерфейс Bluetooth.

Щоб зазначити контакт у телефонній книзі, голосова команда має включати контактну інформацію з телефонної книги. Якщо контакт, наприклад, **Robyn Smith**, має декілька телефонних номерів, слід також зазначити категорію номера, наприклад, **Домашній** або **Мобільний**: "Call Робін Сміт Мобільний".

Натисніть  та скажіть одну з наступних команд:

- "Call [контакт]" - набір номера вибраного контакту з телефонної книги.
- "Call [телефонний номер]" - набір телефонного номера.
- "Recent calls" - відкривання списку дзвінків.
- "Read message" - читання повідомлення вголос. Якщо є декілька повідомлень, оберіть, яке повідомлення слід прочитати.

- "Message to [контакт]" користувачу пропонується продиктувати коротке повідомлення. Повідомлення повторюється вголос, і користувач може вибрати надіслати<sup>22</sup> або виправити повідомлення. Автомобіль повинен бути підключений до мережі Інтернет для реалізації цієї функції.

### Пов'язана інформація

- Голосовий набір (стор. 155)
- Використання розпізнавання голосу (стор. 156)
- Голосове керування радіоприймачем та мультимедійним контентом (стор. 158)
- Керування системою клімат-контролю за допомогою голосових команд (стор. 222)
- Налаштування розпізнавання голосу (стор. 159)
- Автомобіль, підключений до Інтернету\* (стор. 571)

### Голосове керування радіоприймачем та мультимедійним контентом<sup>23</sup>

Нижче наведені голосові команди для керування радіоприймачем та мультимедійним плеєром.

Торкніться  та скажіть одну з наступних команд:

- "Media" - початок діалогу з мультимедійною системою і радіо, демонстрація прикладів команд.
- "Play [виконавець]" — відтворення музики за вибраним виконавцем.
- "Play [назва композиції]" - відтворення вибраної композиції.
- "Play [назва композиції] з [альбом]" - відтворення вибраної композиції у вибраному альбомі.
- "Play [Назва телеканалу]" - вмикає обраний телеканал\*<sup>24</sup>.
- "Play [назва радіостанції]" - налаштування на радіостанцію з вибраною назвою.
- "Tune to [значення частоти]" - налаштування на вибрану радіочастоту в поточ-

<sup>21</sup> Стосується певних ринків.

<sup>22</sup> Тільки деякі телефони можуть надсилати повідомлення з автомобіля. Більш детальну інформацію про сумісність див. на веб-сайті support.volvocars.com.

<sup>23</sup> Стосується певних ринків.

<sup>24</sup> Стосується певних ринків.

ному діапазоні. За відсутності активних радіоджерел за замовчуванням радіоприймач вмикається в діапазоні FM.

- **"Tune to [значення частоти] [довжина хвилі]"** - налаштування на вибрану радіочастоту у вибраному діапазоні.
- **"Radio"** - вмикається радіоприймач у діапазоні FM.
- **"Radio FM"** - вмикається радіоприймач у діапазоні FM.
- **"Radio AM"** - вмикається радіоприймач у діапазоні AM.
- **"DAB"** - вмикається радіоприймач DAB\*.
- **"TV"** - розпочнеться відтворення телевізійних програм\*<sup>24</sup>.
- **"CD"** - розпочнеться відтворення компакт-диска\*.
- **"USB"** - розпочнеться відтворення вмісту USB-накопичувача.
- **"iPod"** - розпочнеться відтворення вмісту в пристрої iPod.
- **"Bluetooth"** - розпочинається відтворення вмісту в джерелі мультимедійних даних, підключеному через Bluetooth.

- **"Similar music"** — відтворення музики, подібної до відтворюваної зараз із пристроїв USB.

#### Пов'язана інформація

- **Голосовий набір** (стор. 155)
- **Використання розпізнавання голосу** (стор. 156)
- **Голосове керування телефоном** (стор. 158)
- **Керування системою клімат-контролю за допомогою голосових команд** (стор. 222)
- **Налаштування розпізнавання голосу** (стор. 159)

## Налаштування розпізнавання голосу<sup>25</sup>

Тут можна обрати налаштування системи голосового керування.

Настройки → Система → Голосовое управление

Налаштування можна виконати в межах наступних опцій:

- **Повторить голосовую команду**
- **Пол**
- **Скорость речи**

#### Налаштування аудіо

Виконайте налаштування аудіосистеми:

Настройки → Звук → Громкость системы → Голосовое управл.

#### Мовні налаштування

Розпізнавання голосу можливе не для усіх мов. Мови, для яких можливе розпізнавання голосу, позначені значком у переліку мов -



Зміна мови також впливає на меню, повідомлення та тексти довідки.

<sup>24</sup> Стосується певних ринків.

<sup>25</sup> Стосується певних ринків.



Настройки → Система → Настройки  
языка и единиц измерения системы →  
Язык системы

### Пов'язана інформація

- Голосовий набір (стор. 155)
- Використання розпізнавання голосу (стор. 156)
- Голосове керування телефоном (стор. 158)
- Керування системою клімат-контролю за допомогою голосових команд (стор. 222)
- Голосове керування радіоприймачем та мультимедійним контентом (стор. 158)
- Налаштування аудіо (стор. 532)
- Зміна мови інтерфейсу системи (стор. 140)

ОСВІТЛЕННЯ

## Вимикачі фар

Різні елементи керування освітленням використовуються для керування як зовнішнім, так і внутрішнім освітленням. Лівий підкермовий перемикач вмикає та вимикає зовнішні світлові прилади. Яскравість освітлення в салоні регулюється тумблерним коліщатком на панелі приладів.

### Зовнішні світлові прилади

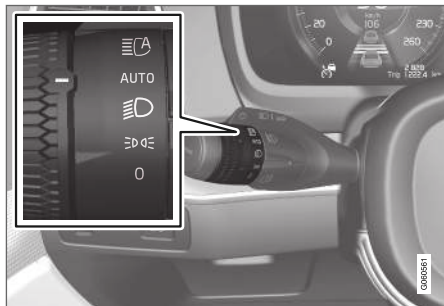

Обертальне кільце на лівому підкермовому перемикачі.

Коли електрична система автомобіля перебуває в положенні запалювання II, різні положення обертального кільця відповідають наступним функціям:

Mode	Значення
	Фари денного світла. Можна використовувати ближнє світло.
	Фари денного світла та габаритні ліхтарі. Габаритні ліхтарі, коли авто припарковане. <sup>A</sup> Можна використовувати ближнє світло.
	Ближнє світло та габаритні ліхтарі. Можна ввімкнути дальнє світло. Можна використовувати ближнє світло.

Mode	Значення
	Фари денного світла та габаритні ліхтарі у світлий час доби. ближнє світло фар та габаритні ліхтарі при слабкому денному світлі або в темряві, або ж якщо ввімкнені передні протитуманні фари* та/або задній протитуманний ліхтар. Можна вмикати функцію Активне дальнє світло. Дальнє світло можна вмикати, коли ввімкнене ближнє світло. Можна використовувати ближнє світло.
	Увімкнення/вимкнення активного дальнього світла.

<sup>A</sup> Якщо автомобіль перебуває в нерухомому стані, але працює, обертальне кільце можна повертати в положення  з іншого положення для ввімкнення тільки габаритних ліхтарів без інших світлових приладів.

Volvo рекомендує використовувати AUTO під час руху автомобіля.



**⚠ ПОПЕРЕДЖЕННЯ**

Система світлових приладів авто не може визначати, коли денне світло занадто слабе чи достатньо сильне, наприклад, під час туману чи дощу, в усіх ситуаціях.

Водій завжди несе відповідальність за керування автомобілем з правильною геометрією освітлення згідно з чинними правилами дорожнього руху.

Тумблерне коліщатко на панелі приладів



Тумблерне коліщатко (ліворуч) для регулювання яскравості освітлення салону.

Пов'язана інформація

- Регулювання функцій освітлення на центральному дисплеї (стор. 163)
- Освітлення салону (стор. 174)

- Габаритні ліхтарі (стор. 164)
- Використання покажчиків поворотів (стор. 168)
- Використання дальнього світла (стор. 166)
- Ближнє світло (стор. 165)
- Передні протитуманні фари/поворотні фари\* (стор. 170)
- Задній протитуманний ліхтар (стор. 171)
- Активні поворотні фари\* (стор. 169)
- Стоп-сигнал (стор. 172)
- Світлова сигналізація екстреного гальмування (стор. 172)
- Аварійна сигналізація (стор. 172)

**Регулювання функцій освітлення на центральному дисплеї**

На центральному дисплеї можна вмикати та регулювати декілька функцій освітлення. Наприклад, це стосується активного дальнього світла, затримки освітлення та освітлення ділянки навколо авто перед посадкою.

1. Торкніться **Настройки** на сторінці верхньої панелі центрального дисплея.
2. Натисніть кнопку **My Car → Световые приборы и освещение**.
3. Оберіть **Наружное освещение** або **Освещение салона**, потім оберіть функцію, яку необхідно відрегулювати.

Пов'язана інформація

- Вимикачі фар (стор. 162)
- Активне дальнє світло (стор. 167)
- Використання функції затримки освітлення (стор. 173)
- Дистанційне вмикання освітлення (стор. 173)
- Використання покажчиків поворотів (стор. 168)
- Інші налаштування на верхній панелі центрального дисплея (стор. 141)
- Сторінка функцій на дисплеї водія (стор. 128)

## Адаптування конусу світла фар

Геометрію світла фар можна змінювати під час переходу з лівостороннього на правосторонній рух і навпаки. Функція адаптує конус світла фар таким чином, щоб вони не засліплювали водіїв зустрічного транспорту.

1. Торкніться **Настройки** на сторінці верхньої панелі центрального дисплея.
2. Натисніть кнопку **My Car** → **Световые приборы и освещение** → **Наружное освещение**.
3. Оберіть **Времен.правостор.движ./Времен. левостор. движение**.

### **i** ПРИМІТКА

Активні поворотні фари не працюють, коли конус світла фар тимчасово перемикається з лівостороннього руху на правосторонній рух або навпаки.

### Пов'язана інформація

- Інші налаштування на верхній панелі центрального дисплея (стор. 141)
- Сторінка функцій на дисплеї водія (стор. 128)
- Активні поворотні фари\* (стор. 169)

## Габаритні ліхтарі

Габаритні ліхтарі можна використовувати, щоб інші користувачі дорожнього руху бачили авто, якщо воно зупиняється або припарковане. Габаритний ліхтар вмикається кільцем регулятора роботи фар на підкермовому вимикачі.

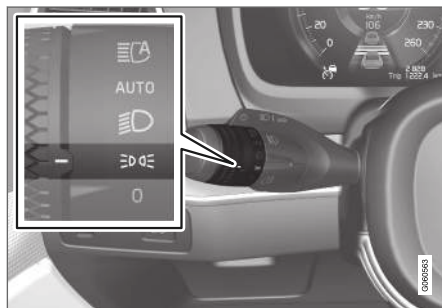

Кільце регулятора роботи фар в положенні увімкнення габаритних ліхтарів.

Поверніть кільце вимикача в положення **☞☞☞**, при цьому увімкнуться габаритні ліхтарі (освітлення номера вмикається одночасно).

Якщо електрична система автомобіля перебуває в положенні запалювання II, фари денного світла вмикаються замість габаритних ліхтарів. Коли оберտальне кільце перебуває у цьому положенні, габаритні ліхтарі вмикаються незалежно від

положення запалювання електричної системи авто.

Якщо автомобіль перебуває в нерухомому стані, але працює, оберտальне кільце можна повертати в положення габаритних ліхтарів **☞☞☞** з іншого положення для увімкнення тільки габаритних ліхтарів без інших світлових приладів.

Коли машина рухається понад 30 секунд на максимальній швидкості 10 км/г (прибл. 6 миль/г), або ж якщо швидкість перевищує 10 км/г (прибл. 6 миль/г), вмикаються фари денного світла. Водій має повернути регулятор в якесь інше положення, окрім **☞☞☞**.

Якщо двері багажного відділення відкриваються в темний час доби, при цьому вмикаються задні габаритні ліхтарі (якщо вони не були увімкнені до цього) Це відбувається незалежно від положення кільця вимикача або від положення запалювання електричної системи автомобіля.

### Пов'язана інформація

- Вимикачі фар (стор. 162)
- Положення запалювання (стор. 460)

## Фари денного світла

Авто має датчики, які визначають інтенсивність зовнішнього освітлення. Фари денного світла вмикаються, якщо кільце регулятора роботи фар на підкермовому вимикачі переведене в положення **0**, **☞☞** або **AUTO**, а електрична система автомобіля знаходиться в положенні запалювання **II**. У положенні **AUTO** фари автоматично переходять на ближнє світло за слабого денного світла або ж у темряві.

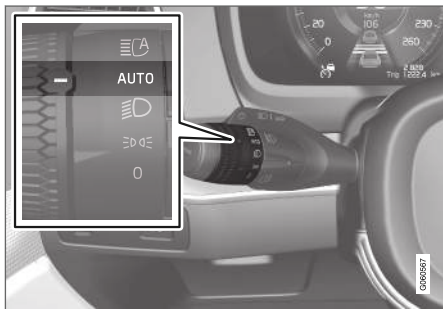

Кільце регулятора світла фар на підкермовому вимикачі знаходиться в положенні **AUTO**.

Якщо кільце регулятора світла фар на підкермовому вимикачі перебуває в положенні **AUTO**, під час руху автомобіля вдень вмика-

ються спеціальні фари денного світла (DRL<sup>1</sup>). Автомобіль автоматично змінює освітлення з фар денного світла на ближнє світло за слабого денного світла або в темряві. Перехід на ближнє світло також відбувається, якщо вмикаються передні протитуманні фари\* та/або задній протитуманний ліхтар.

### ПОПЕРЕДЖЕННЯ

Ця система допомагає зберігати енергію, проте вона не завжди може правильно визначати, чи достатньо ще денного світла, чи ні - наприклад, в туман чи дощ.

Водій завжди несе відповідальність за керування автомобілем з належною геометрією конуса світла фар відповідно до чинних правил дорожнього руху.

### Пов'язана інформація

- Вимикачі фар (стор. 162)
- Положення запалювання (стор. 460)
- Ближнє світло (стор. 165)

## Ближнє світло

Якщо під час руху обертальне кільце на підкермовому вимикачі перебуває в положенні **AUTO**, або електрична система автомобіля перебуває в положенні запалювання **II**, ближнє світло вмикається автоматично за слабого денного світла або ж у темряві.

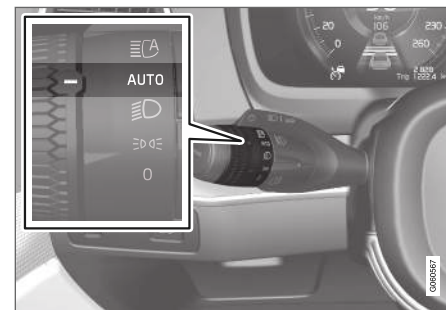

Кільце регулятора світла фар на підкермовому вимикачі знаходиться в положенні **AUTO**.

Коли обертальне коліщатко на підкермовому перемикачі перебуває в положенні

<sup>1</sup> Daytime Running Lights

« АУТО, ближнє світло буде ввімкнено автоматично, якщо:

- увімкнені передні протитуманні фари\*
- увімкнено задній протитуманний ліхтар
- увімкнені передні і задній протитуманні фари

Коли обертальне кільце на підкермовому перемикачі перебуває в положенні , а електрична система автомобіля перебуває в положенні запалювання II, ближнє світло завжди ввімкнено.

### Розпізнання тунелю

Автомобіль розпізнає момент, коли ви в'їжджаєте в тунель, і перемикає освітлення з фар денного світла на ближнє світло передніх фар.

Зверніть увагу, для роботи функції розпізнання тунелю обертальне кільце лівого перемикача на кермовій колонці має бути в режимі АУТО.

### Пов'язана інформація

- Вимикачі фар (стор. 162)
- Положення запалювання (стор. 460)
- Фари денного світла (стор. 165)

## Використання дальнього світла

Дальнє світло вмикається і вимикається лівим підкермовим перемикачем. Фари дальнього світла - це найпотужніші світлові прилади авто, тому їх слід використовувати під час руху в темряві, для найкращого огляду, якщо тільки вони не засліплюють інших учасників дорожнього руху.

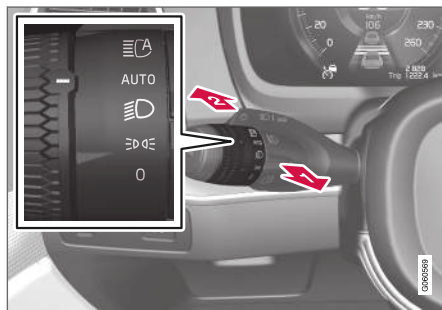

Підкермовий перемикач із обертальним кільцем.

### Короточасне ввімкнення дальнього світла

➔ Злегка перемістіть підкермовий перемикач назад у позицію короточасного ввімкнення дальнього світла. Дальнє світло фар ввімкнеться на той час, доки перемикач на колонці рульового керу-

вання не буде відпущений у вихідне положення.

### Дальнє світло

➔ Дальнє світло можна включити, тільки коли підкермовий перемикач із обертальним кільцем знаходиться в положенні АУТО<sup>2</sup> або . Вмикайте дальнє світло, пересуваючи перемикач на кермовій колонці вперед. Для вимкнення перемістіть перемикач на кермовій колонці назад.

При ввімкненому дальньому світлі на дисплеї водія засвічується символ .

### Пов'язана інформація

- Вимикачі фар (стор. 162)
- Активне дальнє світло (стор. 167)

<sup>2</sup> Коли ввімкнено ближнє світло.

## Активне дальнє світло

Активне дальнє світло є функцією, що використовує датчик-камеру, розташовану у верхній частині лобового скла, для розпізнавання променів фар зустрічного транспорту або задніх ліхтарів автомобілів, що рухаються попереду вас, і переключає фари з дальнього на ближнє світло.

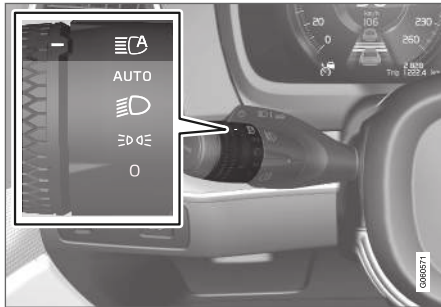



Символ  позначає активне дальнє світло.

Функція може ввімкнутися під час їзди в темряві, на швидкості, приблизно, 20 км/г (прибл., 12 миль/г) або вище. Функція також може враховувати наявність вуличних ліхтарів. Коли датчик камери більше не розпізнає зустрічних автомобілів, дальнє світло

знову вмикається, приблизно, через секунду.

### Увімкнення активного дальнього світла

Активне дальнє світло вмикається і вимикається поворотом обертального кільця на правому підкермовому перемикачі в положення . Обертальне кільце після цього повертається в положення AUTO. Коли активне дальнє світло увімкнене, на дисплеї водія засвічується символ  білим світлом. При увімкненому дальньому світлі символ світиться блакитним світлом.

Якщо функція активного дальнього світла вимкнена під час роботи дальнього світла, фари негайно перемкнуться на ближнє світло.

### Адаптивна функціональність

Для автомобілів зі світлодіодними<sup>3</sup> фарами\* активне дальнє світло має адаптивний функціонал<sup>4</sup>. У цьому випадку, на відміну від того, що відбувається при традиційному перемиканні на ближнє світло, конус світла продовжує працювати в режимі дальнього світла з обох боків зустрічного транспорту або ж автомобілів, що рухаються попереду - затемнюється тільки

частина конусу, що спрямована безпосередньо на автомобіль.

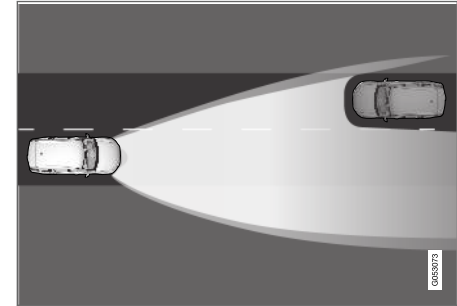

Адаптивна функціональність: Ближнє світло вмикається безпосередньо в напрямку зустрічних автомобілів, але дальнє світло продовжуватиме працювати з обох боків автомобіля.

Дальнє світло частково затемнюється, наприклад, якщо конус світла світить дещо яскравіше, ніж ближнє світло, символ  на дисплеї водія світиться блакитним кольором.

### Обмеження активного дальнього світла

Датчик камери цієї функції має обмеження.

<sup>3</sup> Світлодіодні (Light Emitting Diode)

<sup>4</sup> Залежно від рівня комплектації автомобіля.



Якщо на дисплеї водія відображується цей символ разом із повідомленням **Акт. дальний свет** **Временно недоступно**, переключення між дальнім і ближнім світлом має відбуватися автоматично. При виведенні на екран цього повідомлення символ  зникає.



Те саме стосується ситуації, в якій цей символ відображується разом з повідомленням **Датчик ветр. стекла Датчик заблокован**, см. **руководство**.

Активне дальнє світло може бути тимчасово недоступною, наприклад, у густому тумані чи під час сильної зливи. Коли активне дальнє світло знову стає доступною, або коли датчики на лобовому склі більше не заблоковані, повідомлення гасне, і засвічується символ .

### ПОПЕРЕДЖЕННЯ

Активне дальнє світло є допоміжною системою, що забезпечує використання оптимального конусу світла фар за сприятливих умов.

Водій несе відповідальність за ручне перемикання між дальнім і ближнім світлом, коли того вимагають дорожні чи погодні умови.

### Пов'язана інформація

- Вимикачі фар (стор. 162)
- Використання дальнього світла (стор. 166)
- Обмеження камери та радіолокаційного блока (стор. 373)

## Використання покажчиків поворотів

Показчики поворотів автомобіля вмикаються за допомогою лівого перемикача на кермовій колонці. Лампи покажчиків поворотів блимають три рази або постійно в залежності від того, наскільки сильно був перемишений вгору або вниз перемикач.

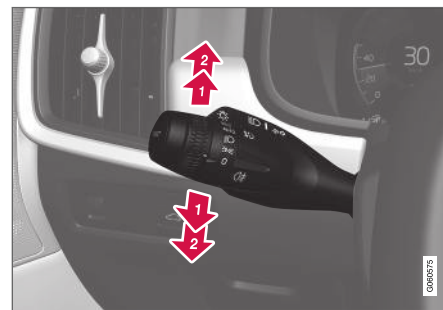

Показчики повороту.

### Ввімкнення на короткий час

-  Перемістіть перемикач на кермовій колонці вгору або вниз у перше положення і відпустіть його. Лампи покажчиків поворотів блимають три рази. Якщо функція вимикається на центральному дисплеї, лампи блимнуть один раз.

**і ПРИМІТКА**

- Це автоматичне блимання можна зупинити, перемикаючи вимикач у зворотньому напрямку.
- Якщо символ покажчиків поворотів на дисплеї водія блимає швидше, ніж зазвичай, див. повідомлення на дисплеї водія.

**Ввімкнення на тривалий час**

- ➔ Перемістіть перемикач на кермовій колонці вгору або вниз у кінцеве положення.

Перемикач на колонці кермового керування залишається в цьому положенні і переміщується у вихідне положення вручну, або автоматично, у відповідності з рухом кермового колеса.

**Пов'язана інформація**

- Аварійна сигналізація (стор. 172)
- Регулювання функцій освітлення на центральному дисплеї (стор. 163)

**Активні поворотні фари\***

Активні поворотні фари розроблені для забезпечення максимального освітлення на поворотах та перехрестях. Автомобілі із світлодіодними фарами<sup>5\*</sup> можуть мати активні поворотні фари, залежно від рівня комплектації авто.

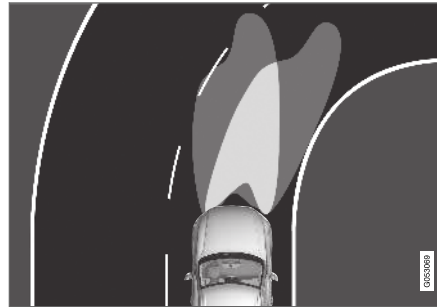

Рух фар вмикається (ліве положення) та вмикається (праве положення).

Активні поворотні фари повторюють рух кермового колеса для забезпечення максимального освітлення на поворотах і перехрестях і, таким чином, здатні забезпечувати водієві кращий огляд.

Функція вмикається автоматично при запуску авто. При виникненні неполадки на дисплеї водія засвічується символ .

Одночасно на дисплеї водія з'являється пояснювальний текст.

Функція активна тільки у слабкому денному світлі чи темряві, і лише за умови руху авто із увімкненим ближнім світлом фар.

**Вимкнення/увімкнення функції**

Функція ввімкнена за замовчуванням, коли авто постачається з заводу, але її можна вимикати та вмикати на сторінці функцій на центральному дисплеї.

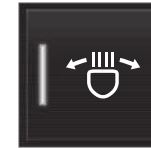

Натисніть кнопку **Активне повор. фари**.

**Пов'язана інформація**

- Регулювання функцій освітлення на центральному дисплеї (стор. 163)
- Передні протитуманні фари/поворотні фари\* (стор. 170)



<sup>5</sup> Світлодіодні (Light Emitting Diode)

## Передні протитуманні фари/ поворотні фари\*

Передні протитуманні ліхтарі світять яскравіше, ніж ближнє світло фар, і тому забезпечують більш ефективне освітлення в тумані.



Кнопка для передніх протитуманних фар.

Задні протитуманні ліхтарі можна вмикати тільки якщо електрична система автомобіля перебуває в положенні запалювання II, а обертальне кільце на підкермовому перемикачі перебуває в положенні AUTO,  або .

Натискайте кнопку, щоб вмикати або вимикати ліхтарі. Символ  засвічується на дисплеї водія тільки коли передні протитуманні ліхтарі ввімкнені.

Передні протитуманні ліхтарі вимикаються автоматично, коли авто вимикається, або ж коли обертальне кільце на підкермовому перемикачі переводиться в положення

0 .

### ПРИМІТКА

У різних країнах діють різні вимоги відносно використання протитуманних ліхтарів.

### Поворотні фари\*

Передні протитуманні фари можуть мати лампи, що повертаються і освітлюють таким чином ділянку, що знаходиться під кутом до передньої частини авто, в напрямку повертання керма на крутому повороті або ж в напрямку, що позначається покажчиками поворотів.

Функція вмикається за слабкого денного світла або ж у темряві, коли обертальне кільце підкермового перемикача перебуває в положенні AUTO або , а швидкість авто не перевищує, припл., 30 км/г (припл., 20 миль/г).

Окрім цього, обидві фари, що повертаються вмикаються на додаток до ліхтаря заднього ходу під час руху назад.

Функція ввімкнена за замовчуванням, коли авто постачається з заводу, але її можна

вмикати та вимикати на центральному дисплеї.

### Пов'язана інформація

- Вимикачі фар (стор. 162)
- Положення запалювання (стор. 460)
- Задній протитуманний ліхтар (стор. 171)
- Активні поворотні фари\* (стор. 169)
- Регулювання функцій освітлення на центральному дисплеї (стор. 163)



## Задній протитуманний ліхтар

Задній протитуманний ліхтар значно потужніший за звичайні ліхтарі заднього ходу, тому його слід використовувати в умовах обмеженої видимості, наприклад, в туман, снігопад, задимленість чи пил, щоб інші користувачі дорожнього руху могли бачити ваше авто заздалегідь.

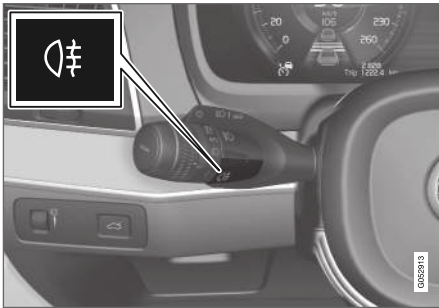

Кнопка для ввімкнення заднього протитуманного ліхтаря.

Задній протитуманний ліхтар розташований на задній частині авто, з боку водія.

Задній протитуманний ліхтар можна ввімкнути, тільки коли:

- система запалювання перебуває в положенні II, а оберতальне кільце на

кермовому перемикачі перебуває в положенні AUTO або

- оберতальне положення підкермового перемикача перебуває в положенні і передні протитуманні фари ввімкнені.

Натисніть кнопку, щоб увімкнути або вимкнути ліхтарі. При увімкненні заднього протитуманного ліхтаря на дисплеї водія засвічується символ

Задній протитуманний ліхтар вимикається автоматично, коли:

- автомобіль вимкнено або ж оберতальне кільце на підкермовому перемикачі повернуто в положення 0
- оберতальне положення підкермового перемикача перебуває в положенні і передні протитуманні фари вимкнені.

### ПРИМІТКА

У різних країнах діють різні вимоги відносно використання задніх протитуманних ліхтарів.

Пов'язана інформація

- Вимикачі фар (стор. 162)
- Передні протитуманні фари/поворотні фари\* (стор. 170)
- Положення запалювання (стор. 460)

### Стоп-сигнал

Ліхтар стоп-сигналу автоматично вмикається при гальмуванні.

Стоп-сигнал засвічується при натисканні гальма, а також, коли авто гальмується автоматично однією із систем підтримки водія.

### Пов'язана інформація

- Світлова сигналізація екстреного гальмування (стор. 172)
- Функції гальмування (стор. 464)
- Система підтримки водія (стор. 316)

### Світлова сигналізація екстреного гальмування

Світлова сигналізація екстреного гальмування активується для попередження водіїв транспортних засобів, що рухаються позаду, про раптове гальмування.

Ця функція передбачає миготіння стоп-сигналу замість рівного світла при звичайному гальмуванні.

Світлова сигналізація екстреного гальмування вмикається в разі різкого гальмування або після увімкнення на високій швидкості системи ABS.

Після того, як водій уповільнює авто і відпускає педаль гальма, стоп-сигнал повертається до звичайного світла.

Водночас, вмикаються ліхтарі аварійної сигналізації авто. Вони продовжують блимати до тих пір, поки водій знову не збільшить швидкість автомобіля, або не вимкне аварійні світлові сигнали автомобіля.

### Пов'язана інформація

- Стоп-сигнал (стор. 172)
- Ножне гальмо (стор. 464)
- Аварійна сигналізація (стор. 172)

### Аварійна сигналізація

Аварійна сигналізація може попереджувати інших учасників дорожнього руху одночасним блиманням усіх указівників поворотів авто. Функцію можна використовувати для попередження інших учасників дорожнього руху про небезпеку на дорозі.

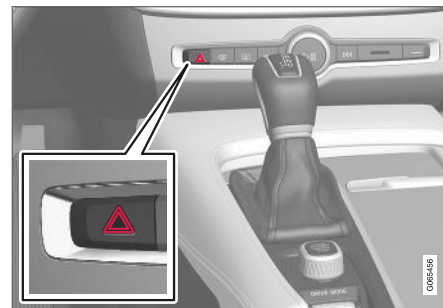

Кнопка аварійної сигналізації.

Для ввімкнення аварійної сигналізації натисніть вказану кнопку.

Аварійна сигналізація вмикається автоматично, якщо автомобіль гальмує настільки інтенсивно, що вмикаються аварійні гальмівні ліхтарі, а швидкість значно зменшується. Після того, як ліхтарі екстреного гальмування перестануть блимати, почнуть блимати ліхтарі аварійної сигналізації. Вони

вимикаються, коли авто зрушає з місця знову; їх також можна вимкнути кнопкою.

### ПРИМІТКА

В різних країнах можуть діяти різні правила використання аварійних ліхтарів.

#### Пов'язана інформація

- Світлова сигналізація екстреного гальмування (стор. 172)
- Використання покажчиків поворотів (стор. 168)

## Використання функції затримки освітлення

Деякі зовнішні ліхтарі можуть залишатися ввімкненими на деякий для освітлення дороги, навіть після зачинення автомобіля.

Для ввімкнення функції:

1. Вимкніть автомобіль.
2. Перемістіть лівий перемикач на кермовій колонці вперед в напрямку панелі приладів та відпустіть її.
3. Вийдіть з авто й зачиніть дверцята.

Коли функція ввімкнена, на дисплеї водія засвічується символ, при цьому вмикаються габаритні ліхтарі, підсвічування зовнішніх ручок\* та державного номерного знака.

Затримка вимкнення додаткового освітлення може бути налаштована через центральний дисплей.

#### Пов'язана інформація

- Регулювання функцій освітлення на центральному дисплеї (стор. 163)
- Дистанційне вмикання освітлення (стор. 173)

## Дистанційне вмикання освітлення

Освітлення при наближенні водія до автомобіля вмикається, якщо автомобіль відчинений, та використовується для ввімкнення освітлення авто з певної відстані.

Функція вмикається, коли ключ ДК використовується для відмикання. При цьому вмикаються габаритні ліхтарі, підсвічування зовнішніх ручок\*, державного номерного знака, ламп освітлення салону, підсвічування підлоги та багажника. Якщо двері відчиняються в межах часу активації, час освітлення на зовнішніх ручках\* та освітлення салону буде продовжено.

Функцію можна вмикати та вимикати на центральному дисплеї.

#### Пов'язана інформація

- Регулювання функцій освітлення на центральному дисплеї (стор. 163)
- Використання функції затримки освітлення (стор. 173)
- ключа ДК (стор. 268)

### Освітлення салону

Салон має декілька різних видів освітлення для зручності та затишності. Це охоплює лампи для читання, підсвічування відділення для рукавичок та підлоги.

Усі лампи освітлення салону можуть вмикатися та вимикатися автоматично, принаймні, через 5 хвилин після:

- автомобіль вимкнений, а його електрична система перебуває в положенні запалювання 0
- авто було відімкнено, але ще не увімкнено.

### Передні лампи в стелі



Елементи керування в даховій консолі для передніх ламп та загальних ламп освітлення салону.

- 1 Лампа для читання, лівостороння
- 2 Освітлення салону
- 3 Автоматична робота освітлення салону
- 4 Лампа для читання, правостороння

### Лампи для читання

Для ввімкнення та вимкнення ламп для читання ліворуч та праворуч слід коротко натиснути відповідну кнопку на консолі даху. Яскравість регулюється утриманням кнопки.

### Освітлення салону

Освітлення підлоги та лампи на стелі салону вмикаються і вимикаються коротким натисканням на кнопку на даховій консолі.

### Автоматична робота освітлення салону

Автоматична функція вмикається коротким натисканням на кнопку **AUTO** на даховій консолі. Коли автоматична робота системи ввімкнена, вмикається індикатор освітлення в кнопці, при цьому освітлення салону вмикається і вимикається наступним чином.

Освітлення салону авто вмикається в наступних випадках:

- автомобіль відмикається
- автомобіль вимикається
- відкриваються бокові дверцята
- залишається ввімкненим на 2 хвилини, коли одні з бокових дверцят відкриті.

Освітлення салону автомобіля вимикається в наступних випадках:

- автомобіль замикається
- автомобіль запускається
- закриваються бокові дверцята.

### Задні лампи в стелі

Задня зона авто має освітлення для читання, яке також можна використовувати в якості освітлення салону.



Лампи для читання над заднім сидінням.



У автомобілях з панорамним дахом\* є два блоки ламп, по одному з кожного боку даху.

Лампи для читання вмикаються та вимикаються коротким натисканням кнопки на лампі. Яскравість регулюється утриманням кнопки.

### Підсвічування відділення для рукавичок

Підсвічування відділення для рукавичок вмикається та вимикається, відповідно, при відчиненні та зачиненні кришки відділення.

### Підсвічування дзеркала в сонцезахисному козирку\*

Підсвітка косметичного дзеркала в сонцезахисному козирку вмикається і вимикається, відповідно, при відкритті чи закритті його кришки.

### Освітлення ділянки під дверцятами\*

Освітлення ділянки під дверцятами вмикається або вимикається при відчиненні чи зачиненні відповідних дверцят.

### Освітлення багажного відділення

Підсвічування вантажного відсіку вмикається або вимикається при відчиненні та зачиненні дверей багажника.

### Декоративне освітлення

Освітлення навколо авто вмикається, коли ви відкриваєте дверцята і вимикається, коли авто замикається. Яскравість декоративного освітлення можна регулювати на центральному дисплеї, а тонке регулювання забезпечується тумблерним коліщатком на панелі приладів.

### Лампи настрою\*

Автомобіль устаткований світлодіодами, здатними змінювати колір світла. Це освітлення вмикається під час роботи автомобіля. Яскравість декоративного освітлення можна відрегулювати на центральному дисплеї, а тонке регулювання забезпечується тумблерним коліщатком на панелі приладів.

### Підсвічування відділень для зберігання речей у дверцятах авто

Підсвічування у відділеннях для зберігання речей у дверцятах вмикається, коли ви відчиняєте дверцята і вимикається, коли авто замикається. Яскравість підсвічування можна точно регулювати за допомогою тумблерного коліщатка на панелі приладів.

### Підсвічування в передньому підскляннику на тунельній консолі

Підсвічування в передніх тримачах чашок вмикається, коли автомобіль відмикається і вимикається, коли авто замикається. Яскравість підсвічування можна точно регулювати за допомогою тумблерного коліщатка на панелі приладів.

### Пов'язана інформація

- Регулювання освітлення салону (стор. 176)
- Вимикачі фар (стор. 162)

- Положення запалювання (стор. 460)
- Інтер'єр салону авто (стор. 626)

### Регулювання освітлення салону

Освітлення салону авто вмикається в різних режимах, залежно від використання положення запалювання. Освітлення салону можна регулювати тумблером на панелі приладів, при цьому певні функції освітлення можна також налаштувати на центральному дисплеї.



Тумблерне коліщатко, розташоване на панелі приладів, ліворуч від керма, використовується для регулювання яскравості дисплея, контрольних індикаторів, освітлення та підсвічування

салону\*

#### Регулювання декоративного підсвічування

1. Натисніть **Налаштування** на сторінці верхньої панелі центрального дисплея.
2. Натисніть кнопку **My Car** → **Световые приборы и освещение** → **Освещение салона**.

3. Обирайте серед наступних налаштувань:

- В **Інтенсивність фоновий підсвітки** оберіть серед **Викл, Низк** чи **Высокая**.
- В **Яркость фоновий підсвітки** оберіть серед **Снижен** та **Полн..**

#### Регулювання підсвічування\*

Автомобіль устаткований рядом світлодіодів, здатних змінювати колір світла. Це освітлення вмикається під час роботи автомобіля.

#### Зміна яскравості ламп

1. Натисніть **Налаштування** на сторінці верхньої панелі центрального дисплея.
2. Натисніть **My Car** → **Световые приборы и освещение** → **Освещение салона** → **Подсветка салона**.
3. В **Інтенсивн. підсвітки салону** оберіть серед **Викл, Низк** чи **Высокий**.

### Зміна кольору світла

1. Натисніть **Настройки** на сторінці верхньої панелі центрального дисплея.
2. Натисніть **My Car** → **Световые приборы и освещение** → **Освещение салона** → **Подсветка салона**.
3. Обирайте між **По температуре** та **По цвету**, щоб змінити колір світла.

Завдяки опції **По температуре**, освітлення змінюється відповідно до налаштувань температури в салоні автомобіля.

Завдяки опції **По цвету**, можливо використовувати підкатегорію **Цвета темы оформления** для подальшого налаштування.

### Пов'язана інформація

- Освітлення салону (стор. 174)
- Регулювання функцій освітлення на центральному дисплеї (стор. 163)
- Положення запалювання (стор. 460)





ВІКНА, СКЛО ТА ДЗЕРКАЛА

### Вікна, скло та дзеркала

Автомобіль обладнано органами керування вікнами, склом та дзеркалами. Деякі вікна в авто ламіновані.

#### Ламіноване скло

Лобове скло виготовлено з ламінованого скла. Ламіноване скло також можна встановлювати в якості опції на деяких інших скляних ділянках кузова. Ламіноване скло надає кращий захист від злому і забезпечує покращені звукоізоляційні характеристики салону авто.

Панорамний дах\* також виготовлено з ламінованого скла.



Символ відображується на тих вікнах, де є ламіноване скло<sup>1</sup>

#### Пов'язана інформація

- Захист від затискання вікон та сонцезахисних шторок (стор. 180)
- Панорамний дах\* (стор. 188)
- Вікна з електропідйомниками (стор. 182)
- Дзеркала заднього огляду (стор. 184)
- Верхній дисплей\* (стор. 151)

- Використання очисників лобового скла (стор. 193)
- Використання омивачів лобового скла та фар (стор. 196)
- Увімкнення та вимкнення підігріву лобового скла\* (стор. 242)
- Увімкнення та вимкнення обігріву заднього скла та зовнішніх дзеркал (стор. 244)

### Захист від затискання вікон та сонцезахисних шторок

Усі вікна з електропідйомниками та сонцезахисні шторки\* мають захист від затискання, який спрацьовує, якщо відкриття чи закриття блокується будь-яким предметом.

У випадку блокування рух зупиняється, потім автоматично починається рух у зворотному напрямку, приблизно, на 50 мм (приблизно, на 2 дюйми) від положення блокування (або ж до положення вентиляції).

Можна форсувати захист від затискання після скасування закриття, наприклад, у випадку намерзання криги, продовжуючи натискати елемент керування в тому ж напрямку.

Якщо виникне будь-яка несправність захисту від затискання, можна перевірити послідовність обнулення функції.

#### ПОПЕРЕДЖЕННЯ

Якщо акумулятор стартера відключено, функцію автоматичного відкриття і закриття слід обнулити для належної роботи. Для забезпечення роботи системи захисту від крадіжки необхідно виконати скидання.

<sup>1</sup> Це не стосується лобового скла або панорамного даху\*, які завжди ламіновані і через це не мають відповідного символу.

## Пов'язана інформація

- Скиньте послідовність захисту від затискання (стор. 181)
- Робота електропідйомників вікон (стор. 183)
- Панорамний дах\* (стор. 188)

**Скиньте послідовність захисту від затискання**

Якщо проблема виникає з роботою електропідйомників вікон, можна протестувати послідовність дій для скидання цих приладів.

** ПОПЕРЕДЖЕННЯ**

Якщо акумулятор стартера відключено, функцію автоматичного відкриття і закриття слід обнулити для належної роботи. Для забезпечення роботи системи захисту від крадіжки необхідно виконати скидання.

Якщо проблема не зникає, або ж якщо вона стосується панорамного даху чи люка, зверніться до автомайстерні<sup>2</sup>.

**Скидання електропривода вікна**

1. Розпочніть процедуру, коли вікно закрито.
2. Потім натисніть елементи керування вгору, в положення закриття 3 рази.
  - > Система ввімкнеться автоматично.

## Пов'язана інформація

- Захист від затискання вікон та сонцезахисних шторок (стор. 180)
- Робота електропідйомників вікон (стор. 183)

<sup>2</sup> Рекомендуємо звертатися до авторизованої станції технічного обслуговування Volvo.

## Вікна з електропідйомниками

Електропідйомниками вікон можна керувати з панелей керування на кожних дверях. На дверцятах водія розташовані елементи керування для управління всіма вікнами, а також для ввімкнення на замках функції захисту дітей.

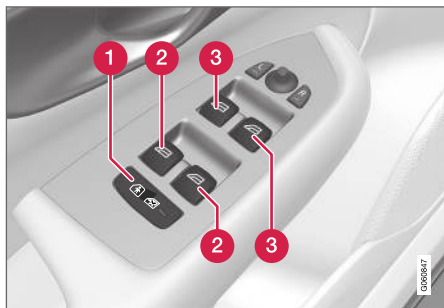

Контрольна панель дверцят водія.

- 1 Електропривід захисту дітей на замках\* вимикає елементи керування на задніх дверцятах, щоб запобігти відкриттю дверцят або вікон зсередини авто.
- 2 Тумблери керування задніми вікнами.
- 3 Тумблери керування передніми вікнами.

Електропідйомники вікон устатковані захистом від затискання. Якщо виникне будь-яка несправність захисту від затискання,

можна перевірити послідовність обнулення функції.

- Скиньте послідовність захисту від затискання (стор. 181)

### **ПОПЕРЕДЖЕННЯ**

Діти, інші пасажери або предмети можуть затиснутися рухомими частинами.

- Завжди будьте уважні, коли користуєтеся електропідйомниками вікон.
- Не дозволяйте дітям гратися із засобами управління.
- Ніколи не залишайте дітей в авто самих.
- Завжди вимикайте живлення електропідйомників вікон, переключаючи для цього електричну систему авто у положення запалювання 0. Виходячи з автомобіля, забирайте ключ ДК з собою.
- Ніколи не виставляйте жодних предметів чи частини тіла у вікна, навіть якщо електрична система авто повністю вимкнена.

### Пов'язана інформація

- Робота електропідйомників вікон (стор. 183)
- Захист від затискання вікон та сонцезахисних шторок (стор. 180)

## Робота електропідйомників вікон

З панелі керування на дверцятах водія можна керувати усіма вікнами з електроприводом, а панелі керування на інших дверцятах відповідають лише за вікна в окремих дверцятах.

Електропідйомники вікон устатковані захистом від затискання. Якщо виникне будь-яка несправність захисту від затискання, можна перевірити послідовність обнулення функції.

## ⚠ ПОПЕРЕДЖЕННЯ

Діти, інші пасажирки або предмети можуть затиснутися рухомими частинами.

- Завжди будьте уважні, коли користуєтеся електропідйомниками вікон.
- Не дозволяйте дітям гратися із засобами управління.
- Ніколи не залишайте дітей в авто самих.
- Завжди вимикайте живлення електропідйомників вікон, переключаючи для цього електричну систему авто у положення запалювання 0. Виходячи з автомобіля, забирайте ключ ДК з собою.
- Ніколи не виставляйте жодних предметів чи частини тіла у вікна, навіть якщо електрична система авто повністю вимкнена.



Керування вікнами з електропідйомниками.

- 1 Керування вікнами з електропідйомниками в автоматичному режимі. Злегка посуňte один з елементів керування вгору або вниз. Електропідйомники вікон рухаються вгору або вниз протягом всього часу, коли елемент керування утримується в цьому положенні.
- 2 Керування вікнами з електропідйомниками без автоматичного режиму. Підніміть чи опустіть відповідну кнопку керування в кінцеве положення і відпустіть її. Вікно автоматично від'їжджає в кінцеве положення.

Щоб скористатися електропідйомниками, система запалювання має перебувати в положеннях I або II. Електропідйомниками можна керувати впродовж декількох хвилин після вимкнення автомобіля і запалювання, але лише до того моменту, коли будуть від-



◀◀ криті дверцята. Одночасно можна задіювати тільки один елемент керування.

Це також можна робити за допомогою ключа ДК або функції відкриття без ключа\*, ручкою на дверцятах.

### ПОПЕРЕДЖЕННЯ

Переконайтеся в тому, що діти або інші пасажери не можуть бути затиснуті під час закриття всіх вікон ключем ДК або функцією відкриття без ключа\* ручкою дверцят.

### ПРИМІТКА

Єдиний спосіб зменшити пульсуючий шум вітру при відкритих задніх вікнах - злегка відкрити передні вікна.

### ПРИМІТКА

Вікна не можна відчиняти на швидкості понад прибіл. 180 км/г (прибілно, 112 миль/г), але можна зачиняти.

Водій завжди несе відповідальність за дотримання чинних правил дорожнього руху.

### ПРИМІТКА

За низької температури в салоні використання електропідійомників вікон може бути неможливим.

### Пов'язана інформація

- Вікна з електропідійомниками (стор. 182)
- Захист від затискання вікон та сонцезахисних шторок (стор. 180)
- Скиньте послідовність захисту від затискання (стор. 181)
- Замикання та відмикання без ключа\* (стор. 294)
- Замикання та відмикання ключем ДК (стор. 270)

## Дзеркала заднього огляду

Дзеркала заднього огляду та зовнішні дзеркала використовуються для забезпечення кращого огляду ділянки позаду авто для водія.

Внутрішнє дзеркало заднього огляду  
Дзеркало заднього огляду в салоні авто можна налаштувати, повертаючи його вручну. Дзеркало заднього огляду в салоні авто можна устаткувати пультом HomeLink\*, автоматичним затемненням\* та компасом\*.

### Зовнішні дзеркала

### ПОПЕРЕДЖЕННЯ

Обидва бічних дзеркала мають вигин, що забезпечує оптимальний огляд. Може здаватися, що предмети перебувають далі від вас, ніж вони є насправді.

Положення зовнішніх дзеркал регулюється за допомогою джойстика на панелі керування на дверцятах водія. Також є декілька автоматичних налаштувань, які можна прив'язати до кнопок функції пам'яті сидіння з електроприводом\*.

### Пов'язана інформація

- HomeLink®\* (стор. 525)
- Компас\* (стор. 529)

- Регулювання затемнення дзеркала заднього огляду (стор. 185)
- Зміна кутів зовнішніх дзеркал (стор. 186)
- Збереження положення сидіння, зовнішніх дзеркал та верхнього дисплея\* (стор. 202)
- Увімкнення та вимкнення обігріву заднього скла та зовнішніх дзеркал (стор. 244)

### Регулювання затемнення дзеркала заднього огляду

Яскраве світло позаду авто може відбиватися в дзеркалах заднього огляду і засліпити водія. Скористайтеся функцією затемнення, якщо вас непокоїть світло ззаду.

#### Ручне затемнення

Внутрішнє дзеркало заднього огляду може бути затемнене за допомогою органу керування в нижній частині дзеркала.



#### 1 Керування затемненням вручну.

1. Вмикайте функцію затемнення шляхом переведення елемента керування всередину, в напрямку салону авто.
2. Щоб повернути його в нормальне положення, поверніть його в напрямку лобового скла.

Дзеркала з функцією автоматичного затемнення не мають органів керування.

#### Автоматичне затемнення\*

Яскраве світло позаду авто автоматично затемнюється дзеркалом заднього огляду та зовнішніми дзеркалами. Автоматичне затемнення завжди активне під час водіння, якщо тільки не ввімкнена задня передача.

#### **i** ПРИМІТКА

Коли чутливість змінюється, відчутне затемнення не відбувається одразу, такі зміни відбуваються поступово.

Інтенсивність затемнення впливатиме як на дзеркало заднього огляду, так і на зовнішні дзеркала.

Щоб змінити чутливість затемнення:

1. Натисніть **Настройки** на сторінці верхньої панелі центрального дисплея.
2. Натисніть кнопку **My Car** → **Зеркала і комфорт**.
3. В **Автотемнение зеркала заднего вида** оберіть **Норм.**, **Темно** або **Светло**.

Дзеркало заднього огляду в салоні авто має два датчики - один спереду, один ззаду, що працюють одночасно для визначення та затемнення сліпучого світла.



- « Передній датчик розпізнає навколишнє світло у той час, як задній датчик розпізнає світло фар автомобіля, що рухається ззаду.

Зовнішні дзеркала устатковуються автоматичним затемненням тільки разом з дзеркалом заднього огляду в салоні авто.

### **i** ПРИМІТКА

Якщо датчики заблоковані дозволами на парковку, транспондерами, сонцезахисними козирками, предметами на сидіннях або в багажнику, що світло не потрапляє на датчики, тоді функція затемнення дзеркала заднього огляду та зовнішніх дзеркал обмежена.

### Пов'язана інформація

- Дзеркала заднього огляду (стор. 184)
- Зміна кутів зовнішніх дзеркал (стор. 186)

### Зміна кутів зовнішніх дзеркал

Для забезпечення кращого огляду ділянки позаду авто зовнішні дзеркала необхідно налаштувати відповідно до потреб водія. Є декілька автоматичних налаштувань, які також можна прив'язати до кнопок функції пам'яті сидіння з електроприводом\*.

Використання елементів керування зовнішніми дзеркалами



Тумблери керування зовнішніми дзеркалами.

Положення зовнішніх дзеркал регулюється за допомогою джойстика на панелі керування на дверцятах водія. Система запалювання має перебувати, щонайменше, в положенні I.

1. Натисніть кнопку **L** для регулювання зовнішнього дзеркала на лівих дверцятах або кнопку **R** для регулювання зовнішнього дзеркала на правих дверцятах. Засвічується індикатор кнопки.
2. Відрегулюйте положення джойстиком, розташованим по центру.
3. Знову натисніть кнопку **L** або **R**. Індикатор має згаснути.

Складення дзеркал заднього огляду електроприводом\*

Дзеркала можна складати для паркування чи проїзду в вузьких місцях.

1. Одночасно натисніть кнопки **L** та **R**.
2. Відпустіть їх, приблизно, через 1 секунду. Дзеркала повністю складаються автоматично.

Розкладіть дзеркала, одночасно натиснувши кнопки **L** та **R**. Дзеркала автоматично зупиняються в повністю розкладеному положенні.

Приведення у вихідне положення Дзеркала, положення яких було змінено втручанням зовні, необхідно пересунути в нейтральне положення за допомогою електропривода, щоб функція електричного складання та розкладання\* працювала коректно.



1. Складайте зовнішні дзеркала одночасним натисканням кнопок **L** та **R**.
2. Щоб розкласти їх, знову одночасно натисніть кнопки **L** та **R**.
3. При необхідності повторіть описану вище процедуру.

Дзеркала тепер знову встановлені у нейтральній позиції.

### Повертання дзеркал під час паркування<sup>3</sup>

Дзеркало в дверцятах може нахилитися вниз, щоб водій бачив край дороги, наприклад, під час паркування.

- Увімкніть задню передачу та натисніть кнопку **L** чи **R**.

Зауважте, що кнопку може знадобитися натиснути двічі, залежно від того, чи була вона вже обрана. Кнопка блимає під час складання зовнішнього дзеркала. Приблизно, через 3 секунди після ввімкнення задньої передачі, зовнішнє дзеркало автоматично починає повертатися, і займає своє вихідне положення, приблизно, через 8 секунд.

### Автоматична зміна кута нахилу дзеркал під час паркування<sup>3</sup>

З цим налаштуванням зовнішнє дзеркало автоматично повертається вниз, коли вмикається задня передача. Складене положення є попередньо запрограмованим, його регулювати неможливо. Ви можете повернути зовнішнє дзеркало у вихідне положення подвійним натисканням **L** або **R**.

1. Торкніться **Налаштування** на сторінці верхньої панелі центрального дисплея.
2. Натисніть кнопку **My Car → Зеркала и комфорт**.
3. В **Наклон наружного зеркала при заднем ходе** оберіть **Выкл, Водитель, Пассажир** або **Оба**, щоб увімкнути/вимкнути функцію повороту дзеркала, а також визначити, яке з дзеркал має повертатися.

### Автоматичне складання при замиканні\*

При замиканні / відмиканні автомобіля за допомогою ключа ДК зовнішні дзеркала можна автоматично складати / розкладати.

1. Торкніться **Налаштування** на сторінці верхньої панелі центрального дисплея.

2. Натисніть кнопку **My Car → Зеркала и комфорт**.
3. Оберіть **Складывать зеркало при запирании**, щоб увімкнути/вимкнути.

### Пов'язана інформація

- Дзеркала заднього огляду (стор. 184)
- Регулювання затемнення дзеркала заднього огляду (стор. 185)
- Збереження положення сидіння, зовнішніх дзеркал та верхнього дисплея\* (стор. 202)
- Увімкнення та вимкнення обігріву заднього скла та зовнішніх дзеркал (стор. 244)

<sup>3</sup> Тільки у поєднанні з електроприводом сидіння з кнопками пам'яті\*.

## Панорамний дах\*

Панорамний дах розділений на дві скляних секції. Передня секція може відкриватися у вертикальній площині в області задньої крайки (вентиляційна позиція) або у горизонтальній площині (позиція відкриття). Задня частина являє собою нерухомо закріплене скло даху.

Панорамний дах має вітровик і сонцезахисну шторку з перфорованої тканини, яка розташована під скляним дахом для забезпечення додаткового захисту від яскравого сонячного світла.



Панорамним дахом та сонцезахисною шторкою можна керувати за допомогою тумблера, розташованого на стелі.

Для користування електроприводом панорамного даху та сонцезахисної шторки

електрична система авто має перебувати в положенні запалювання I або II.

### ПОПЕРЕДЖЕННЯ

Діти, інші пасажери або предмети можуть затиснутися рухомими частинами.

- Завжди будьте уважні, коли користуєтеся електропідійомниками вікон.
- Не дозволяйте дітям гратися із засобами управління.
- Ніколи не залишайте дітей в авто самих.
- Завжди вимикайте живлення електропідійомників вікон, переключаючи для цього електричну систему авто у положення запалювання 0. Виходячи з автомобіля, забирайте ключ ДК з собою.
- Ніколи не виставляйте жодних предметів чи частини тіла у вікна, навіть якщо електрична система авто повністю вимкнена.

### ВАЖЛИВО

- Не відкривайте панорамний дах при встановленому зовнішньому багажнику.
- Не кладіть жодних важких предметів на панорамний дах.

### ВАЖЛИВО

- Приберіть кригу та сніг перед відкриттям панорамного даху. Дбайте про те, щоб не подряпати поверхні та не пошкодити гумові прокладки.
- Не намагайтеся відкрити панорамний дах, якщо він замерз у закритому стані.

## Вітровий обтічник

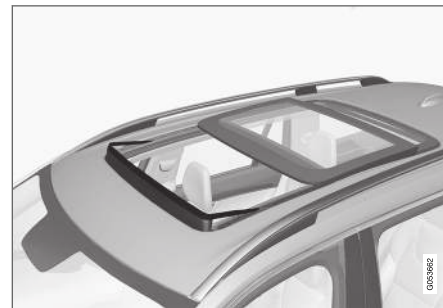

Панорамний даховий люк має вітровий обтічник, що розкладається вгору, коли панорамний даховий люк знаходиться у відкритому положенні.

#### Пов'язана інформація

- Керування роботою панорамного даху\* (стор. 189)
- Автоматичне закриття сонцезахисної шторки панорамного даху\* (стор. 192)
- Захист від затискання вікон та сонцезахисних шторок (стор. 180)
- Замикання та відмикання без ключа\* (стор. 294)
- Замикання та відмикання ключем ДК (стор. 270)

### Керування роботою панорамного даху\*

Панорамним дахом та сонцезахисною шторкою можна керувати за допомогою тумблера, розташованого на панелі керування на стелі. Як панорамний дах, так і шторка мають захист від затискання.

#### ПОПЕРЕДЖЕННЯ

Діти, інші пасажери або предмети можуть затиснутися рухомими частинами.

- Завжди будьте уважні, коли користуєтеся електропідійомниками вікон.
- Не дозволяйте дітям гратися із засобами управління.
- Ніколи не залишайте дітей в авто самих.
- Завжди вимикайте живлення електропідійомників вікон, переключаючи для цього електричну систему авто у положення запалювання 0. Виходячи з автомобіля, забирайте ключ ДК з собою.
- Ніколи не виставляйте жодних предметів чи частини тіла у вікна, навіть якщо електрична система авто повністю вимкнена.

#### ВАЖЛИВО

- Не відкривайте панорамний дах при встановленому зовнішньому багажнику.
- Не кладіть жодних важких предметів на панорамний дах.

#### ВАЖЛИВО

- Приберіть кригу та сніг перед відкриттям панорамного даху. Дбайте про те, щоб не подряпати поверхні та не пошкодити гумові прокладки.
- Не намагайтеся відкрити панорамний дах, якщо він замерз у закритому стані.

Для користування електроприводом панорамного даху та сонцезахисної шторки електрична система авто має перебувати в положенні запалювання I або II.

Це також можна робити за допомогою ключа ДК або функції відкриття без ключа\*, ручкою на дверцятах.





### **⚠ ПОПЕРЕДЖЕННЯ**

Переконайтеся в тому, що діти або інші пасажери не можуть бути затиснуті під час закриття всіх вікон ключем ДК або функцією відкриття без ключа\* ручкою дверцят.

### **! ВАЖЛИВО**

Перевірте, чи закrywся панорамний люк належним чином.

Рух даху зупиняється, якщо тумблер відпустити в ручному режимі роботи, або ж коли скло досягає комфортного положення<sup>4</sup>, або ж максимально відкритого чи закритого положення. Як панорамний дах, так і сонцезахисна шторка також зупиняються, якщо елемент керування дахом задіяти ще раз у зворотньому напрямку по відношенню до поточного напрямку руху.

Панорамний дах та сонцезахисна шторка також устатковані захистом від затискання. Якщо виникне будь-яка несправність захисту від затискання, можна перевірити послідовність обнулення функції.

### **i ПРИМІТКА**

Для ручного відкриття сонцезахисна шторка має бути повністю відкрита перед відкриттям панорамного даху. Коли процедура виконується у протилежному напрямку, панорамний дах має бути повністю закритий перед повним закриттям сонцезахисної шторки.

### **i ПРИМІТКА**

За низької температури в салоні використання електропідйомників вікон може бути неможливим.

Відкриття та закриття - положення для вентиляції

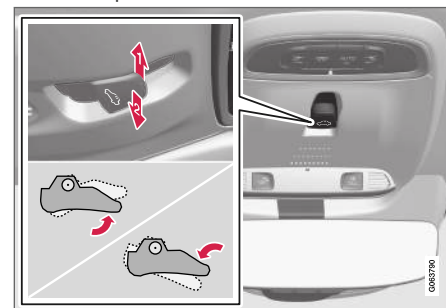

Вентиляційна позиція: піднімається задня частина люка.

- 1** Відкрийте, натиснувши елемент керування вгору один раз.
- 2** Закрийте, натиснувши елемент керування вниз один раз.

При обранні вентиляційної позиції піднімається задній край передньої секції скляної кришки. Якщо сонцезахисна шторка перебуває у повністю закритому положенні, коли активується положення для вентиляції, вона автоматично відкривається, приблизно, на 50 мм (прибл., 2 дюйми).

Якщо панорамний дах закривається з вентиляційного положення, сонцезахисна шторка слідує за ним автоматично.

<sup>4</sup> Комфортне положення - це положення, в якому шум вітру та резонансний шум знаходиться на комфортно низькому рівні під час руху авто.

Повне відкриття та закриття панорамного даху елементом керування на стелі

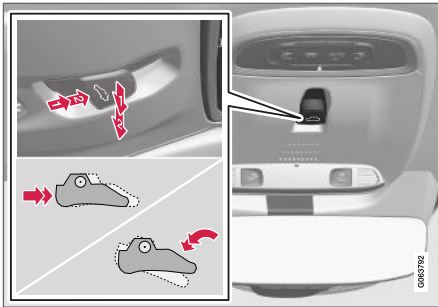

➡ Ручний режим

➡ Автоматичний режим

#### Ручне відчинення та зачинення

1. Щоб відкрити сонцезахисну шторку, натисніть тумблер назад, до положення для відчинення в ручному режимі.
2. Відкриття панорамного даху в комфортне положення - натисніть на елемент керування назад вдруге, в положення для відчинення вручну.
3. Повне відкриття панорамного даху - натисніть на елемент керування назад втретє, в положення для відчинення вручну.

Закривайте, повторюючи попередню процедуру у зворотному порядку, тільки в цьому разі елемент керування необхідно натискати вперед/вниз, у положення ручного закриття.

#### Автоматична робота

1. Відкриття шторки у максимально відкрите положення - натисніть елемент керування назад, в положення автоматичного відкриття і відпустіть його.
2. Відкриття панорамного даху до комфортного положення - натисніть на елемент керування назад вдруге, в положення для автоматичного відкриття - і відпустіть його.
3. Повне відкриття панорамного даху - натисніть на елемент керування назад втретє, в положення для автоматичного відкриття - і відпустіть його.

Закривайте, повторюючи попередню процедуру у зворотному порядку, тільки в цьому разі елемент керування необхідно натискати вперед/вниз, у положення автоматичного закриття.

#### Автоматична робота - швидке відкриття або закриття

Панорамний дах та сонцезахисну шторку можна відкривати або закривати одночасно:

- Щоб відкрити, двічі натисніть елемент керування назад, в положення автоматичного режиму роботи, та відпустіть його.
- Щоб закрити, двічі натисніть елемент керування вперед/вниз, в положення автоматичного режиму роботи, та відпустіть його.

#### Пов'язана інформація

- Панорамний дах\* (стор. 188)
- Автоматичне закриття сонцезахисної шторки панорамного даху\* (стор. 192)
- Захист від затискання вікон та сонцезахисних шторок (стор. 180)
- Замикання та відмикання без ключа\* (стор. 294)
- Замикання та відмикання ключем ДК (стор. 270)

## Автоматичне закриття сонцезахисної шторки панорамного даху\*

Завдяки цій функції, сонцезахисна шторка закривається автоматично через 15 хвилин після замикання авто, якщо автомобіль припарковано в жарку погоду. Це зроблено для зниження температури салону та захисту оббивки салону авто від вигорання на сонці.

Функція вимкнена за замовчуванням, коли авто постачається з заводу, але її можна вмикати або вимикати на центральному дисплеї.

1. Натисніть **Налаштування** на сторінці верхньої панелі центрального дисплея.

2. Натисніть кнопку **My Car** → **Запирание**.

Оберіть **Автом. закривання сонцезахисної шторки**, щоб увімкнути/вимкнути.

### ПРИМІТКА

Сонцезахисна шторка також закривається, коли всі вікна закриваються кнопкою ключа ДК або ж функцією відкриття ручкою дверцят без ключа\*.

## Пов'язана інформація

- Панорамний дах\* (стор. 188)
- Керування роботою панорамного даху\* (стор. 189)
- Захист від затискання вікон та сонцезахисних шторок (стор. 180)
- Замикання та відмикання без ключа\* (стор. 294)
- Замикання та відмикання ключем ДК (стор. 270)

## Щітки склоочисників та рідина омивача скла

Очисники скла використовуються разом з омивачем для забезпечення оптимального огляду водія та геометрії конусу світла фар.

Подавання рідини омивача безпосередньо зі щіток очисників, а також підігрів\* очисників скла забезпечує кращий огляд.

Коли об'єм рідини омивача зменшується до 1 літра (1 кварта), на екран водія виводиться інформація про необхідність додати рідину.

## Пов'язана інформація

- Використання датчика дощу (стор. 194)
- Використання омивачів лобового скла та фар (стор. 196)
- Автоматичне витирання заднього скла під час руху заднім ходом (стор. 198)
- Використання функції пам'яті датчика дощу (стор. 195)
- Використання очисника і омивача заднього скла (стор. 197)
- Доливання рідини омивача (стор. 704)
- Очисники лобового скла у положенні для обслуговування (стор. 703)
- Заміна щіток очисника скла (стор. 702)

- Заміна щітки очисника, заднє скло (стор. 700)
- Використання очисників лобового скла (стор. 193)

## Використання очисників лобового скла

Очисники скла витирають лобове скло. Налаштування роботи очисників лобового скла проводиться за допомогою правого підкермового перемикача.

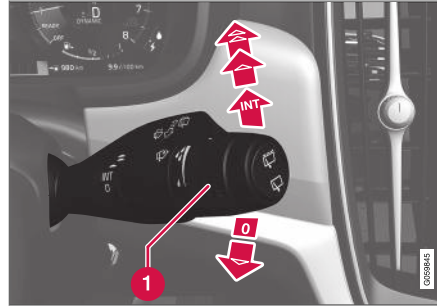

Правий перемикач на колонці рульового управління.

- 1 Тумблерне коліщатко використовується для налаштування чутливості датчика дощу і частоти циклів роботи очисників.

### Один цикл

-  Опустіть перемикач на колонці кермового керування та відпустіть його, щоб склоочисники зробили один цикл.



### Склоочисники вимк

-  Щоб вимкнути склоочисники лобового скла, переключіть перемикач на колонці кермового керування в положення 0.

### Періодичне витирання

-  При обранні переривчастого витирання встановіть частоту циклів за допомогою коліщатка.

### Постійне витирання

-  Підніміть перемикач, щоб очисники почали витирати скло з нормальною швидкістю.
-  Підніміть перемикач вище, щоб очисники почали витирати скло з високою швидкістю.

### ВАЖЛИВО

Перед увімкненням склоочисників у зимовий період переконайтесь, що щітки очисників не примерзли, а лобове і заднє скло повністю відчищене від снігу та криги.

### ВАЖЛИВО

При чищенні склоочисниками лобового скла використовуйте невелику кількість омивача. Під час роботи склоочисників лобове скло має бути вологим.



### « Пов'язана інформація

- Використання датчика дощу (стор. 194)
- Використання омивачів лобового скла та фар (стор. 196)
- Автоматичне витирання заднього скла під час руху заднім ходом (стор. 198)
- Щітки склоочисників та рідина омивача скла (стор. 192)
- Використання функції пам'яті датчика дощу (стор. 195)
- Використання очисника і омивача заднього скла (стор. 197)
- Доливання рідини омивача (стор. 704)
- Очисники лобового скла у положенні для обслуговування (стор. 703)
- Заміна щіток очисника скла (стор. 702)
- Заміна щітки очисника, заднє скло (стор. 700)

### Використання датчика дощу

Датчик дощу автоматично вмикає склоочисники відповідно до того, яка кількість води знаходиться на лобовому склі. Чутливість датчику дощу може бути налаштована за допомогою коліщатка правого перемикача на кермовій колонці.

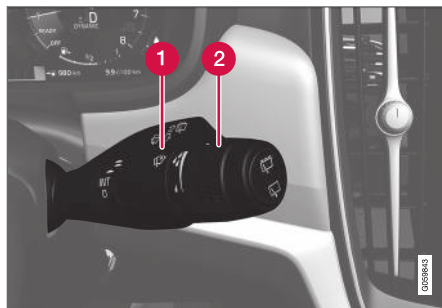

Правий перемикач на колонці рульового управління.

- 1 Кнопка датчика дощу
- 2 Чутливість/частота перемикання коліщатка

Коли датчик дощу ввімкнений, символ датчика дощу  відображується на дисплеї водія.

#### Увімкнення датчика дощу

При увімкненні датчика дощу двигун авто має працювати, або ж перебувати в поло-

женні запалювання I чи II. Окрім цього, перемикач склоочисників на колонці кермового керування має знаходитися в положенні 0 чи в положенні одинарного очищення.

Увімкніть датчик дощу натисканням кнопки датчика дощу .

Посуňte важіль вниз, щоб склоочисники виконали цикл очищення.

Повертайте тумблерне коліщатко вгору для збільшення чутливості і вниз - для зменшення чутливості. (При повертанні коліщатка вгору виконується один додатковий цикл).

#### Вимкнення датчика дощу

Вимкніть датчик дощу, натискаючи кнопку датчику , або переключуючи перемикач на колонці керма вгору, в іншу програму роботи склоочисників.

Датчик дощу вимикається автоматично в положенні запалювання 0 або ж, коли двигун вимикається.

Датчик дощу вимикається автоматично, коли щітки очисників установлені в сервісне положення. Датчик дощу знову вмикається, коли сервісне положення вимикається.



**! ВАЖЛИВО**

Очисники лобового скла можуть увімкнутися та отримати пошкодження під час автоматичної мийки автомобіля. Вимкніть датчик дощу, коли двигун авто працює, або коли електросистема авто перебуває в положенні I або II. Символ на дисплеї водія гасне.

**Пов'язана інформація**

- Використання омивачів лобового скла та фар (стор. 196)
- Автоматичне витирання заднього скла під час руху заднім ходом (стор. 198)
- Щітки склоочисників та рідина омивача скла (стор. 192)
- Використання функції пам'яті датчика дощу (стор. 195)
- Використання очисника і омивача заднього скла (стор. 197)
- Доливання рідини омивача (стор. 704)
- Очисники лобового скла у положенні для обслуговування (стор. 703)
- Заміна щіток очисника скла (стор. 702)
- Заміна щітки очисника, заднє скло (стор. 700)
- Використання очисників лобового скла (стор. 193)

**Використання функції пам'яті датчика дощу**

Датчик дощу автоматично вмикає склоочисники відповідно до того, яка кількість води знаходиться на лобовому склі.

Увімкнення/вимкнення функції пам'яті Функцію пам'яті датчика дощу можна вмикати таким чином, щоб кнопку датчика дощу не потрібно було натискати після кожного запуску авто:

1. Натисніть **Настройки** на сторінці верхньої панелі центрального дисплея.
2. Натисніть кнопку **My Car** → **Очиститель ветрового стекла**.
3. Оберіть **Память датчика дождя**, щоб увімкнути/вимкнути функцію пам'яті.

**Пов'язана інформація**

- Використання датчика дощу (стор. 194)
- Використання омивачів лобового скла та фар (стор. 196)
- Автоматичне витирання заднього скла під час руху заднім ходом (стор. 198)
- Щітки склоочисників та рідина омивача скла (стор. 192)
- Використання очисника і омивача заднього скла (стор. 197)
- Доливання рідини омивача (стор. 704)

- Очисники лобового скла у положенні для обслуговування (стор. 703)
- Заміна щіток очисника скла (стор. 702)
- Заміна щітки очисника, заднє скло (стор. 700)
- Використання очисників лобового скла (стор. 193)

## Використання омивачів лобового скла та фар

Омивачі лобового скла та фар миють лобове скло та фари. Омивачі фар та лобового скла вмикаються за допомогою правого підкермового вимикача.

## Увімкнення омивачів лобового скла та фар



Функція омивання скла, правий підкермовий вимикач.

- Для увімкнення омивачів лобового скла та фар перемістіть правий вимикач у напрямку керма.
  - > Склоочисники виконують декілька додаткових циклів після відпущення перемикача на колонці кермового керування.

**!** **ВАЖЛИВО**

Не вмикайте систему омивача, коли вона замерзла або коли розширювальний бачок системи порожній, інакше є ризик пошкодження помпи.

## Омивання фар\*

Щоб зекономити рідину, фари омиваються автоматично, із заданим інтервалом, коли фари ввімкнені.

## Обмежене омивання

Якщо у розширювальному бачку омивача залишається близько 1 літра (1 кварта) рідини, а на дисплеї водія з'являється повідомлення **Жидкість омивателя Низкий уровень, долейте**, разом із символом , подача рідини для омивання фар зупиняється. Це робиться з метою економії рідини і забезпечення обмивання та гарного огляду крізь лобове скло. Фари омиваються тільки якщо ввімкнено дальнє або ближнє світло.

## Пов'язана інформація

- Використання датчика дощу (стор. 194)
- Автоматичне витирання заднього скла під час руху заднім ходом (стор. 198)
- Щітки склоочисників та рідина омивача скла (стор. 192)

- Використання функції пам'яті датчика дощу (стор. 195)
- Використання очисника і омивача заднього скла (стор. 197)
- Доливання рідини омивача (стор. 704)
- Очисники лобового скла у положенні для обслуговування (стор. 703)
- Заміна щіток очисника скла (стор. 702)
- Заміна щітки очисника, заднє скло (стор. 700)
- Використання очисників лобового скла (стор. 193)

## Використання очисника і омивача заднього скла

Очисник та омивач очищують заднє скло. Омиванням/втиранням можна керувати і змінювати налаштування за допомогою правого підкермового вимикача.

Увімкнення очисника і омивача заднього скла

### **i** ПРИМІТКА

Електропривід склоочисника заднього скла устаткований захистом від перегріву. Це означає, що електромотор склоочисника вимикається в разі перегріву. Склоочисник заднього скла запрацює знову після періоду охолодження.

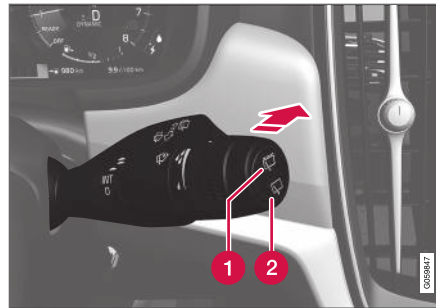

- Щітки склоочисників та рідина омивача скла (стор. 192)
  - Доливання рідини омивача (стор. 704)
  - Очисники лобового скла у положенні для обслуговування (стор. 703)
  - Заміна щіток очисника скла (стор. 702)
  - Заміна щітки очисника, заднє скло (стор. 700)
  - Використання очисників лобового скла (стор. 193)
- 1 Оберіть  для увімкнення переривчастого циклу витирання очисника заднього скла.
  - 2 Оберіть  для увімкнення постійної швидкості витирання очисника заднього скла.
- Пересуньте правий підкермовий перемикач вперед, щоб розпочати омивання та витирання заднього скла.

### Пов'язана інформація

- Використання датчика дощу (стор. 194)
- Використання омивачів лобового скла та фар (стор. 196)
- Автоматичне витирання заднього скла під час руху заднім ходом (стор. 198)
- Використання функції пам'яті датчика дощу (стор. 195)

### **Автоматичне витирання заднього скла під час руху заднім ходом**

Увімкнення задньої передачі під час роботи передніх склоочисників ініціює витирання заднього скла. Функція вимикається при вимкненні задньої передачі.

1. Натисніть **Настройки** на сторінці верхньої панелі центрального дисплея.
2. Натисніть кнопку **My Car → Очиститель ветрового стекла**.
3. Оберіть **Автоматическая очистка заднего стекла** для увімкнення/вимкнення очисників скла під час руху заднім ходом.

Якщо очисник заднього скла вже працює з постійною швидкістю, під час ввімкнення задньої передачі не відбудеться жодних змін.

### **Пов'язана інформація**

- Використання датчика дощу (стор. 194)
- Використання омивачів лобового скла та фар (стор. 196)
- Щітки склоочисників та рідина омивача скла (стор. 192)
- Використання функції пам'яті датчика дощу (стор. 195)
- Використання очисника і омивача заднього скла (стор. 197)

- Доливання рідини омивача (стор. 704)
- Очисники лобового скла у положенні для обслуговування (стор. 703)
- Заміна щіток очисника скла (стор. 702)
- Заміна щітки очисника, заднє скло (стор. 700)
- Використання очисників лобового скла (стор. 193)

СИДІННЯ ТА КЕРМО

## Переднє сидіння з механічним регулюванням

Передні сидіння автомобіля мають різні можливості налаштувань для забезпечення оптимального комфорту.



- 1 Передній край подушки сидіння\* можна підняти або опустити, піднімаючи або опускаючи елемент керування.<sup>1</sup>
- 2 Змініть довжину\* подушки сидіння, для цього потягніть важіль вгору і посувайте подушку сидіння вперед/назад рукою.
- 3 Пересувайте сидіння вперед/назад: підніміть рукоятку і відрегулюйте відстань до кермового колеса та педалей.

Переконайтеся в тому, що після зміни положення сидіння зафіксувалося.

- 4 Щоб змінити інтенсивність підтримки попереку\*, натискайте кнопку вгору, вниз, вперед або назад<sup>2</sup>.
- 5 Піднімайте/опускайте сидіння - для цього підніміть або опустіть елемент керування.
- 6 Змініть нахил спинки шляхом повертання регулятора.

### **⚠ ПОПЕРЕДЖЕННЯ**

Відрегулюйте положення сидіння водія перед тим, як зрушити з місця. Ніколи не робіть цього під час їзди. Перевірте, що сидіння зафіксовано, щоб уникнути травм у випадку інтенсивного гальмування чи при аварії.

### Пов'язана інформація

- Переднє сидіння з електроприводом\* (стор. 201)
- Регулювання переднього сидіння з електроприводом\* (стор. 201)
- Збереження положення сидіння, зовнішніх дзеркал та верхнього дисплея\* (стор. 202)
- Використання збережених положень сидіння, зовнішніх дзеркал та верхнього дисплея\* (стор. 203)
- Регулювання налаштувань масажу\* на передньому сидінні (стор. 205)
- Регулювання\* довжини подушки переднього сидіння (стор. 206)
- Масажні налаштування переднього сидіння\* (стор. 204)
- Регулювання бокової підтримки\* переднього сидіння (стор. 207)
- Регулювання підтримки попереку\* на передньому сидінні (стор. 208)
- Регулювання сидіння пасажирів із сидіння водія\* (стор. 210)

<sup>1</sup> Це стосується тільки сидіння водія.

<sup>2</sup> Це стосується чотирипозиційної підтримки попереку\*. Двопозиційна підтримка попереку\* регулюється в напрямках вперед або назад.

## Переднє сидіння з електроприводом\*

Передні сидіння автомобіля мають різні можливості налаштувань для забезпечення оптимального комфорту. Сидіння з електроприводом можна зміщувати вперед/назад та вгору/вниз. Передній край подушки сидіння можна піднімати/опускати, а також регулювати по довжині\*. Кут нахилу спинки також можна регулювати. Підтримка попереку\* регулюється вгору, вниз, вперед і назад.<sup>3</sup>

Налаштування сидіння можна проводити, коли працює двигун, а також, протягом певного часу після відмикання дверцят, коли двигун не працює. Налаштування можна також проводити протягом певного часу після вимкнення двигуна.

### **!** ВАЖЛИВО

Електроприводи сидінь мають захист від перевантаження, який спрацює, якщо будь-яке сидіння блокується перешкодою. Якщо це відбувається, приберіть перешкоду і завершіть регулювання сидіння.

## Пов'язана інформація

- Переднє сидіння з механічним регулюванням (стор. 200)
- Регулювання переднього сидіння з електроприводом\* (стор. 201)
- Збереження положення сидіння, зовнішніх дзеркал та верхнього дисплея\* (стор. 202)
- Використання збережених положень сидіння, зовнішніх дзеркал та верхнього дисплея\* (стор. 203)
- Регулювання налаштувань масажу\* на передньому сидінні (стор. 205)
- Регулювання\* довжини подушки переднього сидіння (стор. 206)
- Масажні налаштування переднього сидіння\* (стор. 204)
- Регулювання бокової підтримки\* переднього сидіння (стор. 207)
- Регулювання підтримки попереку\* на передньому сидінні (стор. 208)
- Регулювання сидіння пасажирів із сидіння водія\* (стор. 210)

## Регулювання переднього сидіння з електроприводом\*

Установіть сидіння в бажаному положенні за допомогою елемента керування на подушці переднього сидіння. Щоб установити сидіння в комфортному положенні, повертайте багатофункціональний регулятор<sup>4</sup> вгору/вниз.

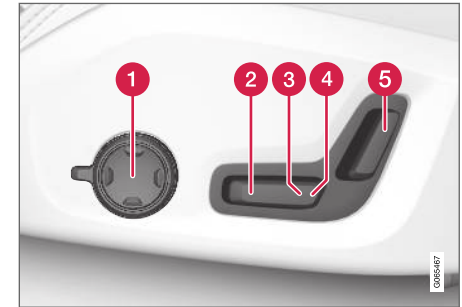

На малюнку відображені елементи керування з автомобіля з чотириректормним регулюванням підтримки попереку\*. Автомобілі з двоіректормним регулюванням підтримки попереку\* не мають обертового багатофункціонального регулятора.

- 1** В автомобілях з чотириректормним регулюванням підтримки попереку\* повертайте багатофункціональний регулятор<sup>4</sup> вгору/вниз, щоб відрегулювати різні функції підвищеного комфорту. В

<sup>3</sup> Це стосується чотирипозиційної підтримки попереку\*. Двопозиційна підтримка попереку\* регулюється в напрямках вперед або назад.

<sup>4</sup> Функція недоступна в автомобілях з двоіректормним регулюванням підтримки попереку\*.

« автомобілях з двовекторним регулюванням підтримки попереку\* скористайтеся круглою кнопкою, щоб відрегулювати підтримку попереку вперед або назад.

2 Піднімайте/опускайте передній край подушки сидіння за допомогою відповідного елемента керування.

3 Піднімайте/опускайте сидіння - для цього підніміть або опустіть елемент керування.

4 Пересувайте сидіння вперед/назад шляхом пересування елемента керування вперед чи назад.

5 Змінійте нахил спинки шляхом пересування елемента керування вперед чи назад.

Одночасно можна виконувати рух тільки в одному напрямку (вперед/назад/вгору/вниз).

Спинки передніх сидінь не можна опускати вперед повністю.

### Пов'язана інформація

- Переднє сидіння з механічним регулюванням (стор. 200)
- Переднє сидіння з електроприводом\* (стор. 201)

- Збереження положення сидіння, зовнішніх дзеркал та верхнього дисплея\* (стор. 202)
- Використання збережених положень сидіння, зовнішніх дзеркал та верхнього дисплея\* (стор. 203)
- Регулювання налаштувань масажу\* на передньому сидінні (стор. 205)
- Регулювання\* довжини подушки переднього сидіння (стор. 206)
- Масажні налаштування переднього сидіння\* (стор. 204)
- Регулювання бокової підтримки\* переднього сидіння (стор. 207)
- Регулювання підтримки попереку\* на передньому сидінні (стор. 208)
- Регулювання сидіння пасажира із сидіння водія\* (стор. 210)

### Збереження положення сидіння, зовнішніх дзеркал та верхнього дисплея\*

Ви можете зберегти положення сидіння з електроприводом\*, зовнішніх дзеркал та верхнього дисплея\* в кнопках пам'яті.

Зберігайте два різні положення сидіння з електроприводом\*, зовнішніх дзеркал та верхнього дисплея\* за допомогою кнопок пам'яті. Кнопки розташовані на внутрішньому боці одних або обох передніх дзерцял\*.

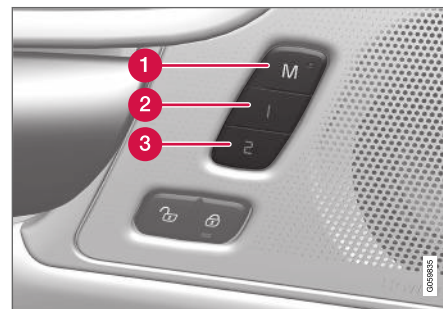

- 1 Кнопка **M** для збереження налаштувань.
- 2 Кнопка пам'яті.
- 3 Кнопка пам'яті.



## Збереження положення

1. Приведіть сидіння, зовнішні дзеркала та верхній дисплей у бажане положення.
2. Натисніть і утримуйте кнопку **M**. Засвічується світловий індикатор кнопки.
3. У межах трьох секунд натисніть і утримуйте кнопку **1** або **2**.
  - > Коли положення було збережене в обраній кнопці пам'яті, можна почути акустичний сигнал, а також гасне світловий індикатор в кнопці **M**.

Якщо жодна кнопка пам'яті не була натиснута в межах трьох секунд, кнопка **M** гасне, при цьому збереження налаштувань не відбувається.

Перед програмуванням нової кнопки пам'яті необхідно змінити положення сидіння, зовнішніх дзерцят або верхнього дисплея.

## Пов'язана інформація

- Переднє сидіння з механічним регулюванням (стор. 200)
- Переднє сидіння з електроприводом\* (стор. 201)
- Регулювання переднього сидіння з електроприводом\* (стор. 201)
- Використання збережених положень сидіння, зовнішніх дзеркал та верхнього дисплея\* (стор. 203)

- Регулювання налаштувань масажу\* на передньому сидінні (стор. 205)
- Регулювання\* довжини подушки переднього сидіння (стор. 206)
- Масажні налаштування переднього сидіння\* (стор. 204)
- Регулювання бокової підтримки\* переднього сидіння (стор. 207)
- Регулювання підтримки попереку\* на передньому сидінні (стор. 208)
- Регулювання сидіння пасажирів із сидіння водія\* (стор. 210)
- Зміна кутів зовнішніх дзеркал (стор. 186)
- Налаштування верхнього дисплея\* (стор. 153)

## Використання збережених положень сидіння, зовнішніх дзеркал та верхнього дисплея\*

Якщо положення сидіння з електроприводом\*, зовнішніх дзерцят та верхнього дисплея\* були збережені, їх можна активувати за допомогою кнопок пам'яті.

## Використання збережених налаштувань

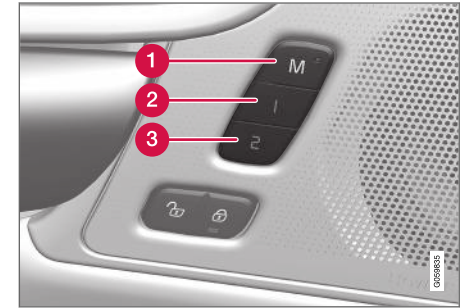

Збережене налаштування можна використовувати після відкриття і закриття передніх дзерцят:



### « Відкрийте передні дверцята

- Коротко натисніть одну з кнопок пам'яті **1** (2) або **2** (3). Сидіння з електроприводом, зовнішні дзеркала і верхній дисплей пересуваються і зупиняються в положеннях, які було збережено під обраною кнопкою пам'яті.

### Закриті передні дверцята

- Натисніть і утримуйте кнопки пам'яті **1** (2) або **2** (3), доки сидіння, зовнішні дверцята та верхній дисплей не зупиняться в положеннях, які були збережені під обраною кнопкою пам'яті.

Якщо кнопку пам'яті відпустити, рух сидіння, зовнішніх дзеркал і верхнього дисплея зупиниться.

### ПОПЕРЕДЖЕННЯ

- Оскільки сидіння водія можна регулювати з вимкненим запалюванням, дітей ніколи не можна залишати самих в авто.
- Рух сидіння можна ЗУПИНИТИ в будь-який час будь-якою кнопкою на панелі керування сидіння з електроприводом.
- Не регулюйте сидіння під час руху.
- Пересвідчіться в тому, що під сидіннями нічого не має під час регулювання.

### Пов'язана інформація

- Переднє сидіння з механічним регулюванням (стор. 200)
- Переднє сидіння з електроприводом\* (стор. 201)
- Регулювання переднього сидіння з електроприводом\* (стор. 201)
- Збереження положення сидіння, зовнішніх дзеркал та верхнього дисплея\* (стор. 202)
- Регулювання налаштувань масажу\* на передньому сидінні (стор. 205)
- Регулювання\* довжини подушки переднього сидіння (стор. 206)
- Масажні налаштування переднього сидіння\* (стор. 204)
- Регулювання бокової підтримки\* переднього сидіння (стор. 207)
- Регулювання підтримки попереку\* на передньому сидінні (стор. 208)
- Регулювання сидіння пасажира із сидіння водія\* (стор. 210)
- Зміна кутів зовнішніх дзеркал (стор. 186)
- Налаштування верхнього дисплея\* (стор. 153)

### Масажні налаштування переднього сидіння\*

Як багатофункціональний регулятор на торці сидіння, так і центральний дисплей можна використовувати для зміни налаштувань. Низка налаштувань відображаються на центральному дисплеї.



Багатофункціональний регулятор, розташований збоку подушки сидіння.

### Масажні налаштування

Функція масажу має наступні опції налаштування:

- **Вкл./Викл.**: оберіть **Вкл./Викл.**, щоб увімкнути або вимкнути функцію масажу.
- **Програми 1-5**: є 5 попередньо налаштованих масажних програм. Обирайте між

Волны, Дорожка, Расшир., Поясница та Плечи.

- **Яркость:** обирайте між Низк., Нормальный та Высокий.
- **Скорость:** обирайте між Медленно, Норм. та Быстрый.

#### Повторний запуск масажу

Функція масажу автоматично вимикається через 20 хвилин. Для повторного ввімкнення функції її слід активувати вручну.

- Торкніться **Перезап.** на центральному дисплеї, щоб перезапустити обрану масажну програму.
  - > Масажна програма запускається спочатку. Якщо водій не вживає жодних дій, повідомлення залишається на головному екрані.

#### Пов'язана інформація

- Переднє сидіння з механічним регулюванням (стор. 200)
- Переднє сидіння з електроприводом\* (стор. 201)
- Регулювання переднього сидіння з електроприводом\* (стор. 201)
- Збереження положення сидіння, зовнішніх дзеркал та верхнього дисплея\* (стор. 202)

- Використання збережених положень сидіння, зовнішніх дзеркал та верхнього дисплея\* (стор. 203)
- Регулювання налаштувань масажу\* на передньому сидінні (стор. 205)
- Регулювання\* довжини подушки переднього сидіння (стор. 206)
- Регулювання бокової підтримки\* переднього сидіння (стор. 207)
- Регулювання підтримки попереку\* на передньому сидінні (стор. 208)
- Регулювання сидіння пасажира із сидіння водія\* (стор. 210)

#### Регулювання налаштувань масажу\* на передньому сидінні

Як багатофункціональний регулятор на сидінні, так і центральний дисплей можна використовувати для зміни налаштувань. Низка налаштувань відображаються на центральному дисплеї.

#### Регулювання налаштувань масажу на передньому сидінні

Переднє сидіння устатковане масажним пристроєм у спинці. Масаж проводиться повітряними подушками, які можуть масажувати з різними налаштуваннями.

Функцію масажу можна ввімкнути тільки коли працює двигун авто.



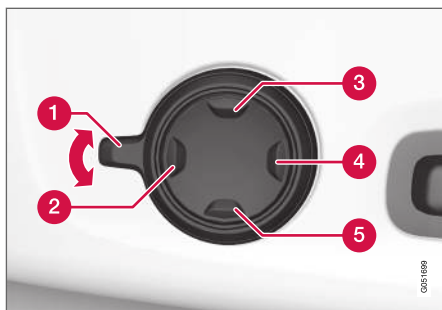

1. Вмикайте багатофункціональний регулятор, повертаючи його **1** вгору або донизу. На центральному дисплеї з'являться налаштування сидіння.
2. Оберіть **Масаж** на сторінці налаштувань сидіння.
3. Для ввімкнення різних масажними функцій, обирайте їх безпосередньо на центральному дисплеї або ж пересувайте курсор вгору/вниз за допомогою верхньої **3** / нижньої **5** кнопки багатофункціонального регулятора. Змінійте налаштування обраної функції безпосередньо на центральному дисплеї, або ж натискаючи стрілки, або за допомогою кнопок вперед **2** / назад **4** на багатофункціональному регуляторі.

### Пов'язана інформація

- Переднє сидіння з механічним регулюванням (стор. 200)
- Переднє сидіння з електроприводом\* (стор. 201)
- Регулювання переднього сидіння з електроприводом\* (стор. 201)
- Збереження положення сидіння, зовнішніх дзеркал та верхнього дисплея\* (стор. 202)
- Використання збережених положень сидіння, зовнішніх дзеркал та верхнього дисплея\* (стор. 203)
- Регулювання\* довжини подушки переднього сидіння (стор. 206)
- Масажні налаштування переднього сидіння\* (стор. 204)
- Регулювання бокової підтримки\* переднього сидіння (стор. 207)
- Регулювання підтримки попереку\* на передньому сидінні (стор. 208)
- Регулювання сидіння пасажирів із сидіння водія\* (стор. 210)

### Регулювання\* довжини подушки переднього сидіння

Залежно від обраного рівня устаткування довжина подушки сидіння регулюється багатофункціональним регулятором\* на боковій поверхні подушки сидіння або ж вручну, елементом керування на передній поверхні подушки сидіння.

Регулювання довжини подушки сидіння багатофункціональним регулятором

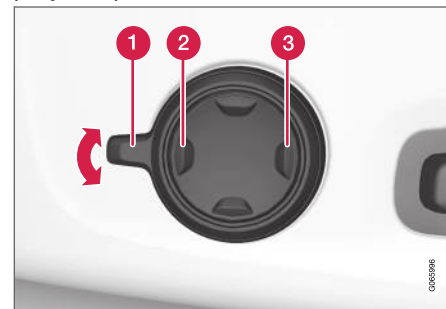

Багатофункціональний регулятор, розташований на боковій поверхні подушки сидіння.

1. Вмикайте багатофункціональний регулятор, повертаючи його **1** вгору або донизу. На центральному дисплеї з'являться налаштування сидіння.

2. Оберіть **Расшир. подушки** на сторінці налаштувань сидіння.
  - Натисніть на передню секцію чотирипозиційної кнопки **2**, щоб подовжити подушку сидіння.
  - Натисніть задню секцію чотирипозиційної кнопки **3**, щоб укоротити подушку сидіння.

### Регулювання довжини подушки сидіння вручну

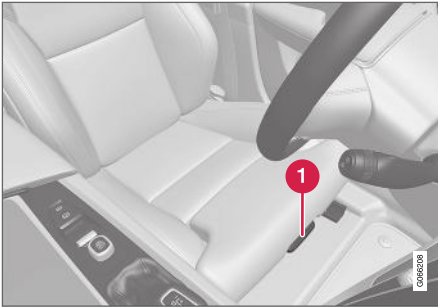

Регулятор подушки сидіння.

1. Візьміться за ручку **1** попереду сидіння та потягніть її вгору.
2. Відрегулюйте довжину подушки сидіння.

3. Відпустіть ручку і пересвідчіться в тому, що подушка сидіння досягла правильного положення.

### Пов'язана інформація

- Переднє сидіння з механічним регулюванням (стор. 200)
- Переднє сидіння з електроприводом\* (стор. 201)
- Регулювання переднього сидіння з електроприводом\* (стор. 201)
- Збереження положення сидіння, зовнішніх дзеркал та верхнього дисплея\* (стор. 202)
- Використання збережених положень сидіння, зовнішніх дзеркал та верхнього дисплея\* (стор. 203)
- Регулювання налаштувань масажу\* на передньому сидінні (стор. 205)
- Масажні налаштування переднього сидіння\* (стор. 204)
- Регулювання бокової підтримки\* переднього сидіння (стор. 207)
- Регулювання підтримки попереку\* на передньому сидінні (стор. 208)
- Регулювання сидіння пасажира із сидіння водія\* (стор. 210)

### Регулювання бокової підтримки\* переднього сидіння

Забезпечуйте комфорт пасажира переднього сидіння та водія, регулюючи боковини спинки.

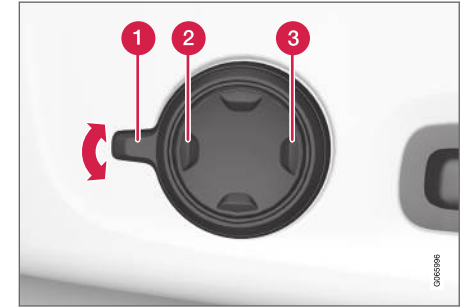

Багатофункціональний регулятор, розташований збоку подушки сидіння.

Бокові частини спинки сидіння регулюються, забезпечуючи бокову підтримку спини. Як багатофункціональний регулятор на сидінні, так і центральний дисплей можна використовувати для зміни налаштувань. Низка налаштувань відображаються на центральному дисплеї.

### ◀◀ Регулювання бокової підтримки:

1. Вмикайте багатофункціональний регулятор, повертаючи його вгору або вниз
  1. На центральному дисплеї з'являться налаштування сидіння.
2. Оберіть **Бокові опори** на сторінці налаштувань сидіння.
  - Натисніть передню секцію чотирипозиційної кнопки, щоб збільшити бокову підтримку попереку **2**.
  - Натисніть задню секцію чотирипозиційної кнопки, щоб зменшити бокову підтримку попереку **3**.

### Пов'язана інформація

- Переднє сидіння з механічним регулюванням (стор. 200)
- Переднє сидіння з електроприводом\* (стор. 201)
- Регулювання переднього сидіння з електроприводом\* (стор. 201)
- Збереження положення сидіння, зовнішніх дзеркал та верхнього дисплея\* (стор. 202)
- Використання збережених положень сидіння, зовнішніх дзеркал та верхнього дисплея\* (стор. 203)
- Регулювання налаштувань масажу\* на передньому сидінні (стор. 205)

- Регулювання\* довжини подушки переднього сидіння (стор. 206)
- Масажні налаштування переднього сидіння\* (стор. 204)
- Регулювання підтримки попереку\* на передньому сидінні (стор. 208)
- Регулювання сидіння пасажира із сидіння водія\* (стор. 210)

### Регулювання підтримки попереку\* на передньому сидінні

Функція підтримки попереку регулюється елементом керування, розташованим на боковій поверхні подушки сидіння.



Багатофункціональний регулятор в автомобілях з чотирипозиційною підтримкою попереку\*.



Регулятор в автомобілях з двовекторним регулюванням підтримки попереку\*.

Підтримка попереку регулюється багатофункціональним регулятором в автомобілях з чотиривекторним регулюванням підтримки попереку\* або ж круглою кнопкою в автомобілях з двовекторним регулюванням підтримки попереку\*. Регулятор розташований на боковій поверхні подушки сидіння. Залежно від обраного рівня комплектації, підтримку попереку можна регулювати в напрямках вперед / назад та вгору / вниз (чотирипозиційна підтримка попереку) або ж тільки в напрямках вперед / назад (двопозиційна підтримка попереку).

### Регулювання підтримки попереку в автомобілі за допомогою чотирипозиційного регулятора

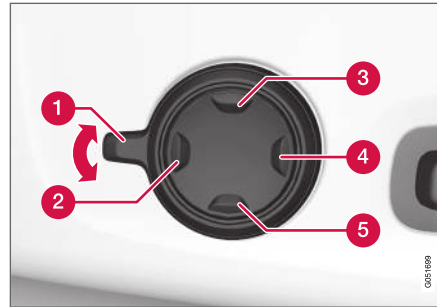

1. Вмикайте багатофункціональний регулятор, повертаючи його **1** вгору або донизу. На центральному дисплеї з'являться налаштування сидіння.
2. Оберіть **Поясниця** на сторінці налаштувань сидіння.
  - Натискайте круглу кнопку вгору **3** / вниз **5**, щоб змістити підтримку попереку вгору/вниз.
  - Натискайте передню секцію **2** кнопки, щоб збільшити підтримку попереку.
  - Натискайте задню секцію **4** кнопки, щоб зменшити підтримку попереку.

### Регулювання підтримки попереку в автомобілі за допомогою двопозиційного регулятора

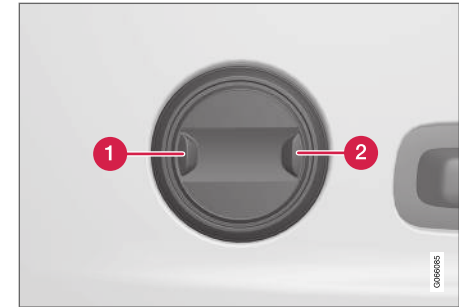

1. Натискайте передню секцію **1** круглої кнопки, щоб збільшити підтримку попереку.
2. Натискайте задню секцію **2** круглої кнопки, щоб зменшити підтримку попереку.

#### Пов'язана інформація

- Переднє сидіння з механічним регулюванням (стор. 200)
- Переднє сидіння з електроприводом\* (стор. 201)
- Регулювання переднього сидіння з електроприводом\* (стор. 201)



## СИДІННЯ ТА КЕРМО

- Збереження положення сидіння, зовнішніх дзеркал та верхнього дисплея\* (стор. 202)
- Використання збережених положень сидіння, зовнішніх дзеркал та верхнього дисплея\* (стор. 203)
- Регулювання налаштувань масажу\* на передньому сидінні (стор. 205)
- Регулювання\* довжини подушки переднього сидіння (стор. 206)
- Масажні налаштування переднього сидіння\* (стор. 204)
- Регулювання бокової підтримки\* переднього сидіння (стор. 207)
- Регулювання сидіння пасажирів із сидіння водія\* (стор. 210)

### Регулювання сидіння пасажирів із сидіння водія\*

Переднє пасажирське сидіння регулюється з сидіння водія.

#### Увімкнення функцій

Функцію можна увімкнути на сторінці функцій на центральному дисплеї:



Натисніть кнопку **Регулювання пас. сид-я**, щоб увімкнути функцію.

Відрегулювати пасажирське сидіння Після увімкнення функції водій має відрегулювати сидіння пасажирів в межах 10 секунд. Якщо протягом цього часу регулювання не відбулося, функція вимикається.

Водій регулює сидіння водія за допомогою елементів керування на сидінні водія:



- 1 Пересувайте сидіння пасажирів вперед/назад шляхом пересування елемента керування вперед чи назад.
- 2 Змінійте нахил спинки сидіння пасажирів шляхом пересування елемента керування вперед чи назад.

#### Пов'язана інформація

- Переднє сидіння з механічним регулюванням (стор. 200)
- Переднє сидіння з електроприводом\* (стор. 201)
- Регулювання переднього сидіння з електроприводом\* (стор. 201)
- Збереження положення сидіння, зовнішніх дзеркал та верхнього дисплея\* (стор. 202)



- Використання збережених положень сидіння, зовнішніх дзеркал та верхнього дисплея\* (стор. 203)
- Регулювання налаштувань масажу\* на передньому сидінні (стор. 205)
- Регулювання\* довжини подушки переднього сидіння (стор. 206)
- Масажи налаштування переднього сидіння\* (стор. 204)
- Регулювання бокової підтримки\* переднього сидіння (стор. 207)
- Регулювання підтримки попереку\* на передньому сидінні (стор. 208)

### Опускання спинок задніх сидінь

Спинка заднього сидіння розділена на дві частини. Ці дві частини можна складати вперед окремо.

#### ПОПЕРЕДЖЕННЯ

- Відрегулюйте сидіння та зафіксуйте його перед початком руху. Регулюйте сидіння обережно. Неконтрольоване або ж недбале регулювання може призвести до травм, пов'язаних із затискуванням.
- При перевезенні довгих предметів надійно зафіксуйте їх, щоб запобігти травмам та пошкодженню внаслідок різкого гальмування.
- Завантажуючи або розвантажуючи автомобіль, вимкніть двигун та увімкніть стоянкове гальмо.
- Для автомобілів з АКПП установіть важіль КПП у положення Р, щоб запобігти помилковому переключенню.

#### ВАЖЛИВО

При складанні спинок заднього сидіння на подушках сидіння не має знаходитися жодних сторонніх предметів. Ремені безпеки також не можуть бути закріплені. В іншому разі існує ризик пошкодження оббивки заднього сидіння.

#### ВАЖЛИВО

Підлокітник\* центрального сидіння має бути піднятий перед опусканням сидіння. Люк для довгих вантажів у задньому сидінні необхідно закрити перед опусканням.

#### ПРИМІТКА

Для того, щоб спинки задніх сидінь могли бути повністю складені вперед, передні сидіння вірогідно знадобиться посунути вперед, та/або їх спинки підняти догори.

Опускання спинок в автомобілі за допомогою електроприводу\*  
Якщо авто устатковане електроприводом опускання заднього сидіння, ви можете опустити сидіння за допомогою кнопок, розташованих в багажному відділенні. Заднє



- « сідіння також можна складати ручками на верхній частині сідіння.

### **⚠ ПОПЕРЕДЖЕННЯ**

Стежте за тим, щоб ніхто не міг травмуватися під час автоматичного складання заднього сідіння. Оскільки це відбувається автоматично, одним натисканням кнопки, не можна, щоб хтось перебував на задньому сидінні або ж у безпосередній близькості до нього.

### Опускання спинки за допомогою кнопок у багажному відділенні

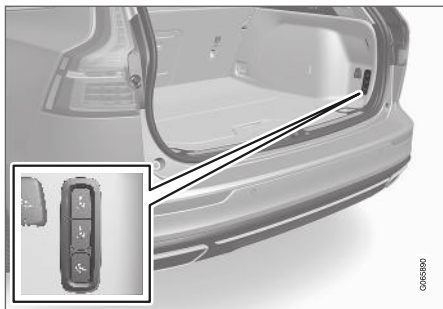

Для складання заднього сідіння автомобіль має перебувати в нерухомому стані і двері багажника мають бути відкриті. Пере-

свідчіться в тому, що на задніх сидіннях не залишилося пасажирів чи предметів.

1. Опустіть підголовник центрального сідіння вручну.
2. Натисніть і утримуйте кнопку складання. Кнопки, позначені **L** та **R**, відповідають за складання, відповідно, лівої та правої секції спинки.
3. Спинки звільняються з фіксувальних механізмів. Спочатку опускаються підголовники, потім спинки автоматично опускаються в горизонтальне положення.

### Опускання спинок ручками на задньому сидінні

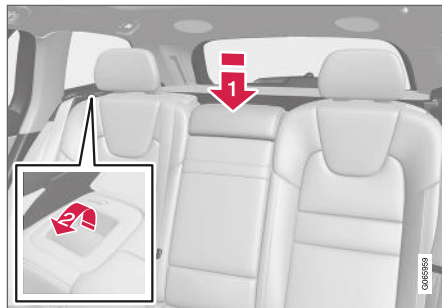

Пересвідчіться в тому, що на задніх сидіннях не залишилося пасажирів чи предметів.

- 1 ➔ Опустіть підголовник центрального сідіння вручну.
- 2 ➔ Потягніть за ручки, розташовані на спинках лівого та правого сідіння вперед, щоб скласти спинку лівого та правого заднього сідіння.
  - > Спинки звільняються з фіксувальних механізмів. Спочатку опускаються підголовники, потім спинки автоматично опускаються в горизонтальне положення.

### Опускання спинок вручну

Якщо автомобіль дозволяє тільки ручне складання заднього сідіння, складуйте ліву та праву сторони сідіння ручками на задньому сидінні.

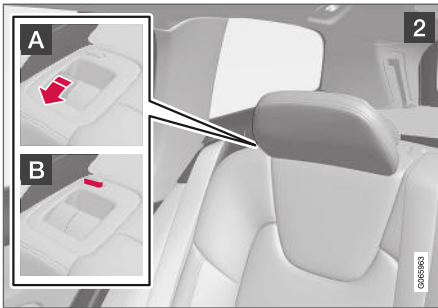
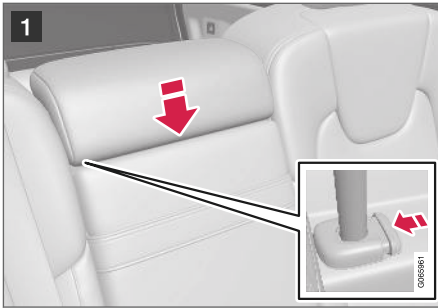

Перевірте, що на задніх сидіннях не залишилося пасажирів чи предметів.

- 1 Опустіть підголовник центрального сидіння вручну.

- 2 Потягніть фіксатор спинки вгору **A** і водночас нахиліть спинку сидіння. Під час складення спинки ручка фіксації підголовників піднімається вгору автоматично. Червоний індикатор на фіксаторі замка **B** показує, що спинка більше не зафіксована на своєму місці.

### **i** ПРИМІТКА

Коли спинки задніх сидінь опускаються, підголовники можуть забезпечити опускання подушки сидіння. Відрегулюйте підголовники на сидінні, що опускається, щоб запобігти пошкодженню матеріалу.

3. Замок спинки вимикається, і її необхідно вручну опустити в горизонтальне положення.

### Підняття спинки

Підняття спинки у вертикальне положення виконується вручну:

1. Посуньте спинку вгору та назад.
2. Натисніть на спинку до фіксації замка.
3. Підніміть підголовники вручну.

4. За необхідності, підніміть підголовник центрального сидіння.

### **⚠** ПОПЕРЕДЖЕННЯ

Після того, як спинка сидіння буде піднята, червоний індикатор не буде відображатися. Якщо він все ж відображається, спинка сидіння не зафіксована.

### **⚠** ПОПЕРЕДЖЕННЯ

Переконайтеся, що спинка та підголовник заднього сидіння надійно зафіксовані після складання.

Підголовники крайніх задніх сидінь мають завжди бути піднятими, якщо на цих сидіннях сидять пасажирів.

### Пов'язана інформація

- Регулювання підголовників заднього сидіння (стор. 214)
- Персональний замок (стор. 307)
- Увімкнення та вимкнення функції приватного замикання (стор. 307)

## Регулювання підголівників заднього сидіння

Відрегулюйте підголівник центрального сидіння відповідно до зросту пасажера. Складіть підголівники на крайніх сидіннях\*, щоб покращити огляд дороги позаду автомобіля.

## Регулювання підголівника центрального сидіння

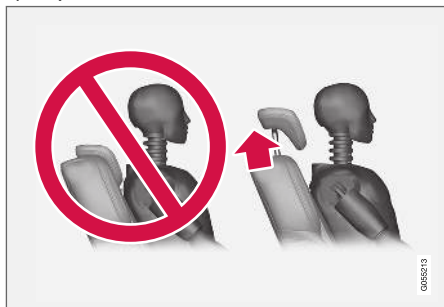

Підголівник центрального сидіння можна відрегулювати відповідно до висоти росту пасажера, щоб, за можливості, була закрита вся потилиця. Підніміть його вручну в разі необхідності.

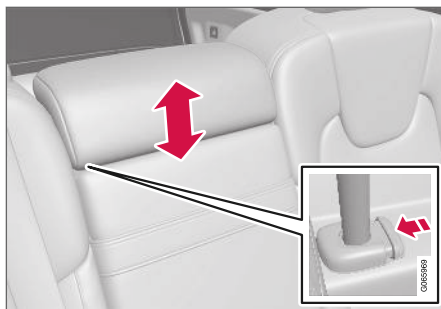

Щоб опустити підголівник треба натиснути кнопку (див. малюнок) і обережно опустити його.

## **⚠ ПОПЕРЕДЖЕННЯ**

Коли центральне сидіння не використовується, його підголівник має перебувати в найнижчому положенні. Коли центральне сидіння використовується, підголівник має бути правильно відрегульований по висоті пасажера, щоб він закривав повністю всю потилицю (за можливості).

Складення підголівників крайніх задніх сидінь на центральному дисплеї\*

Підголівники крайніх сидінь можна опустити на сторінці функцій центрального дисплея. Ви можете опускати підголівники, коли

електрична система авто перебуває в положенні запалювання 0.





Натисніть кнопку **Склад. підголовника**, щоб увімкнути чи вимкнути функцію опускання.

Повертайте підголовник назад у вихідне положення, доки не почуєте клацання.

### **⚠ ПОПЕРЕДЖЕННЯ**

Не опускайте підголовники крайніх задніх сидінь, якщо ці сидіння зайняті пасажиром.

### **⚠ ПОПЕРЕДЖЕННЯ**

Не дозволяється фіксувати підголовники у складеному положенні.

### Складення бокових підголовників заднього сидіння ручками

Для автомобілів з електроприводом складення задніх сидінь\* підголовники крайніх сидінь можна складати ручками, розташованими на верхній частині сидіння, див. малюнок **1**. Для автомобілів з електроприводом складення сидінь, підголовники задніх бокових сидінь складаються вручну, за допомогою внутрішнього елемента керування на верхній частині крісла, див. малюнок **2**.



### Пов'язана інформація

- Опускання спинки задніх сидінь (стор. 211)

### Клаксон та елементи керування на кермі

На кермовому колесі розташовані клаксон та елементи керування, що відповідають, у тому числі, за системи підтримки водія та розпізнавання голосу.



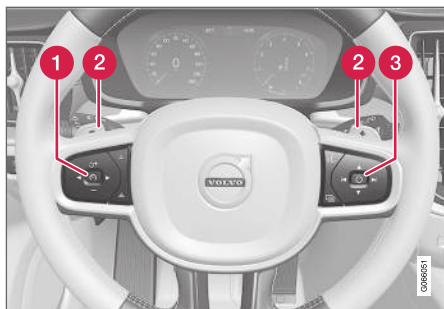

Кнопкові панелі і пелюстки\* на кермі.

- 1 Елементи керування систем підтримки водія<sup>5</sup>/>
- 2 Пелюстка\* ручної зміни передач для АКПП.
- 3 Елементи керування системою розпізнавання голосу, а також управління меню, повідомленнями та телефоном.

### Клаксон



Клаксон розташований в центрі керма.

### Пов'язана інформація

- Замок кермової колонки (стор. 216)
- Регулювання керма (стор. 217)

### Замок кермової колонки

Блокування кермової колонки ускладнює керування автомобілем у випадку викрадення. Під час блокування або розблокування замка кермової колонки можна почути механічний шум.

#### Активация замка кермової колонки

Замок кермової колонки активується, коли автомобіль замикається ззовні, коли двигун вимкнено. Якщо автомобіль залишається відімкненим, через деякий час замок кермової колонки замкнеться автоматично.

#### Розблокування замка кермової колонки

Замок кермової колонки розблоковується, коли авто відмикається ззовні. Якщо автомобіль не замикається, замок кермової колонки буде залишатися незамкненим протягом усього часу, коли ключ ДК залишається в салоні авто, і автомобіль працює.

#### Пов'язана інформація

- Клаксон та елементи керування на кермі (стор. 215)
- Регулювання керма (стор. 217)

<sup>5</sup> Обмежувач швидкості, круїз-контроль, адаптивний круїз-контроль\*, система попередження про небезпечне скорочення дистанції\*\* та Pilot Assist.

## Регулювання керма

Кермо можна регулювати в різних положеннях.

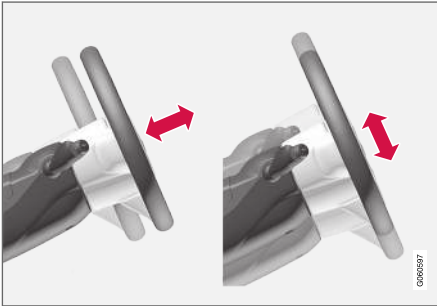

Кермове колесо можна регулювати по висоті та вильоту.

Регулювання керма можна проводити у різний спосіб, залежно від того, чи має автомобіль подушку безпеки для захисту колінь<sup>6</sup>.

### **⚠ ПОПЕРЕДЖЕННЯ**

Виконайте налаштування кермового колеса та зафіксуйте його перед початком руху. Регулювання положення кермового колеса під час руху заборонене.

В гідропідсилювачі керма, що залежить від швидкості, рівень кермового зусилля можна

регулювати. Зусилля обертання керма регулюється відповідно до швидкості автомобіля, щоб забезпечити оптимальну інформативність керування для водія.

## Регулювання керма в автомобілі з подушкою безпеки для захисту колінь

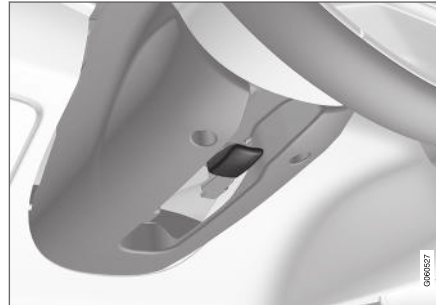

Важіль регулювання керма.

1. Посуньте важіль вперед, щоб звільнити кермо.
2. Відрегулюйте кермове колесо у найзручнішому для вас положенні.
3. Потягніть за важіль назад, щоб зафіксувати кермове колесо. Якщо важіль опирається, злегка натисніть на кермове колесо одночасно з натисканням на важіль.

## Регулювання керма в автомобілі без подушки безпеки для захисту колінь



Важіль регулювання керма.

1. Потягніть за важіль назад, щоб звільнити кермо.
2. Відрегулюйте кермове колесо у найзручнішому для вас положенні.
3. Посуньте важіль вперед, щоб зафіксувати кермо. Якщо важіль опирається, злегка натисніть на кермове колесо одночасно з натисканням на важіль.

<sup>6</sup> Автомобіль устатковується подушкою безпеки для захисту колінь тільки на певних ринках.

## СИДІННЯ ТА КЕРМО

- ◀◀ Пов'язана інформація
  - Замок кермової колонки (стор. 216)
  - Клаксон та елементи керування на кермі (стор. 215)
  - Регулювання переднього сидіння з електроприводом\* (стор. 201)



КЛІМАТ

## Клімат-контроль

Автомобіль устаткований електронною системою клімат-контролю. Система клімат-контролю охолоджує чи обігріває, а також зневоднює повітря салону авто.

Усі функції кліматичної системи контролюються з центрального дисплея і за допомогою виділених кнопок на центральній консолі.

Деякі функції, призначені для пасажирів заднього сидіння, можна регулювати елементами керування\* на задній частині тунельної консолі.

### Пов'язана інформація

- Кліматичні зони (стор. 220)
- Клімат-контроль - датчики (стор. 221)
- Сприйняття температури (стор. 221)
- Керування системою клімат-контролю за допомогою голосових команд (стор. 222)
- Кліматичні налаштування під час паркування\* (стор. 251)
- Обігрівач\* (стор. 260)
- Якість повітря (стор. 223)
- Розподіл потоків повітря (стор. 226)
- Елементи керування кліматичної системи (стор. 232)

## Кліматичні зони

Кількість кліматичних зон автомобіля визначає варіанти налаштування різних температурних режимів для різних частин салону авто.

### 2-зонна кліматична система

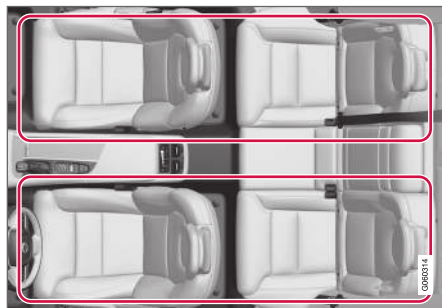

Кліматичні зони 2-зонної кліматичної системи.

У 2-зонній кліматичній системі температуру салону авто можна налаштувати окремо для лівої та правої сторони салону.

### 4-зонна кліматична система\*

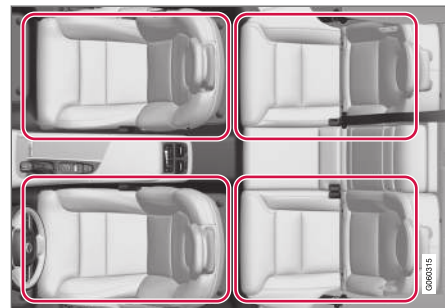

Кліматичні зони 4-зонної кліматичної системи.

У 4-зонній кліматичній системі температуру салону авто можна налаштувати окремо для лівої та правої сторони салону, а також для переднього та заднього сидінь.

### Пов'язана інформація

- Клімат-контроль (стор. 220)

## Клімат-контроль - датчики

Система клімат-контролю має певну кількість датчиків, що допомагають контролювати клімат в автомобілі.

### Розташування датчика

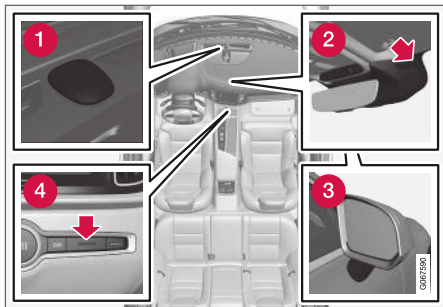

- 1 Датчик сонця - на верхній поверхні панелі приладів.
- 2 Датчик вологості - у корпусі поруч із дзеркалом заднього огляду в салоні авто.
- 3 Датчик зовнішньої температури - в правому зовнішньому дзеркалі.
- 4 Датчик температури салону авто - поруч із кнопками на центральній консолі.

### ПРИМІТКА

Не накривайте та не затуляйте датчики одяжем або іншими предметами.

Система Interior Air Quality System\* також має датчик якості повітря, встановлений у повітрозабірник системи клімат-контролю.

### Пов'язана інформація

- Клімат-контроль (стор. 220)
- Interior Air Quality System\* (стор. 224)

## Сприйняття температури

Система клімат-контролю регулює мікроклімат у салоні авто на основі сприйняття температури, а не фактичної температури.

Температура в салоні, яку ви обираєте, відповідає вашому фізичному сприйняттю температури, з урахуванням таких чинників, як зовнішня температура, швидкість повітряного потоку, вологість повітря та сонячне випромінювання в авто та навколо нього.

В систему входить сонячний датчик, який визначає, з якого боку сонце світить в салон. Це означає, що температура повітря, що виходить з правого та лівого бокових вентиляційних отворів може відрізнятися, не зважаючи на те, що для обох боків була задана однакова температура.

### Пов'язана інформація

- Клімат-контроль (стор. 220)

## Керування системою клімат-контролю за допомогою голосових команд<sup>1</sup>

Команди голосового керування кліматичною системою використовуються для зміни температури, увімкнення підігріву сидінь\* або налаштування інтенсивності роботи вентилятора.

Натисніть  та скажіть одну з наступних команд:

- **"Climate"** - початок діалогу з кліматичною системою та демонстрація прикладів команд.
- **"Set temperature to X degrees"** - задає бажану температуру.
- **"Raise temperature"/"Lower temperature"** - підняття/зниження налаштування температури на один крок.
- **"Sync temperature"** - синхронізація температури всіх кліматичних зон автомобіля з температурою, встановленою для місця водія.
- **"Air on feet"/"Air on body"** - відкриття бажаних вентиляційних отворів.
- **"Air on feet off"/"Air on body off"** - закриття бажаних вентиляційних отворів.
- **"Set fan to max"/"Turn off fan"** - зміна потоку повітря на **Max/Off**.
- **"Raise fan speed"/"Lower fan speed"** - підняття/зниження налаштування швидкості вентилятора на один крок.
- **"Turn on auto"** - увімкнення автоматичного регулювання кліматичної системи.
- **"Air condition on"/"Air condition off"** - увімкнення/вимкнення кондиціонера.
- **"Recirculation on"/"Recirculation off"** - увімкнення/вимкнення рециркуляції повітря.
- **"Turn on defroster"/"Turn off defroster"** - увімкнення/вимкнення обігріву вікон та зовнішніх дзеркал.
- **"Turn on max defroster"/"Turn max defroster off"** - увімкнення/вимкнення максимального обігріву.
- **"Turn on electric defroster"/"Turn off electric defroster"** - увімкнення/вимкнення підігріву лобового скла\*.
- **"Turn on rear defroster"/"Turn off rear defroster"** - увімкнення/вимкнення обігріву заднього скла та зовнішніх дзеркал.
- **"Turn steering wheel heat on"/"Turn steering wheel heat off"** - увімкнення/вимкнення підігріву керма\*.
- **"Raise steering wheel heat"/"Lower steering wheel heat"** - підвищення/зниження налаштування обігріву керма\* на один крок.
- **"Turn on seat heat"/"Turn off seat heat"** - увімкнення/вимкнення обігріву сидіння\*.
- **"Raise seat heat"/"Lower seat heat"** - підвищення/зниження налаштування обігріву сидіння\* на один крок.
- **"Turn on seat ventilation"/"Turn off seat ventilation"** - увімкнення/вимкнення вентиляції сидіння\*.
- **"Raise seat ventilation"/"Lower seat ventilation"** - підвищення/зниження налаштування вентиляції сидіння\* на один крок.

### Пов'язана інформація

- Клімат-контроль (стор. 220)
- Голосовий набір (стор. 155)
- Використання розпізнавання голосу (стор. 156)
- Налаштування розпізнавання голосу (стор. 159)

<sup>1</sup> Стосується певних ринків.

## Якість повітря

Матеріали, відібрані для салону авто та системи очищення повітря забезпечують високу якість повітря в салоні.

Матеріали, що використовуються в пасажирському салоні

Пасажирський салон спроектовано для комфорту та приємних подорожей навіть для людей з алергічними реакціями шкіри та для хворих на астму.

Матеріали оздоблення салону розроблялися для зменшення кількості пилу в салоні авто, а також полегшення підтримання чистоти в салоні авто.

Килимові покриття в салоні авто та вантажному відсіку знімаються для полегшення чистки.

Використовуйте засоби для чищення, а також засоби для догляду за автомобілем, рекомендовані Volvo для очищення салону.

## Система очищення повітря

Окрім фільтра салону авто системи Clean Zone Interior Package\* та Interior Air Quality System\* також допомагають підтримувати високу якість повітря в салоні авто.

## Пов'язана інформація

- Клімат-контроль (стор. 220)
- Clean Zone\* (стор. 223)

- Clean Zone Interior Package\* (стор. 224)
- Interior Air Quality System\* (стор. 224)
- Фільтр салону (стор. 225)

## Clean Zone\*

Функція Clean Zone перевіряє та інформує водія, чи виконуються всі умови для забезпечення високої якості повітря в салоні авто.

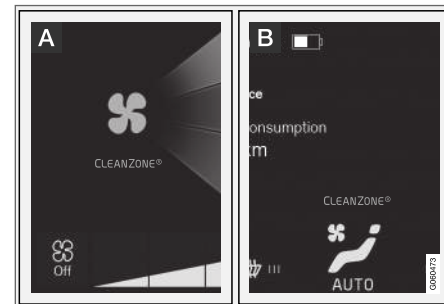

- A** Індикатор відображується на кліматичній сторінці центрального дисплея.
- B** Індикатор також відображується на кліматичному рядку, коли кліматична сторінка закрита.

Якщо умови не виконуються, на екран виводиться повідомлення **Clean Zone**. Якщо всі умови виконуються, система повідомляє про це зміною кольору тексту на блакитний.



### ◀◀ Необхідні передумови:

- Усі дверцята та двері багажного відділення закриті.
- Усі бокові вікна та панорамний дах\* закриті.
- Система контролю якості повітря Interior Air Quality System\* увімкнена.
- Вентилятор працює.
- Рециркуляція повітря вимкнена.

#### ПРИМІТКА

Clean Zone не має індикації того, що якість повітря хороша. Функція лише сигналізує, що умови дотримання доброї якості повітря були виконані.

#### Пов'язана інформація

- Якість повітря (стор. 223)
- Clean Zone Interior Package\* (стор. 224)
- Interior Air Quality System\* (стор. 224)
- Фільтр салону (стор. 225)

### Clean Zone Interior Package\*

Пакет Clean Zone Interior Package (CZIP) містить в собі ряд модифікацій, що дозволяє зменшити в пасажирському салоні вміст алергічних та провокуючих астму речовин.

В комплект входить наступні функції:

- Більш ефективна вентиляція: вентилятор вмикається під час відмикання авто ключем ДК. Вентилятор наповнює салон авто свіжим повітрям. Функція вмикається при необхідності і вимикається автоматично через деякий час чи при відкритті дверцят автомобіля. Проміжок часу, коли вентилятор залишається ввімкненим поступово зменшується у зв'язку із зменшенням потреби у вентиляції на протязі перших 4 років експлуатації авто.
- Повністю автоматична система контролю якості повітря Interior Air Quality System (IAQS).

#### Пов'язана інформація

- Якість повітря (стор. 223)
- Clean Zone\* (стор. 223)
- Interior Air Quality System\* (стор. 224)
- Фільтр салону (стор. 225)

### Interior Air Quality System\*

Interior Air Quality System (IAQS) є повністю автоматичною системою контролю якості повітря, що відфільтровує гази та тверді частки для зменшення інтенсивності запахів та забруднення повітря в салоні авто.

IAQS являє собою частину Clean Zone Interior Package (CZIP), це система, що очищує повітря в салоні авто від твердих часток, вуглеводнів, оксидів азоту та приземного озону.

Якщо датчик якості повітря розпізнає, що зовнішнє повітря забруднене, повітрозабірник закривається і вмикається рециркуляція повітря в салоні.

#### ПРИМІТКА

Для забезпечення найвищої якості повітря в салоні автомобіля датчик якості повітря має бути постійно увімкнений.

При низькій температурі навколишнього середовища функція рециркуляції обмежується для запобігання запотіванню вікон.

У випадку запотівання скла слід скористатися функцією обігріву лобового скла, бокових вікон та заднього скла.

### Пов'язана інформація

- Увімкнення та вимкнення датчика контролю якості повітря\* (стор. 225)
- Якість повітря (стор. 223)
- Clean Zone\* (стор. 223)
- Clean Zone Interior Package\* (стор. 224)
- Фільтр салону (стор. 225)

### Увімкнення та вимкнення датчика контролю якості повітря\*

Датчик контролю якості повітря є частиною повністю автоматичної системи контролю якості повітря Interior Air Quality System (IAQS).

Можна встановлювати, чи має датчик якості повітря бути увімкненим чи вимкненим.

1. Натисніть **Налаштування** на сторінці верхньої панелі центрального дисплея.
2. Натисніть **Клімат-контроль**.
3. Оберіть **Датчик якості повітря**, щоб увімкнути/вимкнути датчик якості повітря.

### Пов'язана інформація

- Interior Air Quality System\* (стор. 224)

### Фільтр салону

Все повітря, що потрапляє до салону автомобіля очищується фільтром.

#### Заміна фільтра салону автомобіля

Для підтримки роботи кліматичної системи на високому рівні фільтр необхідно регулярно замінювати. Дотримуйтеся рекомендацій щодо інтервалів заміни, вказаних у Програмі сервісного обслуговування Volvo. Якщо авто використовується в дуже забрудненій середовищі, можливо знадобиться замінювати фільтр частіше.

#### ПРИМІТКА

Існує кілька типів фільтрів салону. Переконайтесь, що бів встановлений відповідний фільтр.

### Пов'язана інформація

- Якість повітря (стор. 223)
- Clean Zone\* (стор. 223)
- Clean Zone Interior Package\* (стор. 224)
- Interior Air Quality System\* (стор. 224)

## Розподіл потоків повітря

Система клімат-контролю розподіляє вхідне повітря між низкою вентиляційних отворів в салоні авто.

Розподіл повітря в автоматичному і ручному режимах

З автоматичним регулюванням клімату розподіл повітря відбувається автоматично. За необхідності, розподілом повітря можна управляти вручну.

Регульовані вентиляційні отвори

Деякі вентиляційні отвори авто регулюються. Це означає, що ви можете відкрити / закрити їх для керування напрямком потоку повітря.

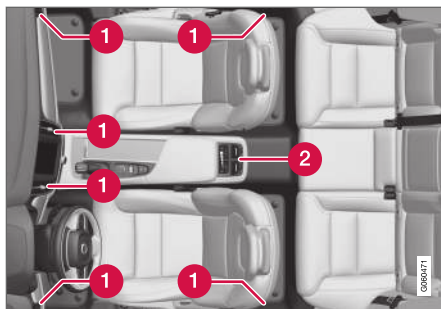

Розташування регульованих вентиляційних отворів в салоні авто.

- 1** З 2-зонним кліматом - чотири вентиляційні отвори розташовані на панелі приладів і по одному на дверних стійках між передньою та задньою дверима.
- 2** Окрім цього, в авто з 4-зонним кліматом\*, ще два отвори розташовані на задній частині тунельної консолі.

Пов'язана інформація

- Клімат-контроль (стор. 220)
- Зміна розподілу повітря (стор. 226)
- Відкриття, закриття та регулювання напрямку вентиляційних отворів (стор. 227)
- Таблиця варіантів розподілу повітря (стор. 229)

## Зміна розподілу повітря

За потреби розподіл повітря можна змінювати вручну.



1. Відкрийте кліматичну сторінку на центральному дисплеї, натискаючи символ в центрі кліматичного рядка.



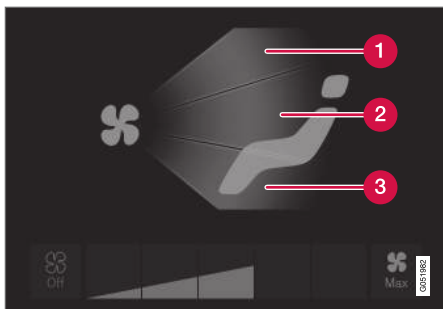

Кнопки розподілу повітря на кліматичній сторінці.

- 1 Розподіл потоків повітря - вентиляційні отвори обігріву лобового скла
  - 2 Розподіл потоків повітря - вентиляційні отвори на панелі приладів і центральній консолі
  - 3 Розподіл потоків повітря - вентиляційні отвори в підлозі
2. Натисніть одну чи більше кнопок розподілу повітря, щоб відкрити/закрити відповідні отвори.
- > Розподіл повітря змінюється і відповідні кнопки засвічуються/гаснуть.

#### Пов'язана інформація

- Розподіл потоків повітря (стор. 226)
- Відкриття, закриття та регулювання напрямку вентиляційних отворів (стор. 227)

- Таблиця варіантів розподілу повітря (стор. 229)

#### Відкриття, закриття та регулювання напрямку вентиляційних отворів

Деякі вентиляційні отвори пасажирського салону можна відкривати, закривати та спрямовувати окремо.

Якщо крайні ліві та праві вентиляційні отвори спрямовані на бокові вікна, це допомагає усунути запотівання вікон.

Якщо крайні ліві та праві вентиляційні отвори спрямовувати всередину салону, то, в жарку погоду це може допомогти створити комфортний мікроклімат в салоні авто.

#### Відкриття та закриття вентиляційних отворів

Вентиляційні отвори на панелі приладів:

- Повертайте обертальну ручку в центрі вентиляційного отвору, щоб відкривати/закривати потік повітря з отвору.

Потік повітря максимальний, коли позначка на регуляторі установлена у вертикальному положенні.

### «« Вентиляційні отвори в стійках дверцял:

- Пересувайте важіль в центрі вентиляційного отвору вгору/вниз, щоб відкрити/перекрити потік повітря з отвору.

Потік повітря вимикається в нижньому положенні і залишається активним в інших положеннях.

Вентиляційні отвори на задній частині тунельної консолі\*:

- Прокрутіть тумблер над вентиляційним отвором, щоб відкрити/закрити потік з отвору.

Чим довші видимі білі лінії на тумблерному коліщатку, тим інтенсивніший потік повітря.

Спрямування вентиляційних отворів



- Пересувайте важіль в центрі вентиляційного отвору горизонтально/вертикально, щоб спрямовувати напрямок потоку повітря з отвору.

Пов'язана інформація



- Розподіл потоків повітря (стор. 226)
- Зміна розподілу повітря (стор. 226)
- Таблиця варіантів розподілу повітря (стор. 229)



## Таблиця варіантів розподілу повітря

За потреби розподіл повітря можна змінювати вручну. Можна проводити наступні налаштування.

	Розподіл потоків повітря	Призначення
	<p>Якщо всі кнопки розподілу повітря вимкнені в ручному режимі, система клімат-контролю повертається до автоматичного регулювання.</p>	
	<p>Основний потік повітря через отвори для обігріву скла та вікон. Певний обсяг повітря спрямовується через інші вентиляційні отвори.</p>	<p>Запобігає запотіванню та заledenінню в умовах холодного та вологого клімату (для досягнення необхідного ефекту рівень потужності вентилятора має бути достатньо високим).</p>
	<p>Основний потік повітря спрямовується через отвори в панелі приладів. Певний обсяг повітря спрямовується через інші вентиляційні отвори.</p>	<p>Забезпечує ефективне охолодження в жарку погоду.</p>



	Розподіл потоків повітря	Призначення
	<p>Основний потік повітря спрямовується через вентиляційні отвори в підлозі. Певний обсяг повітря спрямовується через інші вентиляційні отвори.</p>	<p>Забезпечує обігрів або охолодження підлоги.</p>
	<p>Основний потік повітря спрямовується через отвори системи обігріву та отвори в панелі приладів. Певний обсяг повітря спрямовується через інші вентиляційні отвори.</p>	<p>Забезпечує хороший комфорт в жарку та суху погоду.</p>
	<p>Основний потік повітря спрямовується через отвори під лобовим склом та поруч з вікнами, а також через вентиляційні отвори в підлозі. Певний обсяг повітря спрямовується через інші вентиляційні отвори.</p>	<p>Забезпечує хороший комфорт та усунення запотівання в холодну або сиру погоду.</p>

	Розподіл потоків повітря	Призначення
	Основний потік повітря спрямовується через отвори в панелі приладів та вентиляційні отвори в підлозі. Певний обсяг повітря спрямовується через інші вентиляційні отвори.	Забезпечує хороший комфорт в холодну сонячну погоду.
	Основний потік повітря спрямовується через отвори під лобовим склом та поруч з вікнами, в панелі приладів та вентиляційні отвори в підлозі.	Забезпечує збалансований комфорт в салоні авто.

#### Пов'язана інформація

- Розподіл потоків повітря (стор. 226)
- Відкриття, закриття та регулювання напрямку вентиляційних отворів (стор. 227)
- Зміна розподілу повітря (стор. 226)

## Елементи керування кліматичної системи

Функціями системи клімат-контролю можна керувати за допомогою фізичних кнопок на центральній консолі, на центральному дисплеї, а також елементами керування кліматичної системи на задній частині тунельної консолі\*.

Фізичні кнопки на центральній консолі

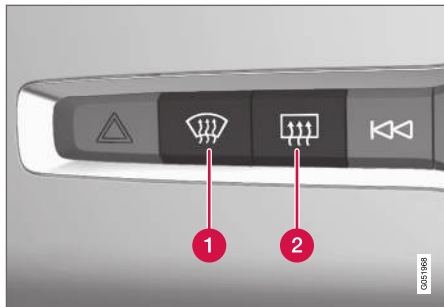

- 1 Кнопка для обігріву лобового скла\* та увімкнення максимального обігріву.
- 2 Кнопка обігріву заднього скла та зовнішніх дзеркал.

Кліматичний рядок на центральному дисплеї

Функціями, якими користуються найчастіше, можна керувати з кліматичного рядка.

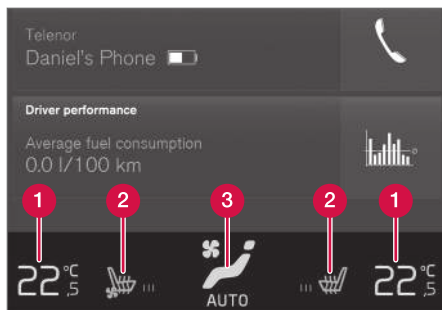

- 1 Регулювання температури для зони водія та переднього пасажира.
- 2 Елементи керування обігріву\* та вентиляції\* сидінь водія та переднього пасажира, а також обігріву керма\*.
- 3 Кнопка для доступу до кліматичної сторінки. Графіка на кнопці показує ввімкнені кліматичні налаштування.

Кліматична сторінка на центральному дисплеї



Відкрийте кліматичну сторінку, натискаючи символ в центрі кліматичного рядка.

Залежно від рівня обладнання кліматична сторінка може бути розділена на різні вкладки. Щоб змінити зони, проводьте по екрану зліва направо або навпаки, або ж натискайте на відповідний заголовок.

## Клімат головної зони

Окрім функцій кліматичного рядка, інші головні функції також можна контролювати на панелі Основные климатические настройки.

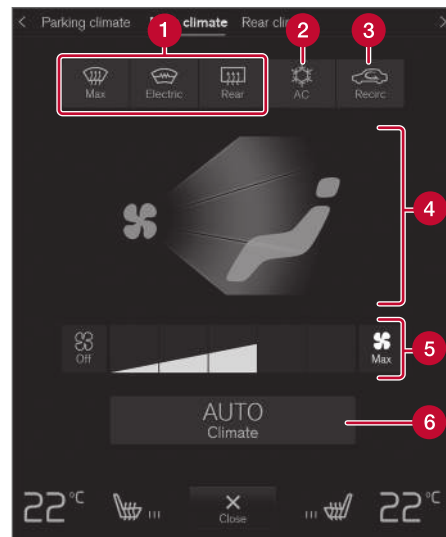

- 1 Max, Електр, Задний - елементи керування обігріву вікон та зовнішніх дзеркал.
- 2 Конд. - елементи керування кондиціонером повітря.

- 3 Рецирк. - елементи керування рециркуляцією повітря.
- 4 Елементи керування розподілом повітря.
- 5 Елементи регулювання вентилятора для пасажирів переднього сидіння<sup>2</sup>.
- 6 AUTO - автоматичне регулювання клімату.

#### Клімат-контроль задньої зони\*

Усі кліматичні функції для заднього сидіння можна регулювати на панелі Кліматический режим, заднее сиденье.

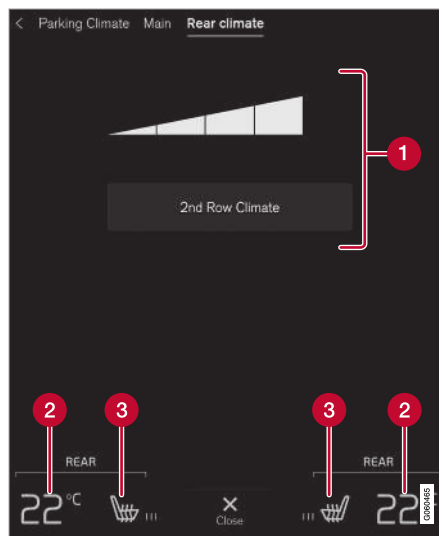

- 1 Клімат во втором ряду - елементи керування кліматичної системи на задньому сидінні. Регулювання вентилятора для пасажирів заднього сидіння.
- 2 Регулятори температури для заднього сидіння.
- 3 Елементи керування обігріву заднього сидіння\*.

#### Кліматичні налаштування під час паркування\*

Клімат-контроль під час паркування можна регулювати на панелі Клімат-контроль в реж. парковки.

Елементи керування кліматичної системи на задній частині тунельної консолі\*

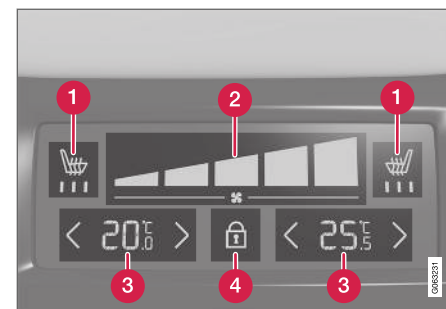

- 1 Елементи керування обігріву заднього сидіння\*.
- 2 Регулювання вентилятора для пасажирів заднього сидіння.
- 3 Регулятори температури для пасажирів заднього сидіння.
- 4 Кнопка блокування / розблокування на кліматичній панелі.

<sup>2</sup> У 2-зонній кліматичній системі елементи керування спільні також і для заднього сидіння.

- ◀ Якщо авто не має кліматичної панелі позаду тунельної консолі, але має підігрів задніх сидінь\*, на задній частині тунельної консолі розташовані фізичні кнопки для управління цією функцією.

Кліматична панель має функцію блокування екрана для запобігання випадковій зміні швидкості обертання вентилятора та температури. Коли екран заблоковано відображуються тільки елементи керування сидінь\* та кнопка розблокування.

Після розблокування кліматичної панелі можна проводити налаштування швидкості обертання вентилятора та температури; на панелі також відображуються всі кліматичні налаштування. Екран блокується автоматично після певного періоду бездіяльності.

### Пов'язана інформація

- Клімат-контроль (стор. 220)
- Увімкнення та вимкнення обігріву переднього сидіння\* (стор. 234)
- Увімкнення та вимкнення підігріву заднього сидіння\* (стор. 236)
- Увімкнення та вимкнення вентиляції переднього сидіння\* (стор. 237)
- Увімкнення та вимкнення підігріву керма\* (стор. 238)
- Увімкнення автоматичного режиму кліматичної системи (стор. 239)

- Увімкнення та вимкнення рециркуляції повітря (стор. 240)
- Увімкнення та вимкнення максимального обігріву (стор. 241)
- Увімкнення та вимкнення підігріву лобового скла\* (стор. 242)
- Увімкнення та вимкнення обігріву заднього скла та зовнішніх дзеркал (стор. 244)
- Регулювання швидкості вентилятора для переднього сидіння (стор. 245)
- Регулювання швидкості вентилятора для заднього сидіння\* (стор. 246)
- Синхронізація температури (стор. 249)
- Увімкнення та вимкнення кондиціонування повітря (стор. 250)

### Увімкнення та вимкнення обігріву переднього сидіння\*

Сидіння можна підігрівати для підвищення комфорту водія та пасажирів у холодну погоду.



1. Натисніть, ліву або праву кнопку на кермі та сидінні в рядку "клімат" центрального дисплея, щоб відкрити елементи керування сидіння та керма.

Якщо авто не устатковане вентилятованими сидіннями або кермом з підігрівом (з боку водія), кнопка підігріву сидінь доступна безпосередньо в рядку кліматичної системи.



2. Натискайте кнопку підігріву сидінь відповідну кількість разів, щоб змінювати наступні чотири рівня підігріву: **Вykl**, **Высокий**, **Среднее** та **Низк.**
  - > Рівень змінюється і кнопка відображує налаштований рівень.



## ПОПЕРЕДЖЕННЯ

Сидіннями з підігрівом не рекомендується користуватися тим, кому важко сприймати підвищення температури через недостатню чутливість або тим, хто має інші складнощі з керуванням роботою таких сидінь. Інакше це може призвести до опікових ушкоджень.

### Пов'язана інформація

- Елементи керування кліматичної системи (стор. 232)
- Увімкнення та вимкнення автоматичного запуску обігріву переднього сидіння\* (стор. 235)

## Увімкнення та вимкнення автоматичного запуску обігріву переднього сидіння\*

Сидіння можна підігрівати для підвищення комфорту водія та пасажирів у холодну погоду.

Система дозволяє налаштувати автоматичне увімкнення обігріву сидінь під час запуску двигуна. Коли автозапуск активовано, обігрів увімкнеться у випадку низької температури навколишнього повітря.

1. Натисніть **Налаштування** на сторінці верхньої панелі центрального дисплея.
2. Натисніть **Клімат-контроль**.
3. Оберіть **Уровень автоподогрева сиденья водителя** та **Уровень автоподогрева сиденья пассажира** для увімкнення / вимкнення автоматичного обігріву сидіння водія та переднього пасажирів.
  - > "A" відображується поруч із кожною кнопкою підігріву передніх сидінь на кліматичному рядку, коли увімкнено функцію автоматичного запуску.
4. Оберіть **Низк.**, **Среднее** або **Высокий**, щоб обрати рівень після увімкнення функції.

### Пов'язана інформація

- Елементи керування кліматичної системи (стор. 232)
- Увімкнення та вимкнення обігріву переднього сидіння\* (стор. 234)

## Увімкнення та вимкнення підігріву заднього сидіння\*

Сидіння можна підігрівати для підвищення комфорту водія та пасажирів у холодну погоду.

Увімкнення та вимкнення обігріву заднього сидіння з переднього сидіння\*



1. Відкрийте кліматичну сторінку на центральному дисплеї, натискаючи символ в центрі кліматичного рядка.
2. Оберіть вкладку **Климатический режим, заднее сиденье**.



3. Натискайте кнопку підігріву сидінь відповідну кількість разів, щоб змінювати наступні чотири рівня підігріву: **Выкл**, **Высокий**, **Среднее** та **Низк**.
  - > Рівень змінюється і кнопка відображує налаштований рівень.

Увімкнення та вимкнення обігріву заднього сидіння із заднього сидіння з 2-зонним кліматом:

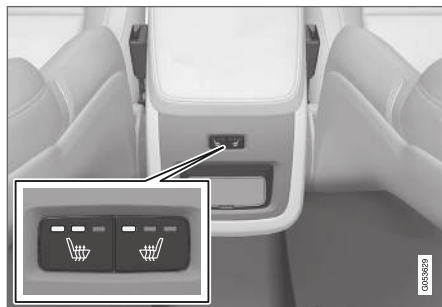

Кнопки підігріву сидінь на задній частині тунельної консолі.

- Натискайте один чи декілька разів ліву чи праву фізичні кнопки підігріву сидінь на задній частині тунельної консолі, щоб перемикає чотири рівні налаштування: **Выкл**, **Высокий**, **Среднее** та **Низк**.
  - > Рівень змінюється і світловий індикатор в кнопці відображує налаштований рівень.

З 4-зонним кліматом\*:

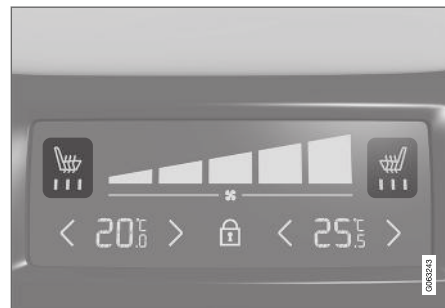

Індикація підігріву сидіння та елементи керування кліматичної панелі на задній частині тунельної консолі.

- Натискайте один чи декілька разів ліву чи праву кнопки підігріву сидінь на кліматичній панелі тунельної консолі, щоб перемикає чотири рівні налаштування: **Выкл**, **Высокий**, **Среднее** та **Низк**.
  - > Рівні підігріву змінюються, а на екрані кліматичної панелі відображується обраний рівень.

## ПОПЕРЕДЖЕННЯ

Сидіннями з підігрівом не рекомендується користуватися тим, кому важко сприймати підвищення температури через недостатню чутливість або тим, хто має інші складнощі з керуванням роботою таких сидінь. Інакше це може призвести до опікових ушкоджень.

### Пов'язана інформація

- Елементи керування кліматичної системи (стор. 232)

## Увімкнення та вимкнення вентиляції переднього сидіння\*

У сидіннях можна вмикати вентиляцію, наприклад, для підвищення комфорту в жарку погоду.

Система вентиляції складається з вентиляторів в сидінні та спинках, що втягують повітря через оббивку крісла. Ефект охолодження збільшується у міру охолодження повітря салону. Систему можна вмикати при працюючому двигуні.



1. Натисніть, ліву або праву кнопку на кермі та сидінні в рядку "клімат" центрального дисплея, щоб відкрити елементи керування сидіння та керма.

Якщо авто не устатковане сидіннями або кермом з підігрівом (з боку водія), кнопка вентиляції сидінь доступна безпосередньо в рядку кліматичної системи.



2. Натискайте кнопку вентиляції сидінь відповідну кількість разів, щоб змінювати наступні чотири рівня підігріву: **Выкл**, **Высокий**, **Среднее** та **Низк**.
  - > Рівень змінюється і кнопка відображує налаштований рівень.

### Пов'язана інформація

- Елементи керування кліматичної системи (стор. 232)

## Увімкнення та вимкнення підігріву керма\*

Кермо можна підігрівати для підвищення комфорту водія в холодну погоду.



1. Натисніть в рядку "клімат" центрального дисплея кнопки, що відповідають кермовому колесу та сидінню водія, щоб відкрити елементи керування сидіння та керма.

Якщо авто не устатковане сидіннями з підігрівом або вентиляльованими сидіннями, кнопка підігріву кермового колеса доступна безпосередньо в рядку "клімат".



2. Натискайте кнопку підігріву керма відповідну кількість разів, щоб змінювати наступні чотири рівня підігріву: **Вykl**, **Высокий**, **Среднее** та **Низк.**
  - > Рівень змінюється і кнопка відображує налаштований рівень.

## Пов'язана інформація

- Елементи керування кліматичної системи (стор. 232)
- Увімкнення та вимкнення автоматичного запуску обігріву керма\* (стор. 238)

## Увімкнення та вимкнення автоматичного запуску обігріву керма\*

Кермо можна підігрівати для підвищення комфорту водія в холодну погоду.

Система дозволяє налаштувати автоматичне увімкнення та вимкнення обігріву керма під час запуску двигуна. Коли автозапуск активовано, обігрів увімкнеться у випадку низької температури навколишнього повітря.

1. Натисніть **Настройки** на сторінці верхньої панелі центрального дисплея.
2. Натисніть **Клімат-контроль**.
3. Оберіть **Уровень автоподогрева руля**, щоб увімкнути/вимкнути функцію автоматичного запуску обігріву керма.
  - > "А" відображується поруч із кнопкою підігріву керма на кліматичному рядку, коли ввімкнено функцію автоматичного запуску.
4. Оберіть **Низк.**, **Среднее** або **Высокий**, щоб обрати рівень після ввімкнення функції.

## Пов'язана інформація

- Увімкнення та вимкнення підігріву керма\* (стор. 238)

## Увімкнення автоматичного режиму кліматичної системи

Коли увімкнено автоматичний клімат-контроль, багато кліматичних функцій система регулює в автоматичному режимі.



1. Відкрийте кліматичну сторінку на центральному дисплеї, натискаючи символ в центрі кліматичного рядка.

2. Коротко натисніть або ж натисніть і утримуйте **AUTO Клімат-контроль**/**>**
    - Коротке натискання - керування рециркуляцією, кондиціонуванням та розподілом повітря в салоні здійснюється в автоматичному режимі.
    - Довге натискання - керування рециркуляцією, кондиціонуванням та розподілом повітря в салоні здійснюється в автоматичному режимі, температура і швидкість вентилятора змінюються на стандартні налаштування: 22°C (72 °F) і рівень 3 (рівень 2 на задньому сидінні<sup>3</sup>).
- > Автoreгуляція кліматичної системи вмикається, при цьому засвічується кнопка.

### ПРИМІТКА

Температура та швидкість роботи вентилятора можуть бути змінені без вимкнення автоматичного клімат-контролю. Автоматичний клімат-контроль вмикається в разі ручної зміни схеми розподілення повітря або увімкнення обігрівача скла на максимальну потужність.

## Пов'язана інформація

- Елементи керування кліматичної системи (стор. 232)

<sup>3</sup> Для автомобілів із 4-зонною кліматичною системою\*.

## Увімкнення та вимкнення рециркуляції повітря

Рециркуляція повітря відсікає забруднене повітря, вихлопні гази, тощо, і система клімат-контролю забезпечує автономну циркуляцію повітря в салоні авто.



1. Відкрийте кліматичну сторінку на центральному дисплеї, натискаючи символ в центрі кліматичного рядка.



2. Натисніть **Рецирк.**
  - > Рециркуляція повітря вмикається/вимикається і кнопка засвічується чи гасне.

### **!** ВАЖЛИВО

Якщо повітря в салоні авто рециркулюватиме занадто довго, існує ризик запотівання внутрішніх вікон.

### **i** ПРИМІТКА

Коли увімкнено максимальний обігрів, рециркуляцію повітря увімкнути неможливо.

#### Пов'язана інформація

- Елементи керування кліматичної системи (стор. 232)
- Увімкнення та вимкнення часового налаштування рециркуляції повітря (стор. 240)

## Увімкнення та вимкнення часового налаштування рециркуляції повітря

Рециркуляція повітря відсікає забруднене повітря, вихлопні гази, тощо, і система клімат-контролю забезпечує автономну циркуляцію повітря в салоні авто.

Система дозволяє увімкнути/вимкнути таймер рециркуляції повітря. Якщо таймер увімкнено, рециркуляція повітря автоматично вимикається через 20 хвилин.

1. Натисніть **Налаштування** на сторінці верхньої панелі центрального дисплея.
2. Натисніть **Клімат-контроль**.
3. Оберіть **Таймер рециркуляції**, щоб увімкнути/вимкнути таймер рециркуляції повітря.

#### Пов'язана інформація

- Увімкнення та вимкнення рециркуляції повітря (стор. 240)

## Увімкнення та вимкнення максимального обігріву

Максимальний обігрів лобового скла використовується для швидкого видалення запотівання і криги з вікон.

Функція максимального обігріву вмикає авторегулювання клімату і розподілу повітря, вмикає кондиціонер, змінює швидкість вентилятора на 5 і переводить температуру в режим HI.

### **i** ПРИМІТКА

Зміна рівня вентилятора на 5 збільшує рівень шуму.

Після вимкнення максимального обігріву система клімат-контролю повертається до попередніх налаштувань.

Увімкнення і вимкнення максимального обігріву з центральної консолі

На центральній консолі передбачена фізична кнопка для швидкого увімкнення та вимкнення максимального обігріву.

У випадку з обігрівом лобового скла\* максимальний обігрів можна увімкнути тільки окремо, з кліматичної сторінки на центральному дисплеї.



Фізична кнопка на центральній консолі.

Для автомобілів без підігріву лобового скла:

- Натисніть кнопку.
  - > Максимальний підігрів вмикається/вимикається і кнопка засвічується чи гасне.

Для автомобілів з підігрівом лобового скла:

- Натискайте кнопку відповідну кількість разів, щоб встановити необхідну інтенсивність обігріву (серед трьох можливих варіантів):
  - Увімкнений обігрів лобового скла
  - Увімкнений обігрів лобового скла, макс. повітряний обігрів
  - Вимкнено.
- > Функція обігріву лобового скла, максимального обігріву вмикаються/вимикаються, а кнопка засвічується/гасне.

### **i** ПРИМІТКА

Максимальний підігрів розпочинається з певною затримкою, щоб уникнути короткого збільшення швидкості обертання вентилятора, якщо обігрів лобового скла вмикається двома швидкими натисканнями кнопки.

- ◀ Увімкнення і вимкнення максимального обігріву з центрального дисплея



1. Відкрийте кліматичну сторінку на центральному дисплеї, натискаючи символ в центрі кліматичного рядка.



2. Натисніть **Max**.
  - > Максимальний підігрів вмикається/вимикається і кнопка засвічується чи гасне.

### Пов'язана інформація

- Елементи керування кліматичної системи (стор. 232)

### Увімкнення та вимкнення підігріву лобового скла\*

Обігрів лобового скла використовується для швидкого усунення запотівання та криги зі скла.

Увімкнення і вимкнення обігріву лобового скла з центральної консолі  
На центральній консолі розташована фізична кнопка для швидкого доступу до функції обігріву лобового скла.



Фізична кнопка на центральній консолі.

- Натискайте кнопку відповідну кількості разів, щоб встановити необхідну інтенсивність обігріву (серед трьох можливих варіантів):
  - Увімкнений обігрів лобового скла
  - Увімкнений обігрів лобового скла, макс. повітряний обігрів
  - Вимкнено.
- > Функція обігріву лобового скла, максимального обігріву вмикаються/вимикаються, а кнопка засвічується/гасне.

Увімкнення і вимкнення обігріву лобового скла з центрального дисплея



1. Відкрийте кліматичну сторінку на центральному дисплеї, натискаючи символ в центрі кліматичного рядка.





## 2. Натисніть **Електр.**

- > Обігрів лобового скла вмикається/вимикається і кнопка засвічується чи гасне.

### **i** ПРИМІТКА

Трикутна ділянка на кожному боці лобового скла не має електричного обігріву, тому там усунення обледеніння може займати більш тривалий час.

### **i** ПРИМІТКА

Електричний обігрів лобового скла може вплинути на роботу транспондерів та іншого комунікаційного обладнання.

### **i** ПРИМІТКА

Якщо увімкнено обігрів лобового скла, коли функція Start/Stop заглушила двигун, його буде запущено знову.

## Пов'язана інформація

- Елементи керування кліматичної системи (стор. 232)
- Увімкнення та вимкнення автоматичного запуску обігріву лобового скла\* (стор. 243)

## Увімкнення та вимкнення автоматичного запуску обігріву лобового скла\*

Обігрів лобового скла використовується для швидкого усунення запотівання та криги зі скла.

Система дозволяє налаштувати автоматичне увімкнення обігріву лобового скла під час запуску двигуна. Якщо активована функція автоматичного запуску, нагрів вмикається у разі небезпеки заледеніння чи запотівання лобового/заднього скла. Підігрів автоматично вимикатиметься, коли лобове скло/заднє вікно будуть достатньо теплими, а лід чи запотівання остаточно зникнуть.

1. Натисніть **Налаштування** на сторінці верхньої панелі центрального дисплея.
2. Натисніть **Клімат-контроль**.
3. Оберіть **Автоматический обогрев лобового стекла**, щоб увімкнути/вимкнути функцію автоматичного запуску обігріву лобового скла.

## Пов'язана інформація

- Увімкнення та вимкнення підігріву лобового скла\* (стор. 242)

## Увімкнення та вимкнення обігріву заднього скла та зовнішніх дзеркал

Обігрів заднього скла та зовнішніх дзеркал використовується для швидкого усунення запотівання та криги з вікон та дзеркал.

Увімкнення та вимкнення обігріву заднього скла та зовнішніх дзеркал з центральної консолі

На центральній консолі розташована фізична кнопка для швидкого доступу до функції обігріву заднього скла та зовнішніх дзеркал.



Фізична кнопка на центральній консолі.

- Натисніть кнопку.
  - > Обігрів заднього скла та зовнішніх дзеркал вмикаються/вимикаються - кнопка засвічується/гасне.

Увімкнення та вимкнення обігріву заднього скла та зовнішніх дзеркал з центрального дисплея



1. Відкрийте кліматичну сторінку на центральному дисплеї, натискаючи символ в центрі кліматичного рядка.



2. Натисніть **Задній**.
  - > Обігрів заднього скла та зовнішніх дзеркал вмикаються/вимикаються - кнопка засвічується/гасне.

### Пов'язана інформація

- Елементи керування кліматичної системи (стор. 232)
- Увімкнення та вимкнення автоматичного запуску обігріву заднього вікна та зовнішніх дзеркал (стор. 244)

## Увімкнення та вимкнення автоматичного запуску обігріву заднього вікна та зовнішніх дзеркал

Обігрів заднього скла та зовнішніх дзеркал використовується для швидкого усунення запотівання та криги з вікон та дзеркал.

Система дозволяє налаштувати автоматичне увімкнення обігріву заднього скла та зовнішніх дзеркал під час запуску двигуна. Якщо активована функція автоматичного запуску, нагрів вмикається у разі небезпеки заledenіння чи запотівання лобового/заднього скла. Підігрів автоматично вимикатиметься, коли лобове скло/заднє вікно будуть достатньо теплими, а лід чи запотівання остаточно зникнуть.

1. Натисніть **Налаштування** на сторінці верхньої панелі центрального дисплея.
2. Натисніть **Клімат-контроль**.
3. Оберіть **Автоматический обогрев заднего стекла**, щоб увімкнути/вимкнути функцію автоматичного запуску обігріву вікон та зовнішніх дзеркал.

### Пов'язана інформація

- Увімкнення та вимкнення обігріву заднього скла та зовнішніх дзеркал (стор. 244)

## Регулювання швидкості вентилятора для переднього сидіння<sup>4</sup>

Вентилятор можна встановити в декілька різних автоматично контрольованих рівнів швидкості для зони переднього сидіння.



1. Відкрийте кліматичну сторінку на центральному дисплеї, натискаючи символ в центрі кліматичного рядка.

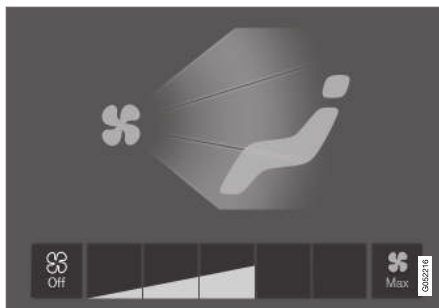

Кнопки регулювання вентилятора на кліматичній сторінці.

2. Торкніться бажаного рівня швидкості вентилятора: **Off**, **1**, **5** або **Max**.
  - > Швидкість вентилятора змінюється, при цьому засвічуються кнопки обраного рівня швидкості.

### ! ВАЖЛИВО

Якщо вентилятор повністю вимкнений, кондиціонування повітря не відбувається - це може призвести до запотівання внутрішньої поверхні вікон.

### i ПРИМІТКА

Система клімат-контролю автоматично регулює потік повітря в межах обраного рівня швидкості вентилятора згідно з вимогами. Це означає, що швидкість вентилятора може змінюватися навіть якщо обраний рівень залишається незмінним.

### Пов'язана інформація

- Елементи керування кліматичної системи (стор. 232)

<sup>4</sup> Для 2-зонної кліматичної системи - також і для заднього сидіння.

## Регулювання швидкості вентилятора для заднього сидіння\*

Вентилятор можна встановити в декілька різних автоматично контрольованих рівнів швидкості для зони заднього сидіння.

Регулювання швидкості вентилятора для пасажирів заднього сидіння з переднього сидіння



1. Відкрийте кліматичну сторінку на центральному дисплеї, натискаючи символ в центрі кліматичного рядка.
2. Оберіть вкладку **Кліматический режим, заднее сиденье**.

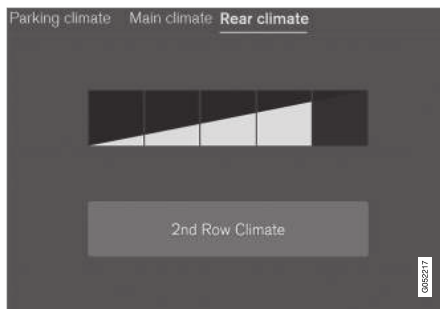

Кнопки регулювання швидкості вентилятора на панелі **Кліматический режим, заднее сиденье** на кліматичній сторінці.

3. Торкніться бажаного рівня швидкості вентилятора: 1-5.

Вентилятор зони задніх сидінь можна вимкнути дотиком до **Клімат во втором ряду**.

- > Швидкість вентилятора змінюється, при цьому засвічуються кнопки обраного рівня швидкості.

Регулювання швидкості вентилятора для пасажирів заднього сидіння із заднього сидіння

1. Натисніть кнопку розблокування на кліматичній панелі тунельної консолі, щоб дістатися елементів керування.



Регулювання вентилятора на кліматичній панелі на задній частині тунельної консолі.

2. Торкніться бажаного рівня швидкості вентилятора: 1-5.
  - > Швидкість вентилятора змінюється, при цьому засвічуються кнопки обраного рівня швидкості.

### **ПРИМІТКА**

Рівень роботи вентилятора на задньому сидінні не регулюється, якщо регулятор вентилятора на передньому сидінні перебуває в положенні **Off**.

Вентилятор заднього сидіння можна вимкати тільки з кліматичної сторінки на центральному дисплеї.

**і ПРИМІТКА**

Система клімат-контролю автоматично регулює потік повітря в межах обраного рівня швидкості вентилятора згідно з вимогами. Це означає, що швидкість вентилятора може змінюватися навіть якщо обраний рівень залишається незмінним.

## Пов'язана інформація

- Елементи керування кліматичної системи (стор. 232)

**Регулювання температури для переднього сидіння<sup>5</sup>**

Для кліматичних зон переднього сидіння можна задати бажану температуру.



Кнопки налаштування температури в рядку "клімат".

1. Натисніть ліву чи праву кнопку регулювання температури в кліматичному рядку центрального дисплея, щоб відкрити елементи керування.



Регулятор температури.

2. Відрегулюйте температуру в один із наступних способів:
    - перетягніть елемент керування до бажаної температури або
    - натисніть +/–, щоб підняти/опустити температуру поступово.
- > Температура змінюється і кнопка відображує налаштовану температуру.

**і ПРИМІТКА**

Не слід встановлювати температуру вищу або нижчу за очікувану для прискорення нагріву або охолодження.

<sup>5</sup> Для 2-зонної кліматичної системи - також і для заднього сидіння.

### ◀ Пов'язана інформація

- Елементи керування кліматичної системи (стор. 232)

### Регулювання температури для заднього сидіння\*

Для кліматичних зон заднього сидіння можна задати бажану температуру.

Регулювання температури зони заднього сидіння з переднього сидіння



1. Відкрийте кліматичну сторінку на центральному дисплеї, натискаючи символ в центрі кліматичного рядка.
2. Оберіть вкладку **Климатический режим, заднее сиденье**.



Кнопки налаштування температури на вкладці **Климатический режим, заднее сиденье** сторінки керування кліматичною системою.

3. Натисніть ліву чи праву кнопку регулювання температури, щоб відкрити регулятор.



Регулятор температури.

#### 4. Відрегулюйте температуру наступним чином:

- перетягніть елемент керування до бажаної температури
  - натисніть +/–, щоб підняти/опустити температуру поступово.
- > Температура змінюється і кнопка відображує налаштовану температуру.

Регулювання температури зони заднього сидіння із заднього сидіння

1. Натисніть кнопку розблокування на кліматичній панелі тунельної консолі, щоб дістатися елементів керування.



Регулювання температури на кліматичній панелі на задній частині тунельної консолі.

2. Натискайте ліву чи праву кнопки </> на кліматичній панелі тунельної консолі, щоб поступово знизити або підвищити температуру.
  - > Температура змінюється, а на екрані кліматичної панелі відображується обрана температура.

#### **і** ПРИМІТКА

Не слід встановлювати температуру вищу або нижчу за очікувану для прискорення нагріву або охолодження.

Пов'язана інформація

- Елементи керування кліматичної системи (стор. 232)

## Синхронізація температури

Температуру в різних кліматичних зонах авто можна синхронізувати з температурою, заданою для зони водія.

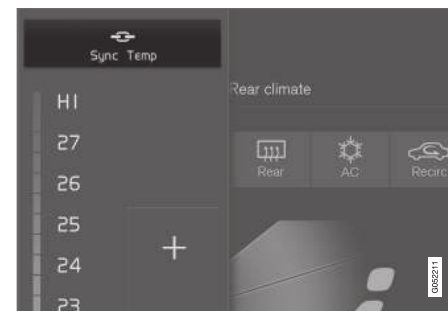

Кнопка синхронізації температури з боку водія.

1. Натисніть кнопку температури з боку водія в рядку "клімат" центрального дисплея, щоб відкрити елементи керування.
2. Натисніть **Синхронізація температури** .
  - > Температура всіх зон автомобіля синхронізується з температурою, налаштованою з боку водія, символ синхронізації відображується поруч з кнопкою температури.

Синхронізація припиняється ще одним натисканням на **Синхронізація**



- ◀ температури або ж зміною температурних налаштувань іншої кліматичної зони, відмінної від зони водія.

### Пов'язана інформація

- Елементи керування кліматичної системи (стор. 232)

## Увімкнення та вимкнення кондиціонування повітря

За потреби система кондиціонування повітря охолоджує та осушує повітря, що надходить в автомобіль.

Коли вмикається кондиціонер, система клімат-контролю автоматично вмикає і вимикає його за необхідністю.



1. Відкрийте кліматичну сторінку на центральному дисплеї, натискаючи символ в центрі кліматичного рядка.



2. Натисніть **Конд.**
  - > Кондиціонер повітря вмикається/вимикається і кнопка засвічується чи гасне.

### ПРИМІТКА

Закрийте всі бокові вікна та панорамний люк\* в даху для оптимальної роботи кондиціонера повітря.

### ПРИМІТКА

Неможливо увімкнути кондиціонер, коли регулятор вентилятора перебуває в положенні **Off**.

### Пов'язана інформація

- Елементи керування кліматичної системи (стор. 232)



## Кліматичні налаштування під час паркування\*

Клімат-контроль під час паркування є загальним терміном, що описує різні функції, які оптимізують кліматичні умови в салоні авто, коли авто припарковане, наприклад, функція передстартової підготовки.



Функціями, що відносяться до клімат-контролю під час паркування, можна керувати в меню **Клімат-контроль в реж. парковки** на кліматичній сторінці на центральному дисплеї. Відкрийте кліматичну сторінку, натискаючи символ в центрі кліматичного рядка.

### Пов'язана інформація

- Клімат-контроль (стор. 220)
- Передстартова підготовка\* (стор. 251)
- Кліматичний комфорт під час паркування\* (стор. 256)
- Символи та повідомлення клімат-контролю паркування\* (стор. 258)

## Передстартова підготовка\*

Передстартова підготовка є кліматичною функцією, яка, за можливості, допомагає встановити комфортну температуру в салоні авто перед початком руху.

Передстартову підготовку можна ввімкнути напряму або ж за допомогою таймера.

Функція використовує декілька систем у різних випадках:

- У холодному кліматі паркувальний обігрівач\* прогріває салон авто до комфортної температури.
- У жарку погоду вентиляція охолоджує салон авто, забезпечуючи надходження повітря ззовні.

### ПРИМІТКА

Під час передстартової підготовки салону автомобіля, автомобіль розігрівається до комфортної температури, а не температури, встановленої в системі клімат-контролю.

### Пов'язана інформація

- Кліматичні налаштування під час паркування\* (стор. 251)
- Запуск та вимкнення передстартової підготовки\* (стор. 252)

- Налаштування часу передстартової підготовки\* (стор. 253)

## Запуск та вимкнення передстартової підготовки\*

Функція передстартової підготовки обігриває\* або ж вентилює салон авто, якщо це можливо, перед початком руху. Функцію можна ввімкнути безпосередньо на центральному дисплеї або ж через мобільний телефон.

### Запуск та вимкнення з авто



1. Відкрийте кліматичну сторінку на центральному дисплеї, натискаючи символ в центрі кліматичного рядка.
2. Оберіть вкладку **Клімат-контроль в реж. парковки**.
3. Натисніть **Підготовка**.
  - > Передстартова підготовка розпочинається/вимикається, при цьому кнопка засвічується/гасне.

#### **i** ПРИМІТКА

Дверцята і вікна мають бути закритими під час передстартової підготовки салону авто.

## **⚠** ПОПЕРЕДЖЕННЯ

Не використовуйте передстартову підготовку, якщо авто устатковане обігривачем\*:

- У не вентиляваних приміщеннях. З початком обігріву починають генеруватися вихлопні гази.
- У місцях близького розташування легкозаймистих або вибухонебезпечних матеріалів. Паливо, газ, висока трава, тирса, тощо, можуть спалахнути.
- Якщо існує ризик блокування вихлопної лінії обігривача. Наприклад, глибокий сніг всередині передньої правої колісної арки може заблокувати вентиляцію обігривача.

Пам'ятайте, що передстартова підготовка може запускатися таймером, який був встановлений задовго до початку підготовки.

### Запуск з додатку\*

Передстартовою підготовкою та інформацією про обрані налаштування можна керувати з пристроєм з установленим додатком Volvo On Call\*. Функція передстартової підготовки прогріває\* салон авто до комфортної

температури або провітрює салон авто, забезпечуючи надходження повітря ззовні.

Передстартову підготовку салону автомобіля також можна виконати за допомогою функції дистанційного запуску автомобіля (Engine Remote Start - ERS)<sup>6</sup> через додаток Volvo On Call\*.

### Пов'язана інформація

- Кліматичні налаштування під час паркування\* (стор. 251)
- Передстартова підготовка\* (стор. 251)
- Налаштування часу передстартової підготовки\* (стор. 253)

<sup>6</sup> Певні ринки.

## Налаштування часу передстартової підготовки\*

Таймер можна встановлювати таким чином, щоб передстартова підготовка завершилася у заданий час.

Таймер може запам'ятовувати 8 різних налаштувань для:

- Певний час в одну дату
- Певний час в один чи декілька днів тижня або ж без повторення.

### Пов'язана інформація

- Передстартова підготовка\* (стор. 251)
- Додавання та редагування часових налаштувань передстартової підготовки\* (стор. 253)
- Увімкнення та вимкнення часового налаштування передстартової підготовки\* (стор. 254)
- Видалення часового налаштування передстартової підготовки\* (стор. 255)

## Додавання та редагування часових налаштувань передстартової підготовки\*

У таймері передстартової підготовки можна зберегти до 8 налаштувань часу.

### Як додати налаштування часу

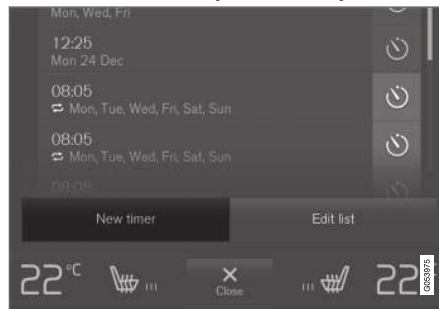

Кнопка для додавання налаштування часу на вкладці **Клімат-контроль в реж. парковки** на кліматичному рядку.

1. Відкрийте сторінку керування кліматичною системою на центральному дисплеї.
2. Оберіть вкладку **Клімат-контроль в реж. парковки**.

3. Натисніть **Добавить таймер**.

> На екран виводиться спливне вікно.

### **i** ПРИМІТКА

Після введення 8 налаштувань таймера введення додаткових значень неможливе. Видаліть одне з налаштувань, щоб додати нове.

4. Торкніться **Дата**, щоб установити час в одну окрему дату.

Торкніться **Дни**, щоб установити час в один чи декілька днів тижня.

**З Дни:** Увімкніть/вимкніть повторення - для цього поставте або зніміть позначку **Повтор. еженед.**

5. **З Дата:** Виберіть дату передстартової підготовки, прокручуючи список дат стрілками.

**З Дни:** Виберіть дні тижня для передстартової підготовки, торкаючись кнопок, що відповідають дням тижня.

6. Установіть стрілками час, коли передстартова підготовка має бути завершена.



7. Торкніться **Підтвердити**, щоб додати налаштування часу.
- > Налаштування часу додається до списку і активується.

### ⚠ ПОПЕРЕДЖЕННЯ

Не використовуйте передстартову підготовку, якщо авто устатковане обігрівачем\*:

- У не вентильованих приміщеннях. З початком обігріву починають генеруватися вихлопні гази.
- У місцях близького розташування легкозаймистих або вибухонебезпечних матеріалів. Паливо, газ, висока трава, тирса, тощо, можуть спалахнути.
- Якщо існує ризик блокування вихлопної лінії обігрівача. Наприклад, глибокий сніг всередині передньої правої колісної арки може заблокувати вентиляцію обігрівача.

Пам'ятайте, що передстартова підготовка може запускатися таймером, який був встановлений задовго до початку підготовки.

#### Редагування налаштування часу

1. Відкрийте сторінку керування кліматичною системою на центральному дисплеї.

2. Оберіть вкладку **Клімат-контроль в реж. парковки**.
3. Натисніть налаштування часу, яке необхідно змінити.
  - > На екран виводиться спливне вікно.
4. Відредагуйте час таким саме чином, як описано у розділі "Додавання налаштування часу" вище.

#### Пов'язана інформація

- Передстартова підготовка\* (стор. 251)
- Налаштування часу передстартової підготовки\* (стор. 253)
- Увімкнення та вимкнення часового налаштування передстартової підготовки\* (стор. 254)
- Видалення часового налаштування передстартової підготовки\* (стор. 255)

### Увімкнення та вимкнення часового налаштування передстартової підготовки\*

Налаштування часу в таймері для передстартової підготовки можна вмикати чи вимикати за потребою.



Кнопки таймера на вкладці **Клімат-контроль в реж. парковки** сторінці керування кліматичною системою.

1. Відкрийте сторінку керування кліматичною системою на центральному дисплеї.
2. Оберіть вкладку **Клімат-контроль в реж. парковки**.

3. Вмикайте/вимикайте налаштування часу, торкаючись кнопки таймера праворуч від налаштування.
  - > Налаштування часу вмикається/вимикається і кнопка засвічується/гасне.

### **⚠ ПОПЕРЕДЖЕННЯ**

Не використовуйте передстартову підготовку, якщо авто устатковане обігрівачем\*:

- У не вентиляованих приміщеннях. З початком обігріву починають генеруватися вихлопні гази.
- У місцях близького розташування легкозаймистих або вибухонебезпечних матеріалів. Паливо, газ, висока трава, тирса, тощо, можуть спалахнути.
- Якщо існує ризик блокування вихлопної лінії обігрівача. Наприклад, глибокий сніг всередині передньої правої колісної арки може заблокувати вентиляцію обігрівача.

Пам'ятайте, що передстартова підготовка може запускатися таймером, який був встановлений задовго до початку підготовки.

### Пов'язана інформація

- Передстартова підготовка\* (стор. 251)
- Налаштування часу передстартової підготовки\* (стор. 253)
- Додавання та редагування часових налаштувань передстартової підготовки\* (стор. 253)
- Видалення часового налаштування передстартової підготовки\* (стор. 255)

### Видалення часового налаштування передстартової підготовки\*

Налаштування часу передстартової підготовки, яке більше не потрібно, можна видалити.

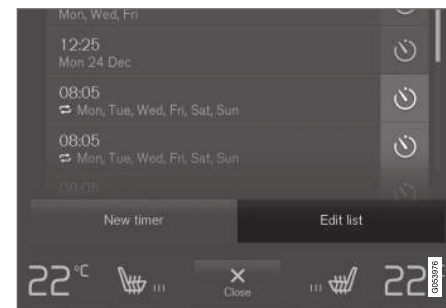

Кнопка редагування списку/видалення налаштування часу на вкладці **Клімат-контроль в реж. парковки** в кліматичному рядку.

1. Відкрийте сторінку керування кліматичною системою на центральному дисплеї.
2. Оберіть вкладку **Клімат-контроль в реж. парковки**.
3. Натисніть **Редактировать список**.



- 4. Натисніть піктограму видалення праворуч від списку.
  - > Піктограма змінюється на текст **Удалить**.
- 5. Натисніть **Удалить** для підтвердження.
  - > Часове налаштування видаляється зі списку.

### Пов'язана інформація

- Передстартова підготовка\* (стор. 251)
- Налаштування часу передстартової підготовки\* (стор. 253)
- Додавання та редагування часових налаштувань передстартової підготовки\* (стор. 253)
- Увімкнення та вимкнення часового налаштування передстартової підготовки\* (стор. 254)

### Кліматичний комфорт під час паркування\*

Налаштування клімату в салоні авто можуть підтримуватися, коли авто припарковане, наприклад, якщо двигун необхідно вимкнути, але водій або пасажери хочуть залишитися в авто і підтримувати відповідний рівень кліматичного комфорту.

Вмикати функцію підтримування кліматичного комфорту можна тільки безпосередньо в авто.

Функція використовує декілька систем у різних випадках:

- Залишкове тепло двигуна в холодному кліматі обігріває салон авто до комфортної температури.
- У жарку погоду вентиляція охолоджує салон авто, забезпечуючи надходження повітря ззовні.

### ПРИМІТКА

Підтримка кліматичного комфорту вимикається, коли авто замикається ззовні, щоб уникнути непотрібного використання залишкового тепла. Функція призначена для підтримування кліматичного комфорту, коли водія або пасажери залишаються в авто.

### Пов'язана інформація

- Кліматичні налаштування під час паркування\* (стор. 251)
- Запуск та вимкнення кліматичного комфорту під час паркування\* (стор. 257)

## Запуск та вимкнення кліматичного комфорту під час паркування\*

Підтримування кліматичного комфорту підтримує налаштування клімату в салоні авто під час подорожі. Функцію можна вимкати безпосередньо з центрального дисплея.



1. Відкрийте кліматичну сторінку на центральному дисплеї, натискаючи символ в центрі кліматичного рядка.
2. Оберіть вкладку **Клімат-контроль в реж. парковки**.
3. Натисніть **Сохранить климат-комфорт**.
  - > Функція підтримування кліматичного комфорту вмикається/вимикається, при цьому кнопка вмикається/вимикається.

### **i** ПРИМІТКА

Запустити утримання клімат-контролю неможливо, якщо в двигуні недостатньо залишкового тепла для підтримки кліматичних налаштувань в салоні або якщо зовнішня температура перевищує прибл. 20°C (68°F).

### **i** ПРИМІТКА

Підтримка кліматичного комфорту вимикається, коли авто замикається ззовні, щоб уникнути непотрібного використання залишкового тепла. Функція призначена для підтримування кліматичного комфорту, коли водія або пасажирів залишаються в авто.

### Пов'язана інформація

- Кліматичний комфорт під час паркування\* (стор. 256)

## Символи та повідомлення клімат-контролю паркування\*

На дисплеї водія може виводитися низка символів та повідомлень щодо клімат-контролю під час паркування.

Повідомлення стосовно клімат-контролю під час стоянки також можуть виводитися на пристрій, на якому встановлено додаток Volvo On Call\*.



Цей символ засвічується на дисплеї водія, коли працює паркувальний обігрівач.

Символ	Повідомлення	Значення
	Клим. режим парковк. Требується сервіс	Клімат-контроль під час паркування вимикається. Якнайскоріше зверніться до автомаїстерні <sup>A</sup> , щоб перевірити відповідну функцію автомобіля.
	Клим. режим парковк. Временно недоступно	Клімат-контроль під час паркування тимчасово вимикається. Якщо проблема залишається невирішеною протягом певного часу, зверніться до автомаїстерні <sup>A</sup> , щоб перевірити функцію.
	Клим. режим парковк. Недоступно, низкий уровень топлива	Клімат-контроль під час паркування не можна ввімкнути, коли рівень пального занадто низький, щоб запустити паркувальний обігрівач*. Заправте пальне в паливний бак авто.
	Клим. режим парковк. Недоступно, низкий уровень заряда	Клімат-контроль під час паркування не можна ввімкнути, якщо рівень заряду акумулятора стартера занадто низький, щоб запустити паркувальний обігрівач*. Запустіть двигун авто.
	Клим. режим парковк. Ограничено, низкий уровень заряда	Час роботи системи управління кліматичною системою під час стоянки обмежено, коли рівень заряду акумулятора стартера низький. Запустіть двигун авто.

<sup>A</sup> Рекомендуємо звертатися до авторизованої станції технічного обслуговування Volvo.



Пов'язана інформація

- Кліматичні налаштування під час паркування\* (стор. 251)

## Обігрівач\*

Обігрівач має дві підфункції, які допомагають обігрівати салон автомобіля або ж прогрівати двигун у різних ситуаціях.

Обігрівач має дві підфункції:

- Паркувальний обігрівач за необхідності прогріває салон авто, коли ввімкнена опція передстартової підготовки клімат-контролю під час паркування.
- Додатковий обігрівач прогріває салон авто і двигун, за необхідності, під час руху автомобіля.

Обігрівач працює на паливі. Його встановлено в правій колісній арці.

### ПРИМІТКА

Коли обігрівач працює, з-під колісної арки правого переднього колеса може виходити дим, а також чути низький шум. Цокаючий звук паливної помпи також можна почути від задньої секції авто. Це є цілком нормальним явищем.

## Акумулятор і зарядження

Обігрівач живиться від акумулятора стартера авто. Якщо рівень акумулятора стартера занадто низький, обігрівач вими-

кається автоматично, і на дисплей водія виводиться повідомлення.

### ПРИМІТКА

Пересвідчіться в тому, що акумулятор має достатній заряд, якщо необхідно використовувати обігрівач.

## Паливо і заправка

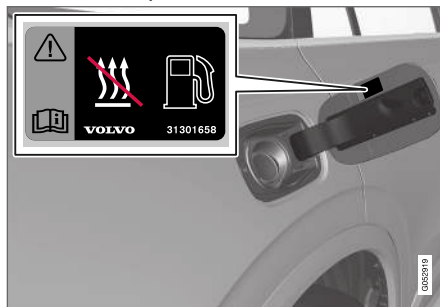

Попереджувальна табличка на кришці заливної горловини паливного бака.

Обігрівач використовує пальне зі звичайного паливного бака.

При паркуванні автомобіля на крутому схилі капот авто має бути спрямований вниз для забезпечення подачі пального в обігрівач.

Якщо рівень пального в баку занадто низький, обігрівач вимикається автоматично, і на дисплей водія виводиться повідомлення.

### ПРИМІТКА

Якщо необхідно застосовувати обігрівач, пересвідчіться в тому, що в паливному баку авто є достатньо пального.

### ПОПЕРЕДЖЕННЯ

Розлите паливо може спалахнути. Вимкніть додатковий паливний обігрівач перед початком заправки.



Перевірте на дисплеї водія, щоб обігрівач був вимкнений. Цей символ засвічується, коли він працює в якості паркувального обігрівача.

## Пов'язана інформація

- Клімат-контроль (стор. 220)
- Паркувальний обігрівач\* (стор. 261)
- Додатковий обігрівач\* (стор. 262)

## Паркувальний обігрівач\*

За необхідності, паркувальний обігрівач підігріває салон авто перед початком руху, якщо ввімкнена передстартова підготовка авто.

Паркувальний обігрівач є однією з двох підфункцій обігрівача авто. Обігрівач встановлено на передній правій колісній арці.



Коли на дисплеї водія засвічується цей символ, це може свідчити про ввімкнення стоянкового обігрівача.

### ПРИМІТКА

Коли обігрівач працює, з-під колісної арки правого переднього колеса може виходити дим, а також чутно низький шум. Цокаючий звук паливної помпи також можна почути від задньої секції авто. Це є цілком нормальним явищем.

Паркувальний обігрівач вмикається автоматично, якщо ввімкнена функція передстартової підготовки\* кліматичної системи, і салон авто потребує підігріву.

Він вимикається автоматично, у час, запрограмований в таймері або ж після завершення максимального часу роботи обігрівача або ж після перезапуску авто.

Максимальний час роботи обігрівача - 30 хвилини.

### ПРИМІТКА

Якщо необхідно застосовувати паркувальний обігрівач, пересвідчіться в тому, що в паливному баку авто є достатньо пального.

Пересвідчіться в тому, що акумулятор стартера має достатній заряд, якщо необхідно використовувати паркувальний обігрівач.

### ВАЖЛИВО

Неодноразове використання передпускового нагрівача при поїздках на невеликій відстані може призвести до розрядження акумулятора та ускладнення запуску.

Якщо обігрівач використовується регулярно, автомобіль має їхати не менше, ніж використовується обігрівач, це забезпечить рівень заряду акумулятора, достатній для поповнення енергії, що витрачається при регулярному використанні паркувального обігрівача.

### ПОПЕРЕДЖЕННЯ

Не використовуйте передстартову підготовку, якщо авто устатковане обігрівачем\*:

- У не вентиляованих приміщеннях. З початком обігріву починають генеруватися вихлопні гази.
- У місцях близького розташування легкозаймистих або вибухонебезпечних матеріалів. Паливо, газ, висока трава, тирса, тощо, можуть спалахнути.
- Якщо існує ризик блокування вихлопної лінії обігрівача. Наприклад, глибокий сніг всередині передньої правої колісної арки може заблокувати вентиляцію обігрівача.

Пам'ятайте, що передстартова підготовка може запускатися таймером, який був встановлений задовго до початку підготовки.

### ПОПЕРЕДЖЕННЯ

Якщо ви відчуваєте запахи пального, незвично багато диму, чорний дим або незвичні звуки від паркувального обігрівача, вимкніть двигун і, за можливості, витягніть його запобіжник. Volvo рекомендує звертатися до авторизованої автомайстерні Volvo для ремонту.

« Пов'язана інформація

- Обігрівач\* (стор. 260)
- Додатковий обігрівач\* (стор. 262)

### Додатковий обігрівач\*

Додатковий обігрівач допомагає обігрівати салон авто та двигун під час руху.

Додатковий обігрівач є однією з двох підфункцій обігрівача авто. Обігрівач встановлено на передній правій колісній арці.

**i ПРИМІТКА**

Коли обігрівач працює, з-під колісної арки правого переднього колеса може виходити дим, а також чутно низький шум. Цокаючий звук паливної помпи також можна почути від задньої секції авто. Це є цілком нормальним явищем.

Додатковий обігрівач запускається і керується автоматично, коли необхідний обігрів під час руху автомобіля.

Він автоматично вимикається разом з автомобілем.

**i ПРИМІТКА**

Якщо необхідно застосовувати додатковий обігрівач, пересвідчіться в тому, що в паливному баку авто є достатньо пального.

Пов'язана інформація

- Обігрівач\* (стор. 260)
- Паркувальний обігрівач\* (стор. 261)
- Увімкнення та вимкнення автоматичного запуску додаткового обігрівача\* (стор. 263)

## Увімкнення та вимкнення автоматичного запуску додаткового обігрівача\*

Додатковий обігрівач допомагає обігрівати салон авто та двигун під час руху.

Автоматичний запуск додаткового обігрівача можна вмикати та вимикати.

1. Натисніть **Настройки** на сторінці верхньої панелі центрального дисплея.
2. Натисніть **Климат-контроль**.
3. Оберіть **Дополнительный обогреватель**, щоб увімкнути/вимкнути функцію автоматичного запуску додаткового обігрівача.

### ПРИМІТКА

Volvo рекомендує вимикати автоматичний запуск додаткового обігрівача для коротких поїздок.

### Пов'язана інформація

- Додатковий обігрівач\* (стор. 262)



КЛЮЧІ, ЗАМКИ ТА СИГНАЛІЗАЦІЯ

### Підтвердження замикання

Автомобіль позначає замикання та відмикання блиманням ліхтарів аварійної сигналізації.

#### Зовнішня індикація

##### Замикання

- Ліхтарі аварійної сигналізації підтверджують замикання автомобіля спалахом та складенням зовнішніх дзеркал<sup>1</sup>.

##### Відмикання

- Ліхтарі аварійної сигналізації підтверджують відмикання автомобіля двома спалахами та розкладенням зовнішніх дзеркал<sup>1</sup>.

Усі дверцята, двері багажного відділення та капот мають бути закриті, для того щоб автомобіль підтвердив замикання. Якщо замикання відбувається, коли закриті тільки дверцята водія<sup>2</sup>, замикання відбудеться, але індикація замикання світловою аварійною сигналізацією відбудеться тільки коли всі дверцята, двері багажного відділення та капот будуть закриті.

### Індикатор замикання та сигналізації на панелі приладів

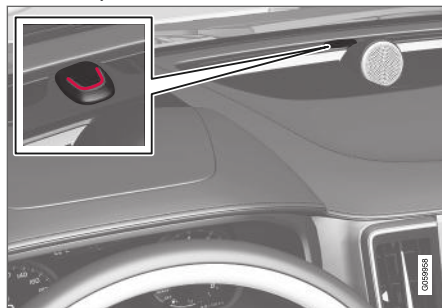

Замок та індикатор сигналізації показують статус замків:

- Довгий спалах позначає замикання.
- Короткі спалахи позначають, що авто замкнене.
- Швидкі спалахи після зняття сигналізації з режиму охорони\* позначають, що сигналізація спрацювала.

### Індикація в кнопках замикання

#### Передні дверцята



Кнопки замкнення з лампою індикатора на передніх дверцятах.

Світіння лампи індикатора в кнопках замкнення обох передніх дверцят сигналізує про те, що всі дверцята зачинені. Якщо одну з дверцят буде відчинено, індикатор згасне на обох дверцятах.

<sup>1</sup> Тільки для автомобілів з електроприводами зовнішніх дзеркал.

<sup>2</sup> Не стосується автомобілів, що мають функцію замикання та відмикання автомобіля без ключа\*.



**Задні дверцята\***

Кнопка замкнення з індикатором на задніх дверцятах.

Якщо світиться індикатор у кнопці замкнення однієї з передніх дверцят, це вказує на те, що ці дверцята замкнено. Якщо одну з дверцят буде відімкнено, відповідний індикатор згасне, а інші продовжать світитися.

**Інша індикація**

Функції освітлення зони навколо автомобіля перед посадкою або ж після виходу водія з авто також можна вмикати під час замикання та відмикання авто.

**Пов'язана інформація**

- Налаштування індикації замків (стор. 267)
- Дистанційне вмикання освітлення (стор. 173)

- Використання функції затримки освітлення (стор. 173)

**Налаштування індикації замків**

Можна обирати різні опції підтвердження замикання та відмикання в меню налаштувань на центральному дисплеї.

Щоб змінити налаштування відгуку замикання:

1. Торкніться **Налаштування** на сторінці верхньої панелі центрального дисплея.
2. Натисніть кнопку **My Car** → **Запирание**.
3. Натисніть **Визуальный отклик при запирании**, щоб обрати, коли автомобіль може надавати візуальне підтвердження:

- **Запирать**
- **Разблокир.**
- **Оба**

Або вимкніть функцію за допомогою **Выкл.**

Щоб змінити налаштування дзеркал заднього огляду з електроприводом\* під час замикання:

1. Торкніться **Налаштування** на сторінці верхньої панелі центрального дисплея.
2. Натисніть кнопку **My Car** → **Зеркала и комфорт**.



- « 3. Оберіть **Складувати зеркала при заперенні**, щоб увімкнути або вимкнути функцію.

### Пов'язана інформація

- Підтвердження замикання (стор. 266)

## ключа ДК

Ключ ДК замикає та відмикає дверцята і двері багажника, а також кузовний клапан паливного бака. Щоб завести авто, ключ ДК має перебувати всередині автомобіля.



Ключ ДК<sup>3</sup> або брелок (Key Tag)\*.

Ключ ДК не використовується фізично під час запуску, оскільки авто в стандартній комплектації устатковане підтримкою безключового запуску (Passive Start). Для цього ключ просто має бути у передній частині салону.

Для автомобілів з функцією замикання та відмикання автомобіля без ключа (Passive Entry)\* для запуску автомобіля ключ може лежати в будь-якому місці салону. У цьому

випадку разом з автомобілем надається також менший, легший брелок (Key Tag).

Ключі ДК можна закріпити за профілями різних водіїв, щоб зберегти в автомобілі особисті налаштування.

## Кнопки ключа ДК



Ключ ДК має чотири кнопки - одну з лівого боку й три з правого боку пристрою.

 **Замикання** - натискання кнопки замикає дверцята, двері багажника та кузовний клапан паливного бака, а також вмикає\* сигналізацію.

Натисніть і потримайте, щоб одночасно закрити всі вікна та панорамний дах\*.

 **Відмикання** - натискання кнопки відмикає дверцята, двері багажника, кузовний

<sup>3</sup> Малюнок схематичний, деталі можуть відрізнятися, залежно від моделі авто.

лючок бака, а також вимикає сигналізацію.

Довге натискання закриває всі вікна одночасно. Ця функція загальної вентиляції можна використовувати, наприклад, для швидкого провітрювання автомобіля в жарку погоду.

 **Двері багажника** – відмикає та вимикає сигналізацію тільки для дверей багажника. На автомобілях з електроприводом дверей багажника\* вони відкриваються автоматично, при натисканні і утриманні кнопки. Двері багажного відділення також закриваються довгим натисканням, при цьому лунають попереджувальні звукові сигнали.

 **Функція паніки** – використовується для привернення уваги у випадку екстреної ситуації. Натисніть та утримуйте кнопку не менше 3 секунд або натисніть її двічі протягом 3 секунд для ввімкнення покажчиків повороту та гудка авто. Функцію можна вимкнути тією самою кнопкою не менше ніж через 5 секунд. Інакше функція вмикається автоматично через 3 хвилини.

## ПОПЕРЕДЖЕННЯ

Якщо в авто залишаються люди, переконайтеся в тому, що електроприводи вікон і панорамного даху\* відключені. Для цього завжди беріть з собою ключ ДК, коли виходите з авто.

## ПРИМІТКА

Будьте уважні і не закрийте ключ ДК в автомобілі.

- Ключ ДК або брелок, залишені в авто, будуть вимкнуті, коли авто буде зачинено, а сигналізація переведена в режим охорони за допомогою іншого робочого ключа. Функція "подвійного замка" також вмикається. Ключ, що залишився в авто, знову вмикається, коли автомобіль відмикається.
- Ключ Red Key, залишений в авто, буде вимкнений, навіть коли автомобіль замикається функцією Volvo On Call. Він вмикається повторно, коли авто відмикається функцією Volvo On Call або ж іншим дійсним ключем.

## Ключ без кнопок - брелок (Key Tag)\*

Брелок, що надається для функції замикання і відмикання без ключа, працює таким саме чином, що і стандартний ключ ДК в

усяому, що стосується запуску, замикання та відмикання без ключа. Ключ зберігає водостійкість, приблизно, до глибини 10 метрів (30 футів) до 60 хвилин. Він не має знімного леза ключа і його батарейку не можна міняти.

## Red Key - ключ ДК з обмеженнями\*

Ключ Red Key дає можливість власнику автомобіля встановлювати обмеження на певні функції автомобіля, наприклад, задати максимальну швидкість і максимальну гучність акустичної системи. Ключ для будь-якого власника автомобіля, який бажає, щоб його автомобілем завжди керували відповідально, навіть коли за кермом перебуває інша особа.

## Перешкоди

Функціям ключа ДК, пов'язаним із запуском і замиканням та відмиканням автомобіля без ключа\*, можуть перешкоджати електромагнітні поля та екранування.





### **i** ПРИМІТКА

Намагайтесь не тримати ключ ДК поруч із металевими предметами або електронними пристроями, наприклад, мобільними телефонами, планшетами, ноутбуками або зарядними пристроями. Бажано, щоб мінімальна відстань становила не менше 10-15 см (4-6 дюймів).

Якщо заважають перешкоди, скористайтесь знімним лезом ключа ДК, щоб відімкнути авто, потім покладіть ключ у запасний зчитувач у підскляннику, щоб зняти сигналізацію з режиму охорони.

### **i** ПРИМІТКА

Коли ви кладете ключ ДК у тримач чашок, пересвідчіться, що там немає інших автомобільних ключів, металевих предметів або ж електронних пристроїв (таких як мобільні телефони, планшети, ноутбуки чи зарядні пристрої). Декілька ключів, що перебувають близько один до одного у підскляннику, можуть наводити перешкоди на роботу одне одного.

### Пов'язана інформація

- Замикання та відмикання ключем ДК (стор. 270)
- Радіус дії ключа дистанційного керування (стор. 273)
- Заміна батарейки в ключі ДК (стор. 274)
- Знімний ключ (стор. 280)
- Імобілайзер (стор. 283)
- Встановлення зв'язку між кнопкою ключа ДК і профілем водія (стор. 148)

### Замикання та відмикання ключем ДК

Кнопки ключа ДК можуть використовуватися для одночасного замикання та відмикання всіх дверцят, дверей багажного відділення та кузовного люка паливнозаливної горловини.

### Замикання ключем ДК



Малюнок схематичний, деталі можуть відрізнятися, залежно від моделі авто.

- Натисніть кнопку  на ключі ДК, щоб замкнути авто.

Для активації послідовності замикання дверцята водія мають бути закриті<sup>4</sup>. Якщо будь-які інші дверцята або двері багажника відкриті, вони замикаються і сигналізація переводиться в режим охорони\* тільки після їхнього закриття. Датчики руху сигналізації\* активуються, коли всі дверцята і двері багажника зачинені і замкнуті.

### **i** ПРИМІТКА

Будьте уважні і не закрийте ключ ДК в автомобілі.

- Ключ ДК або брелок, залишені в авто, будуть вимкнуті, коли авто буде зачиненим, а сигналізація переведена в режим охорони за допомогою іншого робочого ключа. Функція "подвійного замка" також вимикається. Ключ, що залишився в авто, знову вмикається, коли автомобіль відмикається.
- Ключ Red Key, залишений в авто, буде вимкнений, навіть коли автомобіль замикається функцією Volvo On Call. Він вмикається повторно, коли авто відмикається функцією Volvo On Call або ж іншим дійсним ключем.

### Замикання з відкритими дверима багажного відділення

#### **i** ПРИМІТКА

Якщо автомобіль замикається, коли відкрито двері багажного відділення, будь-яке уважні, щоб не залишити ключ ДК у багажному відділенні. Інакше, коли закриються двері багажника, авто буде повністю заблоковане<sup>5</sup>.

#### Відімкнення ключем ДК

- Натисніть кнопку  на ключі ДК, щоб відімкнути авто.

#### Автоматичне повторне замикання

Якщо жодні з дверцят не відкриваються протягом 2 хвилин після відімкнення авто, вони автоматично замикаються. Ця функція запобігає ненавмисному залишенню авто незамкнутим.

Коли ключ ДК не працює

#### **i** ПРИМІТКА

Завжди пробуйте підійти ближче до авто і зробити ще одну спробу відімкнути його.

Якщо авто неможливо замкнути або відімкнути за допомогою ключа керування, це може бути викликано розрядженою батареєю. У цьому випадку замкніть чи відімкніть дверцята водія за допомогою знімного ключа.

#### Пов'язана інформація

- Налаштування дистанційного відмикання зсередини салону (стор. 272)
- Відімкнення дверей багажника ключем ДК (стор. 272)
- ключа ДК (стор. 268)
- Заміна батарейки в ключі ДК (стор. 274)
- Замикання та відмикання за допомогою знімного ключа (стор. 281)

<sup>4</sup> Якщо автомобіль устаткований функцією замикання / відмикання без ключа\*, всі бокові дверцята необхідно закрити.

<sup>5</sup> Якщо автомобіль устаткований функцією замикання/відмикання без ключа, при цьому функція розпізнає ключ всередині авто, двері багажника не замкнуться при закритті.\*

## Налаштування дистанційного відмикання зсередини салону

Можна обирати різні послідовності для дистанційного відмикання.

Щоб змінити налаштування:

1. Торкніться **Налаштування** на сторінці верхньої панелі центрального дисплея.
2. Натисніть кнопку **My Car** → **Запирание** → **Отпирание - дистанц. и изнутри салона**.
3. Оберіть опцію:
  - **Все двери** - одночасне відмикання всіх дверцят.
  - **Одна дверь** - відмикання дверцят водія. Відмикання усіх дверцят потребує подвійного натискання на кнопку відмикання на ключі ДК.

Проведені тут налаштування також впливають на центральний замок (це стосується відчинення ручками зсередини).



### Пов'язана інформація

- Замикання та відмикання ключем ДК (стор. 270)
- Замикання та відмикання зсередини авто (стор. 297)

## Відмикнення дверей багажника ключем ДК

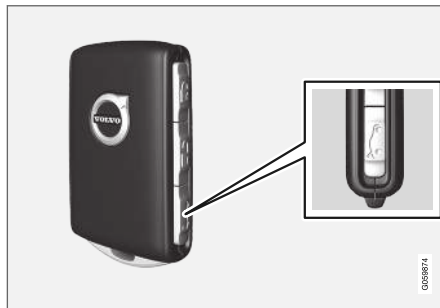
Кнопкою на ключі ДК можна відмикати тільки двері багажного відділення.



1. Натисніть кнопку  на ключі ДК.
  - > Двері багажного відділення відмикаються, але залишаються зачиненими. Бокові дверцята все ще залишаються замкненими, сигналізація перебуває в режимі охорони\*. Індикатор замикання та сигналізації на панелі приладів гасне, щоб показати, що весь автомобіль не замкнений. Злегка візьміться за прогумовану натисну пластину під ручкою дверей багажного відділення, щоб відкрити його. Якщо двері багажного відділення не будуть відкриті протягом 2 хвилин, вони знову замикаються, і вмикається сигналізація.
2. З опцією електропривода\* дверей багажного відділення -  
Довге натискання (приблизно 1,5 секунди) кнопки  на ключі ДК
  - > Двері багажного відділення відмикаються і відчиняються, при цьому дверцята салону залишаються замкнутими, і їхні датчики сигналізації перебувають у режимі охорони.



## Пов'язана інформація

- Замикання та відмикання ключем ДК (стор. 270)
- Відчинення та зачинення дверей багажного відділення з електроприводом\* (стор. 301)

## Радіус дії ключа дистанційного керування

Щоб ключ ДК працював належним чином, він має перебувати в межах певної дистанції від автомобіля.

## Для ручного використання

Функції ключа ДК, такі як, наприклад, замикання/відмикнення, що здійснюється шляхом натискання на  або , мають радіус дії приблизно 20 метрів (65 футів) від авто.

Якщо автомобіль не підтверджує натискання кнопки, підійдіть ближче та спробуйте ще раз.

## Для використання без ключа\*

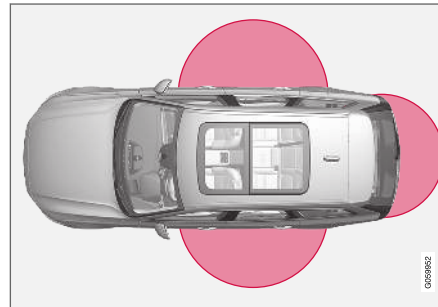

Позначена область на малюнку відповідає зонам покриття антен системи.

Для користування безключовими функціями ключ ДК або ключ без кнопок (Key Tag) має перебувати в радіусі приблизно 1,5 м (5 футів) від бічних дверей авто і приблизно 1 м (3 фути) від дверей багажного відділення.

**i ПРИМІТКА**

Навколишні радіохвилі, будівлі, несприятливі топографічні умови, тощо, можуть перешкоджати роботі ключа ДК. Автомобіль завжди можна замкнути/відмикнути за допомогою знімного ключа.

## Якщо ключ ДК забирається з авто



Якщо ключ ДК забрати з авто при працюючому двигуні, на дисплеї водія буде виведено попереджувальне повідомлення **Ключ не найден Удалено из автом.**, а також пролунає акустичне нагадування після закривання останніх дверцят.

Повідомлення гасне, коли ключ повертається в авто, після натискання кнопки  на правій кнопковій панелі, або ж коли закриваються останні дверцята.

### « Пов'язана інформація

- ключа ДК (стор. 268)
- Розташування антен систем запуску та центрального замка (стор. 297)
- Безключовий режим та сенсорні поверхні\* (стор. 293)

### Заміна батарейки в ключі ДК

Якщо батарейка в ключі ДК розрядилася, замініть її.

#### ПРИМІТКА

Усі акумулятори мають обмежений термін експлуатації, і їх треба рано чи пізно замінювати (це не стосується Key Tag). Термін експлуатації акумулятора відрізняється, залежно від того, як часто використовується авто/ключ.



Батарейка ключа ДК має бути замінена, якщо

- на дисплеї водія засвічується інформаційний символ і з'являється повідомлення **Батар. ключа разряж.**
- замки не реагують на повторні сигнали від ключа ДК в радіусі 20 метрів (65 футів) від автомобіля.

#### ПРИМІТКА

Завжди пробуйте підійти ближче до авто і зробити ще одну спробу відімкнути його.

Батарейка ключа<sup>6</sup> без кнопок (Key Tag) не замінюється - новий ключ можна замовити в авторизованій майстерні Volvo.

#### ВАЖЛИВО

Розряджений Key Tag слід передати в авторизовану автомайстерню Volvo. Ключ має бути видалений із системи автомобіля, оскільки його можна використовувати для запуску авто через функцію резервного старту.

<sup>6</sup> Постачається лише з автомобілями, що мають функцію замикання та відмикання автомобіля без ключа\*.



Відкриття ключа та заміна акумулятора



1 ➔ Тримаючи ключ ДК так, щоб видимою була його передня частина, а логотип Volvo був спрямований праворуч, посуньте кнопку на нижньому краю поруч із кільцем для ключів праворуч. Посуньте передню бічну кришку на кілька міліметрів вгору.

➔ Кришка при цьому буде від'єднана і може бути знята з ключа.

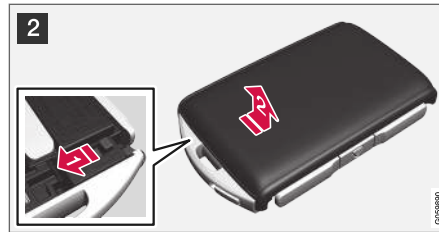

2 ➔ Поверніть ключ, перемістіть кнопку вбік та посуньте задню кришку на кілька міліметрів вгору.

➔ Кришка при цьому буде від'єднана і може бути знята з ключа.

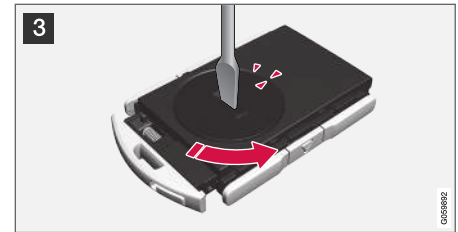

3 Скористайтеся викруткою або іншим подібним предметом, щоб вигвинтити кришку батарейки в напрямку проти годинникової стрілки таким чином, щоб позначки збіглися з надписом **OPEN**.

Обережно зніміть кришку батарейки, натискаючи при цьому нігтем або іншим предметом на заглиблення.

Після цього підважте кришку вгору і зніміть її.



- 4** Полюс батарейки **+** має знаходитися зверху. Обережно витягніть батарейку, як зображено на малюнку.

**!** **ВАЖЛИВО**

Намагайтеся не торкатися нових акумуляторів та їх контактів пальцями, оскільки це негативно впливає на їх роботу.

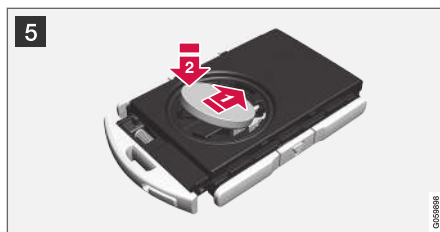

- 5** Вставте нову батарейку так, щоб позначка **(+)** була зверху. Уникайте торкання контактів батарейки ключа ДК пальцями.

**1** Вставте батарейку в тримач торцем вниз. Потім посуньте батарейку таким чином, щоб вона була зафіксована під двома пластиковими фіксаторами.

**2** Натисніть батарейку вниз, щоб зафіксувати її під верхнім чорним пластиковим фіксатором.

**i** **ПРИМІТКА**

Використовуйте батарейки з маркуванням CR2032, 3V.

**i** **ПРИМІТКА**

Volvo рекомендує, щоб батарейки, що використовуються в ключі ДК відповідали стандартам та критеріям UN Manual of Test and Criteria, Part III, sub-section 38.3. Батарейки, що встановлюються на заводі або замінюються в авторизованій автомайстерні Volvo відповідають цим критеріям.

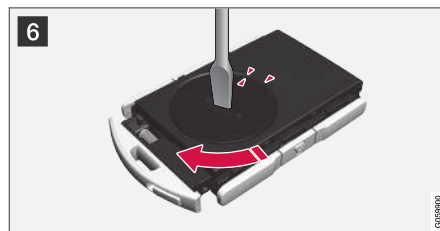

- 6** Встановіть кришку батарейки та поверніть її в напрямку за годинниковою стрілкою так, щоб позначка співпала з надписом **CLOSE**.



7 **1**▶ Прикладіть на місце задню частину кришки і натисніть її вниз до клацання.

**2**▶ Після цього посуньте кришку назад.

> Ще один звук клацання буде означати, що кришка встановлена і надійно закріплена.



8 **1**▶ Переверніть ключ ДК і встановіть передню частину кришки на місце. Для цього натисніть її вниз до клацання.

**2**▶ Після цього посуньте кришку назад.

> Ще один звук клацання буде означати, що кришка надійно закрита.

#### **!** ВАЖЛИВО

Переконайтесь, що використані акумулятори утилізуються безпечним для навколишнього середовища чином.

#### Пов'язана інформація

- ключа ДК (стор. 268)

## Замовлення додаткових ключів ДК

Автомобіль постачається з двома брелоками ДК. Ключ без кнопок постачається, якщо авто устатковане функцією замикання та відмикання без ключа\*. Додаткові ключі можна замовити окремо.

Для одного автомобіля можна запрограмувати та використовувати до дванадцяти ключів. При замовленні додаткових ключів збільшиться й кількість додаткових профілів водія - по одному на кожен ключ ДК. Це саме стосується брелка.

#### Втрата ключа ДК

Якщо ви загубили ключ ДК, замовити заміну можна в автосервісі - рекомендується звертатися в авторизовану автосервіс Volvo. В цьому випадку ключі ДК, що залишилися, треба принести до автосервісу. Код загубленого ключа треба знищити з системи, щоб запобігти викраденню авто.

Кількість ключів, зареєстрованих з авто, можна перевірити у профілях водіїв на верхній панелі центрального дисплея. Оберіть **Налаштування** → **Система** → **Профіли водителів**.

#### Пов'язана інформація

- ключа ДК (стор. 268)

### Red Key - ключ ДК з обмеженнями\*

Red Key надає можливість власникові авто встановлювати обмеження певних характеристик автомобіля. Обмеження призначені для заохочення керування автомобілем у безпечний спосіб, наприклад, коли ви його комусь позичаєте.



За допомогою Red Key можна попередньо визначати максимальну швидкість авто, встановлювати нагадування та визначати максимальну гучність акустичної системи авто. Окрім цього, деякі системи підтримки водія завжди перебуватимуть в активному режимі. Інші функції ключа не відрізняються від функцій звичайного ключа ДК.

Обмеження мають виконувати роль заходів, покликаних зменшити ризик аварій, і підвищуючи безпеку передачі авто у кори-

стування, наприклад, молодих водіїв, паркувальників або ж техніків автомаєстерні.

### Профіль водія для Red Key

Ключ Red Key закріплено за спеціальним профілем водія Red Key. Коли він активний, налаштування ключа неможливо змінити. Також неможливо перейти на інший профіль водія. Для цього необхідний звичайний ключ ДК.

Профіль водія Red Key активується, коли автомобіль відмикається ключем Red Key, при цьому поблизу не перебуває звичайний ключ ДК.

#### **i** ПРИМІТКА

У випадку зміни водія автомобіль необхідно замкнути і відімкнути, щоб активувати новий профіль водія.

### Замовлення ключа Red Key

У дилера Volvo можна замовити один чи кілька ключів з функцією обмеження Red Key. З одним авто можна запрограмувати і використовувати до одинадцяти ключів з обмеженнями. Принаймні ще один ключ має бути звичайним ключем з дистанційним керуванням.

Пов'язана інформація

- Налаштування Red Key\* (стор. 279)
- ключа ДК (стор. 268)

## Налаштування Red Key\*

Водій, що користується звичайним ключем ДК, може змінювати налаштування Red Key. Проте певні функції підтримки водія завжди залишаються активними.

Щоб змінити налаштування:

1. Відімкніть авто звичайним ключем ДК.
2. Торкніться **Налаштування** на сторінці верхньої панелі центрального дисплея.
3. Натисніть кнопку **Система** → **Профили водителів** → **Красный ключ**.
  - > Можна визначити наступні налаштування:
    - **Врем. інтервал для Adaptive Cruise Control\***
    - **Ограничение максимальной громкости**
    - **Макс. ограничение скорости**
    - **Предупреждение об ограничении скорости**

Інформація та налаштування першого використання

**Врем. інтервал для Adaptive Cruise Control**  
**Выберите временной интервал (1 - мин., 5 - макс.).**

Під час першого використання діють налаштування 5.0.

**Ограничение максимальной громкости**  
**Уменьш. макс. громк. для мультимед. источн..**

Під час першого використання функцію ввімкнено (On).

**Макс. ограничение скорости**  
**Задать максимальную скорость для этого ключа.**

Під час першого використання функцію ввімкнено і значення швидкості встановлено на 120 км/г (75 миль/г).

- Інтервал налаштування: 50-250 км/г (30-160 миль/г)
- Інтервал налаштування: 1 км/г (1 миля/г)



Символ обмеження швидкості.

**Предупреждение об ограничении скорости**  
**Предупр. о превышении установл. значений.**

Під час першого використання функцію ввімкнено із налаштування 50, 70 та 90 км/г (30, 45 та 55 миль/г).

- Інтервал налаштування: 0-250 км/г (0-160 миль/г)
- Інтервал налаштування: 1 км/г (1 миля/г)
- Макс. кількість нагадувань, що відображуються одночасно: 6

**Функції підтримки водія**

Наведені нижче функції підтримки водія будуть постійно ввімкнені для користувача з Red Key:

- Blind Spot Information Система повідомлення про наявність авто в мертвій зоні видимості (BLIS)\*
- Функція допомоги утримання смуги руху (LKA)\*
- Попередження про скорочення дистанції\*
- City Safety
- Driver Alert Control (Система попередження водія DAC)\*
- Інформація про дорожні знаки\*

**Пов'язана інформація**

- Red Key - ключ ДК з обмеженнями\* (стор. 278)

### Знімний ключ

Ключ ДК має знімне металеве лезо, яким можна активувати деякі функції та виконувати інші дії.

Унікальний код знімного ключа надається в авторизованих автосалонах Volvo, тому для замовлення нових знімних ключів рекомендується звертатися саме до них.

#### Точки застосування знімного ключа

##### Використання знімного ключа ДК

- ліві передні дверцята<sup>7</sup> можна відчиняти вручну, якщо центральний замок неможливо активувати за допомогою ключа ДК
- усі дверцята замикаються в екстреній ситуації
- можна вмикати та вимикати механічну функцію захисту дітей на задніх дверцятах.

Ключ без кнопок<sup>8</sup> не має знімного леза ключа. У разі необхідності використовуйте знімне лезо звичайного ключа ДК.

#### Витягнення знімного ключа



- 1 Тримаючи ключ ДК так, щоб видно була його передня частина, а логотип Volvo був орієнтований вправо, посуňte кнопку на нижньому краю праворуч за допомогою кільця для ключів. Перемістіть передню бічну кришку на кілька міліметрів вгору.

Кришка при цьому буде від'єднана і може бути знята з ключа.



- 2 Зніміть лезо ключа, нахилиючи його догори.

<sup>7</sup> Це стосується автомобілів як з лівостороннім керуванням, так і з правостороннім керуванням.

<sup>8</sup> Постачається лише з автомобілями, що мають функцію замикання та відмикання автомобіля без ключа\*.



**3** Після використання встановіть лезо ключа в його початкове положення в ключі ДК.

**1** Поставте зовнішню кришку і натисніть на неї до характерного клацання.

**2** Після цього посуňte кришку назад.  
> Ще один звук клацання буде означати, що кришка надійно закрита.

#### Пов'язана інформація

- Замикання та відмикання за допомогою знімного ключа (стор. 281)
- ключа ДК (стор. 268)

### Замикання та відмикання за допомогою знімного ключа

Серед іншого, знімний ключ може використовувати для відмикання авто ззовні - наприклад, якщо батарейка ключа ДК розрядилась.

#### Відмикання

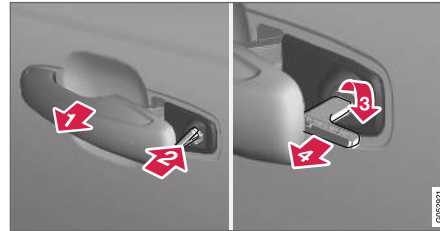

**1** Витягніть ручку передніх лівих дверцят<sup>9</sup> в кінцеве положення так, щоб циліндр замку став видимим.

**2** Вставте ключ у циліндр замка.

**3** Поверніть ключ на 45 градусів так, щоб його лезо було спрямоване назад.

**4** Поверніть ключ назад на 45 градусів у вихідне положення. Витягніть ключ з циліндра замка і відпустіть ручку, щоб задня частина ручки знову повернулася до авто.

5. Витягніть ручку.

> Дверцята відчиняться.

Їх замкнення виконується так само, але ключ потрібно повернути на 45 градусів проти годинникової стрілки, а не за годинниковою стрілкою, як у кроці (3).

<sup>9</sup> Це стосується автомобілів як з лівостороннім керуванням, так і з правостороннім керуванням.

«**Вимкнення сигналізації\***

**i ПРИМІТКА**

При відмиканні та відчиненні дверцят за допомогою знімного ключа спрацює сигналізація.



Запасне місце розташування зчитувального пристрою в підстаканнику.

Вимикайте сигналізацію наступним чином:

1. Покладіть ключ ДК на символ ключа в резервному зчитувальному пристрої внизу підсклянника на тунельній консолі.
2. Потім поверніть вимикач запалювання і відпустіть його.
  - > Звук сирени припиняється і сигналізація вимикається.

**Замикання**

Також можливо замикати авто знімним ключем ключа ДК, наприклад, у випадку знеструмлення або ж якщо батарейка ключа розрядилася.

Ліві передні дверцята можна замкнути за допомогою знімного ключа, який слід вставити в осердя замка.

Інші дверцята не мають циліндрів замків, натомість у них є вимикачі замків у кінці кожних дверцят, які слід натискати за допомогою знімного ключа. При цьому вони механічно блокуються, що унеможливорює їхнє відчинення ззовні.

Дверцята все ж можна відчинити зсередини.

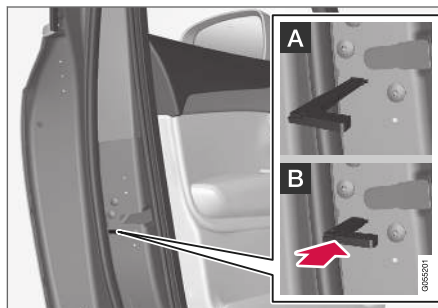

Ручне замикання дверцят. Не плутати із захистом замків від дітей.

– Витягніть лезо знімного ключа з радіопульта ключа ДК. Вставте знімний ключ в отвір для відчинення замка і натисніть ключ до упору (приблизно, 12 мм) (0,5 дюйма).

- A** Дверцята можна відчинити, як ззовні, так і зсередини.
- B** Дверцята неможливо відчинити ззовні. Щоб повернути його в положення А, внутрішня рукоятка дверцят має бути відкритою.

Дверцята можна також відчиняти кнопкою відмикання на ключі ДК або ж кнопкою центрального замка на дверцятах водія.

**i ПРИМІТКА**

- Кнопка блокування замка дверцят замикає тільки ті дверцята, на яких вона розташована, а не всі дверцята одночасно.
- Закриті вручну задні дверцята з увімкненим вручну чи за допомогою електроприводу захистом дітей неможливо відчинити ззовні чи зсередини. Зачинені таким чином задні дверцята можна відімкнути тільки ключем ДК або кнопкою центрального замка.



## Пов'язана інформація

- Знімний ключ (стор. 280)
- Увімкнення та вимкнення сигналізації\* (стор. 310)
- Заміна батарейки в ключі ДК (стор. 274)
- ключа ДК (стор. 268)

**Імобілайзер**

Електронний імобілайзер являє собою систему захисту від крадіжки, що запобігає запуску автомобіля сторонніми особами.

Запуск автомобіля можливий за допомогою правильного ключа ДК.

Наступне повідомлення про помилку на дисплеї водія пов'язане з електронним імобілайзером:

Символ	Повідомлення	Значення
	Ключ не найдено  См. руко- водство для вла- дальця	Помилка читання ключа ДК під час старту - покла- діть ключ на символ ключа в підскляннику і спробуйте ще раз.

## Пов'язана інформація

- ключа ДК (стор. 268)
- Замовлення додаткових ключів ДК (стор. 277)

## Типовий допуск системи ключа з радіопультот ДК

Типовий допуск системи ключа ДК автомобіля можна переглянути у наведених нижче таблицях.



Детальніше про типовий допуск див. на веб-сайті [support.volvocars.com](http://support.volvocars.com).

Безключовий запуск системи замикання (**Passive Start**) та безключове замикання/відмикання (**Passive Entry\***)





Маркування СЕМ системи ключа ДК. Додаткові номери типового допуску див. у наведених нижче таблицях.

Країна/область	Типовий допуск	
Європа	Delphi Deutschland GmbH, 42367 Wuppertal цією заявою декларує, що цей VO3-134TRX відповідає базовим вимогам до характеристик та іншим відповідним положенням директиви 2014/53/EU (RED). Повний текст декларації відповідності ЄС можна знайти на <a href="http://support.volvocars.com">support.volvocars.com</a> .	
Йорданія	TRC/LPD/2014/250	
Сербія	P1614120100	
Аргентина	CNC ID: C-14771	

Країна/область	Типовий допуск	
Бразилія	MT-3245/2015	 <p data-bbox="1197 280 1340 302">0589-15-6830</p>  <p data-bbox="1165 380 1388 403">(01) 0 7897843840961</p> <p data-bbox="1468 358 1492 403" style="writing-mode: vertical-rl; transform: rotate(180deg);">01058122</p>
Індонезія	Nomor: 38301/SDPPI/2015	
Малайзія	RAAT/37A/1215/S(15-5198)	
Мексика	IFETEL: RLVDEVO15-0396	
Росія		 <p data-bbox="1468 739 1492 784" style="writing-mode: vertical-rl; transform: rotate(180deg);">0057905</p>
Об'єднані Арабські Емірати	ER37847/15 DA0062437/11	

## КЛЮЧІ, ЗАМКИ ТА СИГНАЛІЗАЦІЯ



Країна/область	Типовий допуск	
Намібія	TA-2016-02	
ПАР	TA-2014-1868	

### ключі ДК

Країна/область	Типовий допуск	
Європа	<p>Huf Hüsbeck &amp; Fürst GmbH &amp; Co. KG цією заявою декларує, що цей HUF8423 відповідає базовим вимогам до характеристик та іншим відповідним положенням директиви 2014/53/EU.</p> <p>Повний текст декларації відповідності ЄС можна знайти на <a href="http://support.volvocars.com">support.volvocars.com</a>.</p> <p>Довжина хвилі: 433,92 МГц</p> <p>Максимальна випромінювана потужність: 10 мВт</p> <p>Виробник: Huf Hüsbeck &amp; Fürst GmbH &amp; Co. KG, Steeger Str. 17, 42551 Velbert, Germany</p>	
Йорданія	TRC/LPD/2015/104	

Країна/область	Типовий допуск	
Марокко	AGREE PAR L'ANRT MAROC Numéro d'agrément: MR 10668 ANRT 2015 Date d'agrément: 24/07/2015	
Мексика	IFETEL Marca: HUF Modelo (s): HUF8423 NOM-121-SCT1-2009 La operación de este equipo está sujeta a las siguientes dos condiciones: (1) es posible que este equipo o dispositivo no cause interferencia perjudicial y (2) este equipo o dispositivo debe aceptar cualquier interferencia, incluyendo la que pueda causar su operación no deseada.	
Намібія	TA-2015-102	

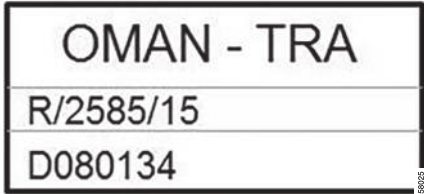

Країна/область	Типовий допуск	
Оман		
Сербія		

Країна/область	Типовий допуск	
ПАР	ТА-2015-432	
Об'єднані Арабські Емірати		<div style="border: 1px solid black; padding: 10px; text-align: center;"> <p><b>TRA</b>  <b>REGISTERED No:</b>  <b>ER38970/15</b>  <b>DEALER No:</b>  <b>DA36976/14</b></p> </div>

## Брелок для ключів

Країна/область	Типовий допуск	
Європа	<p>Huf Hüsbeck &amp; Fürst GmbH &amp; Co. KG цією заявою декларує, що цей HUF8432 відповідає базовим вимогам до характеристик та іншим відповідним положенням директиви 2014/53/EU.</p> <p>Повний текст декларації відповідності ЄС можна знайти на <a href="http://support.volvocars.com">support.volvocars.com</a>.</p> <p>Довжина хвилі: 433,92 МГц</p> <p>Максимальна випромінювана потужність: 10 мВт</p> <p>Виробник: Huf Hüsbeck &amp; Fürst GmbH &amp; Co. KG, Steeger Str. 17, 42551 Velbert, Germany</p>	
Йорданія	TRC/LPD/2015/107	

## КЛЮЧІ, ЗАМКИ ТА СИГНАЛІЗАЦІЯ



Країна/область	Типовий допуск	
Марокко	AGREE PAR L'ANRT MAROC Numéro d'agrément: MR 10667 ANRT 2015 Date d'agrément: 24/07/2015	
Мексика	IFETEL Marca: HUF Modelo (s): HUF8432 NOM-121-SCT1-2009 La operación de este equipo está sujeta a las siguientes dos condiciones: (1) es posible que este equipo o dispositivo no cause interferencia perjudicial y (2) este equipo o dispositivo debe aceptar cualquier interferencia, incluyendo la que pueda causar su operación no deseada.	
Намібія	TA-2015-103	

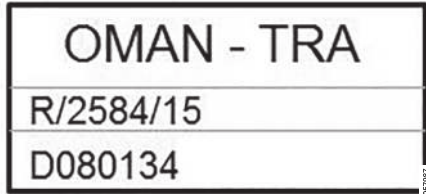
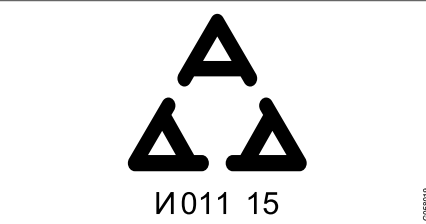

Країна/область	Типовий допуск	
Оман		 <p>OMAN - TRA R/2584/15 D080134</p> <small>0102197</small>
Сербія		 <p>И011 15</p> <small>0106119</small>



Країна/область	Типовий допуск	
ПАР	ТА-2015-414	
Об'єднані Арабські Емірати		<div style="border: 1px solid black; padding: 10px; text-align: center;"> <p><b>TRA</b>  <b>REGISTERED No:</b>  <b>ER38971/15</b>  <b>DEALER No:</b>  <b>DA36976/14</b></p> </div> <div style="text-align: right; font-size: small; margin-top: 5px;">0018002</div>

Пов'язана інформація

- ключа ДК (стор. 268)

## Безключовий режим та сенсорні поверхні\*

З функцією замикання та відмикання без ключа достатньо мати ключ ДК в кишені або сумці. Автомобіль замикається або відмикається дотиком до сенсорної поверхні на ручці дверцят.

Сенсорні поверхні

### Ручка дверцят

Зовні ручки дверцят мають заглиблення для замикання, в середині ж розміщена сенсорна поверхня, що використовується для відімкнення.

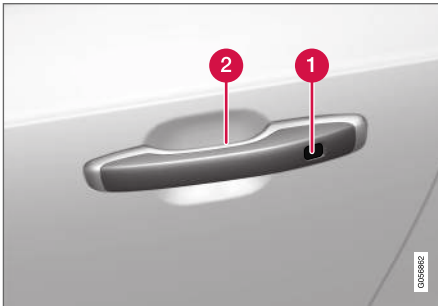

- ❶ Сенсорна заглибина для замикання
- ❷ Сенсорна поверхня для відмикання

### ❶ ПРИМІТКА

Важливо не активувати більше однієї сенсорної поверхні одночасно. Якщо ви візьметеся за ручку, водночас, торкаючись поверхні замка, ви ризикуєте надати подвійні команди. Це означає, що операція, на виконання якої була дана команда (замикання/відмикання) не буде виконана або ж буде виконана із затримкою.

### Ручка дверей багажника

На ручці дверей багажного відділення розміщена покрита гумою натискна панель, що може використовуватися лише для відімкнення.

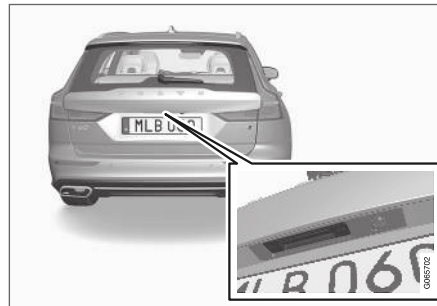

### ❶ ПРИМІТКА

Пам'ятайте, система може бути активована під час миття автомобіля, якщо автомобіль при цьому знаходиться в зоні дії ключа ДК.

Пов'язана інформація

- Замикання та відмикання без ключа\* (стор. 294)
- Відімкнення дверей багажного відділення без ключа\* (стор. 296)

## Замикання та відмикання без ключа\*

З функцією замикання та відмикання без ключа достатньо торкнутися сенсорної поверхні на ручці дверцят, щоб замкнути або відімкнути авто.

### ❗ ПРИМІТКА

Один з ключів ДК автомобіля має перебувати в межах радіусу дії для замикання та відмикання авто.



❶ Сенсорна заглибина для замикання

❷ Сенсорна поверхня для відмикання

### ❗ ПРИМІТКА

Пам'ятайте, система може бути активована під час миття автомобіля, якщо автомобіль при цьому знаходиться в зоні дії ключа ДК.

## Замикання без ключа

Для замикання автомобіля всі бічні дверцята мають бути зачинені. При цьому під час замикання за допомогою ручки бічних дверцят двері багажного відділення можуть бути відкриті.

- Торкніться позначеної поверхні ближче до задньої частини зовнішньої ручки дверцят після їх закриття, або ж натисніть кнопку  на нижній стороні дверей багажного відділення<sup>10</sup> перед їхнім закриттям.
  - > Індикатор замка на панелі приладів починає блимати, це означає, що автомобіль замкнений.

Щоб закрити всі бокові вікна та панорамний дах\* одночасно, прикладіть палець до сенсорної заглибини зовні ручки дверцят та утримуйте його там, доки всі бокові вікна та панорамний дах не закриються.

## Замикання з відкритими дверима багажного відділення

### ❗ ПРИМІТКА

Якщо автомобіль замикається, коли відкрито двері багажника, будьте уважні, щоб не залишити ключ ДК у багажному відділенні.

Якщо система розпізнає ключ всередині автомобіля, двері багажника не замкнуться під час закриття.

<sup>10</sup> Це стосується електроприводу дверей багажного відділення\*.

### Відмикання без ключа

- Візьміться за ручку дверцят або ж злегка натисніть на покриту гумою натискну панель під ручкою дверей багажного відділення, щоб відімкнути автомобіль.
- > Індикатор замка на панелі приладів перестає блимати, це означає, що автомобіль відімкнутий.

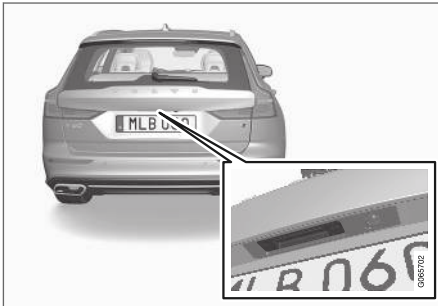

Покрита гумою натискна панель на дверях багажного відділення може використовуватися лише для відмикання.

### Автоматичне повторне замикання

Якщо жодні з дверцят не відкриваються протягом 2 хвилин після відімкнення авто, вони автоматично замикаються. Ця функція запобігає ненавмисному залишенню авто незамкнутим.

### Пов'язана інформація

- Налаштування посадки без ключа\* (стор. 295)
- Відімкнення дверей багажного відділення без ключа\* (стор. 296)
- Безключовий режим та сенсорні поверхні\* (стор. 293)

### Налаштування посадки без ключа\*

Для посадки без ключа можна обирати різні послідовності.

Щоб змінити налаштування:

1. Торкніться **Налаштування** на сторінці верхньої панелі центрального дисплея.
2. Торкніться **My Car** → **Запирание** → **Бесключевое отпирание**
3. Оберіть опцію:
  - **Все двери** - одночасне відмикання всіх дверцят.
  - **Одна дверь** - відмикає обрані дверцята.

### Пов'язана інформація

- Замикання та відмикання без ключа\* (стор. 294)
- Безключовий режим та сенсорні поверхні\* (стор. 293)

## Відімкнення дверей багажного відділення без ключа\*

За наявності функції замикання та відмикання без ключа достатньо торкнутися сенсорної поверхні на ручці дверей багажника, щоб відімкнути двері багажного відділення.

### **i** ПРИМІТКА

Один з ключів ДК має перебувати позаду авто в межах радіусу дії для замикання та відмикання.

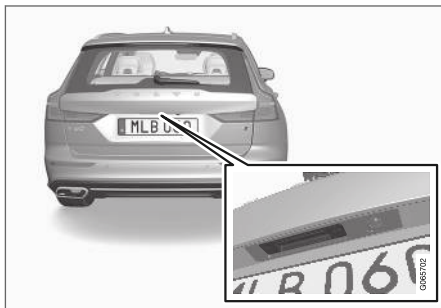

П'яті двері утримуються в зачиненому стані електричним замком.

Щоб відкрити:

1. Злегка натисніть на прогумовану натискну пластину під ручкою багажного відділення.  
> Замок відкривається.
2. Підніміть двері багажного відділення за зовнішню рукоятку, щоб відкрити їх.

### **!** ВАЖЛИВО

- Для відмикання замка відділення треба мінімальне зусилля - просто натисніть злегка на прогумовану панель.
- Не піднімайте гумову панель при відкритті відділення - для цього передбачена рукоятка. Застосування надмірної сили може пошкодити електричні контакти гумової панелі.

Також можна відімкнути двері багажного відділення рухом ноги під заднім бампером, див. окремий розділ.

### **⚠** ПОПЕРЕДЖЕННЯ

Рух з відкритими дверима багажного відділення заборонений! Токсичні вихлопні гази при цьому можуть бути зятягнуті в автомобіль через вантажне відділення.

Пов'язана інформація

- Замикання та відмикання без ключа\* (стор. 294)
- Безключовий режим та сенсорні поверхні\* (стор. 293)
- Радіус дії ключа дистанційного керування (стор. 273)
- Відкриття та закриття дверей багажного відділення рухом ноги\* (стор. 305)

## Розташування антен систем запуску та центрального замка

Антена системи запуску автомобіля без ключа і антени системи замикання автомобіля без ключа\* вбудовані в автомобіль.

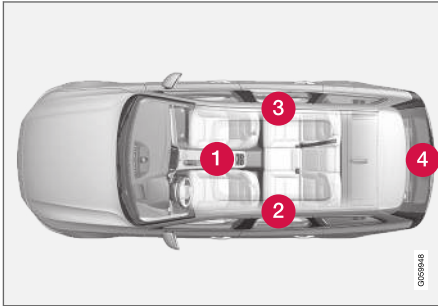

Розташування антен:

- 1 Під підстаканником на передній секції тунельної консолі
- 2 На верхній передній секції лівих задніх дверцят<sup>11</sup>
- 3 На верхній передній секції правих задніх дверцят<sup>11</sup>
- 4 У багажному відділенні<sup>11</sup>

## ⚠ ПОПЕРЕДЖЕННЯ

Люди з електронними кардіостимуляторами не повинні наближати цей пристрій до антени системи безключового керування ближче ніж на 22 см (9 дюймів). Це необхідно для попередження взаємного впливу електронного кардіостимулятора та системи безключового керування.

### Пов'язана інформація

- Безключовий режим та сенсорні поверхні\* (стор. 293)
- Радіус дії ключа дистанційного керування (стор. 273)

## Замикання та відмикання зсередини авто

Дверцята та двері багажника можна замикати та відмикати зсередини за допомогою елементів керування центрального замка на передніх дверцятах.

### Центральний замок



Кнопка замикання та відмикання з лампою індикатора на передніх дверцятах.

### Відмикання кнопкою на передніх дверцятах

- Натисніть кнопку , щоб відімкнути всі бічні дверцята та двері багажного відділення.

<sup>11</sup> Лише в автомобілях із функцією замикання та відмикання автомобіля без ключа\*.

### « Альтернативний спосіб відмикання



Ручка відкриття для альтернативного відмикання на бокових дверцятах<sup>12</sup>.

- Потягніть та відпустіть ручку відкриття однієї з бокових дверцят.
  - > Залежно від налаштувань ключа ДК всі дверцята будуть відімкнуті або ж тільки задані дверцята будуть відімкнені і відчинені.

Щоб змінити це налаштування, торкніться **Налаштування** → **My Car** → **Запирание** → **Отпирание - дистанц. и изнутри салона** на верхній панелі центрального дисплея.

Замикання кнопкою на передніх дверцятах

- Натисніть кнопку  - передні дверцята з обох боків має бути зачинено.
  - > Усі дверцята та двері багажного відділення замкнуті.

Замикання кнопкою на задніх дверцятах\*



Кнопка замикання з лампою індикатора на задніх дверцятах.

Кнопки замків задніх дверцят замикають дверцята, на яких вони розташовані.

Відмикання задніх дверцят

- Потягніть за ручку відкриття.
  - > Задні дверцята відмикаються і відчиняються<sup>13</sup>.

Пов'язана інформація

- Налаштування дистанційного відмикання зсередини салону (стор. 272)
- Відмикання дверей багажника зсередини авто (стор. 299)
- Увімкнення та вимкнення замків із захистом дітей (стор. 299)

<sup>12</sup> Малюнок схематичний, деталі можуть відрізнятись, залежно від моделі авто.

<sup>13</sup> За умови, що запобіжний фіксатор захисту дітей не увімкнено.



## Відмикання дверей багажника зсередини авто

Двері багажника можна відмикати з салону авто кнопкою на панелі приладів.



- Коротко натисніть кнопку  на панелі приладів.
  - > Двері багажного відділення можна відімкнути й відчинити ззовні, злегка взявшись за прогумовану натискну панель.

З опцією електропривода\* дверей багажного відділення:

- Натисніть і утримуйте кнопку  на панелі приладів.
  - > Двері багажного відділення відчиняються.

## Пов'язана інформація

- Замикання та відмикання зсередини авто (стор. 297)
- Відчинення та зачинення дверей багажного відділення з електроприводом\* (стор. 301)

## Увімкнення та вимкнення замків із захистом дітей

Замки із захистом дітей запобігають відкриттю дверцят зсередини.

Замки із захистом дітей можуть активуватися вручну або ж електроприводом\*.

## Увімкнення та вимкнення замків із захистом дітей вручну

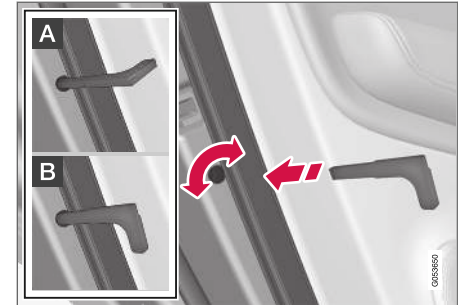

За допомогою замків із захистом від дітей. Не плутати з ручними замками дверцят.

- Скористайтеся знімним лезом ключа ДК, щоб повернути рукоятку.
- A** Дверцята неможливо відчинити зсередини.
  - B** Дверцята можна відчинити, як ззовні, так і зсередини.



**ПРИМІТКА**

- Кнопка управління ручкою дверцят блокує тільки ті дверцята, на яких вона розташована, а не всі задні дверцята одночасно.
- Автомобілі з електроприводом замків із захистом від дітей не мають ручного замка із захистом від дітей.

**Увімкнення та вимкнення замків із захистом дітей за допомогою електроприводів\***

Замки із захистом від дітей можна вмикати та вимикати в усіх положеннях запалювання, вищих за 0. Увімкнення та вимкнення можна здійснювати до 2 хвилин після вимкнення авто, якщо жодна з дверей не відчинена.



Кнопки увімкнення та вимкнення за допомогою електропривода.

1. Запустіть автомобіль або ж переведіть запалювання у будь-яке положення, окрім 0.
2. Натисніть кнопку на панелі керування, яка знаходиться на дверцятах водія.
  - > На дисплеї водія з'являється повідомлення **Блок задних дверей Активовано**, а кнопка індикатора засвічується - замки увімкнені.

Коли на задніх дверцятах ввімкнутий електрозамок із захистом від дітей

- вікна можна відкрити тільки за допомогою панелі керування на дверцятах водія
- дверцята не можна відчинити зсередини.

Для вимкнення замків:

- Натисніть кнопку на панелі керування, яка знаходиться на дверцятах водія.
  - > На дисплеї водія з'являється повідомлення **Блок задних дверей Деактивовано**, а кнопка індикатора згасає - замки вимкнені.

Коли автомобіль вимкнено, поточне налаштування зберігається - якщо замки із захистом дітей увімкнені, коли авто вимикається, функція залишатиметься ввімкненою під час наступного запуску автомобіля.

Символ	Повідомлення	Значення
	<b>Блок задних дверей Активовано</b>	Увімкнені замки захисту дітей.
	<b>Блок задних дверей Деактивовано</b>	Замки захисту дітей вимкнені.

Пов'язана інформація

- Замикання та відмикання зсередини авто (стор. 297)
- Знімний ключ (стор. 280)

## Автоматичне замикання під час руху

Дверцята та п'ять дверей замикаються автоматично при початку руху авто.

Щоб змінити це налаштування:

1. Торкніться **Налаштування** на сторінці верхньої панелі центрального дисплея.
2. Натисніть кнопку **My Car** → **Запирание**.
3. Виберіть **Автомат. запирание дверей при движенни** щоб вимкнути або увімкнути цю функцію.

## Пов'язана інформація

- Замикання та відмикання зсередини авто (стор. 297)

## Відчинення та зачинення дверей багажного відділення з електроприводом\*

Функція відкриття і закриття дверей багажника кнопкою.

### Відкриття

Щоб відкрити двері багажного відділення з електроприводом, оберіть одну з наступних опцій:

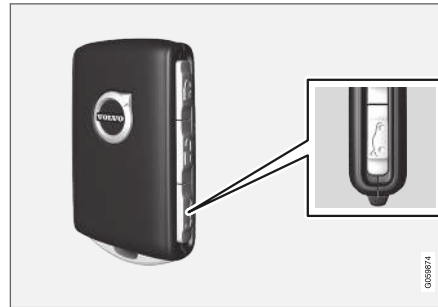

- Натисніть і утримуйте кнопку  на ключі ДК. Утримуйте кнопку до тих пір, поки двері багажного відділення не почнуть відкриватися.

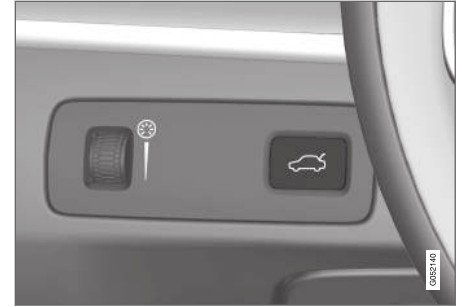

- Натисніть і утримуйте кнопку  на панелі приладів. Утримуйте кнопку до тих пір, поки двері багажного відділення не почнуть відкриватися.

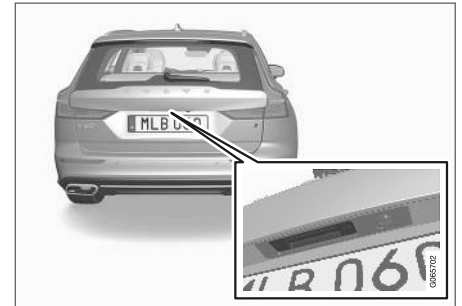

- Злегка натисніть ручку дверей багажного відділення.





- Рухом ноги\* під заднім бампером.

### Закриття



Щоб закрити<sup>14</sup> двері багажного відділення з електроприводом, оберіть одну з наступних опцій:



- Натисніть кнопку  в нижній частині дверей багажного відділення, щоб зачинити їх.
  - > Двері багажного відділення закриваються автоматично і залишаються незамкненими.

### ПРИМІТКА

- Ця кнопка активна 24 години після того, як люк залишили відчиненим. Після цього його слід закривати вручну.
- Якщо лючок був відкритий понад 30 хвилин, він повільно закриється.

- Натисніть і утримуйте кнопку  на ключі ДК.
  - > Двері багажного відділення закриваються автоматично, при цьому лунають акустичні сигнали, а двері багажника залишаються незамкнутими.
- Натисніть і утримуйте кнопку  на панелі приладів.
  - > Двері багажного відділення закриваються автоматично, при цьому лунають акустичні сигнали, а двері багажника залишаються незамкнутими.
- Рухом ноги\* під заднім бампером.
  - > Двері багажного відділення закриваються автоматично, при цьому лунають акустичні сигнали, а двері багажника залишаються незамкнутими.

<sup>14</sup> Автомобілі з функцією замикання та відмикання без ключа\* мають дві окремі кнопки: одна - для зачинення і ще одна - для зачинення і замикання.

## Закриття та замикання



- Натисніть кнопку  в нижній частині дверей багажного відділення, щоб зачинити й одночасно замкнути<sup>14</sup> їх, а також дверцята автомобіля (для замикання дверцят, усі вони мають бути зачиненими).
- > Двері багажного відділення закриваються автоматично - двері багажника та дверцята автомобіля замикаються, при цьому сигналізація переводиться в режим охорони\*.

### ПРИМІТКА

- Один з ключів ДК автомобіля має перебувати в межах радіусу дії для замикання та відмикання авто.
- Під час використання безключового\* замикання або закривання пролунають три сигнали, якщо система не розпізнає ключ на достатньо близькій відстані від дверей багажника.

### ВАЖЛИВО

Під час ручної роботи дверей багажника, відкривайте і закривайте їх повільно. Не закривайте/зачиняйте двері силою, якщо є спротив. Двері можуть пошкодитися і перестати працювати належним чином.

Скасування відкриття або закриття  
Скасовуйте відкриття в один із наступних способів:

- Натисніть кнопку на панелі приладів.
- Натисніть кнопку на ключі ДК.
- Натисніть кнопку зачинення на нижньому боці дверей багажника.

- Натисніть гумову панель під зовнішньою рукояткою.
- Активація рухом ноги\*.

Рух дверей багажного відділення переривається і вони зупиняються. Дверима багажного відділення можна керувати вручну.

Якщо двері багажника зупинити близько до закритого положення, наступна активація електропривода призведе до відкриття дверей.

### Захист від затискання

При виникненні істотного спротиву відчиненню або зачиненню дверей багажника спрацьовує захист від затискання.

- Під час відкриття - рух переривається, двері багажного відділення зупиняються, при цьому звучить довгий сигнал.
- Під час закриття - рух переривається, двері багажного відділення зупиняються, звучить довгий сигнал, а двері багажного відділення повертаються у запрограмоване верхнє положення.

<sup>14</sup> Автомобілі з функцією замикання та відмикання без ключа\* мають дві окремі кнопки: одна - для зачинення і ще одна - для зачинення і замикання.



### **⚠ ПОПЕРЕДЖЕННЯ**

Зауважайте на ризик розчавлення під час відкриття і закриття.

Перед закриттям чи відкриттям дверей багажного відділення пересвідчіться в тому, що поблизу дверей нікого немає, оскільки травма від затискання може мати серйозні наслідки.

Завжди будьте уважні, коли користуєтеся дверима багажного відділення.

### Попередньо натягнуті пружини

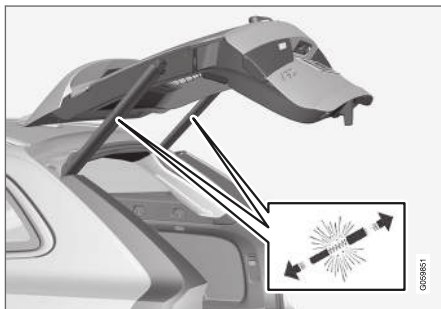

Попередньо натягнуті пружини дверей багажника з електроприводом.

### **⚠ ПОПЕРЕДЖЕННЯ**

Не відкривайте попередньо натягнуті пружини дверей багажного відділення з електроприводом. Вони мають попередній натяг і можуть спричинити травму в разі відкриття.

### Пов'язана інформація

- Програмування максимальної висоти відкриття дверей багажника з електроприводом\* (стор. 304)
- Відкриття та закриття дверей багажного відділення рухом ноги\* (стор. 305)
- Радіус дії ключа дистанційного керування (стор. 273)

### Програмування максимальної висоти відкриття дверей багажника з електроприводом\*

Обмеження кінцевого положення відкриття дверей багажника у випадку низької стелі.

Щоб налаштувати максимальну висоту відкриття:

1. Відчиніть двері багажного відділення, а потім зупиніть їх у відкритому положенні.

### **i ПРИМІТКА**

Запрограмувати відкрите положення нижче, ніж напіввідкриті двері багажника, неможливо.

2. Натисніть кнопку  у нижній частині дверей багажного відділення та утримуйте її принаймні 3 секунди.
  - > Два коротких сигнали означають, що встановлене положення збережене.

Щоб скинути налаштування максимального відкриття:

- Перемістіть двері багажного відділення вручну до найвищого положення, а потім натисніть і утримуйте розташовану на них кнопку  і потримайте її щонайменше 3 секунди.
- > Два сигнали означають, що встановлене положення було видалене. Після цього при відкритті двері багажного відділення будуть досягати свого максимального відкритого положення.

#### ПРИМІТКА

- Якщо система працювала безперервно протягом тривалого часу, вона вимикається для запобігання перевантаженню. Системою можна буде знову користуватися, приблизно, через 2 хвилини.

#### Пов'язана інформація

- Відчинення та зачинення дверей багажного відділення з електроприводом\* (стор. 301)

### Відкриття та закриття дверей багажного відділення рухом ноги\*

Функція, яка дозволяє відкривати і закривати двері багажника рухом ноги під заднім бампером спрощує вам життя, коли руки зайняті.

Якщо авто має функцію замикання та відмикання без ключа\*, ви можете відмикати двері багажника рухом ноги.

Функція відкриття та закриття дверей багажника також доступна, якщо авто устатковане електроприводом дверей багажного відділення\*.

#### ПРИМІТКА

Функція відкриття дверей багажника ногою буває у двох варіантах:

- Відкриття і закриття рухом ногою
- Тільки відмикання рухом ноги (відкривати двері багажника слід вручну)

Зауважте, що функція відкриття і закриття рухом ногою потребує електроприводу дверей багажника\*.

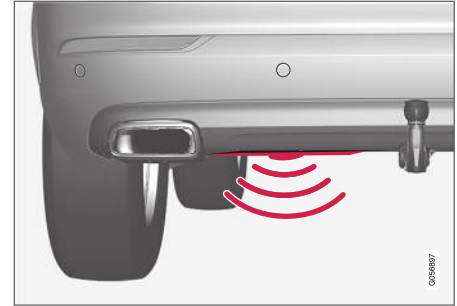

Датчик розташований ліворуч від центра бампера.

Для роботи функції відкриття та закриття один з ключів ДК автомобіля повинен бути в межах дальності дії функції позаду авто (приблизно 1 метр (3 фути)). Це також стосується вже відімкненого авто, щоб уникнути випадкового відкриття, наприклад, в автономії.

### « Відкриття та закриття рухом ноги



Рух ногою вперед в межах зони дії датчиків.

- Зробіть **один** рух ногою під лівою частиною заднього бампера, наче ви повільно б'єте по м'ячу. Потім зробіть крок назад. При цьому ви не повинні торкатися бампера.
  - > Коли активується відкриття або закриття, лунає короткий акустичний сигнал, при цьому двері багажника відкриваються чи зачиняються.

Якщо відбувається декілька таких рухів ноги, при цьому позаду авто не перебуває ключ ДК, відкриття буде можливим тільки з певною затримкою.

Не залишайте ногу під автомобілем під час руху, інакше активація замка може не спрацювати.

### Скасування відчинення чи зачинення рухом ноги

- Зробіть **один** нешвидкий рух ногою (наче удар по м'ячу) під час відкриття або закриття дверей, щоб зупинити рух дверей.

Ключ ДК не обов'язково повинен бути поруч з авто для скасування відчинення або зачинення дверей багажника.

Якщо двері багажника зупинити близько до закритого положення, наступна активація електропривода призведе до відкриття дверей.

#### **i** ПРИМІТКА

Якщо на задньому бампері накопичився великий шар снігу, криги, бруду чи подібних покладів, існує ризик, що робота системи буде обмежена, або ж система не буде працювати взагалі. Через це стежте за тим, щоб підтримувати її чистоту.

#### **i** ПРИМІТКА

Звертайте увагу на можливість того, що система може ввімкнутися в автоматично або подібних місцях, якщо ключ ДК перебуває в межах радіусу дії.

### Пов'язана інформація

- Безключовий режим та сенсорні поверхні\* (стор. 293)
- Відчинення та зачинення дверей багажного відділення з електроприводом\* (стор. 301)
- Радіус дії ключа дистанційного керування (стор. 273)



## Персональний замок

Двері багажного відділення можна замикати за допомогою функції приватного замикання, яка запобігає відкриттю багажника. Цєю функцією можна скористатися, наприклад, коли авто відвозиться для технічного обслуговування, залишається в готелі або подібних місцях.



Кнопка функції приватного замикання розташована на сторінці функцій центрального дисплея. Залежно від поточного стану замка на екрані відображується **Private Locking разбл.**

або **Private Locking забл.**

### Пов'язана інформація

- Увімкнення та вимкнення функції приватного замикання (стор. 307)

## Увімкнення та вимкнення функції приватного замикання

Функція приватного замикання вмикається кнопкою функцій на центральному дисплеї. Для цієї функції також можна задавати PIN-код (опція).

### ❗ ПРИМІТКА

Для активації функції приватного замикання електрична система авто має перебувати принаймні в положенні I.

Приватне замикання має два коди:

- Захисний код створюється, коли функція використовується вперше.
- Новий PIN-код обирається щоразу, коли активується функція.

### Введіть захисний код перед першим використанням

Під час першого використання функції необхідно ввести захисний код. Після цього захисний код можна використовувати для вимкнення функції приватного замикання, якщо обраний для цього PIN-код був втрачений або загублений. Захисний код виконує функцію PUK-коду для всіх подальших PIN-кодів, які встановлюються для функції приватного замикання.

Зберігайте захисний код у безпечному місці.

Для створення захисного коду:

1. Натисніть кнопку функції приватного замикання на сторінці функцій.



> На екран виводиться спливне вікно.

2. Введіть обраний вами захисний код і натисніть **Підтвердити**.

> Захисний код збережено. Функція приватного замикання готова до роботи.

### Увімкнення функції приватного замикання

1. Натисніть кнопку функції приватного замикання на сторінці функцій.



> На екран виводиться спливне вікно.

- « 2. Введіть код, який ви будете використувати для відімкнення дверей багажного відділення після замикання і торкніться **Підтвердить**.
- > Двері багажного відділення замкнуті. Підтвердження замикання надходить у вигляді зеленого індикатора поруч з кнопкою на сторінці функцій.

### Вимкнення функції приватного замикання

1. Натисніть кнопку функції приватного замикання на сторінці функцій.



> На екран виводиться спливне вікно.

2. Введіть код, який використовувався для замикання і торкніться **Підтвердить**.
- > Двері багажного відділення відімкнуті. Підтвердження відмикання надходить у вигляді погаслого індикатора поруч з кнопкою на сторінці функцій.

### Забули PIN-код

Якщо ви забули PIN-код або ввели неправильний PIN-код більше трьох разів,

для вимкнення функції приватного замикання необхідно ввести захисний код.

Якщо автомобіль відімкнуто за допомогою послуги Volvo On Call\* або ж додатка Volvo On Call, функція приватного замикання буде вимкнена автоматично.

### Забули захисний код

Якщо ви також забули захисний код, зверніться по допомогу до авторизованого дилера Volvo для вимкнення функції приватного замикання.

### Пов'язана інформація

- Персональний замок (стор. 307)

### Сигналізація\*

Сигналізація забезпечує звукове та візуальне сповіщення у випадку несанкціонованого проникнення в автомобіль без дійсного ключа ДК або ж у випадку маніпуляцій з акумулятором стартера чи сиреною сигналізації.

Сигналізація, що перебуває в режимі охорони, спрацьовує в наступних випадках:

- дверцята, капот або ж двері багажного відділення відкриті<sup>15</sup>
- в салоні авто виявлено рух (якщо автомобіль устаткований детектором руху\*)
- автомобіль піднімається чи буксирується (якщо автомобіль устаткований датчиком нахилу\*)
- від'єднаний кабель акумулятора
- від'єднується сирена.

### Сигнали сигналізації

При спрацюванні сигналізації відбуваються наступні дії:

- Сирена лунає протягом 30 секунд або до моменту вимкнення сигналізації.
- Ліхтарі світлової аварійної сигналізації блимають 5 хвилин або до моменту вимкнення сигналізації.

Якщо причину спрацювання сигналізації не усунуто, цикл сигналізації повториться 10 разів<sup>15</sup>.

### Індикатор сигналізації

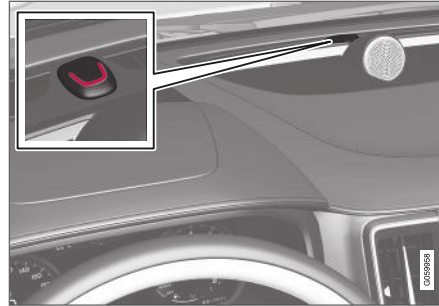

Червоний світловий індикатор на приладовій панелі показує статус системи сигналізації:

- Індикатор не світиться - сигналізація не перебуває в режимі охорони.
- Індикатор блимає раз у дві секунди - сигналізація перебуває в режимі охорони.
- Після вимкнення сигналізації світлодіодний індикатор швидко блимає не довше 30 секунд або ж до переведення запалювання в положення I - це означає, що до цього спрацьовувала сигналізація.

### Датчики руху та нахилу\*

Датчики руху та нахилу реагують на рухи в салоні авто, розбиття вікон або ж спроби крадіжки коліс чи викрадення авто за допомогою евакуатора.

Датчик руху призводить до спрацювання сигналізації при виявленні руху в салоні автомобіля, при чому розпізнається також і рух повітря. Через це сигналізація може спрацювати також якщо автомобіль залишити з відчиненим вікном чи панорамним люком\*, або ж при використанні обігрівача салону.

Щоб запобігти цьому:

- Закривайте вікно та панорамний дах перед тим як виходити з автомобіля.
- Якщо необхідно вимкнути обігрівач салону або паркувальний обігрівач, спрямовуйте потоки повітря з вентиляційних отворів в салоні авто таким чином, щоб вони не були направлені вгору.

У якості альтернативи обмежте функціональність сигналізації - тимчасово вимкніть датчики руху та нахилу.

Датчики руху та нахилу також необхідно вимикати під час перевезення автомобіля на поромі чи потязі, оскільки інакше під час

<sup>15</sup> Стосується певних ринків.

- ◀ такого транспортування можливе спрацювання сигналізації.

У випадку збою системи сигналізації



При несправності системи сигналізації на дисплеї водія з'являється символ і повідомлення **Отказ сигнализации Требуется сервис.**

В такому випадку зверніться до автосервісу - рекомендовано звертатися до авторизованої автосервісу Volvo.

### **i** ПРИМІТКА

Не намагайтесь самостійно відремонтувати або замінити будь-які компоненти системи сигналізації. Такі спроби можуть припинити дію договору страхування.

Пов'язана інформація

- Увімкнення та вимкнення сигналізації\* (стор. 310)
- Обмежений захист сигналізації\* (стор. 312)
- Запобіжні фіксатори\* (стор. 312)

## Увімкнення та вимкнення сигналізації\*

Сигналізація переводиться в режим охорони, коли авто замикається.

Ввімкнення сигналізації

Замкніть автомобіль та увімкніть сигналізацію наступним чином

- натисніть кнопку замикання на ключі ДК 
- торкніться позначеної поверхні на зовнішньому боці ручок дверцят або ж прогумованої натискної пластини на дверях багажного відділення<sup>16</sup>.

Якщо автомобіль обладнано як функцією замикання та відмикання без ключа\*, так і дверима багажного відділення з електроприводом\*, щоб замкнути його та ввімкнути сигналізацію, можна також скористатися кнопкою  в нижній частині дверей.

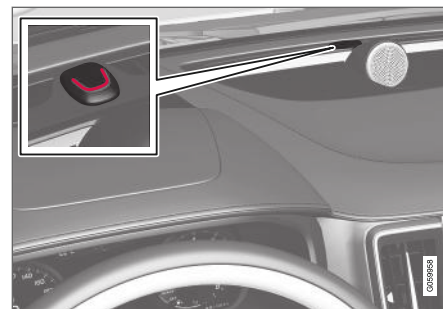

Коли авто замкнуто і система сигналізації перебуває в режимі охорони, червоний світлодіод на панелі приладів блимає кожні дві секунди.

Вимкніть сигналізацію

Відімкніть автомобіль та вимкніть сигналізацію наступним чином

- натисніть кнопку відмикання на ключі ДК 
- візьміться за одну з ручок дверцят або злегка натисніть на прогумовану натискну панель на дверях багажного відділення<sup>16</sup>.

<sup>16</sup> Це стосується автомобілів з функцією замикання та відмикання без ключа\*.

### Вимкнення сигналізації без робочого ключа ДК

Автомобіль можна відімкнути та вимкнути систему запобігання викраденню, навіть якщо ключ ДК не працює, наприклад, якщо батарейка в ключі ДК повністю розрядилася.

1. Відчиніть дверцята водія знімним ключем.  
> Сигналізація спрацює.

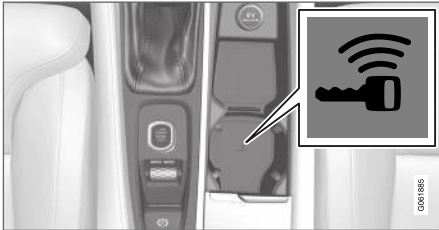

Запасне місце розташування зчитувального пристрою в підстаканнику.

2. Покладіть ключ ДК на символ ключа в резервному зчитувальному пристрої у підскляннику на тунельній консолі.
3. Поверніть вимикач запалювання за годинниковою стрілкою і відпустіть його.  
> Сигналізацію вимкнено.

### Вимкнення сигналізації, що спрацювала

- Натисніть на кнопку відмикання на ключі ДК або встановіть положення запалювання I. Для цього поверніть вимикач запалювання за годинниковою стрілкою, потім відпустіть його.

### Автоматичне ввімкнення та повторне ввімкнення сигналізації

Функція автоматичної повторної активації не дозволяє ненавмисно залишити автомобіль з вимкненою сигналізацією.

Якщо при відмиканні автомобіля ключем ДК (сигналізація вимикається) жодні двері не відкриваються протягом двох хвилин, сигналізація автоматично вмикається знову. В той же час авто блокується.

На певних ринках сигналізація автоматично переводиться в режим охорони з певною затримкою після відкриття та закриття дверцят водія, якщо вони не були замкнуті.

Щоб змінити це налаштування:

1. Торкніться **Налаштування** на сторінці верхньої панелі центрального дисплея.
2. Натисніть кнопку **My Car** → **Запирание**.
3. Оберіть **Отключ.пассивн. защиты**, щоб тимчасово вимкнути функцію.

### Пов'язана інформація

- Сигналізація\* (стор. 308)

### Обмежений захист сигналізації\*

Обмежений рівень системи сигналізації означає, що датчики руху та нахилу будуть тимчасово вимкнені.

Вимикайте датчики руху і нахилу, щоб запобігти хибному спрацюванню сигналізації, наприклад, якщо собака залишається замкненою в авто або ж під час транспортування авто на потязі чи поромі.



Натисніть кнопку **Частинна охорона** на сторінці функцій на центральному дисплеї, щоб вимкнути датчики руху та нахилу перед замиканням авто.

Водночас, функція запобіжних фіксаторів вимикається, уможливлючи відімкнення авто зсередини.

Якщо автомобіль відімкнено, а потім знову замкнено, слід знову активувати обмежений режим системи сигналізації.

### Пов'язана інформація

- Сигналізація\* (стор. 308)
- Запобіжні фіксатори\* (стор. 312)

### Запобіжні фіксатори\*

Подвійний замок означає, що всі ручки відкриття розблоковуються механічно, під час замикання ззовні, що унеможлиблює відкриття дверцят зсередини.

Подвійний замок активується під час замикання ключем ДК або ж функцією замикання без ключа\* із затримкою, приблизно, 10 секунд після замикання дверцят. Якщо дверцята відчинити протягом часу затримки, послідовність переривається, і сигналізація вимикається.

Автомобіль можна відімкнути лише ключем ДК, функцією відмикання без ключа\* та за допомогою додатка Volvo On Call\* після активації подвійного замка.

Передні ліві дверцята можна також відімкнути знімним ключем. Якщо авто було відімкнуте знімним ключем, спрацює сигналізація.

### І ПРИМІТКА

- Пам'ятайте, активація сигналізації відбувається під час замикання автомобіля.
- Якщо хтось спробує відчинити дверцята зсередини, спрацює сигналізація.

### ⚠ ПОПЕРЕДЖЕННЯ

Не дозволяйте нікому залишатися в автомобілі перед тим, як буде вимкнена функція, щоб уникнути ризику блокування в автомобілі.

### Пов'язана інформація

- Тимчасове\* вимкнення запобіжних фіксаторів (стор. 313)
- Сигналізація\* (стор. 308)

## Тимчасове\* вимкнення запобіжних фіксаторів

Якщо хтось збирається залишитися в автомобілі, але дверцята мають бути замкнені ззовні, функцію запобіжних фіксаторів слід вимкнути, щоб дозволити відмикання зсередини.

### ПОПЕРЕДЖЕННЯ

Не дозволяйте нікому залишатися в автомобілі перед тим, як буде вимкнена функція, щоб уникнути ризику блокування в автомобілі.



Натисніть кнопку **Частичная охрана** на сторінці функцій центрального дисплея, щоб тимчасово вимкнути функцію запобіжних фіксаторів.

Це також означає, що датчики руху та нахилу\* системи сигналізації вимкнено.

Після цього на центральному дисплеї відображується **Частичная охрана** і блокувальні фіксатори тимчасово вимикаються під час наступного замикавання авто.

Коли автомобіль замкнено звичайним способом, електричні розетки вимикаються одразу. Якщо ж тимчасово вимкнено запобіжні фіксатори, розетки будуть активними

ще протягом 10 хвилин після замкнення автомобіля.

Якщо автомобіль відімкнено, а потім знову замкнено, запобіжні фіксатори слід знову вимкнути.

Система буде скинута до вихідних налаштувань під час наступного запуску двигуна.

### Пов'язана інформація

- Запобіжні фіксатори\* (стор. 312)
- Сигналізація\* (стор. 308)





ПІДТРИМКА ВОДІЯ

### Система підтримки водія

Авто устатковане різними допоміжними системами підтримки водія, які можуть стати у нагоді водію в різних ситуаціях, як в активному, так і в пасивному режимах.

Наприклад, ці системи можуть допомагати водієві:

- підтримувати задану швидкість
- підтримувати певний часовий інтервал до автомобіля, що рухається попереду
- запобігати зіткненню, попереджаючи водія та гальмуючи автомобіль
- допомога водієві під час паркування.

Деякі з систем входять в базову комплектацію, інші є опціональними, при цьому комплектація авто залежить від ринку його збуту.

### Пов'язана інформація

- IntelliSafe - підтримка водія та безпека (стор. 33)
- Підсилення керма, що залежить від швидкості (стор. 316)
- електронна система курсової стійкості (стор. 317)
- Обмежувач швидкості (стор. 322)
- Автоматичне обмеження швидкості (стор. 326)

- Попередження про скорочення дистанції\* (стор. 335)
- Круїз-контроль (стор. 331)
- Адаптивний круїз-контроль\* (стор. 337)
- Pilot Assist (стор. 348)
- Радіолокаційний блок (стор. 366)
- Камера (стор. 372)
- City Safety™ (стор. 379)
- Rear Collision Warning (стор. 396)
- BLIS\* (стор. 397)
- Cross Traffic Alert\* (стор. 402)
- Інформація про дорожні знаки\* (стор. 407)
- Driver Alert Control (стор. 415)
- Допомога утримання смуги руху (стор. 418)
- Допомога у кермовому керуванні в умовах ризику зіткнення (стор. 425)
- Допомога при паркуванні\* (стор. 431)
- Камера допомоги під час паркування\* (стор. 437)
- Допомога при паркуванні\* (стор. 447)

### Підсилення керма, що залежить від швидкості

Зусилля для повертання кермового колеса збільшується зі швидкістю автомобіля, що необхідно для надання водію підвищеної чутливості.

На шосе кермо є жорсткішим. Під час паркування та руху на низькій швидкості кермо легко рухається і не потребує докладання великих зусиль.

#### ПРИМІТКА



За певних рідких обставин гідропідсилювач керма може надто розігрітися і потребувати тимчасового охолодження.

Протягом цього часу підсилювач керма працює з обмеженою потужністю, і повертати кермо стає трохи важче.

Окрім тимчасово обмеженої допомоги в кермовому керуванні на дисплеї водія відображується повідомлення **Усилитель руля Сервоусиление временно ограничено**, а також цей символ.

Поки підсилення керма працює з обмеженою потужністю, функції підтримки водія та система допомоги в кермовому керуванні будуть недоступними.

**⚠ ПОПЕРЕДЖЕННЯ**

Якщо температура збільшується занадто сильно, може виникнути необхідність повного вимкнення сервоприводу. У такій ситуації на дисплей водія буде виведене повідомлення **Отказ усилителя руля**. **Остановитесь в безопасном месте** у поєднанні з відповідним символом.

Зміна рівня підсилення керма\*  
Зусилля спротиву керма можна відрегулювати в режимі водіння **INDIVIDUAL**.

1. Торкніться **Настройки** на сторінці верхньої панелі центрального дисплея.
2. Оберіть **My Car** → **Режими вождения** → **Усилие рулевого управления**.

У регулювання зусилля спротиву керма можна зайти тільки коли авто перебуває в нерухомому стані або ж повільно рухається по прямій.

Пов'язана інформація

- Система підтримки водія (стор. 316)
- Режими водіння\* (стор. 481)

**електронна система курсової стійкості**

Електронна система курсової стійкості (ESC<sup>1</sup>) допомагає водію уникати заносів та покращує зчеплення автомобіля з дорожнім покриттям.



Коли система вступає в дію, на дисплей водія виводиться цей символ.

Гальмування системи може відчуватися як пульсуючий звук, окрім цього, при натисканні педалі акселератора автомобіль може прискорюватися повільніше.

Система об'єднує в собі наступні підфункції:

- Функція стабілізації руху<sup>2</sup>
- Контроль тяги та зчеплення з дорогою
- Контроль тяги двигуна
- Система стабілізації причепа

**⚠ ПОПЕРЕДЖЕННЯ**

- Ця функція є допоміжною системою, призначеною для підтримки водія і підвищення рівня безпеки. Вона не здатна правильно розпізнавати всі ситуації за будь-яких дорожніх та погодних умов.
- Водієві рекомендується прочитати всі розділи посібника з експлуатації, що стосуються цієї функції, щоб отримати інформацію про такі чинники, як її обмеження та що слід мати на увазі перед використанням цієї системи.
- Системи підтримки водія не здатні замінити уважне ставлення та керування водія. Водій завжди відповідає за безпечне керування автомобілем, обрання безпечної швидкості, дотримання відповідної дистанції до інших автомобілів, згідно з чинними ПДР.

**Функція стабілізації руху<sup>2</sup>**

Функція здійснює індивідуальний моніторинг сили прискорення та гальмування коліс для стабілізації автомобіля.

<sup>1</sup> Electronic Stability Control

<sup>2</sup> Також відома як активна курсова стійкість.

- « Контроль тяги та зчеплення з дорогою  
Функція працює на малій швидкості і гальмує приводні колеса, які буксують, перерозподіляючи таким чином приводне зусилля на ті приводні колеса, які не буксують.

Система також запобігає буксуванню ведучих коліс по поверхні дороги під час прискорення.

### Контроль тяги двигуна

Контроль тяги двигуна (EDC<sup>3</sup>) запобігає ненавмисному блокуванню коліс, наприклад, після увімкнення пониженої передачі, або при гальмуванні двигуном на низькій передачі на слизькій дорозі.

Ненавмисне блокування коліс під час їзди, серед іншого, може знизити керованість автомобіля.

### Система стабілізації причепа\*<sup>4</sup>

Система стабілізації причепа (TSA<sup>5</sup>) забезпечує стабілізацію автомобіля з причепом в ситуаціях, коли автопоїзд починає виляти.

#### **i** ПРИМІТКА

Функція стабілізації причепа вимикається, якщо вмикається **Спортивный режим ESC**.

### Пов'язана інформація

- Система підтримки водія (стор. 316)
- Увімкнення / вимкнення спортивного режиму у функції курсової стійкості (стор. 319)
- Символи і повідомлення електронної системи курсової стійкості (стор. 320)
- Система стабілізації причепа\* (стор. 518)

## Електронна функція курсової стійкості в спортивному режимі

Система курсової стійкості (ESC<sup>6</sup>) завжди ввімкнена, вимкнути її неможливо. Проте водій може обрати режим **Спортивный режим ESC**, який забезпечує динамічніший стиль водіння.

Коли обрано підфункцію **Спортивный режим ESC**, втручання системи обмежується, автомобіль може більше заносити, тож водій має більший контроль у керуванні автомобілем, ніж зазвичай.

Коли обрано **Спортивный режим ESC**, функцію можна вважати вимкнутою, незважаючи на те, що все одно у багатьох випадках система продовжуватиме допомагати водієві.

#### **i** ПРИМІТКА

Коли обрано **Спортивный режим ESC**, функція стабілізації причепа (TSA<sup>7</sup>) вимикається.

**Спортивный режим ESC** також забезпечує максимальне зчеплення з дорожнім покриттям, також і в тих випадках, якщо автомобіль застряг або під час їзди на м'якому

<sup>3</sup> Engine Drag Control

<sup>4</sup> Система стабілізації причепа є частиною фірмового буксирного бруса Volvo.

<sup>5</sup> Trailer Stability Assist

\* Опція/аксесуар.

покритті, наприклад, по піску чи глибокому снігу.

Функцію **Спортивний режим ESC** неможливо обрати, коли ввімкнена одна з перелічених нижче функцій:

- Обмежувач швидкості
- Круїз-контроль
- Адаптивний круїз-контроль\*
- Pilot Assist

#### Пов'язана інформація

- електронна система курсової стійкості (стор. 317)
- Увімкнення / вимкнення спортивного режиму у функції курсової стійкості (стор. 319)
- Система стабілізації причепа\* (стор. 518)

### Увімкнення / вимкнення спортивного режиму у функції курсової стійкості

Система курсової стійкості (ESC<sup>8</sup>) завжди ввімкнена, вимкнути її неможливо. Проте водій може обрати спортивний режим, який забезпечує динамічніший стиль водіння.



Вмикайте та вимикайте функцію цією кнопкою на сторінці функцій центрального дисплея.

- ЗЕЛЕНИЙ індикатор кнопки - функція увімкнена.
- СІРИЙ індикатор кнопки - функція вимкнена.



Режим **Спортивний режим ESC** позначається на дисплеї водія постійним світлом цього символу, доки не буде вимкнена ця функція або двигун автомобіля. Під час наступного запуску двигуна система буде знову працювати у звичайному режимі.

#### Пов'язана інформація

- Електронна функція курсової стійкості в спортивному режимі (стор. 318)
- електронна система курсової стійкості (стор. 317)

<sup>6</sup> Electronic Stability Control





<sup>7</sup> Trailer Stability Assist

<sup>8</sup> Electronic Stability Control

## Символи і повідомлення електронної системи курсової стійкості

На дисплеї водія може виводитися низка символів та повідомлень щодо функції курсової стійкості (ESC<sup>9</sup>).

У наведеній нижче таблиці наведені деякі приклади.

Символ	Повідомлення	Значення
	Постійне світло протягом приблизно 2 секунд.	Перевірка системи при запуску двигуна.
	Миготіння.	Система вмикається.
	Індикатор постійно світиться.	Обирається спортивний режим. <b>ПРИМІТКА:</b> Система не вмикається в цьому режимі - тільки частково обмежується.
	ESC Временно отключено	Робота системи тимчасово обмежена через перевищення температури гальм. Функціональність системи відновиться автоматично, коли гальма охолонуть. Див. повідомлення на дисплеї водія.
	ESC Требуется сервис	Система відключена. <ul style="list-style-type: none"> <li>Зупиніть автомобіль у безпечному місці, вимкніть двигун і запустіть його знову.</li> </ul>

<sup>9</sup> Electronic Stability Control

Текстове повідомлення можна видалити шляхом короткого натискання на кнопку

 , розташовану по центру правої кнопкової панелі на кермі.

Якщо повідомлення залишається: зверніться до автомаїстерні - рекомендується звертатися до авторизованої автомаїстерні Volvo.

#### Пов'язана інформація

- електронна система курсової стійкості (стор. 317)

## Обмежувач швидкості

Обмежувач швидкості (SL<sup>10</sup>) може розглядатися як зворотний круїз-контроль - водій регулює швидкість за допомогою педалі акселератора, але обмежувач швидкості запобігає можливості випадкового перевищення максимальної швидкості, яка була попередньо встановлена/налаштована.

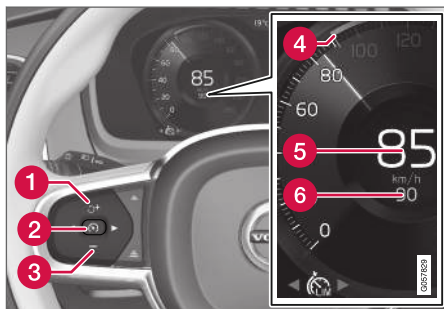

Кнопки та символи функції.

- 1 : вмикає обмежувач швидкості з режиму очікування і відновлює збережену максимальну швидкість
- 1 : збільшує збережену максимальну швидкість

- 2 : з режиму очікування - вмикає обмежувач швидкості і зберігає поточну швидкість
- 2 : з активного режиму - вимикає / переводить обмежувач швидкості в режим очікування
- 3 : зменшує збережену максимальну швидкість
- 4 Позначка збереженої максимальної швидкості
- 5 Поточна швидкість авто
- 6 Збережена максимальна швидкість

## ПОПЕРЕДЖЕННЯ

- Ця функція є допоміжною системою, призначеною для підтримки водія і підвищення рівня безпеки. Вона не здатна правильно розпізнавати всі ситуації за будь-яких дорожніх та погодних умов.
- Водієві рекомендується прочитати всі розділи посібника з експлуатації, що стосуються цієї функції, щоб отримати інформацію про такі чинники, як її обмеження та що слід мати на увазі перед використанням цієї системи.
- Системи підтримки водія не здатні замінити уважне ставлення та керування водія. Водій завжди відповідає за безпечне керування автомобілем, обрання безпечної швидкості, дотримання відповідної дистанції до інших автомобілів, згідно з чинними ПДР.

### Пов'язана інформація

- Система підтримки водія (стор. 316)
- Обмеження обмежувача швидкості (стор. 326)
- Активація і запуск обмежувача швидкості (стор. 323)

<sup>10</sup> Speed Limiter





- Вимкнення обмежувача швидкості (стор. 325)
- Вимкнення обмежувача швидкості і переведення його в режим очікування (стор. 324)
- Активація обмежувача швидкості з режиму очікування (стор. 325)
- Встановлення збереженої швидкості підтримки водія (стор. 362)
- Автоматичне обмеження швидкості (стор. 326)

## Активація і запуск обмежувача швидкості

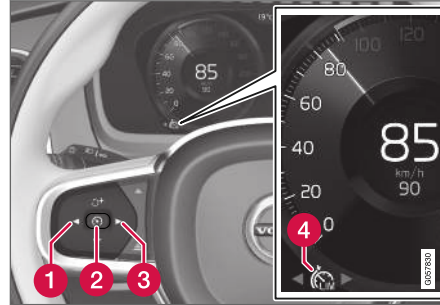

Функцію обмежувача швидкості (SL<sup>11</sup>) спочатку необхідно вибрати і ввімкнути для регулювання швидкості.

Установіть обмежувач швидкості в режимі очікування



- Натискайте ◀ (1) або ▶ (3) для переходу до символу/функції обмежувача швидкості  (4).
- > З'являється символ (4) і обмежувач швидкості переводиться в режим очікування.

Запустіть обмежувач швидкості. Обмежувач швидкості можна активувати тільки після запуску двигуна. Найнижча максимальна швидкість, яку можна зберегти, становить 30 км/г (20 миль/г).

- Коли обмежувач швидкості перебуває в режимі очікування і відображується символ , натисніть кнопку  (2) на кермі.
- > Обмежувач швидкості запускається і поточна швидкість зберігається в якості максимальної.

## Пов'язана інформація

- Обмежувач швидкості (стор. 322)
- Вимкнення обмежувача швидкості (стор. 325)
- Активація обмежувача швидкості з режиму очікування (стор. 325)
- Вимкнення обмежувача швидкості і переведення його в режим очікування (стор. 324)

<sup>11</sup> Speed Limiter

## Вимкнення обмежувача швидкості і переведення його в режим очікування

Обмежувач швидкості (SL<sup>12</sup>) може бути тимчасово вимкнений і переведений в режим очікування.

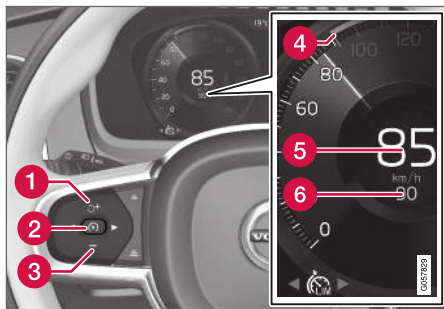

Щоб вимкнути обмежувач швидкості і перевести його в режим очікування:

- Натисніть кнопку  на кермі (2).
  - > Позначки та символи обмежувача швидкості на дисплеї водія змінюють колір з БІЛОГО на СІРИЙ. Таким чином, обмежувач швидкості тимчасово вимикається, і водій може перевищити встановлену максимальну швидкість.

Тимчасове вимкнення педаллю акселератора

Обмеження швидкості може бути тимчасово вимкнене і скасоване педаллю акселератора, при цьому обмежувач швидкості не повинен переводитися в режим очікування. Наприклад, це може знадобитися для швидкого прискорення авто, щоб уникнути небезпечної ситуації на дорозі.

У такому випадку виконайте наступні дії:

1. Повністю натисніть педаль акселератора і відпустіть її, щоб перервати прискорення після досягнення бажаної швидкості.
  - > У цьому режимі обмежувач швидкості все ще ввімкнений, тому символ функції на дисплеї водія БІЛОГО кольору.
2. Повністю відпустіть педаль акселератора, коли тимчасове прискорення завершено.
  - > Після цього автомобіль гальмується двигуном автоматично, доки швидкість не впаде нижче останньої збереженої максимальної швидкості.

Пов'язана інформація

- Обмежувач швидкості (стор. 322)
- Активація обмежувача швидкості з режиму очікування (стор. 325)
- Активація і запуск обмежувача швидкості (стор. 323)
- Вимкнення обмежувача швидкості (стор. 325)

<sup>12</sup> Speed Limiter

## Активация обмежувача швидкості з режиму очікування

Обмежувач швидкості (SL<sup>13</sup>) можна знову вимкнути після тимчасового вимкнення та перевести в режим очікування.

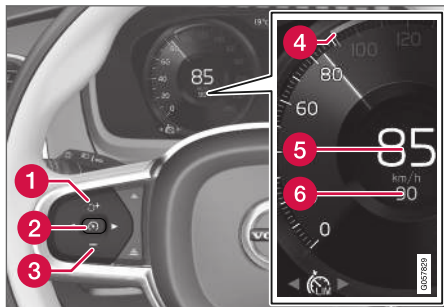

Для повторної активації обмежувача швидкості з режиму очікування:

- Натисніть кнопку на кермі (1).
  - > На дисплеї водія позначки та символи обмежувача швидкості змінюють колір з СІРОГО на БІЛИЙ - при цьому швидкість автомобіля знову обмежується до останнього збереженого значення.

або

- Натисніть кнопку на кермі (2).
  - > На дисплеї водія позначки та індикатори обмежувача швидкості змінюють колір з СІРОГО на БІЛИЙ. Тепер автомобіль застосовує поточну швидкість в якості максимальної.

### Пов'язана інформація

- Обмежувач швидкості (стор. 322)
- Вимкнення обмежувача швидкості і переведення його в режим очікування (стор. 324)
- Активация і запуск обмежувача швидкості (стор. 323)
- Вимкнення обмежувача швидкості (стор. 325)

## Вимкнення обмежувача швидкості

Обмежувач швидкості SL<sup>14</sup> можна вимкнути.

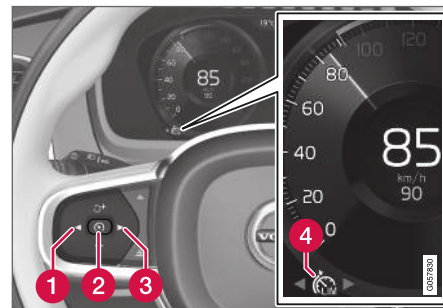

Щоб вимкнути круїз-контроль:

1. Натисніть кнопку на кермі (2).
  - > Обмежувач швидкості переводиться в режим очікування.
2. Натисніть кнопку (1) або (3) на кермі, щоб переключити на іншу функцію.
  - > Символ на дисплеї водія і індикатор обмежувача швидкості (4) вимикається, при цьому задана/збережена максимальна швидкість видаляється.

<sup>13</sup> Speed Limiter

<sup>14</sup> Speed Limiter

3. Знову натисніть кнопку  на кермі (2).  
> Вмикається інша функція.

### Пов'язана інформація

- Обмежувач швидкості (стор. 322)
- Активація і запуск обмежувача швидкості (стор. 323)
- Активація обмежувача швидкості з режиму очікування (стор. 325)
- Вимкнення обмежувача швидкості і переведення його в режим очікування (стор. 324)

## Обмеження обмежувача швидкості

На крутих схилах гальмування обмежувача швидкості (SL<sup>15</sup>) може бути недостатнім, тому збережена максимальна швидкість може бути перевищена. У цьому випадку водій сповіщається у вигляді повідомлення

**Превышен предел скорости** на дисплеї водія.

### ПРИМІТКА

Повідомлення про перевищення максимальної швидкості надається, якщо швидкість була перевищена, принаймні, на 3 км/г (прибл. 2 милі/г).

### Пов'язана інформація

- Обмежувач швидкості (стор. 322)

## Автоматичне обмеження швидкості

Автоматичний обмежувач швидкості (ASL<sup>16</sup>) - ця функція допомагає водієві адаптувати максимальну швидкість авто до швидкості, що відображується на дорожніх знаках.

Функція обмежувача швидкості (SL<sup>17</sup>) може переключатися в режим автоматичного обмежувача швидкості (ASL).

Автоматичний обмежувач швидкості використовує інформацію про швидкісний режим від функції інформування про дорожні знаки\* (RSI<sup>18</sup>) для обмеження максимальної швидкості авто.

<sup>15</sup> Speed Limiter

<sup>16</sup> Automatic Speed Limiter

<sup>17</sup> Speed Limiter

<sup>18</sup> Road Sign Information

**⚠ ПОПЕРЕДЖЕННЯ**

- Навіть якщо водій чітко бачить знак обмеження швидкості на дорозі, інформація про швидкість, яку передає функція інформування про дорожні знаки\* (RSI) на ASL, може бути неправильною. У таких випадках водій має втрутитися і самостійно прискоритися чи загальмувати до відповідної швидкості.

**⚠ ПОПЕРЕДЖЕННЯ**

- Ця функція є допоміжною системою, призначеною для підтримки водія і підвищення рівня безпеки. Вона не здатна правильно розпізнавати всі ситуації за будь-яких дорожніх та погодних умов.
- Водієві рекомендується прочитати всі розділи посібника з експлуатації, що стосуються цієї функції, щоб отримати інформацію про такі чинники, як її обмеження та що слід мати на увазі перед використанням цієї системи.
- Системи підтримки водія не здатні замінити уважне ставлення та керування водія. Водій завжди відповідає за безпечне керування автомобілем, обрання безпечної швидкості, дотримання відповідної дистанції до інших автомобілів, згідно з чинними ПДР.

Яка функція активна - **SL** чи **ASL**?

Символи на дисплеї водія показують, який вид обмежувача швидкості активний:

Символ	SL	ASL
	✓	✓
 Символ знаку після "70" - увімкнена ASL.		✓

<sup>A</sup> БІЛИЙ символ: Функція активна, СІРИЙ символ: Режим очікування.

#### ◀ Символ ASL



Символ знаку (відображується поруч із збереженою швидкістю "70" по центру спідометра) може відображатися в трьох кольорах з наступними значеннями:

Колір символу знака	Значення
Зеленувато-жовтий	ASL увімкнено
Сірий	ASL переведений в режим очікування
Жовтий/ Помаранчевий	ASL перебуває в тимчасовому режимі очікування - наприклад, через те, що не було прочитано дорожній знак.

#### Пов'язана інформація

- Система підтримки водія (стор. 316)
- Увімкнення/вимкнення автоматичного обмежувача швидкості (стор. 328)
- Зміна похибки автоматичного обмежувача швидкості (стор. 329)
- Обмеження автоматичного обмежувача швидкості (стор. 330)
- Обмежувач швидкості (стор. 322)

- Інформація про дорожні знаки\* (стор. 407)

#### Увімкнення/вимкнення автоматичного обмежувача швидкості

Функція автоматичного обмежувача швидкості (ASL<sup>19</sup>) може бути увімкнена чи вимкнена в якості доповнення обмежувача швидкості (SL<sup>20</sup>).

#### Увімкнути ASL

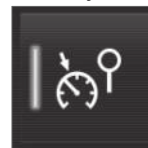

Кнопка **Авт. обмежен. швидкості** розташована на сторінці функцій центрального дисплея.

Щоб увімкнути автоматичний обмежувач швидкості:

1. Натисніть кнопку **Авт. обмежен. швидкості**.
  - > ASL переводиться в режим очікування, на кнопці з'являється зелений індикатор, а на дисплеї водія показується символ знаку по центру спідометра.
2. Натисніть кнопку  на кермовому колесі.
  - > ASL увімкнено і налаштовано на поточну швидкість авто.

**і ПРИМІТКА**

- Якщо функція автоматичного обмежувача швидкості ввімкнена, на дисплеї водія відображується інформація про дорожні знаки\*, навіть якщо функція RSI<sup>21</sup> вимкнена.
- Щоб прибрати інформацію про дорожні знаки з дисплея водія, вам слід вимкнути **ЯК** автоматичний обмежувач швидкості, так і функцію RSI.
- Коли функцію автоматичного обмежувача швидкості увімкнено, але RSI вимкнено, система RSI не надає жодних попереджень. RSI також має бути ввімкнена для отримання попереджень.

**Вимкнути ASL**

Щоб вимкнути автоматичний обмежувач швидкості:

- Торкніться кнопки **Автоматическое ограничение скорости** на сторінці функцій.
  - > ASL вимикається і індикатор кнопки стає СИРИМ, натомість вмикається SL.

**⚠ ПОПЕРЕДЖЕННЯ**

Після переключення з ASL на SL авто більше не буде слідувати знакам обмеження швидкості, а лише максимальній швидкості, збереженій у пам'яті.

**Пов'язана інформація**

- Обмежувач швидкості (стор. 322)
- Автоматичне обмеження швидкості (стор. 326)
- Обмеження автоматичного обмежувача швидкості (стор. 330)
- Інформація про дорожні знаки\* (стор. 407)

**Зміна похибки автоматичного обмежувача швидкості**

Функція автоматичного обмеження швидкості (ASL<sup>22</sup>) може бути налаштована на різні значення допустимих перевищень.

Можна збільшувати/зменшувати обмеження швидкості за знаками. Наприклад, якщо авто слідує зазначеному на дорожніх знаках обмеженню швидкості 70 км/г (43 милі/г), водій може натомість дозволити автомобілю підтримувати швидкість 75 км/г (47 миль/г).

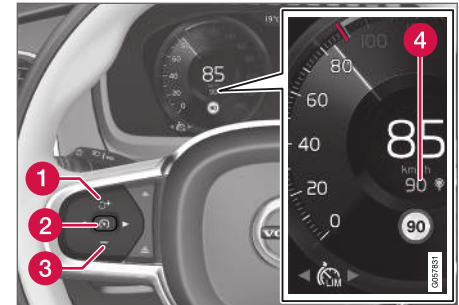

Кнопки та символи функції.

<sup>19</sup> Automatic Speed Limiter

<sup>20</sup> Speed Limiter

<sup>21</sup> Функція інформування про дорожні знаки - RSI

<sup>22</sup> Automatic Speed Limiter

- « – Натискайте кнопку **+** (1) на кермі, доки 70 км/г (43 милі/г) в центрі спідометра (4) не зміниться на 75 км/г (47 миль/г).
- > Після цього авто дотримується заданої похибки 5 км/г (4 милі/г), якщо тільки дорожні знаки, повз які проїжджає авто, показують 70 км/г (43 милі/г).

Допустиме відхилення зберігається до наступного знака з вищим чи нижчим обмеженням максимальної швидкості. Після цього автомобіль слідує новому обмеженню швидкості, а інформація про допустиме перевищення видаляється з пам'яті системи.

Якщо увімкнена функція інформування про дорожні знаки\*<sup>23</sup>, обмеження швидкості за знаком також буде відображатися кольоровим індикатором на спідометрі.

Допустиме відхилення регулюється таким саме чином, що й налаштування швидкості в обмежувачі швидкості.

<b>і ПРИМІТКА</b>
Максимальна похибка, яку можна запрограмувати, становить +/- 10 км/г (5 миль/г).

### Пов'язана інформація

- Автоматичне обмеження швидкості (стор. 326)
- Обмеження автоматичного обмежувача швидкості (стор. 330)
- Інформація про дорожні знаки\* (стор. 407)

## Обмеження автоматичного обмежувача швидкості

Автоматичне обмеження швидкості (ASL<sup>24</sup>) відбувається із використанням інформації про швидкісний режим, що надається функцією інформування про дорожні знаки\* (RSI<sup>25</sup>), а не напряму від дорожніх знаків обмеження швидкості, які зустрічаються на шляху авто.

Якщо функція RSI не може розпізнати та надати інформацію про швидкісний режим функції ASL, тоді ASL переходить в режим очікування і змінюється на SL. У наведених нижче випадках водій має втрутитися і загальмувати до відповідної швидкості.

ASL знову активується, коли функції RSI знову вдається розпізнати і надати інформацію про швидкісний режим функції ASL.

### Пов'язана інформація

- Обмежувач швидкості (стор. 322)
- Автоматичне обмеження швидкості (стор. 326)
- Інформація про дорожні знаки\* (стор. 407)

<sup>23</sup> Road Sign Information – RSI

<sup>24</sup> Automatic Speed Limiter

<sup>25</sup> Road Sign Information – RSI



## Круїз-контроль

Функція круїз-контролю (СС<sup>26</sup>) допомагає водію підтримувати постійну швидкість, що може полегшити водіння під час тривалих подорожей на автомагістралях та довгих, прямих шосейних дорогах при розміреному русі транспорту.

### Огляд

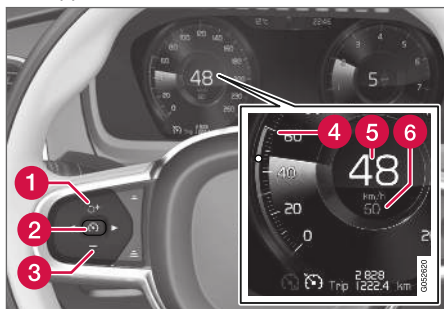

Кнопки та символи функції.

- 1 : вмикає круїз-контроль з режиму очікування і відновлює збережену швидкість
- 1 : збільшує збережену швидкість

- 2 : з режиму очікування - вмикає круїз-контроль і зберігає поточну швидкість
- 2 : з активного режиму - вмикає / переводить круїз-контроль в режим очікування
- 3 : зменшує збережену швидкість
- 4 Маркер збереженої швидкості
- 5 Поточна швидкість авто
- 6 Збережена швидкість

### ПРИМІТКА

На автомобілях, устаткованих адаптивним круїз-контролем\* (ACC<sup>27</sup>), можна перемикає між круїз-контролем та адаптивним круїз-контролем.

### ПОПЕРЕДЖЕННЯ

- Ця функція є допоміжною системою, призначеною для підтримки водія і підвищення рівня безпеки. Вона не здатна правильно розпізнавати всі ситуації за будь-яких дорожніх та погодних умов.
- Водієві рекомендується прочитати всі розділи посібника з експлуатації, що стосуються цієї функції, щоб отримати інформацію про такі чинники, як її обмеження та що слід мати на увазі перед використанням цієї системи.
- Системи підтримки водія не здатні замінити уважне ставлення та керування водія. Водій завжди відповідає за безпечне керування автомобілем, обрання безпечної швидкості, дотримання відповідної дистанції до інших автомобілів, згідно з чинними ПДР.

### Гальмування двигуном замість педаль гальма

Завдяки круїз-контролю швидкість регулюється з менш частим використанням педаль гальма. На схилі інколи буває бажано рухатися дещо швидше і обмежити

<sup>26</sup> Cruise Control

<sup>27</sup> Adaptive Cruise Control

- ◀ прискорення гальмуванням двигуном. У цьому випадку водій може тимчасово відключити застосування педалі гальма круїз-контролем.

Для цього виконайте наступні дії:

- Натисніть педаль акселератора, приблизно, наполовину і відпустіть її.
  - > Круїз-контроль відключить автоматичне гальмування педаллю гальма і застосовуватиме лише гальмування двигуном.

### Пов'язана інформація

- Система підтримки водія (стор. 316)
- Активація і запуск круїз-контролю (стор. 332)
- Вимкнення круїз-контролю і переведення його в режим очікування (стор. 333)
- Активація круїз-контролю з режиму очікування (стор. 334)
- Вимкнення круїз-контролю (стор. 334)
- Встановлення збереженої швидкості підтримки водія (стор. 362)
- Переключайте з круїз-контролю на адаптивний круїз-контроль\* (стор. 344)

## Активація і запуск круїз-контролю

Функцію круїз-контролю (CC<sup>28</sup>) спочатку необхідно вибрати і увімкнути для регулювання швидкості.

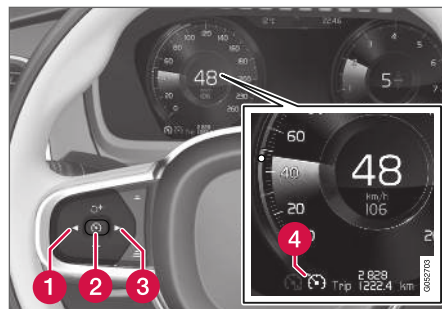

Переведіть круїз-контроль в режим очікування

Для переведення круїз-контролю в режим очікування:



- Натисніть ◀ (1) або ▶ (3), щоб перейти до символу/функції  (4).
  - > Відображується символ, тепер круїз-контроль можна вмикати.

### Активація / запуск круїз-контролю

Щоб увімкнути круїз-контроль з режиму очікування, поточна швидкість авто має бути

не менше 30 км/г (20 миль/г). Найнижча швидкість, яку можна зберегти, становить 30 км/г (20 миль/г).

Щоб запустити круїз-контроль:

- Коли на екран виведений символ/функція  натисніть кнопку  (2) на кермі.
  - > Круїз-контроль запускається і поточна швидкість зберігається в якості заданої швидкості.

### ПРИМІТКА

Круїз-контроль не може бути увімкнений на швидкості нижче 30 км/г (20 миль/г).

### Пов'язана інформація

- Круїз-контроль (стор. 331)
- Вимкнення круїз-контролю (стор. 334)
- Вимкнення круїз-контролю і переведення його в режим очікування (стор. 333)
- Активація круїз-контролю з режиму очікування (стор. 334)

<sup>28</sup> Cruise Control

## Вимкнення круїз-контролю і переведення його в режим очікування

Круїз-контроль (СС<sup>29</sup>) може бути тимчасово вимкнений, при цьому він переводиться в режим очікування і може бути повторно ввімкнений пізніше.

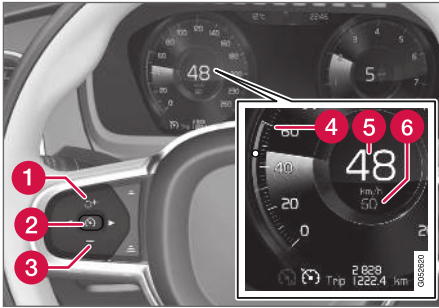

Для переведення круїз-контролю в режим очікування:

- Натисніть кнопку  на кермі (2).
  - > Позначки та символи круїз-контролю на дисплеї водія змінюють колір з БІЛОГО на СІРИЙ - тепер круїз-контроль тимчасово вимикається, і водій має контролювати швидкість самостійно.

## Режим очікування по втручанню водія

Круїз-контроль тимчасово вимкнений і переведений в режим очікування, якщо:

- використовується ножне гальмо
- важіль КПП переключється в позицію **N**
- педаль зчеплення утримується натиснутою понад 1 хвилину
- водій підтримує швидкість вище збереженої швидкості довше 1 хвилини.

У такому випадку водій повинен регулювати швидкість самостійно.

Тимчасове підвищення швидкості за допомогою педалі акселератора, наприклад, під час обгону, не впливає на налаштування - автомобіль повертається до останньої збереженої швидкості при звільненні педалі акселератора.

## Автоматичний режим очікування

Круїз-контроль тимчасово вимикається та встановлюється в режимі очікування, якщо:

- колеса втрачають зчеплення
- швидкість обертання двигуна занадто низька/висока
- перегрів гальм
- швидкість впала нижче 30 км/г (20 миль/г).

У такому випадку водій повинен регулювати швидкість самостійно.

## Пов'язана інформація

- Круїз-контроль (стор. 331)
- Активація круїз-контролю з режиму очікування (стор. 334)
- Активація і запуск круїз-контролю (стор. 332)
- Вимкнення круїз-контролю (стор. 334)

<sup>29</sup> Cruise Control

## Активация круїз-контролю з режиму очікування

Круїз-контроль (СС<sup>30</sup>) може бути тимчасово вимкнений, при цьому він переводиться в режим очікування і може бути повторно ввімкнений пізніше.

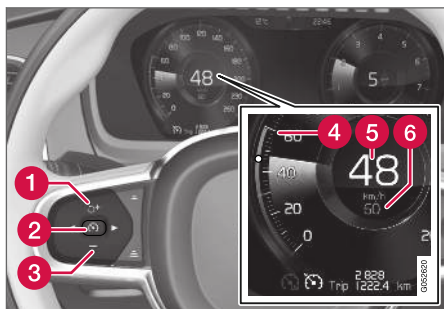

Для запуску круїз-контролю з режиму очікування:

- Натисніть кнопку  на кермі (1).
  - > На дисплеї водія позначки та символи круїз-контролю змінюють колір з СІРОГО на БІЛИЙ. Тепер автомобіль підтримує нещодавно збережену швидкість.

або

Для запуску круїз-контролю з режиму очікування:

- Натисніть кнопку  на кермі (2).
  - > На дисплеї водія позначки та символи круїз-контролю змінюють колір з СІРОГО на БІЛИЙ. Тепер автомобіль підтримує поточну швидкість.

### ПОПЕРЕДЖЕННЯ

Коли швидкість відновлюється кнопкою  на кермі, це може призвести до значного збільшення швидкості.

### Пов'язана інформація

- Круїз-контроль (стор. 331)
- Вимкнення круїз-контролю (стор. 334)
- Вимкнення круїз-контролю і переведення його в режим очікування (стор. 333)
- Активация і запуск круїз-контролю (стор. 332)



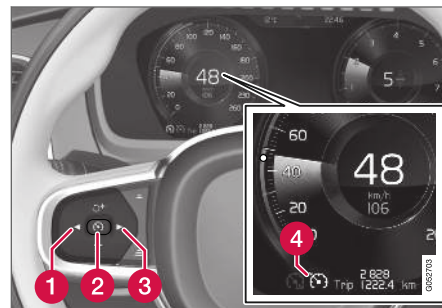

## Вимкнення круїз-контролю

Круїз-контроль (СС<sup>31</sup>) можна вимикати.



Кнопки та символи функції.

Щоб вимкнути круїз-контроль:

1. Натисніть кнопку  на кермі (2).
  - > Круїз-контроль переводиться в режим очікування.
2. Натисніть кнопку  (1) або  (3) на кермі, щоб переключити на іншу функцію.
  - > Символ круїз-контролю на дисплеї водія  (4) гасне, при цьому задана/збережена швидкість видаляється.

<sup>30</sup> Cruise Control

<sup>31</sup> Cruise Control

3. Знову натисніть кнопку  на кермі (2).  
> Вмикається інша функція.

#### Пов'язана інформація

- Круїз-контроль (стор. 331)
- Переключайте з круїз-контролю на адаптивний круїз-контроль\* (стор. 344)
- Активація і запуск круїз-контролю (стор. 332)
- Активація круїз-контролю з режиму очікування (стор. 334)
- Вимкнення круїз-контролю і переведення його в режим очікування (стор. 333)

### Попередження про скорочення дистанції<sup>32</sup>

Функція попередження про небезпечну дистанцію може допомогти водієві помітити, що часовий інтервал до транспортного засобу, що рухається попереду, може бути занадто коротким. Для цього автомобіль має бути устаткований верхнім дисплеєм\*, на якому виводяться повідомлення функції попередження про небезпечну дистанцію.



Символ попередження про небезпечну дистанцію на лобовому склі з верхнім дисплеєм.

На автомобілях, устаткованих верхнім дисплеєм, символ відображується на лобовому склі протягом усього часу, коли часовий інтервал до наступного авто коротший за

задане значення. Проте це передбачає, що функція **Показувать функции активной безопасности** ввімкнена в налаштуваннях системи меню автомобіля.

Функція попередження про скорочення дистанції працює на швидкостях понад 30 км/г (20 миль/г) і реагує тільки на автомобілі, що рухаються попереду, в тому ж напрямку. Інформація не надається про транспортні засоби, які рухаються у зворотному напрямку, рухаються повільно, або стоять на місці.

#### ПРИМІТКА

Сильне сонячне світло, відблиски, надзвичайно сильний світловий контраст, сонцезахисні окуляри або ж ситуація, в якій водій не дивиться просто вперед, можуть призвести до того, що візуальний попереджувальний сигнал на лобовому склі буде важко розпізнати.

#### ПРИМІТКА

Попередження про скорочення дистанції вмикається під час роботи функції адаптивного круїз-контролю (ACC<sup>33</sup>) або Pilot Assist.

<sup>32</sup> Distance Alert

<sup>33</sup> Adaptive Cruise Control



## **⚠ ПОПЕРЕДЖЕННЯ**

Система попередження про небезпечний часовий інтервал реагує тільки в тому випадку, якщо відстань до транспортного засобу попереду менша за попередньо задане значення. При цьому швидкість вашого автомобіля не зменшується.

### Пов'язана інформація

- Аптечка\* (стор. 645)
- Увімкнення/вимкнення системи попередження про небезпечне скорочення дистанції (стор. 336)
- Обмеження функція попередження про скорочення дистанції (стор. 336)
- Встановлення часового інтервалу для підтримки водія (стор. 360)
- Попередження систем підтримки водія за ризику зіткнення (стор. 358)
- Верхній дисплей\* (стор. 151)

## **Увімкнення/вимкнення системи попередження про небезпечне скорочення дистанції<sup>34</sup>**

Функцію попередження про небезпечну дистанцію можна вимикати. Функція доступна лише на тих авто, які можуть виводити інформацію на лобове скло на так званому верхньому дисплеї\*.



Вмикайте та вимикайте функцію цією кнопкою на сторінці функцій центрального дисплея.

- ЗЕЛЕНИЙ індикатор кнопки - функція увімкнена.
- СІРИЙ індикатор кнопки - функція вимкнена.

Функція попередження про небезпечну дистанцію вмикається автоматично, щоразу, коли запускається двигун.

### Пов'язана інформація

- Попередження про скорочення дистанції\* (стор. 335)
- Обмеження функція попередження про скорочення дистанції (стор. 336)

## **Обмеження функція попередження про скорочення дистанції<sup>35</sup>**

Функція попередження про небезпечну дистанцію може мати обмеження в певних ситуаціях. Функція доступна лише на тих авто, які можуть виводити інформацію на лобове скло на так званому верхньому дисплеї\*.

## **⚠ ПОПЕРЕДЖЕННЯ**

- Розмір транспортних засобів може вплинути на здатність розпізнавати їх. Наприклад, це стосується мотоциклів. Це може призводити до того, що індикатор попередження засвічується пізніше, ніж заданий часовий інтервал, або ж попередження буде тимчасово відсутнє.
- На дуже високих швидкостях індикатор може також засвітитися пізніше, ніж запрограмоване значення часового інтервалу, у зв'язку з обмеженнями радіуса дії радіолокаційного датчика.

<sup>34</sup> Distance Alert  
<sup>35</sup> Distance Alert

**⚠ ПОПЕРЕДЖЕННЯ**

- Ця функція є допоміжною системою, призначеною для підтримки водія і підвищення рівня безпеки. Вона не здатна правильно розпізнавати всі ситуації за будь-яких дорожніх та погодних умов.
- Водієві рекомендується прочитати всі розділи посібника з експлуатації, що стосуються цієї функції, щоб отримати інформацію про такі чинники, як її обмеження та що слід мати на увазі перед використанням цієї системи.
- Системи підтримки водія не здатні замінити уважне ставлення та керування водія. Водій завжди відповідає за безпечне керування автомобілем, обрання безпечної швидкості, дотримання відповідної дистанції до інших автомобілів, згідно з чинними ПДР.

**і ПРИМІТКА**

Ця функція використовує камеру та радіолокаційний блок автомобіля, які мають певні загальні обмеження.

## Пов'язана інформація

- Попередження про скорочення дистанції\* (стор. 335)
- Обмеження камери та радіолокаційного блока (стор. 373)
- Верхній дисплей\* (стор. 151)

**Адаптивний круїз-контроль\*<sup>36</sup>**

Адаптивний круїз-контроль (ACC<sup>37</sup>) допомагає водієві утримувати рівну швидкість і безпечну дистанцію до транспортного засобу, що рухається попереду.

Адаптивний круїз-контроль може полегшувати водіння в під час тривалих подорожей на автомагістралях та довгих, прямих шосейних дорогах у розміреному русі транспорту.

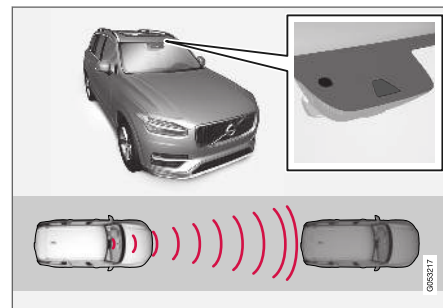

Камера і радіолокаційний датчик вимірюють дистанцію до автомобіля, що рухається попереду.

Водій обирає бажану швидкість та часовий інтервал до автомобіля, що рухається попереду. Якщо камера та радіолокаційний датчик розпізнають повільніший автомобіль

<sup>36</sup> Ця функція може включатися як в базову, так і в розширену комплектацію, залежно від ринку.

<sup>37</sup> Adaptive Cruise Control

- ◀◀ попереду вашого авто, швидкість автоматично адаптується із дотриманням заданого часового інтервалу до повільного автомобіля. Автомобіль повертається до попередньо заданої швидкості, коли на дорозі знову немає перешкод.

### ПОПЕРЕДЖЕННЯ

- Ця функція є допоміжною системою, призначеною для підтримки водія і підвищення рівня безпеки. Вона не здатна правильно розпізнавати всі ситуації за будь-яких дорожніх та погодних умов.
- Водієві рекомендується прочитати всі розділи посібника з експлуатації, що стосуються цієї функції, щоб отримати інформацію про такі чинники, як її обмеження та що слід мати на увазі перед використанням цієї системи.
- Системи підтримки водія не здатні замінити уважне ставлення та керування водія. Водій завжди відповідає за безпечне керування автомобілем, обрання безпечної швидкості, дотримання відповідної дистанції до інших автомобілів, згідно з чинними ПДР.

Адаптивний круїз-контроль регулює швидкість за допомогою прискорення та гальмування. Це нормально, якщо гальма видають низький звук під час їхнього застосування для коригування швидкості.

Адаптивний круїз-контроль намагається контролювати швидкість рівномірно. У ситуаціях, що вимагають екстреного гальмування, водій повинен гальмувати особисто. Це застосовується під час великої різниці у швидкості, або якщо транспортний засіб, що рухається попереду, раптом починає інтенсивно гальмувати. Через обмежені функції радіолокаційного блоку гальма можуть ввімкнутися неочікувано, або взагалі не ввімкнутися.

Адаптивний круїз-контроль призначення на слідування за транспортним засобом, що рухається попереду, в тій самій смузі з часовим інтервалом, встановленим водієм. Якщо радіолокаційний блок не фіксує жодного транспортного засобу попереду автомобіля, тоді автомобіль буде підтримувати швидкість, задану та збережену водієм. Це також відбувається, якщо швидкість транспортного засобу, що рухається попереду, перевищує задану швидкість круїз-контролю.

### ПОПЕРЕДЖЕННЯ

- Це не є системою уникнення зіткнень. Водій завжди несе відповідальність за кермове керування автомобілем і має втручатися, якщо система не розпізнає інший транспортний засіб попереду.
- Функція не уповільнює рух перед людьми чи тваринами чи навіть малими транспортними засобами, наприклад, велосипедами та мотоциклами. Або ж перед низькими причепами, транспортом, що рухається вам назустріч, або перед нерухомими автомобілями та предметами.
- Не користуйтеся функцією в складних умовах, наприклад, у міському потоці транспорту, на перехрестях, на слизькій дорозі, якщо на дорозі багато води або снігової сльоти, під час рясного дощу/снігу, за умов поганої видимості, на звивистих дорогах чи на з'їздах/виїздах на автомагістралі.



**! ВАЖЛИВО**

Обслуговування компонентів систем підтримки водія можливе тільки в автомайстерні<sup>38</sup>.

## Пов'язана інформація

- Система підтримки водія (стор. 316)
- Елементи керування та сторінка дисплея адаптивного круїз-контролю\* (стор. 339)
- Увімкнення і запуск адаптивного круїз-контролю\* (стор. 340)
- Обмеження адаптивного круїз-контролю\* (стор. 343)
- Символи і повідомлення адаптивного круїз-контролю\* (стор. 346)
- Попередження систем підтримки водія за ризику зіткнення (стор. 358)
- Встановлення часового інтервалу для підтримки водія (стор. 360)
- Встановлення збереженої швидкості підтримки водія (стор. 362)
- Автоматичне гальмування систем підтримки водія (стор. 363)
- Зміна цільового орієнтира систем підтримки водія (стор. 359)
- Допомога в обгоні (стор. 364)

### Елементи керування та сторінка дисплея адаптивного круїз-контролю\*

Стисла інформація про управління функцією адаптивного круїз-контролю за допомогою лівої кнопкової панелі на кермі та візуалізації функції на дисплеї.

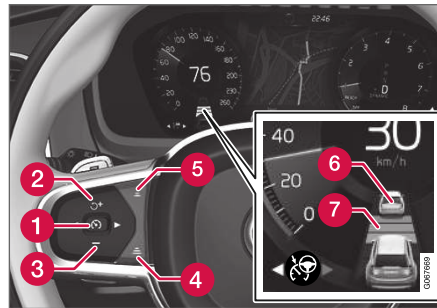

- 1** : з режиму очікування - вмикає і зберегає поточну швидкість
- 1** : з активного режиму - вимикає / переводить в режим очікування
- 2** : вмикає функцію з режиму очікування і відновлює збережену швидкість
- 2** **+** : збільшує збережену швидкість
- 3** **-** : зменшує збережену швидкість

- 4** Збільшує часовий інтервал до автомобілів, що рухаються попереду
- 5** Зменшує часовий інтервал до автомобілів, що рухаються попереду
- 6** Індикатор цільового автомобіля: функція розпізнала і слідує за цільовим автомобілем на попередньо визначеному часовому інтервалі
- 7** Символ часового інтервалу до автомобілів, що рухаються попереду

## Дисплей водія

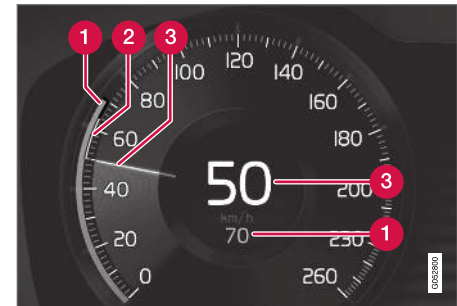

Позначення швидкості.

- 1** Збережена швидкість
- 2** Швидкість автомобіля попереду.
- 3** Поточна швидкість вашого авто.

<sup>38</sup> Рекомендуємо звертатися до авторизованої станції технічного обслуговування Volvo.

« Пов'язана інформація

- Адаптивний круїз-контроль\* (стор. 337)

### Увімкнення і запуск адаптивного круїз-контролю\*

Адаптивний круїз-контроль (ACC<sup>39</sup>) спочатку слід активувати, а потім увімкнути, якщо він має контролювати швидкість та дистанцію.

Переведення адаптивного круїз-контролю в режим очікування

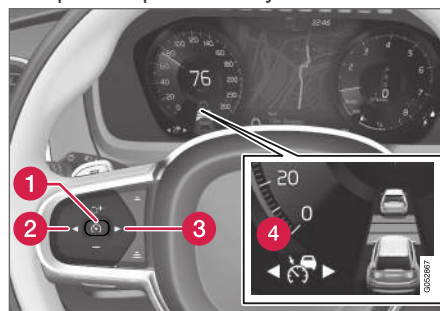

Одразу ж після запуску двигуна адаптивний круїз контроль вмикається і перебуває в режимі очікування. Для переведення функ-

ції з активного режиму в режим очікування виконайте наступні дії:

- Натисніть кнопку ◀ (2) або ▶ (3) на кермі, щоб прокрутити сторінку до символу/функції ⚡ (4).
  - > Символ виводиться на екран і адаптивний круїз-контроль переводиться в режим очікування.



Запуск / активація адаптивного круїз-контролю

Для запуску ACC мають бути виконані наступні умови:

- Пасок безпеки водія має бути пристебнутим, а дверцята водія мають бути зачинені.
- Попереду авто має рухатись автомобіль ("цільове авто") в межах розумної швидкості або ж поточна швидкість авто має становити, принаймні, 15 км/г (9 миль/г).
- Для авто з МКПП. Швидкість має бути не нижче 30 км/г (20 миль/г).

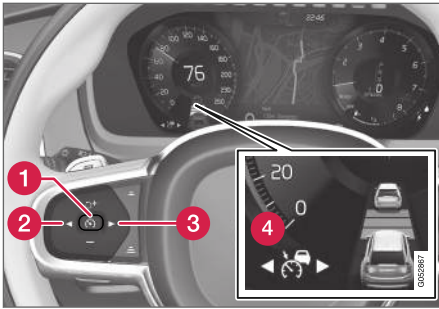
<sup>39</sup> Adaptive Cruise Control



- Коли на екран виведений символ/функція  (4), натисніть кнопку  (1) на кермі.
  - > Вмикається адаптивний круїз-контроль, і поточна швидкість зберігається та відображується у вигляді цифр у центрі спідометра.



Часовий інтервал ACC регулюється тільки по відношенню до авто, що рухається попереду, коли символ дистанції показує два авто.



Водночас позначається діапазон швидкості.

Вища швидкість - це збережена/обрана швидкість, а нижча швидкість - це швидкість автомобіля, що рухається попереду (орієнтир).

#### Пов'язана інформація

- Адаптивний круїз-контроль\* (стор. 337)
- Вимкнення / повторне ввімкнення адаптивного круїз-контролю\* (стор. 341)
- Переключайте з круїз-контролю на адаптивний круїз-контроль\* (стор. 344)



#### Вимкнення / повторне ввімкнення адаптивного круїз-контролю\*

Адаптивний круїз-контроль (ACC<sup>40</sup>) може бути тимчасово вимкнений, при цьому він переводиться в режим очікування і може бути повторно ввімкнений пізніше.

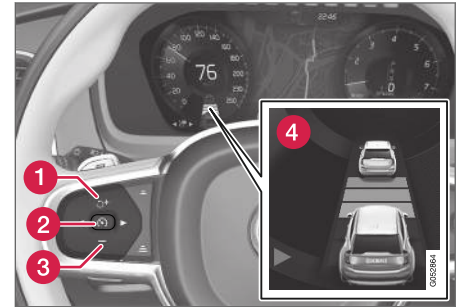
Вимкнення адаптивного круїз-контролю і переведення його в режим очікування



◀◀ Щоб тимчасово вимкнути адаптивний круїз-контроль і перевести його в режим очікування:

- Натисніть кнопку  на кермі (2).
  - > Символ  на дисплеї водія змінює колір з БІЛОГО на СІРИЙ, а значення збереженої швидкості в центрі спідометра змінюється з БЕЖЕВОГО на СІРИЙ.

### ПОПЕРЕДЖЕННЯ

- Коли адаптивний круїз-контроль перебуває в режимі очікування, водій має самостійно регулювати як швидкість, так і дистанцію до транспортного засобу, що рухається попереду.
- Коли адаптивний круїз-контроль перебуває в режимі очікування, і авто занадто близько наближується до транспортного засобу, що рухається попереду, водій натомість може отримати попередження про коротку дистанцію від функції попередження про небезпечну дистанцію\*.

### Режим очікування по втручанню водія

Адаптивний круїз-контроль тимчасово вимкнений і переведений в режим очікування, якщо:

- використовується ножне гальмо.
- важіль КПП переключується в позицію **N**.
- водій підтримує швидкість вище збереженої швидкості довше 1 хвилини.
- педаль зчеплення залишається натиснутою протягом 1 хвилини - це стосується автомобілів з МКПП.

Тимчасове підвищення швидкості за допомогою педалі акселератора, наприклад, під час обгону, не впливає на налаштування - автомобіль повертається до останньої збереженої швидкості при звільненні педалі акселератора.

### Автоматичний режим очікування

Адаптивний круїз-контроль залежить від роботи інших систем, наприклад, функції курсової стійкості та запобігання заносам ESC<sup>41</sup>. Якщо будь-яка з цих систем перестає працювати, адаптивний круїз-контроль вимикається автоматично.

### ПОПЕРЕДЖЕННЯ

Водій отримує попередження про автоматичний перехід в режим очікування у вигляді звукового сигналу та повідомлення на дисплеї водія.

- Після цього водій має самостійно регулювати швидкість авто, застосувати гальма, де це є необхідним, а також підтримувати безпечну дистанцію до інших транспортних засобів.

Автоматичний перехід в режим очікування може відбутися за наступних причин:

- при падінні швидкості нижче 5 км/г (3 милі/г), коли ACC не може визначити, чи є автомобіль попереду нерухомим транспортним засобом чи яким-небудь іншим нерухомим об'єктом, наприклад, "лежачим поліцейським".
- швидкість авто нижче 5 км/г (3 милі/г) і транспортний засіб, що рухається попереду, повертає чи змінює смугу руху, ACC вже "не бачить" автомобіль, за яким треба слідувати.
- швидкість падає нижче 30 км/г (20 милі/г) - це стосується тільки авто з МКПП.

<sup>40</sup> Adaptive Cruise Control

<sup>41</sup> Electronic Stability Control

- водій відкриває дверцята.
- водій знімає ремінь безпеки.
- швидкість обертання двигуна занадто низька/висока.
- одне чи декілька коліс втрачають зчеплення.
- висока температура гальм.
- увімкнене стоянкове гальмо.
- камера і радіолокаційний датчик заблоковані снігом або ж сильною зливою (об'єкти камери/радіохвилі заблоковані).

### Повторна активація адаптивного круїз-контролю з режиму очікування

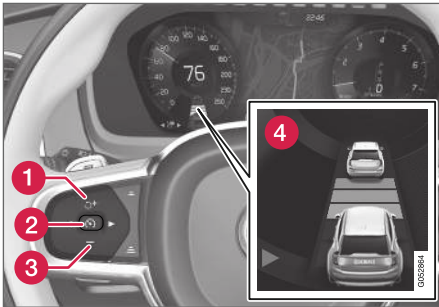

Для повторної активації ACC з режиму очікування:

- Натисніть кнопку  на кермі (1).
- > Швидкість в цьому випадку встановлюється на останнє збережене значення.

### ПОПЕРЕДЖЕННЯ

Коли швидкість відновлюється кнопкою  на кермі, це може призвести до значного збільшення швидкості.

### Пов'язана інформація

- Адаптивний круїз-контроль\* (стор. 337)
- Увімкнення і запуск адаптивного круїз-контролю\* (стор. 340)
- Переключайте з круїз-контролю на адаптивний круїз-контроль\* (стор. 344)

### Обмеження адаптивного круїз-контролю\*

За певних обставин система (ACC<sup>42</sup>) може мати деякі обмеження.

#### Круті дороги та/або важке навантаження

Майте на увазі, що адаптивний круїз-контроль, в першу чергу, призначений для використання під час руху на рівному дорожньому покритті. У функції можуть виникнути ускладнення при дотриманні відповідної відстані від транспортного засобу, що рухається попереду, під час руху на крутих схилах - у таких випадках треба бути максимально уважним і готовим до гальмування.

- Не користуйтеся адаптивним круїз-контролем, якщо авто перевозить великий вантаж або буксирує причеп.

#### Різні

- Режим водіння **Off Road** не можна обирати, коли увімкнено адаптивний круїз-контроль.

### ПРИМІТКА

Ця функція використовує камеру та радіолокаційний блок автомобіля, які мають певні загальні обмеження.

<sup>42</sup> Adaptive Cruise Control

« Пов'язана інформація

- Адаптивний круїз-контроль\* (стор. 337)
- Обмеження камери та радіолокаційного блока (стор. 373)

### Переключайте з круїз-контролю на адаптивний круїз-контроль\*

В авто з адаптивним круїз-контролем (ACC<sup>43</sup>) водій може переключати між круїз-контролем (CC<sup>44</sup>) та ACC.

Символ на дисплеї водія показує, який вид круїз-контролю активний:



CC	ACC
	
Круїз-контроль	Адаптивний круїз-контроль

<sup>A</sup> Білий символ: Функція активна, СІРИЙ символ: Режим очікування

### Перехід з ACC на CC

Виконайте наступні дії:

1. Переведіть адаптивний круїз-контроль в режим очікування кнопкою на кермі .

2. Натисніть кнопку **Круїзконтроль** на сторінці функцій на центральному дисплеї - індикатор кнопки змінює колір із СІРОГО на ЗЕЛЕНИЙ.
  - > Символ на дисплеї водія переключасться з  ACC на  CC. Адаптивний круїз-контроль тепер вимикається і круїз-контроль переводиться в режим очікування.
3. Натисніть кнопку  на кермовому колесі.
  - > Вмикається круїз-контроль і зберігає поточну швидкість.

### ПОПЕРЕДЖЕННЯ

Перемикання з ACC на CC означає, що авто:

- більше не підтримує заданий часовий інтервал до транспортного засобу, що рухається попереду.
- лише підтримує задану швидкість, а отже водій має застосовувати гальма за необхідності.





Якщо CC був активний під час вимкнення двигуна, ACC автоматично ввімкнеться під час наступного запуску двигуна.

<sup>43</sup> Adaptive Cruise Control

<sup>44</sup> Cruise Control

## Перехід з **CC** на **ACC**

Виконайте наступні дії:

1. Переведіть круїз-контроль в режим очікування кнопкою  на кермі.
2. Торкніться кнопки **Круїзконтроль** на сторінці функцій - індикатор кнопки змінює колір із ЗЕЛЕНОГО на СІРИЙ.
  - > Символ на дисплеї водія переключається з  **CC** на  **ACC**.  
Адаптивний круїз-контроль вмикається та переходить в режим очікування.
3. Натисніть кнопку  на кермовому колесі.
  - > Адаптивний круїз-контроль запускається і зберігає поточну швидкість разом із попередньо заданим часовим інтервалом до авто, що рухається попереду.

### Пов'язана інформація

- Адаптивний круїз-контроль\* (стор. 337)
- Круїз-контроль (стор. 331)

### Символи і повідомлення адаптивного круїз-контролю\*

Низка індикаторів та повідомлень стосовно адаптивного круїз-контролю (ACC<sup>45</sup>) можуть відображатися на дисплеї водія та/або верхньому дисплеї\*.

У наступному прикладі функція RSI\* (Road Sign Information) інформує водія про те, що максимальна допустима швидкість становить 130 км/г (80 миль/г).

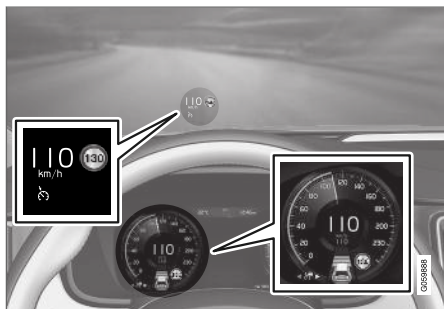



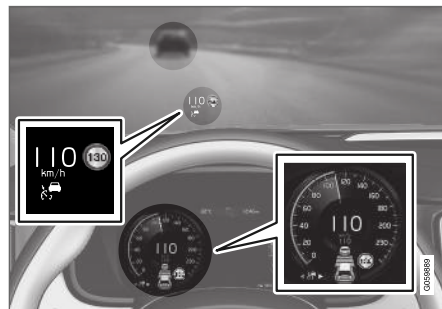

На попередньому малюнку показано, що адаптивний круїз-контроль налаштований на утримання швидкості 110 км/г (68 миль/г), і що попереду немає іншого транспортного засобу-орієнтира.



На попередньому малюнку показано, що адаптивний круїз-контроль налаштований на утримання швидкості 110 км/г (68 миль/г), і, водночас, слідує за іншим автомобілем-орієнтиром попереду.

<sup>45</sup> Adaptive Cruise Control



Символ	Повідомлення	Значення
	Символ БІЛИЙ.	Автомобіль підтримує збережену/задану швидкість.
	Adaptive Cruise Contr. Недоступно Символ СІРИЙ.	Адаптивний круїз-контроль встановлено в режимі очікування.
	Adaptive Cruise Contr. Требується сервіс Символ СІРИЙ.	Система не працює, як слід. Необхідно звернутися до автомайстерні - рекомендуємо звертатися до авторизованої автомайстерні Volvo.
	Датчик ветр. скла Датчик заблокован, см. руководство	Очистіть поверхню скла перед камерою і датчиками радіолокаційного блоку.

Текстове повідомлення можна видалити шляхом короткого натискання на кнопку  , розташовану по центру правої кнопкової панелі на кермі.

Якщо повідомлення залишається: зверніться до автомайстерні - рекомендується звертатися до авторизованої автомайстерні Volvo.

#### Пов'язана інформація

- Адаптивний круїз-контроль\* (стор. 337)

## Pilot Assist<sup>46</sup>

Функція Pilot Assist допомагає водієві вести автомобіль між лініями дорожньої розмітки, у тому числі, шляхом коригування рухів керма, а також підтримання рівної швидкості у поєднанні з попередньо заданим часовим інтервалом до авто, що рухається попереду.

### Ось як працює функція Pilot Assist

Функція Pilot Assist переважним чином призначена для використання на шосе та подібних великих дорогах, де вона може сприяти комфортному та зручному керуванню автомобілем.

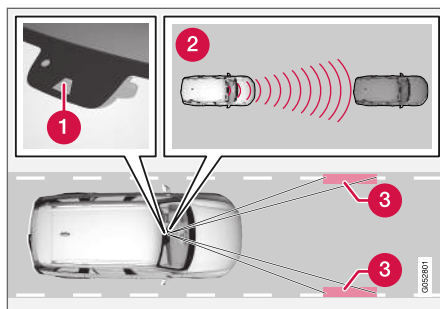

Камера і радіолокаційний датчик вимірюють дистанцію до авто, що рухається попереду і розпізнає лінії бокової розмітки.

- 1 Камера та радіолокаційний блок
- 2 Датчики дистанції
- 3 Зчитувальні пристрої, бокові маркери

Водій обирає бажану швидкість і часовий інтервал до автомобіля, що рухається попереду. Функція Pilot Assist сканує дистанцію до наступного автомобіля і лінії бокової розмітки на дорозі камерою та радіолокаційним датчиком. Попередньо встановлений часовий інтервал утримується за допомогою системи автоматичного налаштування швидкості в той час як система допомоги в керуванні автомобілем дозволяє утримувати авто у смузі руху.

Система допомоги в керуванні автомобілем Pilot Assist враховує при цьому швидкість автомобіля, що рухається попереду, а також розмітку смуги руху. Водій може в будь-який момент проігнорувати рекомендації системи Pilot Assist та скерувати автомобіль в іншому напрямку, наприклад, для зміни смуги руху або для уникнення перешкод на дорозі.

Якщо функція Pilot Assist не може однозначно розпізнати межі смуги (наприклад, якщо модуль камери і радара не розпізнає бокові лінії розмітки), Pilot Assist тимчасово вимикає допомогу у кермовому керуванні, але відновлює її, якщо розмітку знову можна розпізнати. Разом із тим, функції контролю швидкості та дистанції залишаються активними.

### **⚠ ПОПЕРЕДЖЕННЯ**

Допомога у кермовому керуванні Pilot Assist вимикається і відновлює роботу автоматично, без попередження.

<sup>46</sup> Ця функція може включатися як в базову, так і в розширену комплектацію, залежно від ринку.

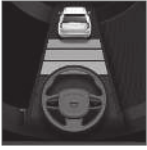

Поточний стан функції допомоги у кермовому керуванні позначається кольором символу керма:

- **ЗЕЛЕНЕ** кермо позначає активну функцію допомоги

у кермовому керуванні

- **СИРЕ** кермо (як показано на малюнку) позначає вимкнену функцію допомоги у кермовому керуванні.

## **⚠ ПОПЕРЕДЖЕННЯ**

Pilot Assist має використовуватися лише за наявності чітких ліній дорожньої розмітки, нанесених обабіч смуги. В усіх інших випадках існує підвищений ризик контакту з навколишніми перешкодами, які функція не здатна розпізнати.

## **⚠ ПОПЕРЕДЖЕННЯ**

- Ця функція є допоміжною системою, призначеною для підтримки водія і підвищення рівня безпеки. Вона не здатна правильно розпізнавати всі ситуації за будь-яких дорожніх та погодних умов.
- Водієві рекомендується прочитати всі розділи посібника з експлуатації, що стосуються цієї функції, щоб отримати інформацію про такі чинники, як її обмеження та що слід мати на увазі перед використанням цієї системи.
- Системи підтримки водія не здатні замінити уважне ставлення та керування водія. Водій завжди відповідає за безпечне керування автомобілем, обрання безпечної швидкості, дотримання відповідної дистанції до інших автомобілів, згідно з чинними ПДР.

Система Pilot Assist регулює швидкість за допомогою прискорення та гальмування. Це нормально, якщо гальма видають низький звук під час їхнього застосування для коригування швидкості.

Система Pilot Assist намагається регулювати швидкість плавно. У ситуаціях, що вимагають екстреного гальмування, водій

повинен гальмувати особисто. Це застосовується під час великої різниці у швидкості, або якщо авто, що рухається попереду, раптом починає інтенсивно гальмувати. Через обмежені функції камери та радіолокаційного блоку гальма можуть ввімкнутися неочікувано, або взагалі не ввімкнутися.

Pilot Assist призначений для слідування за транспортним засобом, що рухається попереду, в тій самій смузі з часовим інтервалом, встановленим водієм. Якщо радіолокаційний блок не фіксує жодного транспортного засобу попереду автомобіля, тоді автомобіль буде підтримувати швидкість, задану та збережену водієм. Це також відбувається, якщо швидкість транспортного засобу, що рухається попереду, збільшується і перевищує задану швидкість круїз-контролю.



## ⚠ ПОПЕРЕДЖЕННЯ

- Це не є системою уникнення зіткнень. Водій завжди несе відповідальність за кермове керування автомобілем і має втручатися, якщо система не розпізнає інший транспортний засіб попереду.
- Функція не уповільнює рух перед людьми чи тваринами чи навіть малими транспортними засобами, наприклад, велосипедами та мотоциклами. Або ж перед низькими причепами, транспортом, що рухається вам назустріч, або перед нерухомими автомобілями та предметами.
- Не користуйтеся функцією в складних умовах, наприклад, у міському потоці транспорту, на перехрестях, на слизькій дорозі, якщо на дорозі багато води або снігової сльоти, під час рясного дощу/снігу, за умов поганої видимості, на звивистих дорогах чи на з'їздах/виїздах на автомагістралі.

## ⚠ ВАЖЛИВО

Обслуговування компонентів систем підтримки водія можливе тільки в автомайстерні<sup>47</sup>.

**Круті повороти та розвилки на дорозі**  
 Pilot Assist взаємодіє з водієм, отже не слід чекати втручання функції допомоги в кермовому керуванні від Pilot Assist. Водій завжди має бути наготові, щоб вчасно повернути кермо, особливо на поворотах.

- Коли автомобіль наближається до з'їзду з автомагістралі або якщо смуга руху розділяється, водій повинен повернути кермо в напрямку бажаної смуги, щоб позначити відповідний напрямок для системи Pilot Assist.

**Pilot Assist** намагається утримувати автомобіль посередині смуги руху  
 Коли система Pilot Assist допомагає в кермовому керуванні, вона намагається утримувати машину між лініями розмітки смуги руху; тому рекомендується дозволити автомобілю знайти оптимальне розташування на дорозі для досягнення максимально плавного керування автомобілем. Водій слідкує, щоб автомобіль займав безпечне положення у своїй смузі руху, і завжди має

можливість змінити положення автомобіля коригувальними рухами керма.

- Якщо система Pilot Assist не забезпечує бажаного положення авто в смузі руху, рекомендується вимкнути Pilot Assist або ж увімкнути адаптивний круїз-контроль.

## Пов'язана інформація

- Система підтримки водія (стор. 316)
- Елементи керування та сторінка дисплея Pilot Assist (стор. 351)
- Активація і запуск Pilot Assist (стор. 352)
- Обмеження системи Pilot Assist (стор. 355)
- Символи і повідомлення Pilot Assist\* (стор. 357)
- Попередження систем підтримки водія за ризику зіткнення (стор. 358)
- Зміна цільового орієнтира систем підтримки водія (стор. 359)
- Встановлення часового інтервалу для підтримки водія (стор. 360)
- Встановлення збереженої швидкості підтримки водія (стор. 362)
- Автоматичне гальмування систем підтримки водія (стор. 363)
- Допомога в обгоні (стор. 364)

<sup>47</sup> Рекомендуємо звертатися до авторизованої станції технічного обслуговування Volvo.

## Елементи керування та сторінка дисплея Pilot Assist

Стисла інформація про управління функцією Pilot Assist за допомогою лівої кнопки на кермі та візуалізації функції на дисплеї.

### Елементи керування

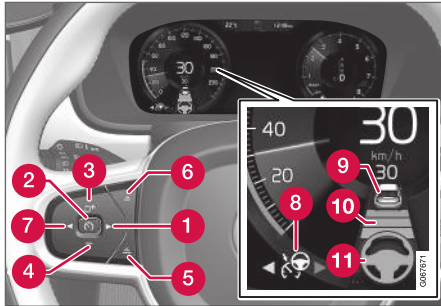

Кнопки та символи функції.

- 1 ►: переводить систему з адаптивного круїз-контролю на Pilot Assist
- 2 ⏸ : з **режиму очікування** - вмикає Pilot Assist і зберігає поточну швидкість
- 2 ⏸ : з **активного режиму** - вимикає / переводить Pilot Assist в режим очікування
- 3 ⏸ : вмикає Pilot Assist з режиму очікування і відновлює збережену швидкість та часовий інтервал

- 3 + : збільшує збережену швидкість
- 4 - : зменшує збережену швидкість
- 5 Збільшує часовий інтервал до автомобілів, що рухаються попереду
- 6 Зменшує часовий інтервал до автомобілів, що рухаються попереду
- 7 ◀ : переводить систему з Pilot Assist на адаптивний круїз-контроль
- 8 Символ функції
- 9 Символи цільового автомобіля
- 10 Символ часового інтервалу до автомобілів, що рухаються попереду
- 11 Символ увімкненої/вимкненої допомоги у кермовому керуванні

### Дисплей водія

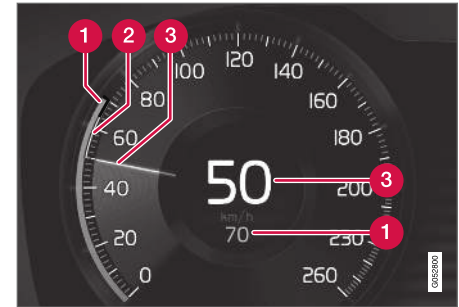

Позначення швидкості.

- 1 Збережена швидкість
- 2 Швидкість автомобіля попереду
- 3 Поточна швидкість вашого авто

### Пов'язана інформація

- Pilot Assist (стор. 348)

## Активация і запуск Pilot Assist

Функція Pilot Assist має бути активована і запущена для керування швидкістю, дистанцією та надання допомоги у кермовому керуванні.

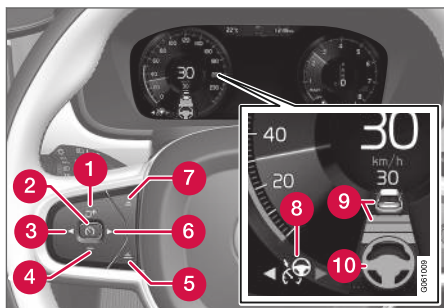



ПРИМІТКА: Малюнок схематичний - деталі можуть відрізнятися залежно від моделі автомобіля.

Для запуску Pilot Assist необхідно:

- Пасок безпеки водія має бути пристебнутим, а дверцята водія мають бути зачинені.
- Попереду авто має рухатись автомобіль ("цільове авто") в межах розумної швидкості або ж поточна швидкість авто має становити, принаймні, 15 км/г (9 миль/г).
- Для авто з МКПП. Швидкість має бути не нижче 30 км/г (20 миль/г).

Коли функція адаптивного круїз-контролю перебуває в **режимі очікування**:

1. Натисніть кнопку ► на кермі (6).
  - > Символ  змінюється на Pilot Assist у режимі очікування (8).
2. Натисніть кнопку  на кермі (2).
  - > Функція Pilot Assist запускається, поточна швидкість зберігається, що позначається цифрами в центрі спідометра.

...або...

Коли **ввімкнено** адаптивний круїз-контроль:

- Натисніть кнопку ► на кермі (6).
  - > Запускається Pilot Assist.

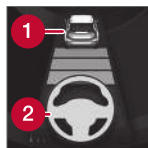

Функція допомоги в кермовому керуванні Pilot Assist активна тільки коли символ керма (2) змінює колір із СІРОГО на ЗЕЛЕНИЙ.

Pilot Assist регулює часовий інтервал до авто, що рухається попереду, тільки коли символ дистанції відображується у вигляді автомобіля (1) над символом керма.



Водночас позначається діапазон швидкості.

Вища швидкість - це збережена/обрана швидкість, а нижча швидкість - це швидкість автомобіля, що

рухається попереду (орієнтир).

## Руки на кермі

Для роботи функції Pilot Assist руки водія мають перебувати на кермі.



Якщо Pilot Assist розпізнає, що водій не тримає кермо, після певної паузи водій отримує рекомендацію у вигляді символу та текстового повідомлення про необхідність здійснювати кермове керування автомобілем.

Якщо навіть через декілька секунд після цього система не розпізнає руки водія на кермі, повторюється рекомендація активно керувати автомобілем і лунає акустичний попереджувальний сигнал.

Якщо ще через декілька секунд Pilot Assist не може розпізнати руки водія на кермі, попереджувальний сигнал стає інтенсивнішим і функція допомоги в кермовому керуванні вимикається. Після цього функцію

Pilot Assist слід перезапустити кнопкою  на кермі.

### ПРИМІТКА

Зауважте, що допоміжна функція Pilot Assist працює тільки коли водій тримає руки на кермі.

#### Пов'язана інформація

- Pilot Assist (стор. 348)
- Вимкнення та увімкнення функції Pilot Assist (стор. 353)

## Вимкнення та увімкнення функції Pilot Assist

Функція Pilot Assist може бути тимчасово вимкнена, при цьому вона переводиться в режим очікування і може бути повторно ввімкнена пізніше.

### Вимкнення функції Pilot Assist і переведення її в режим очікування

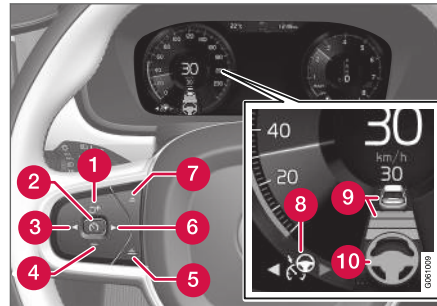

ПРИМІТКА: Малюнок схематичний - деталі можуть відрізнятися залежно від моделі автомобіля.

Щоб тимчасово вимкнути функцію Pilot Assist і перевести її в режим очікування:

- Натисніть кнопку  на кермі (2).
  - > Функція Pilot Assist переходить в режим очікування - символ (8) на дисплеї водія змінює колір з БІЛОГО на СІРИЙ, а значення збереженої швидкості в центрі спідометра змінюється з БЕЖЕВОГО на СІРИЙ.

...або...

- Натисніть кнопку  на кермі (3).
  - > Функція Pilot Assist вимкнена та переключасться при переведенні в активний режим на адаптивний круїз-контроль.



## **⚠ ПОПЕРЕДЖЕННЯ**

- Коли Pilot Assist перебуває в режимі очікування, водій має самостійно здійснювати кермове керування, також регулюючи при цьому як швидкість, так і дистанцію до авто, що рухається попереду.
- Коли Pilot Assist перебуває в режимі очікування, і авто занадто близько наближується до транспортного засобу, що рухається попереду, водій натомість отримує попередження про коротку дистанцію від функції попередження про небезпечну дистанцію\*.

### **Режим очікування по втручання водія**

Функція Pilot Assist тимчасово вимкнена і переведена в режим очікування, якщо:

- використовується ножне гальмо.
- важіль КПП переключасться в позицію **N**.
- покажчики поворотів використовуються довше, ніж 1 хвилина.
- водій підтримує швидкість вище збереженої швидкості довше 1 хвилини.

- педаль зчеплення залишається натиснутою протягом приблизно 1 хвилини - це стосується автомобілів з МКПП.

Тимчасове підвищення швидкості за допомогою педалі акселератора, наприклад, під час обгону, не впливає на налаштування - автомобіль повертається до останньої збереженої швидкості при звільненні педалі акселератора.

Коли використовуються покажчики поворотів, функція допомоги у кермуванні системи Pilot Assist тимчасово вимикається. Коли зазначена передумова зникає, допомога кермового керування автоматично відновлюється, якщо лінії бокової розмітки все ще можна розрізнити.

### **Автоматичний режим очікування**

Pilot Assist залежить від інших систем, наприклад, курсової стійкості / захисту від заносів ESC<sup>48</sup>. Якщо будь-яка з цих інших систем перестає працювати, Pilot Assist вимикається автоматично.

## **⚠ ПОПЕРЕДЖЕННЯ**

Водій отримує попередження про автоматичний перехід в режим очікування у вигляді звукового сигналу та повідомлення на дисплеї водія.

- Після цього водій має самостійно регулювати швидкість авто, застосувати гальма, де це є необхідним, а також підтримувати безпечну дистанцію до інших транспортних засобів.

Автоматичний перехід в режим очікування може відбутися, наприклад, з наступних причин:

- водій відкриває дверцята.
- висока температура гальм.
- руки водія не лежать на кермовому колесі.
- увімкнене стоянкове гальмо.
- швидкість обертання двигуна занадто низька/висока.
- водій знімає ремінь безпеки.
- одне чи декілька коліс втрачають зчеплення.
- камера і радіолокаційний датчик заблоковані снігом або ж сильною зливою

<sup>48</sup> Electronic Stability Control



(об'єktiv камери/радіохвилі заблоковані).

- при падінні швидкості нижче 5 км/г (3 миль/г), коли Pilot Assist не може визначити, чи є автомобіль попереду нерухомим транспортним засобом чи яким-небудь іншим нерухомим об'єктом, наприклад, "лежачим поліцейським".
- швидкість авто нижче 5 км/г (3 миль/г) і транспортний засіб, що рухається попереду, повертає чи змінює смугу руху, Pilot Assist вже "не бачить" автомобіль, за яким треба слідувати.
- швидкість падає нижче 30 км/г (20 миль/г) - це стосується тільки авто з МКПП.

### Повторне увімкнення функції Pilot Assist з режиму очікування

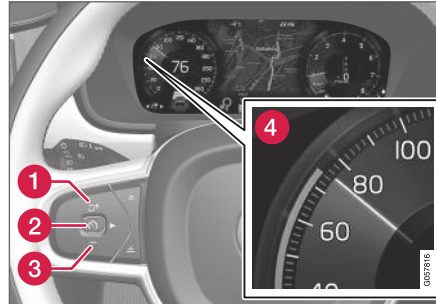

ПРИМІТКА: Малюнок схематичний - деталі можуть відрізнятися залежно від моделі автомобіля.

Щоб увімкнути Pilot Assist знову.

- Натисніть кнопку  на кермі (1).
  - > Швидкість в цьому випадку встановлюється на останнє збережене значення.

### ПОПЕРЕДЖЕННЯ

Коли швидкість відновлюється кнопкою  на кермі, це може призвести до значного збільшення швидкості.

### Пов'язана інформація

- Pilot Assist (стор. 348)
- Активція і запуск Pilot Assist (стор. 352)

### Обмеження системи Pilot Assist

Функція Pilot Assist може мати певні обмеження в певних ситуаціях.

Функція Pilot Assist являє собою систему, здатну надавати водію допомогу в багатьох ситуаціях. Але при цьому водій завжди несе відповідальність за збереження безпечної дистанції до навколишніх предметів, а також коректне положення на смузі руху.



## **⚠ ПОПЕРЕДЖЕННЯ**

За певних обставин допомога у кермовому керуванні Pilot Assist може надаватися водію некоректно або ж автоматично вимкнеться. У цьому випадку використання Pilot Assist не рекомендується. Прикладами таких ситуацій можуть бути:

- лінії дорожньої розмітки стерлися, їх немає, або вони перетинаються.
- розділ дорожнього полотна на смуги нечіткий, наприклад, якщо смуги розділяються або сходяться, на з'їздах з шосе чи за наявності великої кількості позначок.
- на дорозі або поруч з нею є обмежувальні та інші лінії, окрім ліній, що розділяють смуги (наприклад, бордюри, стики або ремонт дорожньої поверхні, стики бар'єрів, дорожніх бровок чи густі тіні).
- смуга руху вузька або звивиста.
- смуга руху має бордюр або ями.
- погані дорожні умови, наприклад, дощ, сніг чи туман або ж сльота чи обмежена видимість у поєднанні з поганими умовами освітлення,

контровим світлом, мокрою дорожньою поверхнею, тощо.

Водієві слід також зауважити, що система Pilot Assist має наступні обмеження:

- Високі бордюри, дорожні бар'єри, тимчасові перешкоди (дорожні конуси, загороження безпеки руху, тощо) не розпізнаються. Інколи вони можуть некоректно розпізнаватися як лінії дорожньої розмітки, із відповідним ризиком контакту автомобіля з ними. Водій має самостійно переосвідчуватися в тому, що авто рухається на безпечній дистанції від подібних перешкод.
- Камера і датчик радара не мають можуть розпізнавати всі предмети і перешкоди на дорозі наприклад, ями, стаціонарні перешкоди чи предмети, які повністю чи частково блокують маршрут.
- Система Pilot Assist не "бачить" пішоходів, тварин, тощо.
- Рекомендоване зусилля, що докладається системою до керма, є обмеженим, що означає, що воно не завжди здатне автоматично допомагати водієві утримувати авто в межах смуги.

- В автомобілях, устаткованих системою Sensus Navigation\* функція має можливість використовувати інформацію з даних мапи, що може призводити до різних результатів.
- Pilot Assist вимикається, якщо підсилення керма функції регулювання зусилля підсилення залежно від швидкості працює зі зменшеною потужністю (наприклад, під час охолодження, пов'язаного з перегрівом).

Водій завжди може коригувати або налаштовувати ступінь втручання в систему керування, що здійснюється системою Pilot Assist, а також повертати кермове колесо в потрібне положення.

### **Круті дороги та/або важке навантаження**

Майте на увазі, що система Pilot Assist в першу чергу призначена для використання під час руху на рівному дорожньому покритті. У функції можуть виникнути ускладнення при дотриманні відповідної відстані від транспортного засобу, що рухається попереду, під час руху на крутих схилах - у таких випадках треба бути максимально уважним і готовим до гальмування.

- Не користуйтеся функцією Pilot Assist, якщо авто перевозить великий вантаж або буксирує причеп.

### **i** ПРИМІТКА

Функція Pilot Assist не вмикається, якщо до електричної системи авто підключений причеп, велобагажник чи подібний пристрій.

### Різне

- Режим **Off Road** не можна обрати, коли ввімкнена функція Pilot Assist.

### **i** ПРИМІТКА

Ця функція використовує камеру та радіолокаційний блок автомобіля, які мають певні загальні обмеження.

### Пов'язана інформація

- Pilot Assist (стор. 348)
- Обмеження камери та радіолокаційного блока (стор. 373)
- Підсилення керма, що залежить від швидкості (стор. 316)
- Режими водіння\* (стор. 481)

## Символи і повідомлення Pilot Assist\*

Низка індикаторів та повідомлень стосовно Pilot Assist можуть відображатися на дисплеї водія та/або верхньому дисплеї\*.

Ось декілька прикладів<sup>49</sup>.

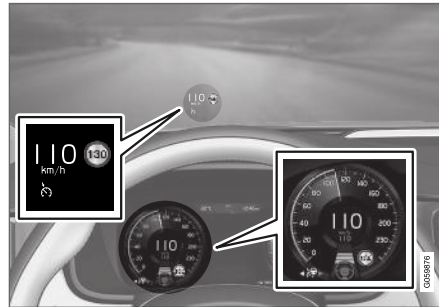

На попередньому малюнку<sup>50</sup> показано, що функція Pilot Assist налаштована на утримання швидкості 110 км/г (68 миль/г), і що попереду немає іншого транспортного засобу-орієнтира.

Pilot Assist не надає допомоги у кермовому керуванні, оскільки бокові лінії розмітки смуги руху неможливо розпізнати.

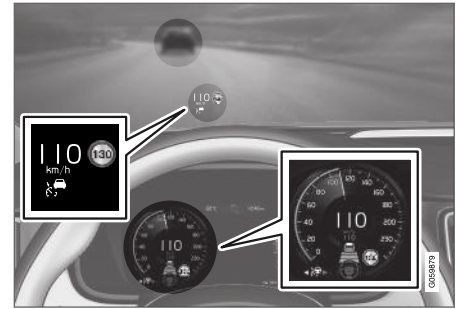

На попередньому малюнку<sup>50</sup> показано, що функція Pilot Assist налаштована на утримання швидкості 110 км/г (68 миль/г), і, водночас, слідує за іншим автомобілем-орієнтиром попереду.

Pilot Assist не надає допомоги у кермовому керуванні, оскільки бокові лінії розмітки смуги руху неможливо розпізнати.

<sup>49</sup> У наступному прикладі функція RSI (Road Sign Information) інформує водія про те, що максимальна допустима швидкість становить 130 км/г (80 миль/г).

<sup>50</sup> ПРИМІТКА: Малюнок схематичний - деталі можуть відрізнятися залежно від моделі автомобіля.



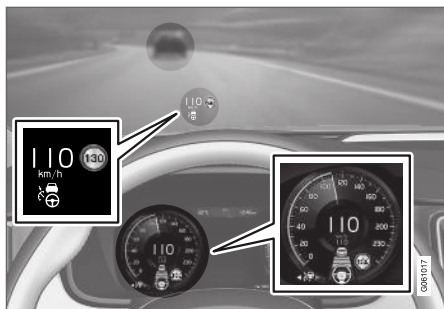

На попередньому малюнку<sup>50</sup> показано, що функція Pilot Assist налаштована на утримання швидкості 110 км/г (68 миль/г), і, водночас, слідує за іншим автомобілем-орієнтиром попереду.

Тут функція Pilot Assist також надає підтримку водієві у кермовому керуванні, оскільки функція може розпізнати лінії бокової розмітки смуги.

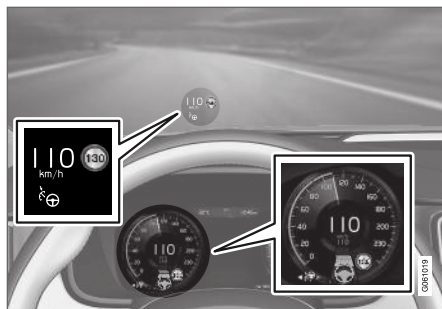

На попередньому малюнку<sup>50</sup> показано, що функція Pilot Assist налаштована на утримання швидкості 110 км/г (68 миль/г), і що попереду немає іншого транспортного засобу-орієнтира.

Pilot Assist надає допомогу в кермовому керуванні, оскільки лінії розмітки смуги руху можна розпізнати.

#### Пов'язана інформація

- Pilot Assist (стр. 348)

## Попередження систем підтримки водія за ризику зіткнення

Системи підтримки водія Pilot Assist, та адаптивний круїз-контроль (ACC)<sup>\*51</sup> можуть попереджувати водія, якщо дистанція до автомобіля, що рухається попереду, раптово скорочується занадто сильно.

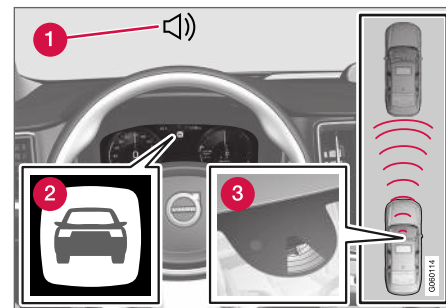

Звуковий та візуальний сигнал попередження про небезпеку зіткнення.

- 1 Акустичний попереджувальний сигнал при ризику зіткнення
- 2 Попереджувальний сигнал при ризику зіткнення
- 3 Обчислення дистанції за допомогою камери і радіолокаційного блоку

<sup>50</sup> ПРИМІТКА: Малюнок схематичний - деталі можуть відрізнятися залежно від моделі автомобіля.

<sup>51</sup> Adaptive Cruise Control

Система підтримки водія застосовує близько 40% потужності гальмівної системи. Якщо потрібно гальмувати інтенсивніше, ніж дає змогу система підтримки водія, і за умови, що водій не гальмує, для його попередження про необхідність негайного втручання вмикається попереджувальний світловий та звуковий сигнал.

### ⚠ ПОПЕРЕДЖЕННЯ

Системи підтримки водія попереджають водія тільки про ті транспортні засоби, які були розпізнані радіолокаційним пристроєм. Отже, попередження може не надійти або ж надійти з певною затримкою. Ніколи не чекайте попереджувального сигналу, застосовуйте гальма одразу, коли виникає така необхідність.

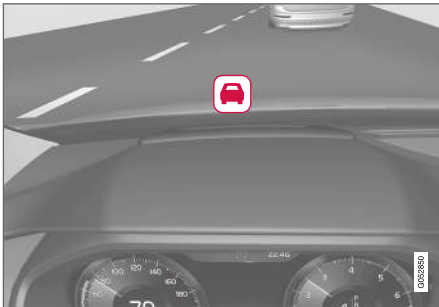

Індикатор функції попередження про небезпеку зіткнення на лобовому склі.

В автомобілях, устаткованих верхнім дисплеєм\*, індикатор попередження відображується на лобовому склі у вигляді символу, що блимає.

### і ПРИМІТКА

Сильне сонячне світло, відблиски, надзвичайно сильний світловий контраст, сонцезахисні окуляри або ж ситуація, в якій водій не дивиться просто вперед, можуть призвести до того, що візуальний попереджувальний сигнал на лобовому склі буде важко розпізнати.

### Пов'язана інформація

- Система підтримки водія (стор. 316)
- Адаптивний круїз-контроль\* (стор. 337)
- Pilot Assist (стор. 348)
- Попередження про скорочення дистанції\* (стор. 335)
- Верхній дисплей\* (стор. 151)

## Зміна цільового орієнтира систем підтримки водія

На певних швидкостях системи підтримки водія - адаптивний круїз-контроль (ACC)\*<sup>52</sup> та Pilot Assist, у поєднанні з АКПП, мають функцію зміни цільового орієнтира.

### Зміна цільового орієнтира

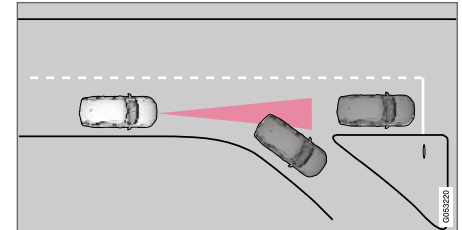

Якщо автомобіль попереду, який було обрано в якості цільового орієнтира, раптово повертає убік, це означає, що у цій смузі попереду можуть стояти автомобілі.

Коли системи підтримки водія слідують за іншим транспортним засобом на швидкості **менше** ніж 30 км/г (20 миль/г), і при цьому змінює цільовий орієнтир з рухомого на нерухомий транспортний засіб, системи підтримки загальмують автомобіль перед нерухомим авто.





### ПОПЕРЕДЖЕННЯ

Коли системи підтримки водія слідуєть за іншим транспортним засобом на швидкості **понад** прибіл. 30 км/г (20 миль/г) і при цьому цільовий орієн-тир змінюєтья з рухомого на нерухомий транспортний засіб, системи підтримки **проігнорують** нерухомий транспортний засіб і натомість прискорюєтья до зада-ної швидкості.

- Водій має втрутитися в ситуацію самостійно та загальмувати.

### Автоматичний режим очікування із заміною цілі

Системи підтримки водія вимикаютья і переходять в режим очікування:

- при падінні швидкості нижче 5 км/г (3 миль/г), коли системи підтримки не можуть визначити, чи є автомобіль попереду нерухомим транспортним засобом чи яким-небудь іншим нерухо-мим об'єктом, наприклад, "лежачим поліцейським".
- коли швидкість авто нижче 5 км/г (3 миль/г) і транспортний засіб, що рухаєтья попереду, повертає чи змінює смугу руху, системи підтримки водія вже "не бачать" автомобіль, за яким треба слідувати.

### Пов'язана інформація

- Система підтримки водія (стор. 316)
- Адаптивний круїз-контроль\* (стор. 337)
- Pilot Assist (стор. 348)

### Встановлення часового інтервалу для підтримки водія

Часовий інтервал до авто, що рухаєтья попереду, можна підтримувати за допомогою функцій адаптивного круїз-контролю (ACC)\*<sup>53</sup>, Pilot Assist та попередження про небезпечну дистанцію\*.



Можна встановити різні часові інтервали до транспортно-го засобу, що рухаєтья попереду. У такому випадку на дисплеї водія з'являютья 1-5 горизонтальних ліній - чим

більше ліній, тим довший часовий інтервал. Одна лінія відповідає прибізно 1 секунді до транспортно-го засобу, що рухаєтья попереду, 5 ліній відповідають прибізно 3 секундам.

<sup>52</sup> Adaptive Cruise Control

**i ПРИМІТКА**

Коли індикатор на дисплеї водія показує автомобіль і кермо, функція Pilot Assist слідує за автомобілем, що рухається попереду вас із заданим часовим інтервалом.

Коли ж відображується тільки одне кермо, це означає, що попереду немає іншого автомобіля в межах розумної дистанції.

**i ПРИМІТКА**

Коли символ на дисплеї водія показує два автомобіля, АСС слідує за автомобілем, що рухається попереду згідно із заданим часовим інтервалом.

Коли відображується тільки одне авто, попереду немає іншого автомобіля в межах розумної дистанції.

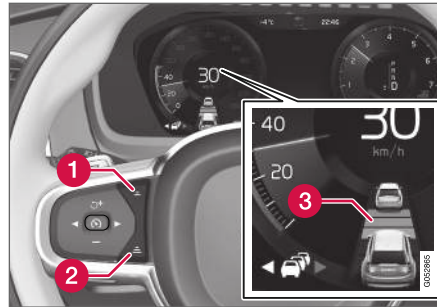

Регулювання часового інтервалу.

**1** Зменшення часового інтервалу

**2** Збільшення часового інтервалу

**3** Повідомлення про дистанцію

– Натисніть кнопку (1) або (2) на кермі, щоб збільшити чи зменшити часовий інтервал.

> Індикатор дистанції (3) показує поточний часовий інтервал.

Адаптивний круїз-контроль дозволяє часовому інтервалу істотно змінюватися в певних ситуаціях для того, щоб дозволити автомобілю плавно і комфортно рухатися за транспортним засобом, що їде попереду. На низькій швидкості, при короткій дистанції,

адаптивний круїз-контроль злегка збільшує часовий інтервал.

**i ПРИМІТКА**

- Чим вище швидкість, тим довше обчислена дистанція в метрах для даного часового інтервалу.
- Використовуйте тільки той часовий проміжок, який допускається місцевими дорожніми правилами.
- Якщо схоже на те, що системи підтримки водія не реагують збільшенням швидкості під час ввімкнення, це може бути пов'язане з тим, що часовий інтервал до авто, що рухається попереду, коротший, ніж попередньо задане значення.

**⚠ ПОПЕРЕДЖЕННЯ**

- Використовуйте тільки такий часовий інтервал, що відповідає поточним дорожнім умовам.
- Водій має усвідомлювати, що короткий часовий інтервал обмежує час, необхідний на реагування та вжиття дій у разі виникнення неочікуваної дорожньої ситуації.

### « Пов'язана інформація

- Система підтримки водія (стор. 316)
- Адаптивний круїз-контроль\* (стор. 337)
- Pilot Assist (стор. 348)
- Попередження про скорочення дистанції\* (стор. 335)
- Верхній дисплей\* (стор. 151)

### Режим водіння для підтримки водія

Водій може обирати різні стилі керування автомобілем, а отже і те, в який саме спосіб підтримка водія має забезпечувати заданий часовий інтервал до автомобіля, що рухається попереду.

Вибір можна зробити в меню режимів водіння **DRIVE MODE**.

Оберіть одну з наступних опцій:

- **Eco** - підтримка водія зосереджується на оптимальній економії пального, що означає довший інтервал до автомобіля, що рухається попереду.
- **Comfort** - підтримка водія зосереджується на максимально плавному підтримуванні заданого часового інтервалу до транспортного засобу, що рухається попереду.
- **Dynamic\*** - підтримка водія зосереджується на більш точному дотриманні часового інтервалу до авто, що рухається попереду, що, в деяких випадках, може призвести до більш різкого прискорення/гальмування.

### Пов'язана інформація

- Система підтримки водія (стор. 316)
- Режими водіння\* (стор. 481)

### Встановлення збереженої швидкості підтримки водія

Можна встановити задану швидкість функцій обмежувача швидкості, круїз-контролю, адаптивного круїз-контролю (ACC)\*<sup>54</sup> та Pilot Assist.

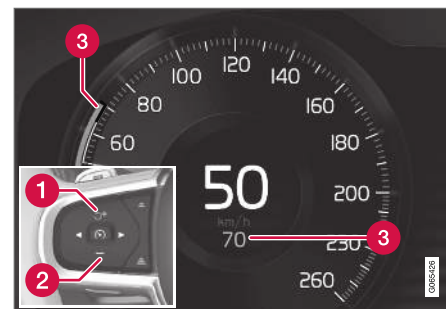

- 1 + : збільшує збережену швидкість.
- 2 - : зменшує збережену швидкість.
- 3 Збережена швидкість.

<sup>54</sup> Adaptive Cruise Control



- Змінюйте задану швидкість короткими натисканнями на кнопки **+** (1) або **–** (2), або ж натисніть та утримуйте їх.
- **Короткі** натискання: Кожне натискання змінює швидкість з кроком  $\pm 5$  км/г ( $\pm 5$  миль/г).
- **Натисніть і утримуйте:** Відпустіть кнопку, коли індикатор швидкості (3) сягне бажаної швидкості.
- Швидкість зберігається після останнього натискання кнопки.

Якщо водій збільшує швидкість авто за допомогою педалі акселератора перед тим, як натиснути кнопку **+** (1) на кермі, збережена швидкість стане швидкістю автомобіля у мить натискання кнопки, за умови, що нога водія перебувала на педалі акселератора в момент натискання кнопки.

Тимчасове підвищення швидкості за допомогою педалі акселератора, наприклад, під час обгону, не впливає на налаштування - автомобіль повертається до останньої збереженої швидкості при звільненні педалі акселератора.

### Автоматична коробка переключення передач (АКПП)

Функції підтримки водія можуть слідувати за іншим транспортним засобом на швидкостях від 0 км/г до 200 км/г (125 миль/г).

Pilot Assist може забезпечувати допомогу у кермовому керуванні, починаючи з майже нерухомого стану авто, і аж до 140 км/г (87 миль/г).

Зауважте, що найнижча програмована швидкість системи становить 30 км/г (20 миль/г), тобто, незважаючи на те, що система здатна уповільнюватися за автомобілем, що йде попереду, аж до 0 км/г, швидкості нижче 30 км/г (20 миль/г) запрограмувати/зберегти неможливо.

### МКПП

Функції підтримки водія можуть слідувати за іншим транспортним засобом на швидкостях від 30 км/г (20 миль/г) до 200 км/г (125 миль/г).

Pilot Assist може забезпечувати допомогу у кермовому керуванні, починаючи з 30 км/г (20 миль/г), і аж до 140 км/г (87 миль/г).

Найнижча програмована швидкість становить 30 км/г (20 миль/г), а максимальна - 200 км/г (125 миль/г).

### Пов'язана інформація

- Система підтримки водія (стор. 316)
- Обмежувач швидкості (стор. 322)
- Круїз-контроль (стор. 331)
- Адаптивний круїз-контроль\* (стор. 337)
- Pilot Assist (стор. 348)

## Автоматичне гальмування систем підтримки водія

Функції Pilot Assist та адаптивний круїз-контроль\* (ACC<sup>55</sup>) мають спеціальну функцію гальмування в повільному потоці транспорту, а також, коли авто перебуває в нерухомому стані.

Функція гальмування під час повільного руху або ж в нерухомому стані

На коротких зупинках, пов'язаних, наприклад, із дуже повільним просуванням вперед у корках чи на світлофорах рух автоматично відновлюється, якщо зупинки не перевищують приблизно 3 секунд. Якщо ж зупинка займає більше часу (доки транспортний засіб попереду не відновлює рух), в такому випадку функція підтримки водія переходить в режим очікування з автоматичним гальмуванням.

- Функція може бути повторно ввімкнена одним із наступних способів:
  - Натисніть кнопку **↻** на кермовому колесі.
  - Натисніть на педаль акселератора.
- > Функція знову починає слідувати за автомобілем, що рухається попереду, якщо він починає рухатися вперед у межах приблизно 6 секунд.





### **i** ПРИМІТКА

Системи підтримки водія можуть утримувати автомобіль в нерухомому стані не більше 5 хвилин. Після завершення цього інтервалу вмикається стоянкове гальмо, і функція вимикається.

Перед повторною активацією систем підтримки водія слід вимкнути стоянкове гальмо.

### Припинення автогальмування

У деяких ситуаціях автоматичне гальмування припиняється після повної зупинки і функція переходить в режим очікування. Це означає, що гальма відпускаються і автомобіль може почати котитися - тому водію може знадобитися втрутитися і загальмувати автомобіль самостійно, щоб зафіксувати його на місці.

Це може статися з наступних причин:

- водій ставить ногу на педаль гальма
- вмикається стоянкове гальмо
- важіль КПП переключається в позицію **P, N** або **R**
- водій перемикає функцію в режим очікування.

### Автоматичне ввімкнення стоянкового гальма

У деяких ситуаціях вмикається стоянкове гальмо, щоб зафіксувати зупинений автомобіль у нерухомому стані.

Це відбувається, якщо функція утримує авто в нерухомому стані за допомогою педалі гальма, а також:

- водій відчиняє двері або знімає свій ремінь безпеки
- функція утримувала авто в нерухомому стані понад, приблизно, 5 хвилин.
- гальма перегрілися
- водій вимикає двигун вручну.

### Пов'язана інформація

- Система підтримки водія (стор. 316)
- Адаптивний круїз-контроль\* (стор. 337)
- Pilot Assist (стор. 348)
- Функції гальмування (стор. 464)

### Допомога в обгоні

Функція допомоги в обгоні може допомогти водію під час обгону інших транспортних засобів. Функцію можна використовувати разом з Pilot Assist або адаптивним круїз-контролем\* (ACC<sup>56</sup>).

### Як працює допомога в обгоні

Коли системи Pilot Assist або ACC забезпечують слідування за іншим транспортним засобом, і водій позначає свій намір обігнати його, вмикаючи покажчик повороту<sup>57</sup>, ці системи допомагають водію, прискорюючи автомобіль до транспортного засобу, що рухається попереду, **перед тим**, як автомобіль водія виїжджає на суміжну смугу.

Після цього функція відкладає зменшення швидкості, щоб уникнути передчасного гальмування, коли авто водія наближується до більш повільного автомобіля.

Функція залишається активною до тих пір, поки автомобіль повністю не випередить авто, яке він обганяє.

<sup>55</sup> Adaptive Cruise Control

<sup>56</sup> Adaptive Cruise Control

<sup>57</sup> Тільки при ввімкненні лівого покажчика на лівосторонньому автомобілі або правого покажчика на правосторонньому автомобілі.

**⚠ ПОПЕРЕДЖЕННЯ**

Пам'ятайте, ця функція може бути увімкнена в багатьох ситуаціях, а не тільки під час обгону чи випередження, наприклад, якщо індикатор повороту використовується для позначення зміни смуги руху або з'їзду на іншу дорогу - в цих випадках автомобіль на деякий час збільшує швидкість.

**Пов'язана інформація**

- Система підтримки водія (стор. 316)
- Використання функції допомоги під час обгону (стор. 365)
- Адаптивний круїз-контроль\* (стор. 337)
- Pilot Assist (стор. 348)

**Використання функції допомоги під час обгону**

Є низка критеріїв використання функції допомоги під час обгону.

Для ввімкнення функції допомоги при обгоні мають виконуватися наступні умови:

- попереду автомобіля має рухатися інше авто ("цільове авто")
- **поточна швидкість** вашого авто становить щонайменше 70 км/г (43 милі/г)
- **збережена швидкість** має бути достатньою, щоб обгін був завершений безпечним чином.

Щоб запустити допомогу під час обгону:

- Увімкніть покажчик повороту.

Користуйтеся лівим покажчиком повороту в авто з лівостороннім кермом і правим - в авто з правостороннім кермом.

- > Функцію допомоги під час обгону увімкнено.

**⚠ ПОПЕРЕДЖЕННЯ**

Під час використання системи допомоги обгону водію слід усвідомлювати, що авто може продовжувати прискорюватися, навіть після раптової зміни дорожніх обставин.

Тому деяких ситуацій слід уникати, наприклад, якщо:

- авто наближується до повороту в тому напрямку, в якому зазвичай відбувається маневр обгону чи випередження.
- автомобіль попереду уповільнюється, ще до того, як авто водія перешикувалося у суміжну смугу для обгону
- рух транспорту у суміжній смузі уповільнюється
- авто з правостороннім кермом використовується в країні з лівостороннім рухом транспорту (або навпаки).

Таких ситуацій можна уникнути тимчасовим переведенням адаптивного круїз-контролю або Pilot Assist в режим очікування.

**Пов'язана інформація**

- Допомога в обгоні (стор. 364)
- Адаптивний круїз-контроль\* (стор. 337)
- Pilot Assist (стор. 348)

### Радіолокаційний блок

Радіолокаційний блок використовується різноманітними системами підтримки водія та має завдання слідкувати за іншими транспортними засобами.



Розташування радіолокаційного блока.

Радіолокаційний блок використовується для роботи наступних функцій:

- Попередження про скорочення дистанції\*
- Адаптивний круїз-контроль\*
- Допомога утримання смуги руху
- Pilot Assist\*
- City Safety



Внесення змін в конструкцію радіолокаційного блоку може призвести до того, що його експлуатація буде заборонена законом.

### Пов'язана інформація

- Система підтримки водія (стор. 316)
- Обмеження камери та радіолокаційного блока (стор. 373)
- Рекомендоване обслуговування камери та радіолокаційного блока (стор. 378)
- Типовий допуск радіолокаційного пристрою (стор. 367)

## Типовий допуск радіолокаційного пристрою

Типові допуски для радіолокаційних блоків у функціях ACC<sup>58</sup>, PA<sup>59</sup> та BLIS<sup>60</sup> можна переглянути тут.



Ринок	ACC & PA	BLIS	Символ	Типовий допуск
Ботсвана		✓		
Бразилія	✓			Este equipamento opera em caráter secundário, isto é, não tem direito à proteção contra interferência prejudicial, mesmo de estações do mesmo tipo, e não pode causar interferência a sistemas operando em caráter primário.
		✓		Modelo: L2C0054TR 4122-14-8645 03563-17-05364



<sup>58</sup> Adaptive Cruise Control

<sup>59</sup> Pilot Assist

<sup>60</sup> Blind Spot Information





Ринок	ACC & PA	BLIS	Символ	Типовий допуск
Європа	✓			<p>Hereby, Delphi Electronics and Safety declares that L2C0054TR is in compliance with the essential requirements and other relevant provisions of Directive 2014/53/EU (RED). The original declaration of conformity can be accessed at the following link <a href="http://www.delphi.com/automotive-homologation">www.delphi.com/automotive-homologation</a>.</p> <p>Frequency Band: 76GHz – 77GHz</p> <p>Maximum Output Power: 55dBm EIRP</p> <p>The Declaration of Conformity may be consulted at Delphi Electronics &amp; Safety / 2151 E. Lincoln Road / Kokomo, Indiana 46902 USA</p>
		✓		<p>Hereby, Hella KgaA Hueck &amp; Co., declares that RS4 is in compliance with the essential requirements and other relevant provisions of Directive 2014/53/EU.</p> <p>The Declaration of conformity may be consulted at Hella KGaA Hueck &amp; Co., Rixbecker Straße 75/ 59552 Lippstadt, Germany and on the website <a href="http://www.hella.com/vcc">www.hella.com/vcc</a>.</p> <p>Frequency Band: 24050-24250 MHz</p> <p>Maximum Output Power: 20 dBm EIRP</p>
Об'єднані Арабські Емірати (UAE)	✓			<p>Registered No: ER37536/15</p> <p>Dealer No: DA37380/15</p>
		✓		<p>Registered No: ER53878/17</p> <p>Dealer No: DA44932/15</p>
Індонезія	✓			<p>37295/POSTEL/2014</p> <p>4927</p>
		✓		<p>Certificate number: 50459/SDPPI/2017</p> <p>PLG ID: 6051</p>

Ринок	ACC & PA	BLIS	Символ	Типовий допуск
Йорданія	✓			Type Approval No.: TRC/LPD/2014/255 Equipment Type: Low Power Device (LPD)
		✓		TRC/LPD/2017/63
Корея	✓			Certification No. MSIP-CMI- DPH-L2C0054TR
		✓		MSIP-CMM-HLA-RS4
Марокко	✓			AGREE PAR L'ANRT MAROC NUMÉRO D'AGRÉMENT: MR 9929 ANRT 2014 DATE D'AGRÉMENT: 26/12/2014
Мексика	✓			IFETEL: RLVDEL215-0299
		✓		Radar de corto alcance RS4 Hella KGaA Hueck & Co IFETEL: RLVHERS17-0286
Молдова	✓	✓		

ПІДТРИМКА ВОДІЯ

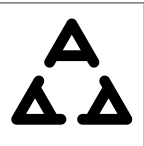
«

Ринок	ACC & PA	BLIS	Символ	Типовий допуск
Росія		✓		
Сербія	✓			И011 14
		✓		И011 17
Сінгапур	✓		Complies with IDA standards XXnnnnnn	DA 105753
		✓		DA 103238
ПАР	✓			TA-2014/1824
		✓		TA-2016/3407
Тайвань	✓			CCAB15LP0560T3
		✓		CCAB17LP0470T5



Ринок	ACC & PA	BLIS	Символ	Типовий допуск
Україна	✓			Delphi цім стверджує, що обладнання RACAM відповідає вимогам Про затвердження Технічного регламенту радіобладнання і телекомунікаційного кінцевого (термінального) обладнання (Постанова КМУ № 679 від 24 червня 2009 р.) Декларація відповідності знаходиться на сайті Delphi за адресою: Delphi.
		✓		

## Типовий допуск радіобладнання

Ринок	Символ	Типовий допуск
Європа		Цим компанія Volvo Cars заявляє, що все радіобладнання відповідає основним вимогам та іншим відповідним положенням Директиви 2014/53/EU.

## Пов'язана інформація

- Радіолокаційний блок (стор. 366)

### Камера

Камера використовується деякими системами підтримки водія, до її завдань, наприклад, відноситься розпізнавання дорожньої розмітки та дорожніх знаків.



Місце розташування камери.

Камера використовується для роботи наступних функцій:

- Адаптивний круїз-контроль\*
- Pilot Assist\*
- Функція утримання смуги руху (LKA)\*
- Допомога у кермовому керуванні в умовах ризику зіткнення
- City Safety
- Driver Alert Control\*
- Інформація про дорожні знаки\*
- Активне дальнє світло \*

### Пов'язана інформація

- Система підтримки водія (стор. 316)
- Обмеження камери та радіолокаційного блока (стор. 373)
- Рекомендоване обслуговування камери та радіолокаційного блока (стор. 378)

## Обмеження камери та радіолокаційного блока

Камера та радіолокаційний блок мають певні обмеження, які, у свою чергу, обмежують відповідні функції, які використовують цей блок. Водій має усвідомлювати наступні приклади обмежень.

### Камера та радар

#### Блокування датчика



Необхідно підтримувати чистоту позначеної ділянки, на неї також не можна клеїти наліпки, предмети, тонувальну плівку, тощо.

Камера знаходиться всередині біля верхньої частини лобового скла, де також розміщений й радіолокаційний датчик.

Не кріпіть, не наклеюйте і не монтуєте жодних предметів на внутрішній чи зовнішній поверхнях лобового скла, перед або навколо камери та радіолокаційного датчика. Це може перешкоджати роботі функцій, які використовують камеру та радіолокаційний датчик. Це може призвести до обмеження, повного вимкнення або ж некоректної роботи функцій.



Якщо на дисплей водія виведено цей символ і повідомлення "Датчик ветр. стекла Датчик заблокован, см. руководство", це означає, що камера та радіолокаційний засоби, велосипедистів, пішоходів та великих тварин перед автомобілем, а також, що інші функції автомобіля, основані на роботі камери та радіолокаційного датчика, можуть працювати з порушеннями, обмеженнями, можуть повністю припинити роботу або ж працювати некоректно.

У наступній таблиці представлені приклади можливих причин появи повідомлення з відповідною дією:

Причина	Інструкції
Поверхня лобового скла перед камерою і радіолокаційним датчиком брудна або вкрита кригою чи снігом.	Очистіть поверхню скла перед камерою і радіолокаційним датчиком від бруду, криги чи снігу.
Густий туман або сильний дощ можуть заблокувати роботу радара або камери.	Дія не відбувається. Інколи радіолокаційний блок не працює під час сильного дощу або снігопаду.





Причина	Інструкції
Вода або сніг піднімаються з поверхні дороги і блокують сигнали радара або відеокамери.	Дія не відбувається. Інколи радіолокаційний блок не працює при дуже вологій чи засніженій поверхні дороги.
Між внутрішньою частиною лобового скла і камерою або радіолокаційним датчиком опинився бруд.	Зверніться до автомайстерні для очищення лобового скла під кришкою датчиків - рекомендується звертатися в авторизовану автомайстерню Volvo.
Сильне зустрічне світло	Дія не відбувається. Камера перезапускається автоматично у більш сприятливих умовах освітлення.

### Висока температура

При досягненні дуже високої температури камера і радіолокаційний датчик можуть тимчасово вимикатися на 15 хвилин після ввімкнення двигуна з метою захисту електронного обладнання. Повторний запуск відеокамери і радіолокаційного блоку відбувається автоматично після достатнього зменшення температури.

### Пошкодження лобового скла

#### ПРИМІТКА

Якщо проблему не усунути, вона може призвести до обмеження функціональності систем підтримки водія, в яких використовується камера і радіолокаційний датчик. Це може призвести до обмеження, повного вимкнення або ж некоректної роботи функцій.

Наведена нижче інформація також призначена для запобігання ризику некоректної або обмеженої роботи функцій, збоїв у роботі систем підтримки водія, які використовують радіолокаційний блок:

- Якщо на ділянці лобового скла перед будь-яким з "віконець" камери та радіолокаційного блоку з'являється подря-

пина, тріщина або сколювання від камінця, які мають розмір, приблизно, 0,5 × 3,0 мм (0,02 × 0,12 дюйма) або більше, необхідно звернутися до автомайстерні<sup>61</sup> для заміни скла.

- Volvo рекомендує **не** ремонтувати тріщини, подряпини чи сколювання скла у ділянці перед камерою та радіолокаційним блоком. Натомість, слід замінити все лобове скло.
- Перед заміною лобового скла зверніться в автомайстерню<sup>61</sup>, щоб перевірити, що було замовлено правильне лобове скло, яке потім можна буде встановити на ваше авто.
- При заміні лобового скла слід встановлювати той самий тип очисників лобо-

<sup>61</sup> Рекомендуємо звертатися до авторизованої станції технічного обслуговування Volvo.

вого скла або ж очисники лобового скла, схвалені Volvo.

- Під час заміни лобового скла камеру та радіолокаційний блок необхідно повторно відкалібрувати в автосервісі<sup>61</sup>, щоб пересвідчитися, що всі системи, пов'язані з камерою та радаром, працюють.

## Радар

### Швидкість авто

Здатність радіолокаційного блока розпізнати автомобіль, що рухається попереду, значно обмежується, якщо швидкість авто, що рухається попереду, дуже сильно відрізняється від швидкості вашого автомобіля.

### Обмежені поля видимості

Радіолокаційний блок має обмежене поле видимості. У деяких ситуаціях інший транспортний засіб не розпізнається, або розпізнається із затримкою.

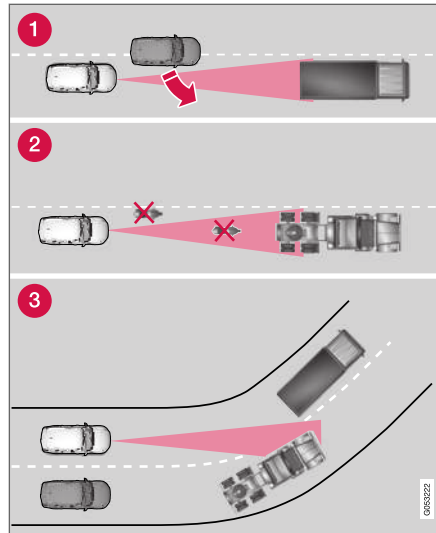

Поле видимості радіолокаційного блока.

- 1 Іноді радіолокаційний блок розпізнає транспортні засоби на близьких дистанціях із затримкою, наприклад, транспортний засіб, що в'їжджає між вашим автомобілем і транспортним засобом, що рухається попереду нього.
- 2 Невеликі транспортні засоби, такі як мотоцикли, або транспортні засоби, що

не рухаються по центру смуги, можуть бути непомічені.

- 3 На поворотах радіолокаційний блок може розпізнати помилковий транспортний засіб, або втратити передній транспортний засіб з поля зору.

### Низькі причепи

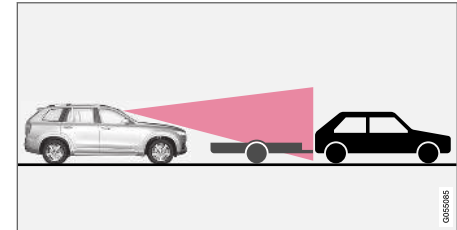

Низькі причепи в сліпій зоні радара.

Радіолокаційний блок також може мати складнощі із розпізнаванням низьких причепів - вони можуть не розпізнаватись взагалі. Водію слід бути особливо обережним, їдучи позаду низьких причепів під час використання адаптивного круїз-контролю або ж функції Pilot Assist.

<sup>61</sup> Рекомендуємо звертатися до авторизованої станції технічного обслуговування Volvo.

### « Камера

#### Обмежена видимість

Камери мають обмеження, подібні до людського ока, тобто вони "бачать" гірше, наприклад, під час сильного снігопаду чи дощу, в густий туман або сильну піщану бурю чи заметіль. За таких умов функції систем, залежних від відеокамери, можуть бути значно обмежені або тимчасово відключені.

Яскраве зустрічне світло, відбитки на проїжджій частині, сніг або крига на дорожній поверхні, брудна дорожня поверхня або нечітка розмітка смуги може також значно знизити функціональність відеокамери при використанні її для сканування проїжджої частини для виявлення пішоходів, велосипедистів, великих тварин та транспортних засобів.

### Камера допомоги під час паркування\*

#### Сліпі сектори

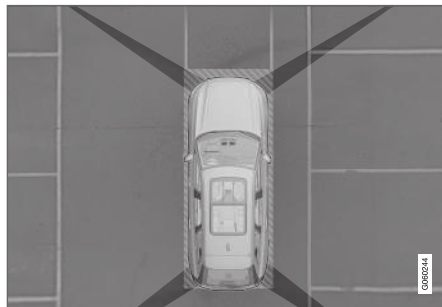

Існують "мертві" сектори між зонами огляду камер.

На огляді 360°\* камери допомоги при паркуванні перешкоди/предмети можуть "щезати" у мертвих зонах між камерами.

#### ПОПЕРЕДЖЕННЯ

Зверніть увагу, що, незважаючи на те, що може виглядати, що заблоковано лише невеличку ділянку зображення, це може призвести до блокування досить великого сектора огляду. Через це перешкода може залишатися непоміченою до того моменту, коли авто вже буде дуже близько до неї.

### Несправна камера



Якщо сектор камери чорний і містить цей символ, це означає, що камера вийшла з ладу.

На наступному малюнку наведено приклад.



Ліва камера автомобіля вийшла з ладу.

Чорний сектор камери також відображується у наступних випадках, але **без** символу несправної камери:

- відкриті дверцята
- відкриті двері багажного відділення
- складене зовнішнє дзеркало.

**Умови освітлення**

Зображення, що передається з камери, автоматично пристосовується до умов освітлення. Через це якість та яскравість зображення може трохи відрізнятись. Погане освітлення може призвести до погіршення якості зображення.

**Задня камера системи допомоги при паркуванні****⚠ ПОПЕРЕДЖЕННЯ**

Особливо уважно пильнуйте під час руху заднім ходом, коли відображується цей символ, якщо на авто навішений причеп, велобагажник чи подібні пристрої, які при

цьому також підключені до електричної системи авто.

Цей символ позначає, що задні датчики допомоги під час паркування **вимкнені** і не зможуть попередити водія про наявність перешкод.

**ⓘ ПРИМІТКА**

Велобагажник чи інший аксесуар, встановлений позаду автомобіля, може заблокувати зону огляду камери.

**Пов'язана інформація**

- Камера (стор. 372)
- Радіолокаційний блок (стор. 366)
- Рекомендоване обслуговування камери та радіолокаційного блока (стор. 378)
- Камера допомоги під час паркування\* (стор. 437)

## Рекомендоване обслуговування камери та радіолокаційного блока

Для коректної роботи відеокамери і радіолокаційного блока вони мають бути чистими від бруду, криги та снігу і регулярно обмиватися водою та автошампунем.

### **i** ПРИМІТКА

Бруд, крига та сніг, які можуть блокувати датчики, можуть призводити до невірних попереджувальних сигналів, обмеженої функціональності чи повного припинення роботи.

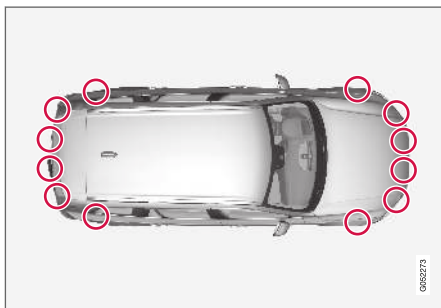

Розташування датчиків паркування.



Місце розташування задніх радіолокаційних датчиків. Тримайте позначену поверхню в чистоті - як з лівого, так і з правого борту авто.

- Для забезпечення оптимальної роботи необхідно підтримувати чистоту ділянок перед датчиками.
- Не закріплюйте жодних предметів, плівки, табличок на ділянці датчиків.
- Регулярно очищуйте об'єкти камери теплою водою з миючим засобом для автомобілів. Робіть це обережно, щоб не пошкодити об'єктів.

### **!** ВАЖЛИВО

Обслуговування компонентів систем підтримки водія можливе тільки в автомайстерні<sup>62</sup>.

## Пов'язана інформація

- Камера (стор. 372)
- Радіолокаційний блок (стор. 366)
- Обмеження камери та радіолокаційного блока (стор. 373)
- Камера допомоги під час паркування\* (стор. 437)

<sup>62</sup> Рекомендуємо звертатися до авторизованої станції технічного обслуговування Volvo.



## City Safety™

City Safety<sup>63</sup> може сповіщати водія за допомогою візуальних, акустичних сигналів, а також сигналів у вигляді пульсації гальм, щоб допомогти водію помічати пішоходів, велосипедистів, великих тварин та автомобілі, що раптово з'являються на шляху авто. При цьому авто спробує автоматично загальмувати, якщо тільки водій сам не вживе відповідних заходів в межах розумного часу.

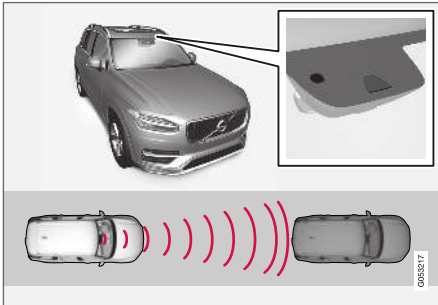

Розташування радіолокаційного датчика.

City Safety може запобігати зіткненню або зменшувати його швидкість.

City Safety є допоміжною системою, яка допомагає водію, який ризикує зіткнутися з

пішоходом, великою твариною, велосипедистом або ж автомобілем.

Функція City Safety може допомогти водієві уникати зіткнення під час руху в чергах, коли, серед інших речей, зміни у дорожній ситуації попереду у поєднанні із браком уваги можуть призвести до аварії.

Функція допомагає водію автоматично загальмувати автомобіль у випадку прямого ризику зіткнення, якщо водій не реагує вчасно гальмуванням та/або об'їздом перешкоди.

Система City Safety застосовує різке, коротке гальмування та зупиняє авто, за звичайних умов, прямо перед автомобілем, що рухається попереду.

City Safety вмикається в ситуаціях, де водій мав би почати гальмувати раніше, саме тому ця функція не може допомогти водієві у кожній ситуації.

Функція City Safety активується в останню мить, щоб запобігти спрацюванню в моменти, коли немає такої необхідності.

Водій чи пасажери зазвичай помічають роботу City Safety тільки у тих ситуаціях, де зіткнення вже майже сталося.

## ⚠ ПОПЕРЕДЖЕННЯ

- Функція автогальмування City Safety може запобігти зіткненню або зменшити його швидкість, але для забезпечення застосування повної потужності гальм, водію слід завжди натискати на педаль гальма, навіть коли авто гальмує автоматично.
- Попередження і допомога в кермовому керуванні активується тільки за умови високого ризику зіткнення. Тому ніколи не чекайте втручання функції City Safety.
- На швидкості понад 80 км/г (50 миль/г) попередження та застосування гальм для пішоходів та велосипедистів не відбувається.
- Система City Safety не активує функцію автогальмування у випадку інтенсивного прискорення.

<sup>63</sup> Функція доступна не на всіх ринках.



### ПОПЕРЕДЖЕННЯ

- Ця функція є допоміжною системою, призначеною для підтримки водія і підвищення рівня безпеки. Вона не здатна правильно розпізнавати всі ситуації за будь-яких дорожніх та погодних умов.
- Водієві рекомендується прочитати всі розділи посібника з експлуатації, що стосуються цієї функції, щоб отримати інформацію про такі чинники, як її обмеження та що слід мати на увазі перед використанням цієї системи.
- Системи підтримки водія не здатні замінити уважне ставлення та керування водія. Водій завжди відповідає за безпечне керування автомобілем, обрання безпечної швидкості, дотримання відповідної дистанції до інших автомобілів, згідно з чинними ПДР.

#### Пов'язана інформація

- Система підтримки водія (стор. 316)
- Параметри та підфункції системи City Safety (стор. 380)
- Налаштування дистанції попередження City Safety (стор. 383)
- Розпізнавання перешкод системою City Safety (стор. 384)

- City Safety гальмує перед зустрічними автомобілями (стор. 391)
- City Safety, коли об'їзні маневри не допускаються (стор. 390)
- City Safety і рух поперечного транспорту (стор. 387)
- City Safety допомога в кермовому керуванні під час об'їзного маневру (стор. 388)
- Обмеження City Safety з поперечним рухом транспорту (стор. 388)
- Обмеження системи City Safety під час об'їзних маневрів (стор. 389)
- Обмеження системи City Safety (стор. 392)
- Повідомлення функції City Safety (стор. 395)

### Параметри та підфункції системи City Safety

City Safety може допомагати уникати зіткнення з транспортним засобом, велосипедистом, пішоходом або великою твариною попереду вашого авто, зменшуючи швидкість автомобіля функцією автогальмування.

Якщо різниця у швидкості більше, ніж наведені нижче значення, функція автогальмування City Safety не зможе запобігти зіткненню, але зменшить його наслідки.

#### Автомобілі

Реагуючи на автомобіль попереду, City Safety може компенсувати різницю у швидкості до 60 км/г (37 миль/г).

#### велосипедистів

Реагуючи на велосипедиста попереду, City Safety може компенсувати різницю у швидкості до 50 км/г (30 миль/г).

#### Пішоходи

Реагуючи на пішохода, City Safety може обмежити швидкість до 45 км/г (28 миль/г).

**Великі тварини**

У випадку ризику зіткнення з великою твариною, система City Safety може зменшити швидкість авто на 15 км/г (9 миль/г).

Функція гальмування перед великими тваринами, в основному, призначена для зменшення сили удару на високих швидкостях і найбільш ефективна на швидкостях понад 70 км/г (43 миль/г), і має меншу ефективність на нижчих швидкостях.

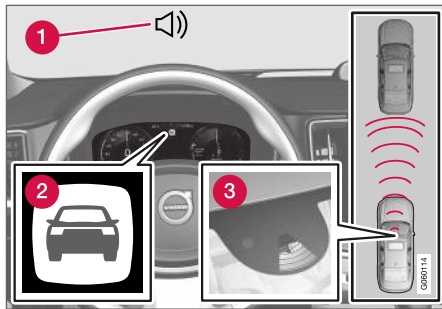
**Підфункції системи City Safety**

Огляд функцій.

- 1** Акустичний попереджувальний сигнал при ризику зіткнення
- 2** Попереджувальний сигнал при ризику зіткнення
- 3** Обчислення дистанції за допомогою камери і радіолокаційного блоку

City Safety виконує три дії в наступному порядку:

1. Попередження про зіткнення
2. Підтримка гальм
3. Авто Гальмо

У наведеному нижче розділі пояснюється, що відбувається в межах цих трьох операцій:

**1 - Попередження про зіткнення**

Водій спочатку отримує попередження про те, що зіткнення неминуче.

В автомобілях, устаткованих верхнім дисплеєм\*, індикатор попередження відображується на лобовому склі у вигляді символу, що блимає.

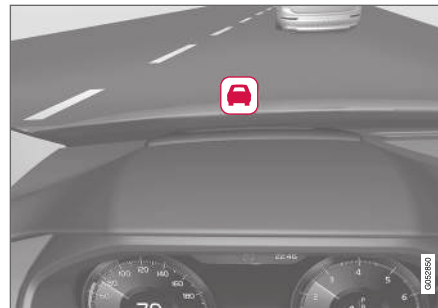

Індикатор функції попередження про небезпеку зіткнення на лобовому склі.

**ПРИМІТКА**

Сильне сонячне світло, відблиски, надзвичайно сильний світловий контраст, сонцезахисні окуляри або ж ситуація, в якій водій не дивиться просто вперед, можуть призвести до того, що візуальний попереджувальний сигнал на лобовому склі буде важко розпізнати.

City Safety може розпізнавати пішоходів, велосипедистів або ж нерухомі транспортні засоби чи такі, що рухаються у тому ж напрямку, що й ваше авто, і перебувають попереду нього. City Safety також може розпізнавати пішоходів, велосипедистів та великих тварин, що переходять дорогу перед автомобілем.

В умовах ризику зіткнення з пішоходом, великою твариною, велосипедистом або ж автомобілем(-ями), увага водія привертається візуальним та акустичним попередженням, а також пульсацією гальм. На низьких швидкостях, під час різкого гальмування або прискорення, ініційованих водієм, пульсація гальм відсутня. Частота пульсації гальма коливається в залежності від швидкості автомобіля.

### « 2 - Підтримка гальма

Якщо ризик зіткнення все підвищився після появи попередження, активується гальмова підтримка.

Підтримка гальмування підсилює зусилля, яке докладає для гальмування водій, якщо система дійде висновку, що цього зусилля недостатньо для уникнення зіткнення.

### 3 - Автогальмування

Функція автоматичного гальмування застосовується в останню чергу.

Якщо у цієї ситуації водій не почав ухилитися та зіткнення стає неминучим, тоді вмикається функція автоматичного гальмування, це відбувається незалежно від того, чи почав водій гальмування. Гальмування відбувається з повною силою гальмування для зменшення швидкості зіткнення або з обмеженою силою гальмування, якщо цього достатньо для уникнення зіткнення.

Натягувач паска безпеки може активуватися у зв'язку з застосуванням функції автогальмування.

У деяких випадках дія автогальмування може початися з легкого гальмування і потім перейти до повного застосування гальм.

Коли система City Safety запобігла зіткненню із нерухомим предметом, авто зали-

шається нерухомим в очікуванні позитивної дії водія. Якщо автомобіль загальмував перед транспортним засобом, що рухається попереду з меншою швидкістю, тоді його швидкість зменшується до швидкості автомобіля, що рухається попереду.

#### ПРИМІТКА

На автомобілях з АКПП двигун вимикається, коли функція автогальмування зупиняє авто, якщо тільки водій не встиг до цього натиснути педаль зчеплення.

Водій може завжди перервати втручання гальм, натиснувши педаль акселератора до упору.

#### ПРИМІТКА

Під час гальмування системою City Safety засвічуються гальмівні ліхтарі автомобіля.

На дисплеї водія з'являється текстове повідомлення про ввімкнення функції City Safety під час гальмування, коли ця функція активна чи щойно була активна.

#### ПОПЕРЕДЖЕННЯ

City Safety не повинна бути приводом для зміни стилю керування автомобілем. Водій не повинен покладатися лише на систему City Safety у забезпеченні гальмування.

#### Пов'язана інформація

- City Safety™ (стор. 379)
- Верхній дисплей\* (стор. 151)
- Натягач ременя безпеки (стор. 50)

## Налаштування дистанції попередження City Safety

City Safety завжди ввімкнена, але у водія є можливість обирати дистанцію попередження для цієї функції.

### ПРИМІТКА

Функцію City Safety неможливо відключити. Вона активується автоматично під час запуску двигуна/електромотора і залишається ввімкненою до вимкнення двигуна/електромотора.

Функція попередження про небезпечну дистанцію визначає чутливість системи і регулює дистанцію, на якій запускаються візуальне та акустичне попередження, а також пульсація гальм.

Щоб обрати дистанцію попередження:

1. Оберіть **Настройки** → **My Car** → **IntelliSafe** на верхній панелі центрального дисплея.
2. В меню **Предупреждение City Safety** оберіть **Позднее**, **Норм.** або **Раннее**, щоб налаштувати потрібну дистанцію попередження.

Якщо параметри **Раннее** призводять до занадто великої кількості попереджень, які можуть спричинити роздратування у пев-

них ситуаціях, можна обрати **Норм.** або **Позднее** в якості дистанції попередження.

Якщо попередження надходять занадто часто і дратують, дистанцію попередження можна скоротити, що зменшить загальну кількість попереджень у зв'язку з тим, що City Safety буде надавати попередження пізніше.

Тому попередження про небезпечну дистанцію **Позднее** можна використовувати тільки у виняткових випадках, наприклад, із динамічним режимом водіння.

### ПОПЕРЕДЖЕННЯ

- Жодна автоматична система не може гарантувати коректну роботу у 100% усіх можливих ситуацій. Тому ніколи не випробуйте систему City Safety, рухаючись у напрямку людей, тварин або інших автомобілів - це загрожує життю людей та може привести до пошкоджень та травм.
- Система City Safety попереджує водія у випадку ризику зіткнення, але вона не здатна скоротити час реакції водія.
- Навіть якщо дистанцію повідомлення було виставлено на **Раннее**, у певних ситуаціях повідомлення можна отримувати із запізненням, наприклад, при великій різниці у швидкості, або ж якщо транспортні засоби, що рухаються попереду, вдаються до раптового інтенсивного гальмування.
- Коли дистанція попередження налаштована на **Раннее**, попередження будуть надаватися і більшим упередженням. Це може означати, що попередження можуть надходити частіше, ніж дистанція попередження **Норм.**, але це є рекомендованим





налаштуванням, оскільки воно робить City Safety ефективнішим.

### ПРИМІТКА

Попередження з використанням показчиків поворотів Rear Collision Warning вимикається, якщо дистанція попередження для функції попередження про небезпеку зіткнення системи City Safety установлюється на найнижчому рівні "Позднее".

Проте функції попереднього натягнення паска безпеки та гальмування залишаються активними.

### Пов'язана інформація

- City Safety™ (стор. 379)
- Rear Collision Warning (стор. 396)

## Розпізнавання перешкод системою City Safety

City Safety може допомогти водієві виявляти автомобілі, велосипедистів, великих тварин та пішоходів.

### Автомобілі

City Safety виявляє більшість автомобілів, які стоять на місці або рухаються в тому ж напрямку, що й автомобіль водія. Ця функція може також розпізнавати зустрічні автомобілі та поперечний рух транспорту, у певних випадках.

Для того щоб система City Safety могла розрізнати транспортні засоби у темряві, його фари і задні ліхтарі мають працювати і бути чистими.

## Велосипедисти

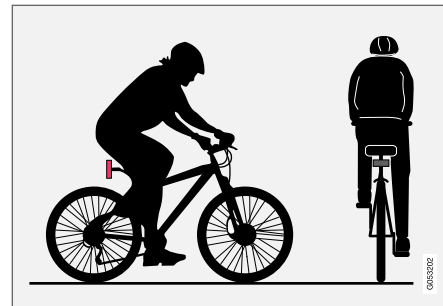

Оптимальні приклади учасника дорожнього руху, якого система City Safety розпізнає як велосипедиста - чіткі обриси тіла і велосипеда.

Оптимальна робота системи потребує того, щоб система, що розпізнає велосипедистів, отримувала максимально чітку інформацію про контури тіла та велосипеда. Це стоюється можливості розпізнавання велосипеда, голови, рук, плечей, ніг, верхньої та нижньої частини тулуба у поєднанні із звичайними рухами людини.

Якщо великі ділянки тіла велосипедиста або його велосипеда невидимі для камери системи, в такому випадку система буде нездатною розпізнати велосипедиста.

Для того, щоб система могла розпізнати велосипедиста, він/вона мають бути дорослими і їхати на велосипеді для дорослих.

**⚠ ПОПЕРЕДЖЕННЯ**

City Safety є допоміжною системою підтримки водія і не здатна розпізнавати усіх велосипедистів в усіх ситуаціях. Наприклад, система не розпізнає:

- частково заблокованих велосипедистів.
- велосипедистів, якщо фоновий контраст велосипедиста поганий - тому надання попередження і ввімкнення автогальмування може відбутися із затримкою або ж не відбутися взагалі.
- велосипедисти в одязі, що приховує контури тіла
- велосипеди, навантажені великими предметами.

Водій завжди несе відповідальність за коректне керування автомобілем та дотримання безпечної дистанції відповідно до швидкості руху.

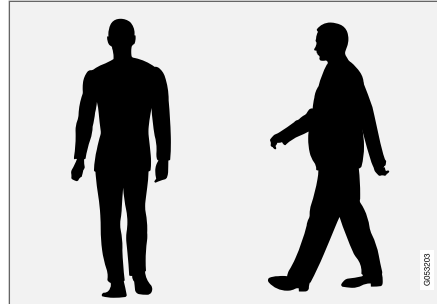
**Пішоходи**

Приклади того, що система вважає за пішоходів з чіткими контурами тіла.

Оптимальна робота системи потребує того, щоб система, що розпізнає пішоходів, отримувала максимально чітку інформацію про контури тіла. Це стосується можливості розпізнавання голови, рук, плечей, ніг, верхньої та нижньої частини тіла у поєднанні зі звичайною людською походою.

Для розпізнавання пішохода необхідний контраст із оточенням, крім цього на розпізнавальну здатність впливають тип одягу, оточення та погодні умови. В умовах недостатнього контрасту пішохід може бути розпізнаний із запізненням, або не розпізнаний взагалі, через що попередження та гальмування також відбудуться із запізненням, або не відбудуться.

City Safety також здатна розпізнавати пішоходів у темряві, якщо вони потрапляють у світло фар автомобіля.

**⚠ ПОПЕРЕДЖЕННЯ**

City Safety є допоміжною системою підтримки водія і не здатна розпізнавати усіх пішоходів в усіх ситуаціях. Наприклад, система не розпізнає:

- частково заблокованих пішоходів, людей в одязі, що приховує контур тіла або пішоходів, нижчих за 80 см (32 in.).
- пішоходів, якщо фоновий контраст пішоходів поганий - тому надання попередження і ввімкнення автогальмування може відбутися із затримкою або ж не відбутися взагалі.
- пішоходів, які несуть великі предмети.

Водій завжди несе відповідальність за коректне керування автомобілем та дотримання безпечної дистанції відповідно до швидкості руху.

### « Великі тварини

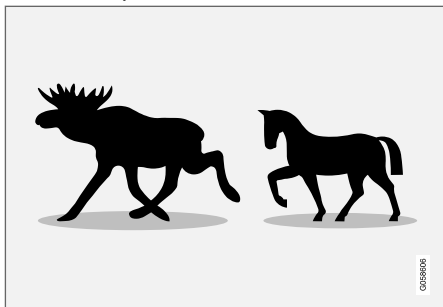

Оптимальними прикладами того, що функція City Safety розпізнає як великих тварин, це такі тварини, що стоять нерухомо або ж повільно йдуть із чітким, видимим контуром тіла.

Якщо попереду вашого авто з'являється велика тварина, функція Large Animal Detection, що є частиною системи City Safety, може попередити вас про тварину в певних ситуаціях, а також забезпечити допомогу при гальмуванні.

Оптимальна робота потребує, щоб системна функція, яка розпізнає велику тварину (наприклад, олень та кінь), отримувала максимально повну інформацію щодо контуру тіла тварини, здатність розпізнати тварину збоку, у поєднанні зі звичайним рухом тварини.

Якщо певні частини тіла тварини не видимі для камери функції, тоді система не здатна розпізнавати тварин.

City Safety також здатна розпізнавати великих тварин у темряві, якщо вони потрапляють у світло фар автомобіля.

### **⚠ ПОПЕРЕДЖЕННЯ**

City Safety є допоміжною системою підтримки водія і не здатна розпізнавати усіх великих тварин в усіх ситуаціях. Наприклад, система не розпізнає:

- частково заблокованих великих тварин;
- великих тварин - з морди чи ззаду.
- великих тварин, що біжать чи швидко рухаються;
- великих тварин, якщо фоновий контраст тварин поганий - тому надання попередження і ввімкнення автогальмування може відбутися із затримкою або ж не відбутися взагалі.
- Дрібних тварин, наприклад, таких як собаки та коти.

Водій завжди несе відповідальність за коректне керування автомобілем та дотримання безпечної дистанції відповідно до швидкості руху.

### Пов'язана інформація

- City Safety™ (стор. 379)
- Обмеження системи City Safety (стор. 392)
- Обмеження City Safety з поперечним рухом транспорту (стор. 388)
- Обмеження системи City Safety під час об'їзних маневрів (стор. 389)



## City Safety і рух поперечного транспорту

City Safety може допомагати водію на перехресті під час повороту і перетинання траєкторії руху автомобіля, що наближається.

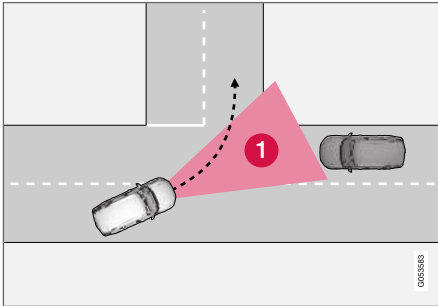

**1** Сектор, в якому City Safety може розпізнавати автомобілі, що наближаються збоку.

Щоб система City Safety могла розпізнавати автомобілі, що наближаються до вашого авто, інше авто спочатку має ввійти в сектор, в якому City Safety може проаналізувати ситуацію.

Також мають виконуватися наступні критерії:

- ваш автомобіль має рухатися на швидкості не менше 4 км/г (3 милі/г)
- ваше авто має повертати ліворуч на ринках із правостороннім рухом транспорту (або праворуч - для лівостороннього руху)
- автомобіль, що наближається, повинен мати ввімкнені фари

### **⚠ ПОПЕРЕДЖЕННЯ**

Системи підтримки водія попереджають водія тільки про ті перешкоди, які були розпізнані радіолокаційним пристроєм. Отже, попередження може не надійти або ж надійти з певною затримкою.

- Ніколи не чекайте попереджувального сигналу або втручання системи, застосовуйте гальма одразу, коли виникає така необхідність.

### **⚠ ПОПЕРЕДЖЕННЯ**

- Ця функція є допоміжною системою, призначеною для підтримки водія і підвищення рівня безпеки. Вона не здатна правильно розпізнавати всі ситуації за будь-яких дорожніх та погодних умов.
- Водієві рекомендується прочитати всі розділи посібника з експлуатації, що стосуються цієї функції, щоб отримати інформацію про такі чинники, як її обмеження та що слід мати на увазі перед використанням цієї системи.
- Системи підтримки водія не здатні замінити уважне ставлення та керування водія. Водій завжди відповідає за безпечне керування автомобілем, обрання безпечної швидкості, дотримання відповідної дистанції до інших автомобілів, згідно з чинними ПДР.

#### Пов'язана інформація

- City Safety™ (стор. 379)
- Обмеження City Safety з поперечним рухом транспорту (стор. 388)

## Обмеження City Safety з поперечним рухом транспорту

У деяких випадках допомога системи City Safety водію в оцінці ризиків зіткнення з поперечним транспортом може бути проблематичною.

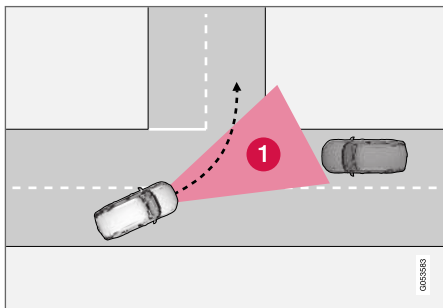

Приклади:

- функція курсової стійкості ESC втручається в керування авто у випадку слизьких дорожніх умов
- якщо автомобіль, що наближується до вашого авто, був розпізнаний занадто пізно
- якщо зустрічне авто блокується чимось
- якщо зустрічне авто їде з вимкнутими фарами
- якщо автомобіль, що наближується рухається у непередбачуваній манері,

наприклад, раптово змінює смуги руху безпосередньо перед авто.

### **i** ПРИМІТКА

Ця функція використовує камеру та радіолокаційний блок автомобіля, які мають певні загальні обмеження.

### Пов'язана інформація

- City Safety і рух поперечного транспорту (стор. 387)
- Обмеження системи City Safety (стор. 392)
- Обмеження камери та радіолокаційного блока (стор. 373)

## City Safety допомога в кермовому керуванні під час об'їзного маневру

Допомога в керуванні функції City Safety може допомогти водію об'їхати автомобіль / перешкоду, коли уникнути зіткнення виключно шляхом гальмування неможливо. Кермову допомогу City Safety неможливо відключити, вона завжди залишається активною.

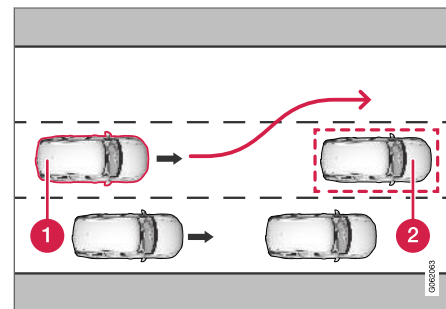

- 1** Ваше авто здійснює об'їзний маневр
- 2** Повільні / нерухомі транспортні засоби та перешкоди.

City Safety активується, підсилюючи повертання керма водієм, при цьому це відбувається тільки після того, як водій вже почав об'їзний маневр, і тільки якщо водій

повертає кермо недостатньо широко для уникнення зіткнення.

Паралельно з підсиленням повертання керма система також застосовує гальма для підвищення ефективності маневру. Ця функція також допомагає вирівняти автомобіль знову після об'їзду перешкоди.

Допомога в кермовому керуванні City Safety може розпізнавати:

- Автомобілі
- велосипедистів
- Пішоходи
- великих тварин.

## ПОПЕРЕДЖЕННЯ

- Ця функція є допоміжною системою, призначеною для підтримки водія і підвищення рівня безпеки. Вона не здатна правильно розпізнавати всі ситуації за будь-яких дорожніх та погодних умов.
- Водієві рекомендується прочитати всі розділи посібника з експлуатації, що стосуються цієї функції, щоб отримати інформацію про такі чинники, як її обмеження та що слід мати на увазі перед використанням цієї системи.
- Системи підтримки водія не здатні замінити уважне ставлення та керування водія. Водій завжди відповідає за безпечне керування автомобілем, обрання безпечної швидкості, дотримання відповідної дистанції до інших автомобілів, згідно з чинними ПДР.

### Пов'язана інформація

- City Safety™ (стор. 379)
- Обмеження системи City Safety під час об'їзних маневрів (стор. 389)

## Обмеження системи City Safety під час об'їзних маневрів

City Safety може мати обмежену функціональність у певних ситуаціях і не реагувати:

- за межами швидкісного діапазону 50-100 км/г (30-62 миль/г)
- якщо водій ініціює об'їзний маневр
- якщо сервопривід керма із адаптивним зусиллям, що залежить від швидкості авто, працює з обмеженою потужністю (наприклад, під час охолодження через перегрів).

### ПРИМІТКА

Ця функція використовує камеру та радіолокаційний блок автомобіля, які мають певні загальні обмеження.

### Пов'язана інформація

- City Safety допомога в кермовому керуванні під час об'їзного маневру (стор. 388)
- Обмеження системи City Safety (стор. 392)
- Підсилення керма, що залежить від швидкості (стор. 316)
- Обмеження камери та радіолокаційного блока (стор. 373)

## City Safety, коли об'їзні маневри не допускаються

Функція City Safety може допомагати водієві автоматично гальмувати автомобіль, коли уникнути зіткнення шляхом одного маневрування неможливо.

City Safety допомагає водієві, прогнозуючи наявність "варіантів об'їзду" перешкоди, коли повільний чи нерухомий транспортний засіб був виявлений попереду занадто пізно.

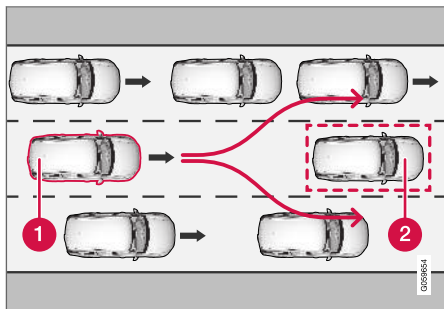

Ваше авто (1) не розпізнає наявних варіантів об'їзду автомобіля попереду (2), і тому може застосовувати автогальмування раніше.

- 1 Ваше авто
- 2 Повільний/нерухомий автомобіль

City Safety не застосовує автогальмування протягом усього часу, коли водій може

самостійно уникнути зіткнення, здійснюючи маневри кермом.

Проте, якщо City Safety прогнозує, що об'їзний маневр неможливий через рух транспорту у суміжній смузі, функція може допомогти водію шляхом автоматичного застосування гальм на ранній стадії виявлення перешкоди.

## ⚠ ПОПЕРЕДЖЕННЯ

- Ця функція є допоміжною системою, призначеною для підтримки водія і підвищення рівня безпеки. Вона не здатна правильно розпізнавати всі ситуації за будь-яких дорожніх та погодних умов.
- Водієві рекомендується прочитати всі розділи посібника з експлуатації, що стосуються цієї функції, щоб отримати інформацію про такі чинники, як її обмеження та що слід мати на увазі перед використанням цієї системи.
- Системи підтримки водія не здатні замінити уважне ставлення та керування водія. Водій завжди відповідає за безпечне керування автомобілем, обрання безпечної швидкості, дотримання відповідної дистанції до інших автомобілів, згідно з чинними ПДР.

## і ПРИМІТКА

Ця функція використовує камеру та радіолокаційний блок автомобіля, які мають певні загальні обмеження.

## Пов'язана інформація

- City Safety™ (стор. 379)
- Обмеження системи City Safety (стор. 392)
- Обмеження камери та радіолокаційного блока (стор. 373)

## City Safety гальмує перед зустрічними автомобілями

City Safety може допомагати водієві у застосуванні екстреного гальмування, якщо зустрічний транспортний засіб рухається по вашій смузі руху.

Якщо зустрічне авто виїжджає на вашу смугу руху, і зіткнення неминуче, City Safety може обмежити швидкість автомобіля з метою зменшити силу зіткнення.

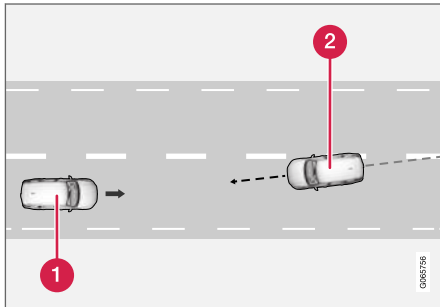

- 1 Ваше авто
- 2 Зустрічні авто

Для роботи цієї функції необхідні наступні умови:

- ваш автомобіль має рухатися на швидкості понад 4 км/г (3 милі/г)
- ділянка дороги має бути прямою
- ваша смуга руху повинна мати чіткі лінії розмітки
- ваше авто має розташовуватися паралельно лініям розмітки смуги
- зустрічне авто має перебувати в межах смуги руху вашого авто, згідно лінії розмітки
- автомобіль, що наближається, повинен мати ввімкнені фари
- ця функція здатна реагувати тільки на загрозу лобових зіткнень
- ця функція може розпізнавати тільки автомобілі з чотирма колесами.

### **i** ПРИМІТКА

Ця функція використовує камеру та радіолокаційний блок автомобіля, які мають певні загальні обмеження.

### **⚠** ПОПЕРЕДЖЕННЯ

Системи підтримки водія попереджують водія тільки про ті перешкоди, які були розпізнані радіолокаційним пристроєм. Отже, попередження може не надійти або ж надійти з певною затримкою.

- Ніколи не чекайте попереджувального сигналу або втручання системи, застосуйте гальма одразу, коли виникає така необхідність.



### ПОПЕРЕДЖЕННЯ

- Ця функція є допоміжною системою, призначеною для підтримки водія і підвищення рівня безпеки. Вона не здатна правильно розпізнавати всі ситуації за будь-яких дорожніх та погодних умов.
- Водієві рекомендується прочитати всі розділи посібника з експлуатації, що стосуються цієї функції, щоб отримати інформацію про такі чинники, як її обмеження та що слід мати на увазі перед використанням цієї системи.
- Системи підтримки водія не здатні замінити уважне ставлення та керування водія. Водій завжди відповідає за безпечне керування автомобілем, обрання безпечної швидкості, дотримання відповідної дистанції до інших автомобілів, згідно з чинними ПДР.

#### Пов'язана інформація

- City Safety™ (стор. 379)
- Обмеження системи City Safety (стор. 392)
- Обмеження камери та радіолокаційного блока (стор. 373)

### Обмеження системи City Safety

Функція City Safety<sup>64</sup> може мати обмеження в певних ситуаціях.

#### Навколишні предмети

##### Низькі предмети

Предмети, що низько звисають попереду авто, наприклад, прапорець для позначення негабаритного вантажу, а також такі аксесуари, як додаткові фари та захисні дуги, що виступають над капотом авто, можуть обмежити функціональність системи.

##### Заноси

На слизькій дорозі гальмівний шлях подовжується, що може знизити здатність системи City Safety запобігати зіткненню. У подібних ситуаціях гальма із захистом від блокування та система курсової стійкості ESC<sup>65</sup> забезпечують оптимальне гальмівне зусилля та зберігають курсову стійкість автомобіля.

##### Пряме світло

Візуальний сигнал попередження на лобовому склі можна не помітити у випадку яскравого сонячного світла, відображення, якщо водій носить сонячні окуляри або не дивиться вперед.

### Жара

У випадку збільшення температури салону внаслідок інтенсивного сонячного світла, візуальний сигнал попередження на лобовому склі може бути тимчасово вимкнений.

<sup>64</sup> Функція доступна не на всіх ринках.

<sup>65</sup> Electronic Stability Control

**Зона дії камери та радіолокаційного блоку**

Зона огляду відеокамери обмежена, тому пішоходи, великі тварини, велосипедисти і транспортні засоби не можуть розпізнаватися у деяких ситуаціях, або ж розпізнаються пізніше, ніж на це можна було б очікувати.

Брудні транспортні засоби можуть розпізнаватися пізніше, ніж чисті, що також актуально у темряві, мотоциклісти можуть розпізнаватися із запізненням, або не розпізнаватися взагалі.

Якщо у текстовому повідомленні на дисплеї водія йдеться про те, що камера і радар заблоковані, City Safety може бути не здатною розпізнавати пішоходів, великих тварин, велосипедистів, автомобілі або лінії дорожньої розмітки попереду авто. Це означає, що функціональність City Safety може бути обмежена.

Проте повідомлення про помилку з'являється не в усіх випадках блокування датчиків на лобовому склі, тому водій повинен слідкувати за чистотою лобового скла та ділянки перед камерою та радіолокаційним блоком.

**! ВАЖЛИВО**

Обслуговування компонентів систем підтримки водія можливе тільки в автомайстерні<sup>66</sup>.

**Втручання водія****Задній хід**

Система City Safety тимчасово вимикається під час руху автомобіля заднім ходом.

**Низька швидкість**

Система City Safety також не активується на дуже низьких швидкостях (менше 4 км/г (3 миль/г)). Саме тому система не спрацює в ситуаціях, коли ваше авто наближається до іншого транспортного засобу, що рухається попереду, дуже повільно, наприклад, під час паркування.

**Активний водій**

Діям водія завжди надається пріоритет, саме тому система City Safety не втручається або ж затримує попередження/втручання у таких ситуаціях, коли водій крутить кермо або рішуче прискорюється, навіть якщо зіткнення неминуче.

Тому активна і свідома поведінка водія можуть затримувати попередження про зіткнення і втручання системи для мінімізації зайвих попереджень.

## Різне

**⚠ ПОПЕРЕДЖЕННЯ**

- Попередження та спрацювання гальм можуть відбутися запізно, або взагалі не спрацювати, якщо ситуація на дорозі або вплив зовнішніх чинників призводять до того, що камера і радіолокаційний датчик не здатні належним чином розпізнати пішоходів, велосипедистів великих тварин чи транспортний засіб попереду вашого авто.
- Щоб система могла розпізнавати автомобілі вночі, їхні фари і задні ліхтарі мають бути ввімкненими і яскраво світитися.
- Камера та радіолокаційний датчик мають обмежений радіус дії для пішоходів та велосипедистів. Система може надавати ефективні попередження і гальмувати автомобіль, якщо тільки відносна різниця у швидкості становить менше 50 км/г (30 миль/г). Для нерухомих автомобілів та тих, що рухаються повільно, попередження та активація гальм будуть ефективні на швидкостях до 70 км/г (43 миль/г). Обмеження

<sup>66</sup> Рекомендуємо звертатися до авторизованої станції технічного обслуговування Volvo.



швидкості для великих тварин є меншим за 15 км/г (9 миль/г) і може бути забезпеченим на швидкості авто понад 70 км/г (43 милі/г). Попередження та гальмування перед великими тваринами менш ефективне на низькій швидкості.

- Попередження про нерухомі або повільні транспортні засоби та великих тварин можуть вимикатися через темряву чи погану видимість.
- На швидкості понад 80 км/г (50 миль/г) попередження та увімкнення гальм для пішоходів не активуються.
- Не кладіть, не наклеюйте та не монтуйте нічого ззовні чи зсередини лобового скла, перед чи навколо камери і радіолокаційного датчика, оскільки це може перешкодити функціям, які залежать від камери.
- Сторонні предмети, сніг, крига чи бруд на ділянці поверхні навколо датчика камери може обмежити його функціональність, повністю відключити або ж призвести до некоректної роботи.

### ПРИМІТКА

Ця функція використовує камеру та радіолокаційний блок автомобіля, які мають певні загальні обмеження.

#### Ринкові обмеження

City Safety не доступна в усіх країнах. Якщо системи City Safety немає в меню

**Налаштування** на центральному дисплеї, це означає, що автомобіль не устаткований цією функцією.

Рядок пошуку на верхній панелі центрального дисплея.

- **Налаштування** → **My Car** → **IntelliSafe**

#### Пов'язана інформація

- City Safety™ (стор. 379)
- Обмеження City Safety з поперечним рухом транспорту (стор. 388)
- Обмеження системи City Safety під час об'їзних маневрів (стор. 389)
- Обмеження камери та радіолокаційного блока (стор. 373)



## Повідомлення функції City Safety

На дисплеї водія може виводитися низка повідомлень, що стосуються функції City Safety.

У наведеній нижче таблиці наведені деякі приклади.

Повідомлення	Значення
<b>City Safety</b> <b>Авто вмешательство</b>	При гальмуванні системою City Safety або у випадку автоматичного гальмування на дисплеї водія можуть засвітитися певні символи у поєднанні з текстовими повідомленнями.
<b>City Safety</b> <b>Ограниченный режим. Требуется сервис</b>	Система не працює, як слід. Необхідно звернутися до автомайстерні - рекомендуємо звертатися до авторизованої автомайстерні Volvo.

Текстове повідомлення можна видалити шляхом короткого натискання на кнопку , розташовану по центру правої кнопкової панелі на кермі.

Якщо повідомлення залишається: зверніться до автомайстерні - рекомендується звертатися до авторизованої автомайстерні Volvo.

### Пов'язана інформація

- City Safety™ (стор. 379)

## Rear Collision Warning<sup>67</sup>

Функція Rear Collision Warning<sup>68</sup> (RCW) може допомогти водієві уникати зіткнення з автомобілем, що наближується ззаду.

Ця функція вмикається автоматично, щоразу, коли запускається двигун.

Водії автомобілів, що рухаються позаду, отримують попередження про неминуче зіткнення у вигляді інтенсивного блимання покажчиків поворотів.

Якщо під час руху зі швидкістю менше 30 км/г (20 миль/г) функція розпізнає ситуацію, в якій автомобіль наражається на небезпеку зіткнення ззаду, пристрої натягування передніх пасків безпеки можуть натягнути паски, та активувати захисну систему Whiplash Protection System.

Безпосередньо перед зіткненням ззаду ця функція може також увімкнути педаль гальма, щоб зменшити швидкість автомобіля перед точкою зіткнення. Проте педаль гальма вмикається тільки якщо автомобіль перебуває в нерухомому стані. Педаль гальма відпускається автоматично, щойно педаль акселератора була натиснута.

Пов'язана інформація

- Система підтримки водія (стор. 316)
- Обмеження системи Rear Collision Warning (стор. 396)
- Whiplash Protection System (стор. 45)

## Обмеження системи Rear Collision Warning<sup>69</sup>

У деяких випадках робота системи допомоги водію в разі виникнення ризику зіткнення ззаду Rear Collision Warning (RCW) може бути ускладнена.

Наприклад, це може статися, якщо:

- автомобіль, що наближується до вашого авто ззаду, був розпізнаний занадто пізно
- автомобіль, що наближується до вашого авто ззаду, в останній момент змінює смугу руху
- причеп, велобагажник або подібний пристрій був підключений до електричної системи авто; при цьому функція буде вимкнена автоматично.

### ПРИМІТКА

На певних ринках, RCW **не** дає попередження покажчиками поворотів через місцеві правила дорожнього руху. У цьому випадку ця частина функції буде відключена.

<sup>67</sup> RCW: попередження про небезпеку зіткнення ззаду.

<sup>68</sup> Функція наявна не на всіх ринках.

<sup>69</sup> RCW: попередження про небезпеку зіткнення ззаду.

**і ПРИМІТКА**

Попередження з використанням покажчиків поворотів Rear Collision Warning вимикається, якщо дистанція попередження для функції попередження про небезпеку зіткнення системи City Safety устанавлюється на найнижчому рівні "Позднее".

Проте функції попереднього натягання паска безпеки та гальмування залишаються активними.

**Пов'язана інформація**

- Rear Collision Warning (стор. 396)

**BLIS\***

Функція BLIS<sup>70</sup> призначена для допомоги водієві виявляти автомобілі, що рухаються трохи позаду і збоку автомобіля, щоб допомогти водію орієнтуватися в інтенсивному русі транспорту на дорогах з декількома смугами руху в одному напрямку.

Функція BLIS є допоміжною системою водія, яка призначена для надання наступних повідомлень:

- автомобілі у мертвій зоні видимості
- автомобілі, що швидко наближаються у найближчих смугах ліворуч та праворуч від автомобіля.

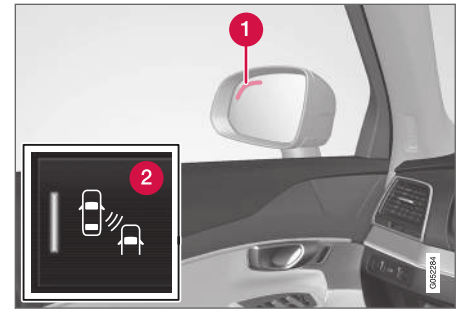

Розташування індикатора BLIS<sup>71</sup>.

- 1** Індикатор
- 2** Функція вмикається/вимикається кнопкою BLIS на сторінці функцій центрального дисплея.

<sup>70</sup> Blind Spot Information Systems

<sup>71</sup> ПРИМІТКА: Малюнок схематичний - деталі можуть відрізнятися в залежності від моделі автомобіля.

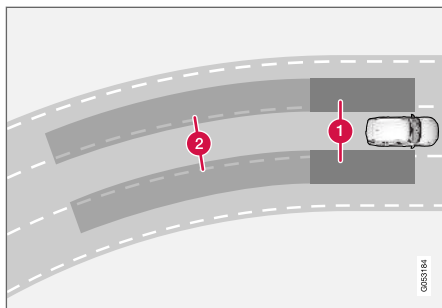

Принцип BLIS

**1** Мертва зона

**2** Зона транспортного засобу, що швидко наближується.

Функція BLIS працює на швидкості понад 10 км/г (6 миль/г).

Система реагує при:

- інші автомобілі переганяють ваш автомобіль
- інший автомобіль швидко наближається до вашого авто.

Коли система BLIS розпізнає автомобіль у зоні 1 чи інше авто, яке швидко наближується, в зоні 2, індикатор у зовнішньому дзеркалі на відповідному боці авто засвічується постійним світлом. Якщо водій вмикає показник повороту з того ж боку, з якого

надходить попередження, індикатор змінить світло з безперервного на блимання більш інтенсивним світлом.

### **i** ПРИМІТКА

Індикатор засвічується на тій стороні автомобіля, на якій система зафіксувала інший транспортний засіб. Якщо обгін відбувається одночасно з двох боків, засвічуються обидва індикатора.

### **!** ПОПЕРЕДЖЕННЯ

- Ця функція є допоміжною системою, призначеною для підтримки водія і підвищення рівня безпеки. Вона не здатна правильно розпізнавати всі ситуації за будь-яких дорожніх та погодних умов.
- Водієві рекомендується прочитати всі розділи посібника з експлуатації, що стосуються цієї функції, щоб отримати інформацію про такі чинники, як її обмеження та що слід мати на увазі перед використанням цієї системи.
- Системи підтримки водія не здатні замінити уважне ставлення та керування водія. Водій завжди відповідає за безпечне керування автомобілем, обрання безпечної швидкості, дотримання відповідної дистанції до інших автомобілів, згідно з чинними ПДР.

### **i** ПРИМІТКА

Ця функція використовує камеру та радіолокаційний блок автомобіля, які мають певні загальні обмеження.

## Пов'язана інформація

- Система підтримки водія (стор. 316)
- Увімкнення чи вимкнення BLIS (стор. 399)
- Обмеження системи BLIS (стор. 400)
- Повідомлення функції BLIS (стор. 401)

## Увімкнення чи вимкнення BLIS

Функцію BLIS<sup>72</sup> можна вмикати або вимикати.

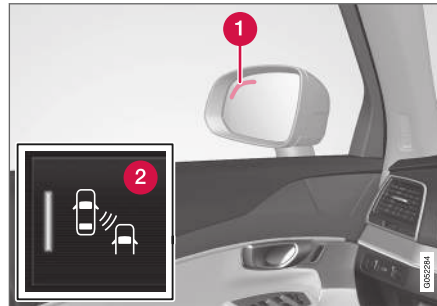

Розташування індикатора BLIS.

- 1 Індикатор
- 2 Вмикайте та вимикайте функцію цією кнопкою на сторінці функцій центрального дисплея.
  - ЗЕЛЕНИЙ індикатор кнопки - функція увімкнена.
  - СІРИЙ індикатор кнопки - функція вимкнена.

Якщо функція BLIS увімкнена під час запуску двигуна, робота функції підтверджується одноразовим блиманням покажчиків поворотів на зовнішніх дзеркалах.

Якщо функція BLIS була вимкнена при зупиненому двигуні, вона залишається вимкненою також і при наступному увімкненні двигуна, покажчики при цьому не засвічуються.

## Пов'язана інформація

- BLIS\* (стор. 397)

<sup>72</sup> Blind Spot Information Systems

### Обмеження системи BLIS

Функція BLIS<sup>73</sup> може мати обмеження в певних ситуаціях.

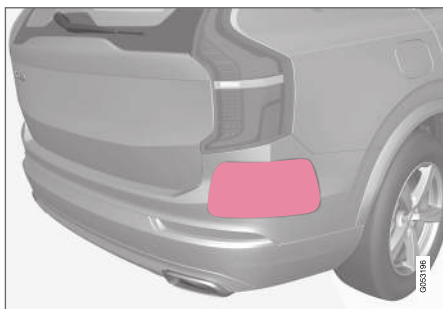

Тримайте позначену поверхню в чистоті - як з лівого, так і з правого борту авто<sup>74</sup>.

Приклади обмежень:

- Бруд, крига та сніг, що покривають датчики, можуть зменшити ефективність функції і відключити сповіщення.
- Функція BLIS автоматично вимикається, якщо до електричної системи авто підключається причеп, велобагажник або інші подібні пристрої.
- Для оптимальної роботи функції BLIS на буксирний брус не можна навішувати

велобагажник, зовнішній багажник або подібні пристрої.

#### ПОПЕРЕДЖЕННЯ

- Функція BLIS не працює на крутих поворотах.
- BLIS не працює, коли автомобіль рухається заднім ходом.

#### ПРИМІТКА

Ця функція використовує камеру та радіолокаційний блок автомобіля, які мають певні загальні обмеження.

#### Пов'язана інформація

- BLIS\* (стор. 397)
- Обмеження камери та радіолокаційного блока (стор. 373)

<sup>73</sup> Blind Spot Information Systems

<sup>74</sup> ПРИМІТКА: Малюнок схематичний - деталі можуть відрізнятися залежно від моделі автомобіля.

## Повідомлення функції BLIS

На дисплеї водія може виводитися низка повідомлень, що стосуються функції BLIS<sup>75</sup>.

У наведеній нижче таблиці наведені деякі приклади.

Повідомлення	Значення
Датчик слепих зон Требуется сервис	Система не працює, як слід. Необхідно звернутися до автомайстерні - рекомендуємо звертатися до авторизованої автомайстерні Volvo.
Система BLIS выкл. Присоединен прицеп	BLIS та CTA <sup>A</sup> були вимкнені після підключення причепа до електричної системи автомобіля.

<sup>A</sup> Cross Traffic Alert\*

Текстове повідомлення можна видалити шляхом короткого натискання на кнопку , розташовану по центру правої кнопкової панелі на кермі.

Якщо повідомлення залишається: зверніться до автомайстерні - рекомендується звертатися до авторизованої автомайстерні Volvo.

### Пов'язана інформація

- BLIS\* (стор. 397)
- Cross Traffic Alert\* (стор. 402)

<sup>75</sup> Blind Spot Information System

## Cross Traffic Alert<sup>76\*</sup>

Cross Traffic Alert (CTA) є допоміжною системою підтримки водія, що доповнює функцію BLIS<sup>77</sup>, і призначена для допомоги водію у розпізнаванні поперечного руху транспорту позаду авто під час руху заднім ходом.

Підфункція **автогальмування** може зупинити авто у випадку ризику зіткнення з непоміченим транспортним засобом.

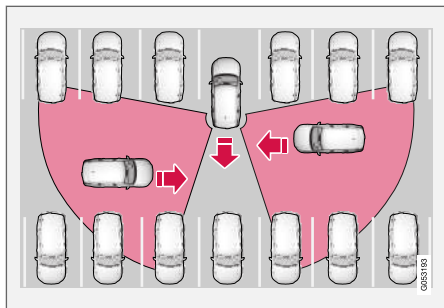

Принцип CTA

CTA доповнює BLIS, забезпечуючи моніторинг поперечного руху транспорту під час руху заднім ходом, наприклад, коли автомобіль виїжджає з парковки.

CTA переважно призначена для розпізнавання автомобілів. За сприятливих умов

система також здатна розпізнати дрібніші об'єкти, такі як велосипедисти та пішоходи.

Функція CTA активна лише у тому випадку, якщо автомобіль котиться назад або ввімкнений задній хід.

Якщо система CTA фіксує наближення об'єкту збоку, це відображується наступним чином:

- за допомогою акустичного сигналу - звуковий сигнал подається лівим або правим гучномовцем в залежності від напрямку, з якого наближається об'єкт.
- за допомогою піктограми, що засвічується в малюнку Система парковки на екрані.
- за допомогою піктограми на сторінці верхньої панелі системи допомоги при паркуванні.



Піктограма CTA, що світиться в малюнку Система парковки на екрані.

- Якщо водій не звертає уваги на попередження CTA, і зіткнення неминуче, вступає в дію функція **автогальмування** для зупинки автомобіля, після цього на дисплеї водія відображується пояснювальне текстове повідомлення щодо того, чому автомобіль розпочав гальмування.

<sup>76</sup> Слов'янина про поперечний рух транспорту під час руху заднім ходом.

<sup>77</sup> Blind Spot Information



**⚠ ПОПЕРЕДЖЕННЯ**

Підфункція **автогальмування** може розпізнавати і гальмувати перед іншими транспортними засобами тільки якщо вони рухаються, а **не** стоять на місці. Функція також не розпізнає велосипедистів та пішоходів.

**⚠ ПОПЕРЕДЖЕННЯ**

- Ця функція є допоміжною системою, призначеною для підтримки водія і підвищення рівня безпеки. Вона не здатна правильно розпізнавати всі ситуації за будь-яких дорожніх та погодних умов.
- Водієві рекомендується прочитати всі розділи посібника з експлуатації, що стосуються цієї функції, щоб отримати інформацію про такі чинники, як її обмеження та що слід мати на увазі перед використанням цієї системи.
- Системи підтримки водія не здатні замінити уважне ставлення та керування водія. Водій завжди відповідає за безпечне керування автомобілем, обрання безпечної швидкості, дотримання відповідної дистанції до інших автомобілів, згідно з чинними ПДР.

## Пов'язана інформація

- Система підтримки водія (стор. 316)
- Увімкнення / вимкнення Cross Traffic Alert (стор. 403)
- Обмеження системи Cross Traffic Alert (стор. 404)
- Повідомлення функції Cross Traffic Alert (стор. 406)
- BLIS\* (стор. 397)
- Допомога при паркуванні\* (стор. 431)

**Увімкнення / вимкнення Cross Traffic Alert<sup>78</sup>**

Водій може вимкати **попередження** у функції СТА<sup>79</sup> - підфункцію **автогальмування** вимкнути неможливо, вона продовжує бути активною.



Вмикайте та вимикайте функцію цієї кнопкою на сторінці функцій центрального дисплея.

- ЗЕЛЕНИЙ індикатор кнопки - функція увімкнена.
- СІРИЙ індикатор кнопки - попереджувальний сигнал та індикація функції на дисплеї вимкнені.

Функція вмикається автоматично, щоразу, коли запускається двигун.

## Пов'язана інформація

- Cross Traffic Alert\* (стор. 402)

<sup>78</sup> сповіщення про поперечний рух транспорту під час руху заднім ходом.

## Обмеження системи Cross Traffic Alert<sup>80</sup>

У певних ситуаціях функція СТА<sup>81</sup> з **автогальмуванням** може мати обмежену функціональність. Втручання гальм є активним на швидкостях нижче 15 км/г.

СТА не працює оптимально за всіх обставин, а має певні обмеження. Наприклад, датчики СТА не можуть "бачити" крізь інші припарковані автомобілі чи перешкоди.

Ось деякі приклади ситуацій, коли зона огляду СТА може бути обмеженою і транспортні засоби, що наближаються, не будуть розпізнаватися до останньої миті:

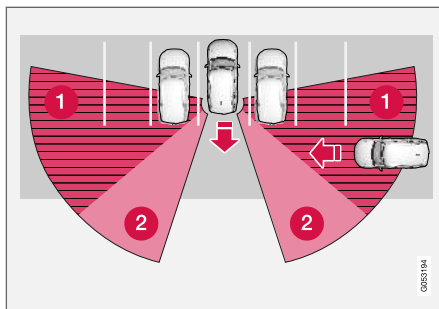

Автомобіль глибоко припаркований на парковочному місці.

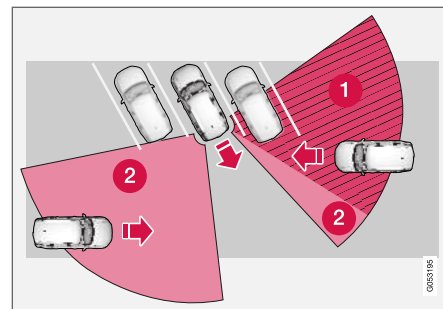

Якщо автомобіль, припаркований у кутовій ділянці, система СТА може бути повністю "сліпою" з одного боку.

- 1 Мертва зона СТА.
- 2 Зона, в якій СТА може розпізнавати/"бачити".

Проте, коли автомобіль повільно рухається назад, кут по відношенню до перешкоди (автомобіля або предмета) змінюється, тобто мертва зона швидко зменшується.

<sup>79</sup> Cross Traffic Alert

<sup>80</sup> сповіщення про поперечний рух транспорту під час руху заднім ходом.

<sup>81</sup> Cross Traffic Alert

### Приклади інших обмежень

- Підфункція **автогальмування** розпізнає тільки транспортні засоби, що рухаються, тому вона **не здатна** розпізнавати і гальмувати перед нерухомими перешкодами, наприклад, перед велосипедистом або пішоходом.
- Бруд, крига та сніг, що покривають датчики, можуть зменшити ефективність функції і відключити сповіщення.
- СТА автоматично вимикається, якщо до електричної системи авто підключається причеп, велобагажник або інші подібні пристрої.
- Для оптимальної роботи функції СТА на буксирний брус не можна навішувати велобагажник, зовнішній багажник або подібні пристрої.

#### **i** ПРИМІТКА

Ця функція використовує камеру та радіолокаційний блок автомобіля, які мають певні загальні обмеження.

### Пов'язана інформація

- Cross Traffic Alert\* (стор. 402)
- Обмеження камери та радіолокаційного блока (стор. 373)

## Повідомлення функції Cross Traffic Alert<sup>82</sup>

На дисплеї водія може відображатися низка повідомлень стосовно системи СТА<sup>83</sup> з функцією автогальмування.

У наведеній нижче таблиці показано приклади.

Повідомлення	Значення
Датчик слепих зон Требуется сервис	Система не працює, як слід. Необхідно звернутися до автомайстерні - рекомендуємо звертатися до авторизованої автомайстерні Volvo.
Система BLIS вкл. Присоединен прицеп	BLIS <sup>A</sup> та СТА були вимкнені після підключення причепа до електричної системи автомобіля.

<sup>A</sup> Blind Spot Information System

Текстове повідомлення можна видалити шляхом короткого натискання на кнопку , розташовану по центру правої кнопкової панелі на кермі.

Якщо повідомлення залишається: зверніться до автомайстерні - рекомендується звертатися до авторизованої автомайстерні Volvo.

### Пов'язана інформація

- Cross Traffic Alert\* (стор. 402)
- BLIS\* (стор. 397)

<sup>82</sup> сповіщення про поперечний рух транспорту під час руху заднім ходом.

<sup>83</sup> Cross Traffic Alert

## Інформація про дорожні знаки\*

Функція інформування про дорожні знаки (RSI<sup>84</sup>) може допомогти водієві дотримуватися чинного обмеження швидкості та певних заборонних знаків.

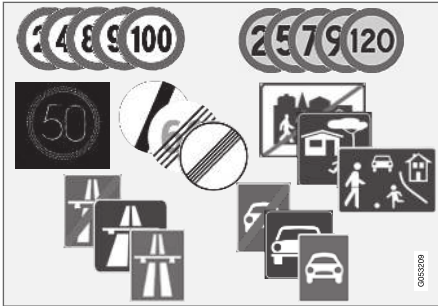

Приклади дорожніх знаків, що розпізнаються<sup>85</sup>.

Функція RSI може надавати інформацію, у тому числі, про поточну швидкість, початок чи завершення шосе, заборону обгону та заборонений напрямок руху.

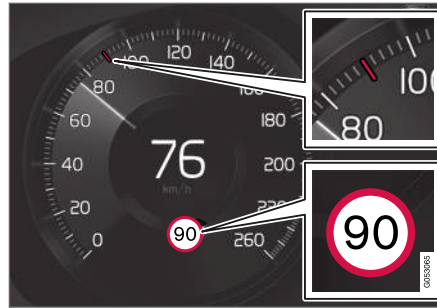

Приклад зчитаної інформації про швидкість<sup>85</sup>.

Якщо авто проїжджає знак обмеження швидкості, це відображується на дисплеї водія та верхньому дисплеї\*.

### і ПРИМІТКА

На певних ринках функція інформування про дорожні знаки\* доступна тільки у поєднанні з системою Sensus Navigation\*.

## ⚠ ПОПЕРЕДЖЕННЯ

- Ця функція є допоміжною системою, призначеною для підтримки водія і підвищення рівня безпеки. Вона не здатна правильно розпізнавати всі ситуації за будь-яких дорожніх та погодних умов.
- Водієві рекомендується прочитати всі розділи посібника з експлуатації, що стосуються цієї функції, щоб отримати інформацію про такі чинники, як її обмеження та що слід мати на увазі перед використанням цієї системи.
- Системи підтримки водія не здатні замінити уважне ставлення та керування водія. Водій завжди відповідає за безпечне керування автомобілем, обрання безпечної швидкості, дотримання відповідної дистанції до інших автомобілів, згідно з чинними ПДР.

### Пов'язана інформація

- Система підтримки водія (стор. 316)
- Увімкнення/вимкнення функції інформування про дорожні знаки\* (стор. 408)
- Інформування про дорожні знаки та індикація функції\* (стор. 409)

<sup>84</sup> Road Sign Information

<sup>85</sup> Дорожні знаки відрізняються залежно від ринку - на малюнках у цій інструкції наведені лише декілька прикладів.

- Функція інформування про дорожні знаки та Sensus Navigation\* (стор. 411)
- Функція інформування про дорожні знаки з попередженнями про швидкість і налаштуваннями\* (стор. 411)
- Функція інформування про дорожні знаки з інформацією про камери відеофіксації швидкості\* (стор. 413)
- Обмеження функції інформування про дорожні знаки\* (стор. 414)

### Увімкнення/вимкнення функції інформування про дорожні знаки\*

Функція інформування про дорожні знаки (RSI<sup>86</sup>) є опцією - водій може вмикати або вимикати цю функцію.



Вмикайте та вимикайте функцію цією кнопкою на сторінці функцій центрального дисплея.

- ЗЕЛЕНИЙ індикатор кнопки - функція увімкнена.
- СІРИЙ індикатор кнопки - функція вимкнена.

### ПРИМІТКА

- Якщо функція автоматичного обмежувача швидкості увімкнена, на дисплеї водія відображується інформація про дорожні знаки, навіть якщо функція інформування про дорожні знаки вимкнена.
- Щоб прибрати інформацію про дорожні знаки з дисплея водія, вам слід вимкнути **як** автоматичний обмежувач швидкості, так і функцію інформування про дорожні знаки.
- Коли функцію автоматичного обмежувача швидкості увімкнено, але функцію інформування про дорожні знаки вимкнено, функція не надає жодних попереджень. Функція інформування про дорожні знаки також має бути увімкнена для отримання попереджень.

### Пов'язана інформація

- Інформація про дорожні знаки\* (стор. 407)
- Автоматичне обмеження швидкості (стор. 326)

<sup>86</sup> RSI: Road Sign Information.

## Інформування про дорожні знаки та індикація функції\*

Функція інформування про дорожні знаки (RSI<sup>87</sup>) відображує дорожні знаки у різні способи, залежно від знаку та ситуації.



Приклад зчитаної інформації про швидкість<sup>88</sup>.

Коли функція визначає дорожній знак із обмеженням швидкості, на дисплеї водія відображується знак у вигляді символу, а також на спідометрі з'являється кольоровий індикатор.

Якщо авто устатковано системою Sensus Navigation\*, інформація про швидкісний режим також отримується з даних мапи. Це означає, що на дисплей водія може виводитися або змінюватися інформація про

обмеження швидкості, навіть якщо автомобіль не зустрів відповідний знак обмеження швидкості.



Окрім символу обмеження швидкості також може відображатися додатковий<sup>88</sup> знак, наприклад, "Обгін заборонено".

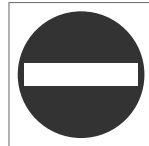

Якщо водій в'їжджає на дорогу, позначену знаком заборони в'їзду, символ цього знаку<sup>88</sup> блиматиме на дисплеї водія в якості попередження.

Якщо автомобіль устаткований системою Sensus Navigation\*, інформація з даних мапи також використовується для визначення, чи не їде автомобіль проти руху транспорту.

Водій також може отримувати звукове попередження під час руху до дороги, позначеної знаком "в'їзд заборонено", якщо функцію **Звук. попередження о дорожних знаках** ввімкнено.

Обмеження швидкості або кінець шосе

Коли функція розпізнає інші знаки, що непрямо вказують на кінець дії швидкісного режиму (наприклад, кінець шосе) - символи цих знаків відображуються на комбінованій панелі приладів.

Якщо авто устатковане системою Sensus Navigation\*, знаки обмеження швидкості відображуються, як зазвичай. Знаки непрямого обмеження швидкості відображуються тільки якщо дані мапи не містять інформації про чинне обмеження швидкості для відповідної ділянки дороги.

Приклад знаку<sup>88</sup>, що непрямо вказує на кінець дії швидкісного режиму:

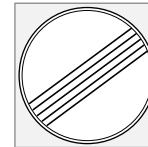

Кінець усіх обмежень.



Кінець шосе.

<sup>87</sup> Road Sign Information

<sup>88</sup> Дорожні знаки відрізняються залежно від ринку - на ілюстраціях у цій інструкції наведено лише можливі приклади.

## ПІДТРИМКА ВОДІЯ

- Символ зникає з дисплею водія через 10-30 секунд і не вмикається, доки автомобіль не проміне наступний знак, що регулює швидкість.

### Зміна обмеження швидкості

Під час проїзду знаку прямого обмеження швидкості, що змінює попередній швидкісний режим, на дисплеї водія відображується відповідний символ.



Приклад знаку<sup>88</sup> прямого обмеження швидкості.

Символ зникає з дисплею водія, приблизно, через 5 хвилин, до того моменту, поки автомобіль не проміне наступний знак, що регулює швидкість.

Якщо авто устатковане Sensus Navigation\*, знаки обмеження швидкості відображуються на дисплеї водія, якщо дані мапи містять інформацію про обмеження швидкості на відповідній ділянці дороги, навіть якщо автомобіль не зустрів знака з прямим обмеженням швидкості. Якщо в даних мапи цієї інформації немає, знак зникає, при-

близно, через 3 хвилини після останнього знака обмеження швидкості.

### Додаткові знаки

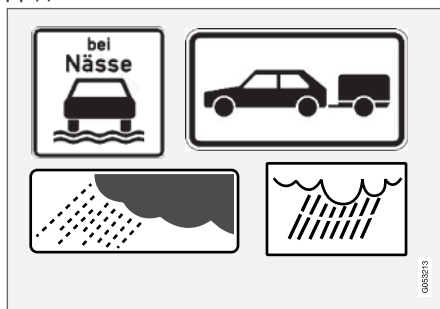

Приклади додаткових знаків<sup>88</sup>.

Інколи різні обмеження швидкості позначаються для однієї ділянки дороги - у такому випадку додаткові знаки позначають ситуації, в яких діють інші обмеження швидкості. Такі ділянки дороги можуть бути особливо аварійно-небезпечні, наприклад, у дощ та/або туман.

Додатковий знак, який стосується дощу, відображається тільки при використанні склоочисників.

Якщо до електричної системи автомобіля підключено причеп, і ви проїжджаєте знак

обмеження швидкості з додатковим знаком "Причеп", відповідна швидкість з'явиться на дисплеї водія.

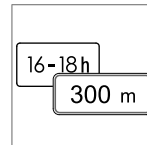

Деякі обмеження швидкості діють, наприклад, тільки в межах певної дистанції чи певного часу доби. Увага водія привертається до ситуації шляхом відображення символу додаткового

знаку під символом обмеження швидкості. Додатковий символ на дисплеї водія покаже "DIST" або "TIME".

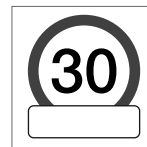

Символ додаткового знаку у вигляді порожньої рамки під символом обмеження швидкості<sup>88</sup> на дисплеї водія означає, що функція розпізнала додатковий знак з додатковою інформацією для поточного обмеження швидкості.

### Знак "Школа" та "Грають діти"



Якщо знак попередження<sup>88</sup> "Школа" або "Грають діти" включено в дані мапи супутникової навігації<sup>89</sup>, на дисплеї водія буде виводитися знак цього типу.

<sup>88</sup> Дорожні знаки відрізняються залежно від ринку - на ілюстраціях у цій інструкції наведено лише можливі приклади.

<sup>89</sup> Тільки в автомобілях з Sensus Navigation\*.



## Пов'язана інформація

- Інформація про дорожні знаки\* (стор. 407)

## Функція інформування про дорожні знаки та Sensus Navigation\*

Якщо авто устатковане Sensus Navigation\*, інформація про швидкість зчитується з навігаційного блоку у наступних випадках:

- При розпізнаванні знаків, які мають непрямий вплив на обмеження швидкості, наприклад, магістраль, розділене шосе та знак міської смуги.
- Якщо система робить висновок, що раніше розпізнаний знак обмеження швидкості більше не діє, але не було розпізнано жодного нового знаку.

**i ПРИМІТКА**

На певних ринках функція інформування про дорожні знаки\* доступна тільки у поєднанні з системою Sensus Navigation\*.

**i ПРИМІТКА**

При використанні навігаційних додатків сторонніх розробників, інформація, пов'язана зі швидкістю, не підтримується.

## Пов'язана інформація

- Інформація про дорожні знаки\* (стор. 407)

## Функція інформування про дорожні знаки з попередженнями про швидкість і налаштуваннями\*

Підфункція **Предупреждение об ограничении скорости** інформування про дорожні знаки (RSI<sup>90</sup>) є опцією - водій може вмикати або вимикати цю підфункцію.

**Предупреждение об ограничении скорости** попереджує водія, коли перевищується відповідне обмеження швидкості або попередньо задана "максимальна швидкість". Це попередження повторюється ще один раз, приблизно, через 30 секунд в межах того самого обмеження швидкості, якщо тільки водій не знизить швидкість.

Подальше попередження надається тільки коли водій знизив швидкість, принаймні, на 5 км/г (3 милі/г), і потім знову перевищив обмеження швидкості або ж автомобіль підїхав до зони з новим або іншим обмеженням швидкості.





Попередження про швидкість надається символом<sup>91</sup> на дисплеї водія, що відображає обмеження максимальної дозволеної швидкості, який починає мигати при перевищенні швидкості.



Під час перевищення обмеження швидкості згідно з інформацією про камеру відеофіксації швидкості, завжди надається відповідне попередження.

### Налаштування

#### Налаштуйте поріг попередження про швидкість

Водій може налаштувати функцію таким чином, щоб отримувати попередження про перевищення швидкості.

Здайте поріг попередження про швидкість наступним чином:

1. Оберіть **Налаштування** → **My Car** → **IntelliSafe** → **Road Sign Information** на верхній панелі центрального дисплея.

2. Оберіть **Предупреждение об ограничении скорости**.
  - > Функція вмикається, і з'являється селектор обмеження швидкості.
3. Налаштуйте поріг попередження про швидкість шляхом натискання на екрані стрілок вгору/вниз.



Зауважте, що функція не враховує відкориговане обмеження, коли на дисплеї водія відображується символ камери відеофіксації швидкості.

#### Увімкнення / вимкнення звукового попередження

Також можна отримувати звуковий сигнал попередження про швидкість.

Змінійте налаштування акустичного попередження наступним чином:

1. Оберіть **Налаштування** → **My Car** → **IntelliSafe** → **Road Sign Information** на верхній панелі центрального дисплея.
2. Оберіть або скасуйте вибір **Звук. попередження о дорожних знаках**, щоб увімкнути/вимкнути акустичне попередження.

Коли функція **Звук. попередження о дорожних знаках** ввімкнена, водій також отримує попередження, коли під'їжджає до дороги з одностороннім рухом або до перехрестя, де рух вперед заборонено.

#### Увімкнення / вимкнення **Speed camera warning**



Якщо автомобіль устатковано системою Sensus Navigation\*, а дані мапи містять інформацію про камери фото/відеофіксації швидкості, водій може увімкнути функцію звукового попередження при наближенні до камери фіксації швидкості.

Змінійте налаштування акустичного попередження наступним чином:

1. Оберіть **Налаштування** → **My Car** → **IntelliSafe** → **Road Sign Information** на верхній панелі центрального дисплея.
2. Оберіть або скасуйте вибір **Звук. предупр. о камерах контр. скорости**, щоб увімкнути або вимкнути звукове попередження про камеру фіксації швидкості.

<sup>90</sup> Road Sign Information

<sup>91</sup> Дорожні знаки адаптуються для кожного ринку - той, який показано тут, наведено виключно в якості прикладу.

## Пов'язана інформація

- Інформація про дорожні знаки\* (стор. 407)
- Увімкнення / вимкнення попередження про швидкість в функції інформування про дорожні знаки (стор. 413)

### Увімкнення / вимкнення попередження про швидкість в функції інформування про дорожні знаки

Підфункція **Предупреждение об ограничении скорости** вмикається наступним чином:

1. Оберіть **Настройки** → **My Car** → **IntelliSafe** → **Road Sign Information** на верхній панелі центрального дисплея.
2. Оберіть **Предупреждение об ограничении скорости**.  
> Функція вмикається, і з'являється селектор обмеження швидкості.

## Пов'язана інформація

- Інформація про дорожні знаки\* (стор. 407)
- Функція інформування про дорожні знаки з попередженнями про швидкість і налаштуваннями\* (стор. 411)

### Функція інформування про дорожні знаки з інформацією про камери відеофіксації швидкості\*

Авто, устатковане системами інформування про дорожні знаки (RSI<sup>92</sup>) і Sensus Navigation\* може надавати інформацію про камери відеофіксації швидкості, до яких наближується авто, на дисплеї водія.



Інформація про камери відеофіксації швидкості на дисплеї водія.

<sup>92</sup> Road Sign Information



Якщо авто перевищує розпізнаний швидкісний режим із ввімкненою функцією **Предупреждение об ограничении скорости**, водій отримує попередження, коли автомобіль

наближається до камери відеофіксації швидкості, за умови, що відповідна навігаційна мапа місцевості містить інформацію про камери відеофіксації швидкості.



### ПРИМІТКА

- Для отримання звукового попередження при перевищенні відповідної швидкості функція **Предупреждение об ограничении скорости** має бути ввімкнена, а підфункція **Звук предупреждения о дорожных знаках** повинна бути переведена в режим **On** (увімк). Після цього, якщо автомобіль перевищує швидкість, зазначену функцією RSI на дисплеї водія, система надає звукове попередження.
- Також є можливість отримувати звукове попередження про камери відеофіксації швидкості незалежно від швидкості автомобіля та факту перевищення обмеження швидкості, навіть якщо функція **Звук предупреждения о дорожных знаках** вимкнена.
- Інформація про камери відеофіксації швидкості на навігаційній мапі наявна не на всіх ринках / регіонах.

### Пов'язана інформація

- Інформація про дорожні знаки\* (стор. 407)

## Обмеження функції інформування про дорожні знаки\*

Функція інформування про дорожні знаки (RSI<sup>93</sup>) може мати певні обмеження в певних ситуаціях.

Приклади ситуацій, під час яких роботу функції може бути обмежено, наведені нижче:

- Вицвілі знаки
- Знаки, розташовані на поворотах
- Повернуті чи пошкоджені знаки
- Знаки розташовані високо над дорожнім полотном
- Повністю/частково заблоковані або погано розташовані знаки
- Знаки, які частково чи повністю вкриті намороззю, снігом та/або брудом
- цифрові дорожні мапи<sup>94</sup> застарілі, неточні або ж не мають інформації про обмеження швидкості<sup>95</sup>.

<sup>93</sup> Road Sign Information

<sup>94</sup> Тільки в автомобілях з функцією Sensus Navigation\*.

<sup>95</sup> Дані мапи з інформацією про допустиму швидкість наявні не для всіх зон.

**і ПРИМІТКА**

Функція RSI може розпізнавати певні типи велобагажників (підключених до електророзетки для причепів), як підключений причеп. У таких випадках на дисплеї водія може відображатися некоректна інформація про швидкість.

**і ПРИМІТКА**

Ця функція використовує камеру та радіолокаційний блок автомобіля, які мають певні загальні обмеження.

**Пов'язана інформація**

- Інформація про дорожні знаки\* (стор. 407)
- Обмеження камери та радіолокаційного блока (стор. 373)

**Driver Alert Control**

Функція попередження водія Driver Alert Control (DAC) призначена для допомоги привертання уваги водія, коли він чи вона починає керувати авто менш послідовно, наприклад якщо водій відволікається або починає засипати.

Функцію DAC призначено для розпізнавання поступового погіршення керування автомобілем і, в основному, для використання на головних автомагістралях. Функція не призначена для міського руху.

Функція активується, коли швидкість перевищує 65 км/г (40 миль/г) і залишається активною протягом усього часу, коли швидкість перевищує 60 км/г (37 миль/г).

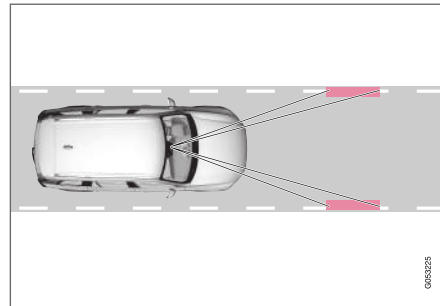

DAC розпізнає розташування автомобіля на смузі.

Камера розпізнає бокові позначки, нанесені на проїжджій частині і порівнює положення авто відносно дороги з рухами керма водієм.

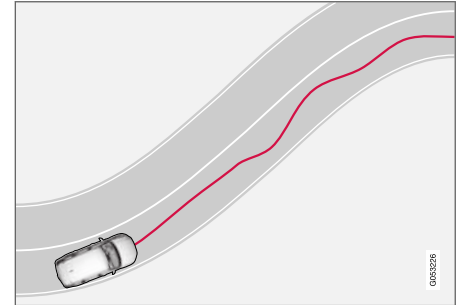

Автомобіль хаотично рухається по смузі.



Якщо стиль керування авто стає непослідовним, водій отримує сповіщення у вигляді цього символу на дисплеї водія. Це також супроводжується акустичним сигналом і текстовим повідомленням **Пора віддохнути**.

Якщо авто устатковане системою Sensus Navigation\*, при цьому ввімкнено функцію **Требование остановки на отдых**, на екран також виводяться пропозиції відповідного місця для відпочинку.



- ◀◀ Попередження повторюється через деякий час, якщо стиль керування не покращується.

### ПОПЕРЕДЖЕННЯ

Driver Alert Control не повинно використовуватися для подовження тривалості водіння. Натомість водієві слід планувати регулярні зупинки для належного відпочинку.

### ПОПЕРЕДЖЕННЯ

- Ця функція є допоміжною системою, призначеною для підтримки водія і підвищення рівня безпеки. Вона не здатна правильно розпізнавати всі ситуації за будь-яких дорожніх та погодних умов.
- Водієві рекомендується прочитати всі розділи посібника з експлуатації, що стосуються цієї функції, щоб отримати інформацію про такі чинники, як її обмеження та що слід мати на увазі перед використанням цієї системи.
- Системи підтримки водія не здатні замінити уважне ставлення та керування водія. Водій завжди відповідає за безпечне керування автомобілем, обрання безпечної швидкості, дотримання відповідної дистанції до інших автомобілів, згідно з чинними ПДР.

### ПОПЕРЕДЖЕННЯ

До сигналу тривоги функції Driver Alert Control треба ставитися серйозно, оскільки сонний водій часто не усвідомлює свого стану.

Якщо лунає сигнал, або якщо ви відчуваєте втому:

- Зупиніть авто безпечним чином якомога швидше і відпочиньте.

Дослідження свідчать про те, що керування автомобілем у стані втоми настільки ж небезпечно, що й у стані алкогольного сп'яніння чи під дією інших речовин.

### Пов'язана інформація

- Система підтримки водія (стор. 316)
- Увімкніть/вимкніть Driver Alert Control (стор. 417)
- Виберіть супроводження до місця відпочинку у випадку попередження функції Driver Alert Control (стор. 417)
- Обмеження системи Driver Alert Control (стор. 417)

## Увімкніть/вимкніть Driver Alert Control

Функцію Driver Alert Control (DAC) можна вмикати і вимикати.

Увімк./Вимк

Щоб змінити налаштування в DAC:

1. Торкніться **Налаштування** на сторінці верхньої панелі центрального дисплея.
2. Оберіть **My Car → IntelliSafe → Driver Alert Control**.
3. Оберіть або скасуйте вибір **Предупреждение о бдительности**, щоб увімкнути / вимкнути DAC.

Пов'язана інформація

- Driver Alert Control (стор. 415)
- Обмеження системи Driver Alert Control (стор. 417)

## Виберіть супроводження до місця відпочинку у випадку попередження функції Driver Alert Control

Можна встановлювати, чи має функція **Требование остановки на отдых** бути ввімкненою чи вимкненою.

В автомобілях, устаткованих системою Sensus Navigation\*, водій може вмикати функцію супроводження, яка може пропонувати відповідну зону відпочинку, коли функція DAC видає попередження.

Щоб обрати **Требование остановки на отдых**:

1. Торкніться **Налаштування** на сторінці верхньої панелі центрального дисплея.
2. Оберіть **My Car → IntelliSafe → Driver Alert Control**.
3. Оберіть або скасуйте вибір **Требование остановки на отдых**, щоб увімкнути / вимкнути функцію.

Пов'язана інформація

- Driver Alert Control (стор. 415)

## Обмеження системи Driver Alert Control

Функція Driver Alert Control (DAC) може мати певні обмеження в певних ситуаціях.

У деяких випадках система може надіслати попередження, не зважаючи на те, що здатність керування не погіршилися, наприклад:

- під час сильних бокових вітрів
- на дорогах, зритих коліями.

### ПОПЕРЕДЖЕННЯ

У деяких випадках поведінка водія не змінюється, незважаючи на втому, наприклад, у разі використання функції Pilot Assist. У цьому випадку водій не отримає попередження від DAC.

Тому важливо завжди зупинитися і робити перерву за найменших проявів втоми, незалежно від того, чи надала функція DAC попередження, чи ні.

### ПРИМІТКА

Ця функція використовує камеру та радіолокаційний блок автомобіля, які мають певні загальні обмеження.



### ◀ Пов'язана інформація

- Driver Alert Control (стор. 415)
- Обмеження камери та радіолокаційного блока (стор. 373)

### Допомога утримання смуги руху

Метою функції допомоги утримання смуги руху (ЛКА<sup>96</sup>) є зниження ризику випадкового сходження з поточної смуги руху на шосе та подібних великих дорогах.

Функція допомоги утримання смуги руху скеровує авто назад у свою смугу та/або попереджує водія вібрацією керма.

Функція утримання смуги руху є активною в інтервалі швидкості 65-200 км/г (40-125 миль/г) на дорогах з чіткою боковою розміткою.

На вузьких дорогах функція може бути недоступною, у цьому випадку вона переводиться в режим очікування. Функція стає доступною знову, коли дорога достатньо широка.

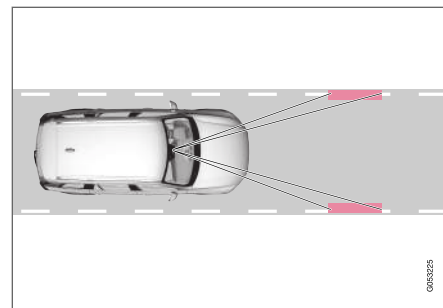

Камера розпізнає бокові лінії розмітки смуги руху або дороги.

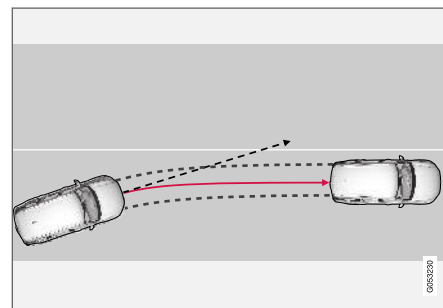

Функція допомоги утримання смуги руху скеровує авто назад у відповідну смугу.

<sup>96</sup> Lane Keeping Aid



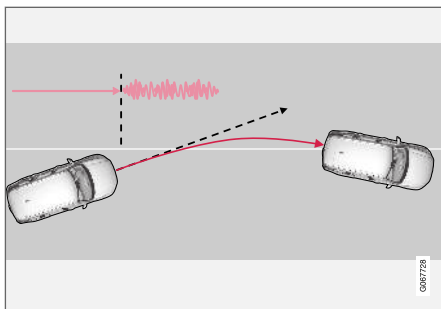

Функція утримання смуги руху попереджує водія вібрацією керма.

Залежно від налаштувань, система допомоги утримання смуги руху діє відповідно з наступними чинниками:

- **Поміч** увімкнено: Коли авто наближається до лінії бокової розмітки смуги, функція активно скеровуватиме авто назад у свою смугу, застосовуючи легке зусилля на кермі.
- **Внимание** увімкнено: Якщо автомобіль ось-ось перетне лінію розмітки смуги, водій отримує попередження у вигляді вібрації керма.

### ❗ ПРИМІТКА

Коли увімкнено показчик повороту, функція допомоги утримання смуги руху не забезпечує корекції керма чи будь-яких сповіщень.

### ⚠ ПОПЕРЕДЖЕННЯ

- Ця функція є допоміжною системою, призначеною для підтримки водія і підвищення рівня безпеки. Вона не здатна правильно розпізнавати всі ситуації за будь-яких дорожніх та погодних умов.
- Водієві рекомендується прочитати всі розділи посібника з експлуатації, що стосуються цієї функції, щоб отримати інформацію про такі чинники, як її обмеження та що слід мати на увазі перед використанням цієї системи.
- Системи підтримки водія не здатні замінити уважне ставлення та керування водія. Водій завжди відповідає за безпечне керування автомобілем, обрання безпечної швидкості, дотримання відповідної дистанції до інших автомобілів, згідно з чинними ПДР.

### Функція допомоги керування не втручатиметься

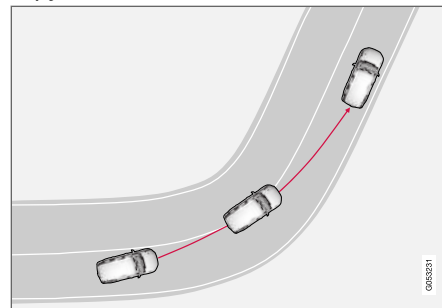

Функція допомоги утримання смуги руху не застосовується у різких поворотах у бік внутрішньої розмітки.

У деяких ситуаціях функція допомоги утримання смуги руху дозволяє перетинати лінії розмітки без втручання у вигляді допомоги керування чи попередження, наприклад, при використанні показчиків повороту або зрізанні кривих.

### Пов'язана інформація

- Система підтримки водія (стор. 316)
- Допомога в кермовому керуванні функції утримання смуги руху (стор. 420)
- Вмикайте / вимикайте функцію допомоги під час паркування (стор. 420)

- Обмеження функції допомоги утримання смуги руху (стор. 421)
- Символи і повідомлення функції допомоги утримання смуги руху (стор. 422)

### Допомога в кермовому керуванні функції утримування смуги руху

Для допомоги в кермовому керуванні функції утримування смуги руху (LKA<sup>97</sup>) водій повинен тримати руки на кермі, при цьому система буде продовжувати контролювати дотримання цієї вимоги.



Якщо водій не тримає руки на кермі, лунає сигнал попередження і відповідне повідомлення рекомендує водієві активно керувати автомобілем:

- **Lane Keeping Aid Держите руль**

Якщо водій слідує підказці розпочати кермове керування, функція переводиться в режим очікування, при цьому на екрані відображується наступне повідомлення:

- **Lane Keeping Aid В ожидании до исполыз. рулевого управления**

Функція буде недоступна до того моменту, поки водій не відновить контроль за керуванням авто.

### Пов'язана інформація

- Допомога утримання смуги руху (стор. 418)

### Вмикайте / вимикайте функцію допомоги під час паркування

Функція допомоги утримування смуги руху (LKA) (LKA<sup>98</sup>) є опцією - водій може вмикати або вимикати цю функцію.



Вмикайте та вимикайте функцію цієї кнопкою на сторінці функцій центрального дисплея.

- ЗЕЛЕНИЙ індикатор кнопки - функція увімкнена.
- СІРИЙ індикатор кнопки - функція вимкнена.

### Пов'язана інформація

- Допомога утримання смуги руху (стор. 418)
- Оберіть варіант допомоги функції утримування смуги руху (стор. 421)

<sup>97</sup> Lane Keeping Aid

<sup>98</sup> Lane Keeping Aid

## Оберіть варіант допомоги функції утримування смуги руху

Водій може обирати, яким чином функція допомоги утримування смуги руху (LKA<sup>99</sup>) буде реагувати на виїзд авто за межі смуги руху.

1. Оберіть **Настройки** → **My Car** → **IntelliSafe** на верхній панелі центрального дисплея.
2. У випадку **Режим Lane Keeping Aid** оберіть спосіб реагування функції:
  - **Помощь** - активна допомога в керуванні авто без попередження.
  - **Оба** - водієві надається як попередження у вигляді вібрації керма, так і активна допомога в кермовому керуванні.
  - **Внимание** - водій отримує тільки попередження у вигляді вібрації керма.

### Пов'язана інформація

- Допомога утримання смуги руху (стор. 418)

## Обмеження функції допомоги утримання смуги руху

У певних важких умовах функція допомоги утримування смуги руху (LKA<sup>100</sup>) може мати складнощі із коректною підтримкою водія. У таких випадках рекомендується вимкнути функцію.

Приклади таких умов:

- дорожні роботи
- зимові умови
- погане дорожнє покриття
- дуже "спортивний" стиль водіння
- погана погода і обмежена видимість
- дороги з нечіткою або відсутньою боковою розміткою
- круті краї або лінії, окрім ліній бокової дорожньої розмітки
- коли сервопривід керма із адаптивним зусиллям, що залежить від швидкості авто, працює з обмеженою потужністю (наприклад, під час охолодження через перегрів).

Функція не здатна розпізнавати бар'єри, перила або подібні перешкоди обабіч проїзної частини дороги.

### ПРИМІТКА

Ця функція використовує камеру та радіолокаційний блок автомобіля, які мають певні загальні обмеження.

### Пов'язана інформація

- Допомога утримання смуги руху (стор. 418)
- Підсилення керма, що залежить від швидкості (стор. 316)
- Обмеження камери та радіолокаційного блока (стор. 373)





<sup>99</sup> Lane Keeping Aid

<sup>100</sup> Lane Keeping Aid

## Символи і повідомлення функції допомоги утримання смуги руху

На дисплей водія може виводитися низка символів та повідомлень функції допомоги утримання смуги руху (LKA<sup>101</sup>).

У наведеній нижче таблиці наведені деякі приклади.

Символ	Повідомлення	Значення
	Помощь водителю Ограниченный режим. Требуется сервис	Система не працює, як слід. Необхідно звернутися до автомайстерні - рекомендуємо звертатися до авторизованої автомайстерні Volvo.
	Датчик ветр. стекла Датчик заблокирован, см. руководство	Здатність камери сканувати дорогу попереду авто обмежена.
	Lane Keeping Aid Держите руль	Функція допомоги в кермовому керуванні LKA не працює, якщо водій не тримає руки на кермі. Виконайте інструкції і забезпечуйте кермове керування автомобілем.
	Lane Keeping Aid В ожидании до использ. рулевого управления	LKA переходить в режим очікування до тих пір, поки водій не відновить кермове керування автомобілем.

<sup>101</sup>Lane Keeping Aid

Текстове повідомлення можна видалити шляхом короткого натискання на кнопку , розташовану по центру правої кнопкової панелі на кермі.

Якщо повідомлення залишається: зверніться до автомаїстерні - рекомендується звертатися до авторизованої автомаїстерні Volvo.

#### Пов'язана інформація

- Допомога утримання смуги руху (стор. 418)
- Символи системи допомоги утримання смуги руху на дисплеї водія (стор. 424)

## Символи системи допомоги утримування смуги руху на дисплеї водія

Функція допомоги утримування смуги руху (LKA<sup>102</sup>) візуалізується у вигляді символів на дисплеї водія, залежно від ситуації.



Ось декілька прикладів символів та ситуацій, в яких вони з'являються:

### Наявні



Наявні - лінії розмітки смуги в символі БІЛОГО кольору.

Функція допомоги утримування смуги руху сканує одну чи обидві лінії розмітки смуги.

### Недоступні



Недоступні - лінії розмітки в символі СІРОГО кольору.

Функція допомоги утримування смуги руху не розпізнає ліній розмітки, швидкість занадто низька або дорога занадто вузька.

### Позначення допомоги керування / попередження

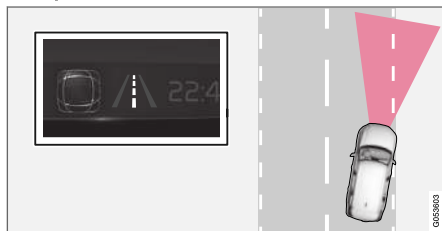

Активна допомога в керуванні / попередження - лінії розмітки в символі відображаються в КОЛЬОРІ.

Функція допомоги утримування смуги руху позначає, що система надає попередження та/або намагається спрямувати авто назад у смугу.

### Пов'язана інформація

- Допомога утримання смуги руху (стор. 418)

<sup>102</sup>Lane Keeping Aid

## Допомога у кермовому керуванні в умовах ризику зіткнення

Функція **Помощь в предотвращ. столкновений** може допомогти водієві знизити ризик того, що авто ненавмисне виїде за межі смуги руху та/або зіткнеться з іншим транспортним засобом або перешкодою, шляхом активного скеровування авто назад на його смугу руху або виконання об'їзного маневру.

Функція складається з наступних підфункцій:

- Допомога в кермовому керуванні в умовах ризику з'їзду зі смуги
- Допомога в кермовому керуванні в умовах ризику лобового зіткнення

Після автоматичної активації водій отримує текстове повідомлення про це:

- **Помощь в предотвращ. столкновений Авто вмешательство**

## ПОПЕРЕДЖЕННЯ

- Ця функція є допоміжною системою, призначеною для підтримки водія і підвищення рівня безпеки. Вона не здатна правильно розпізнавати всі ситуації за будь-яких дорожніх та погодних умов.
- Водієві рекомендується прочитати всі розділи посібника з експлуатації, що стосуються цієї функції, щоб отримати інформацію про такі чинники, як її обмеження та що слід мати на увазі перед використанням цієї системи.
- Системи підтримки водія не здатні замінити уважне ставлення та керування водія. Водій завжди відповідає за безпечне керування автомобілем, обрання безпечної швидкості, дотримання відповідної дистанції до інших автомобілів, згідно з чинними ПДР.

## ПРИМІТКА

Саме водій завжди приймає остаточне рішення, наскільки широко повертати кермо. Авто ніколи не може перебирати на себе контроль.

## Пов'язана інформація

- Система підтримки водія (стор. 316)
- Увімкнення та вимкнення допомоги в кермовому керуванні в умовах ризику небезпеки зіткнення (стор. 426)
- Рівень активної допомоги в кермовому керуванні у випадку ризику сходження з дороги (стор. 426)
- Обмеження допомоги в кермовому керуванні за ризику зіткнення (стор. 429)
- Символи і повідомлення системи допомоги в кермовому керуванні в умовах ризику зіткнення (стор. 430)

## Увімкнення та вимкнення допомоги в кермовому керуванні в умовах ризику небезпеки зіткнення

Функція допомоги в кермовому керуванні є опцією - водій може вмикати або вимикати цю функцію.

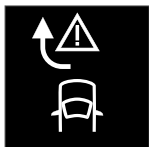

Вмикайте та вимикайте функцію цією кнопкою на сторінці функцій центрального дисплея.

- ЗЕЛЕНИЙ індикатор кнопки - функція увімкнена.
- СІРИЙ індикатор кнопки - функція вимкнена.

Ця функція вмикається автоматично, щоразу, коли запускається двигун<sup>103</sup>.

### і ПРИМІТКА

Разом із функцією **Поміть в предотвращ. столкновений** вимикаються всі відповідні підфункції:

- Допомога в кермовому керуванні за ризику виїзду за межі смуги руху
- Допомога в кермовому керуванні за ризику лобового зіткнення

Незважаючи на те, що функцію можна вимкнути, водієві рекомендується завжди тримати її увімкненою, оскільки, у більшості випадків, це підвищує безпеку керування автомобілем.

### Пов'язана інформація

- Допомога у кермовому керуванні в умовах ризику зіткнення (стор. 425)

## Рівень активної допомоги в кермовому керуванні у випадку ризику сходження з дороги

Функція має два рівні втручання:

- Тільки допомога в кермовому керуванні
- Допомога у кермовому керуванні та активація гальм

### Тільки допомога в кермовому керуванні

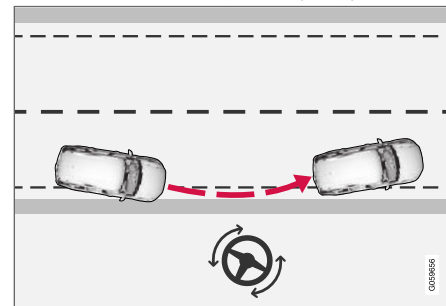

Втручання в кермування автомобіля.

<sup>103</sup>На певних ринках те саме налаштування, яке було активне, коли було вимкнено двигун, активується знову.



### Допомога у кермовому керуванні та активація гальм

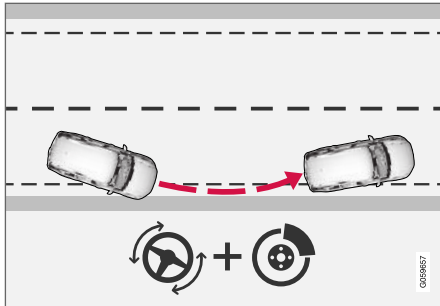

Втручання в кермове керування і гальмування.

Автоматичне гальмування допомагає в тих ситуаціях, де лише однієї допомоги у кермовому керуванні недостатньо. Гальмівне зусилля автоматично адаптується до конкретної дорожньої ситуації, пов'язаної зі з'їздом з дороги.

#### Пов'язана інформація

- Допомога у кермовому керуванні в умовах ризику зіткнення (стор. 425)

### Допомога в кермовому керуванні в умовах ризику з'їзду зі смуги

Допомога в кермовому керуванні має низку підфункцій. Система активної допомоги в кермовому керуванні у випадку ризику з'їзду з дороги може допомогти водієві знизувати ризик випадкового з'їзду авто з дороги шляхом активного скеровування автомобіля назад на дорожнє полотно.

Функція активна в інтервалі швидкості 65-140 км/г (40-87 миль/г) на дорогах з чіткою розміткою.

Камера сканує узбіччя дороги і бокові лінії розмітки. Якщо авто ось-ось виїде за межі дороги, автомобіль скеровується назад на дорогу. Якщо ж втручання системи недостатньо для запобігання з'їзду, також вмикаються гальма.

Проте функція **не** втручається в кермове керування і не розпочинає гальмувати у випадку ввімкнення покажчиків повороту. Але, якщо функція розпізнає, що водій активно керує автомобілем, активацію функції буде відтерміновано.

Після автоматичної активації водій отримує текстове повідомлення про це:

- **Поміть в предотвращ. столкновений Авто вмешательство**

### **⚠ ПОПЕРЕДЖЕННЯ**

- Ця функція є допоміжною системою, призначеною для підтримки водія і підвищення рівня безпеки. Вона не здатна правильно розпізнавати всі ситуації за будь-яких дорожніх та погодних умов.
- Водієві рекомендується прочитати всі розділи посібника з експлуатації, що стосуються цієї функції, щоб отримати інформацію про такі чинники, як її обмеження та що слід мати на увазі перед використанням цієї системи.
- Системи підтримки водія не здатні замінити уважне ставлення та керування водія. Водій завжди відповідає за безпечне керування автомобілем, обрання безпечної швидкості, дотримання відповідної дистанції до інших автомобілів, згідно з чинними ПДР.

#### Пов'язана інформація

- Допомога у кермовому керуванні в умовах ризику зіткнення (стор. 425)

### Допомога в кермовому керуванні в умовах ризику лобового зіткнення

Допомога в кермовому керуванні має низку підфункцій. Допомога в кермовому керуванні за ризику зустрічного зіткнення може допомогти неуважному водію, який не помічає, що його авто виїжджає на зустрічну смугу руху.

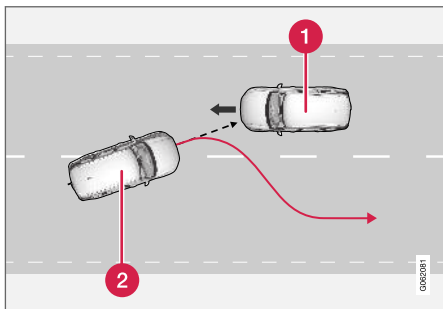

Функція може допомогти скерувати авто назад на власну смугу руху.

**1** Зустрічні авто

**2** Ваше авто

Водночас із увімкненням активної допомоги в кермовому керуванні, також вмикається попередження про небезпеку зіткнення для підтримки водія. Проте пульсація гальм, яка входить в попередження про небезпеку зіткнення, не буде активуватися.

Функція активна в інтервалі швидкості 60-140 км/г (37-87 миль/г) на дорогах з чіткою розміткою.

Якщо авто ось-ось виїде за межі власної смуги руху, коли до нього наближується зустрічне авто, функція може допомогти водієві скерувати авто назад на свою смугу.

Проте функція **не** втручається в кермове керування, якщо ввімкнено покажчик поворотів. Але, якщо функція розпізнає, що водій активно керує автомобілем, активацію функції буде відтерміновано.

Після автоматичної активації водій отримує текстове повідомлення про це:

- **Поміч в предотвращ. столкновений Авто вмешательство**

### **⚠ ПОПЕРЕДЖЕННЯ**

- Ця функція є допоміжною системою, призначеною для підтримки водія і підвищення рівня безпеки. Вона не здатна правильно розпізнавати всі ситуації за будь-яких дорожніх та погодних умов.
- Водієві рекомендується прочитати всі розділи посібника з експлуатації, що стосуються цієї функції, щоб отримати інформацію про такі чинники, як її обмеження та що слід мати на увазі перед використанням цієї системи.
- Системи підтримки водія не здатні замінити уважне ставлення та керування водія. Водій завжди відповідає за безпечне керування автомобілем, обрання безпечної швидкості, дотримання відповідної дистанції до інших автомобілів, згідно з чинними ПДР.

### Пов'язана інформація

- Допомога у кермовому керуванні в умовах ризику зіткнення (стор. 425)
- Попередження систем підтримки водія за ризику зіткнення (стор. 358)

## Обмеження допомоги в кермовому керуванні за ризику зіткнення

За певних обставин допомога в кермовому керуванні може мати обмежену функціональність і не реагувати, наприклад, у наступних випадках:

- на малі транспортні засоби, наприклад, мотоцикли
- якщо більша частина авто вже виїхала на суміжну смугу
- на дорогах / смугах з нечіткою або відсутньою розміткою смуг руху
- за межами швидкісного діапазону 60-140 км/г (37-87 миль/г)
- коли сервопривід керма із адаптивним зусиллям, що залежить від швидкості авто, працює з обмеженою потужністю (наприклад, під час охолодження через перегрів).

Інші складні умови можуть охоплювати:

- дорожні роботи
- зимові умови
- вузькі дороги
- погане дорожнє покриття
- дуже "спортивний" стиль водіння
- погана погода і обмежена видимість

У цих важких умовах функція може мати складнощі з коректною підтримкою водія. У таких випадках рекомендується вимкнути функцію.

### ПРИМІТКА

Ця функція використовує камеру та радіолокаційний блок автомобіля, які мають певні загальні обмеження.



### Пов'язана інформація

- Допомога у кермовому керуванні в умовах ризику зіткнення (стор. 425)
- Допомога в кермовому керуванні в умовах ризику з'їзду зі смуги (стор. 427)
- Допомога в кермовому керуванні в умовах ризику лобового зіткнення (стор. 428)

## Символи і повідомлення системи допомоги в кермовому керуванні в умовах ризику зіткнення

На дисплеї водія може виводитися низка символів та повідомлень функції.

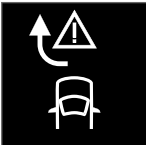
У наведеній нижче таблиці наведені деякі приклади.

Символ	Повідомлення	Значення
	Поміць в передотврац. столкновений Авто вмешательство	Під час увімкнення функції, на дисплей виводиться повідомлення, яке інформує водія про ввімкнення функції.
	Датчик ветр. стекла Датчик заблокован, см. руководство	Здатність камери сканувати дорогу попереду авто обмежена.

Текстове повідомлення можна видалити шляхом короткого натискання на кнопку

 , розташовану по центру правої кнопкової панелі на кермі.

Якщо повідомлення залишається: зверніться до автомайстерні - рекомендується звертатися до авторизованої автомайстерні Volvo.

### Пов'язана інформація

- Допомога у кермовому керуванні в умовах ризику зіткнення (стор. 425)

## Допомога при паркуванні\*

Функція активної допомоги при паркуванні може допомагати водію під час маневрування на вузьких ділянках, позначаючи дистанцію до перешкод акустичними сигналами та зображенням на центральному дисплеї.



Сторінка екрана, на якій відображаються зони перешкод та сектори датчиків.

На центральному дисплеї показується огляд дистанції між авто та виявленими перешкодами.

Виділений сектор позначає розташування перешкоди. Чим ближче знаходиться виділений сектор спереду чи ззаду до символу автомобіля, тим коротша дистанція між автомобілем і розпізнаною перешкодою.

Бокові сектори змінюють колір у міру зменшення відстані між автомобілем та перешкодою.

Чим коротша відстань до перешкоди, тим частіше лунає сигнал. Програвання інших джерел аудіо системи вимикається автоматично.

Акустичний сигнал для перешкод попереду і з боків авто подається, коли автомобіль рухається, але припиняється через прибіл. 2 секунди після зупинки авто. Акустичний сигнал на перешкоди позаду авто активний в тому числі і коли авто перебуває в нерухомому стані.

На відстані, приблизно, до 30 см (1 фута) від перешкоди позаду або попереду авто сигнал стає безперервним, а поле найближчого до символу автомобіля датчика стає заповненим.

На відстані, приблизно, 25 см (0,8 фута) до перешкоди, розташованої біля одного з боків авто, ви почуєте інтенсивну звукову пульсацію, при цьому активний сектор змінює колір з ПОМАРАНЧЕВОГО на ЧЕРВОНИЙ.

Гучність сигналу системи допомоги при паркуванні можна регулювати під час активного сигналу регулятором [>II] на центральній консолі. Регулювання також можна

проводити в опції меню **Налаштування** верхньої панелі.

### **i** ПРИМІТКА

- Звукові попередження завжди надходять тільки для предметів, розташованих безпосередньо на шляху автомобіля, за винятком сектора, розташованого найближче до символу автомобіля.

### **⚠** ПОПЕРЕДЖЕННЯ

- Паркувальні датчики має мертві зони видимості. Перешкоди, що знаходяться в цих зонах, не розпізнаються.
- Звертайте особливу увагу на людей та тварин поблизу автомобіля.
- Пам'ятайте, що під час паркувального маневру передня частина авто може розвернутися убк інших машин, що рухаються по дорозі.



### ПОПЕРЕДЖЕННЯ

- Ця функція є допоміжною системою, призначеною для підтримки водія і підвищення рівня безпеки. Вона не здатна правильно розпізнавати всі ситуації за будь-яких дорожніх та погодних умов.
- Водієві рекомендується прочитати всі розділи посібника з експлуатації, що стосуються цієї функції, щоб отримати інформацію про такі чинники, як її обмеження та що слід мати на увазі перед використанням цієї системи.
- Системи підтримки водія не здатні замінити уважне ставлення та керування водія. Водій завжди відповідає за безпечне керування автомобілем, обрання безпечної швидкості, дотримання відповідної дистанції до інших автомобілів, згідно з чинними ПДР.

### Пов'язана інформація

- Система підтримки водія (стор. 316)
- Функція активної допомоги під час паркування - фронтальні, задні та бокові компоненти\* (стор. 432)
- Увімкнення/вимкнення автопілота паркування Park Assist Pilot\* (стор. 434)

- Символи та повідомлення функції допомоги при паркуванні (стор. 436)
- Обмеження камери та радіолокаційного блока (стор. 373)

### Функція активної допомоги під час паркування - фронтальні, задні та бокові компоненти\*

Функція активної допомоги під час паркування веде себе по-різному, залежно від того, яким боком авто наближується до перешкоди.

#### Вперед

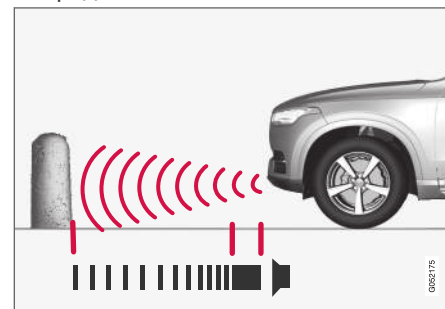

Попереджувальний сигнал має постійний звук, коли залишається менше, ніж, приблизно, 30 см (1 фут) до перешкоди.

Передні датчики системи допомоги при паркуванні вмикаються автоматично, під час запуску двигуна. Вони активні на швидкості менше 10 км/г (6 миль/г).

Діапазон дії сягає, приблизно, 80 см (2,5 фута) попереду авто.

**і ПРИМІТКА**

Пристрій допомоги при паркуванні вмикається при використанні паркувального гальма або обранні режиму **P** в автомобілі з АКПП.

**і ВАЖЛИВО**

При використанні додаткових ліхтарів: Пам'ятайте, що вони не повинні затуляти датчики - у цьому випадку додаткові лампи можуть бути розпізнані як перешкоди.

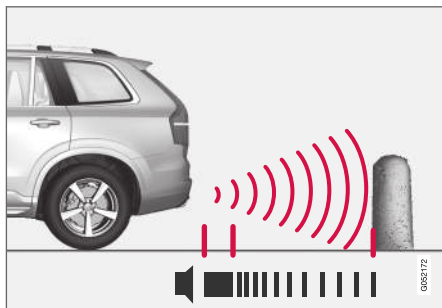
**Назад**

Попереджувальний сигнал має постійний звук, коли залишається менше, ніж, приблизно, 30 см (1 фут) до перешкоди.

Задні датчики системи вмикаються, якщо автомобіль відкочується назад без ввімкнення задньої передачі або вмикається задня передача КПП.

Діапазон дії сягає, приблизно, 1,5 м (5 футів) позаду авто.

Під час руху заднім ходом з причепом, підключеним до електросистеми авто, задня система допомоги при паркуванні вмикається автоматично.

**і ПРИМІТКА**

Під час руху заднім ходом, наприклад, з причепом або велобагажником на буксиральному брусі - без фірмового електрообладнання Volvo - функцію допомоги під час паркування може знадобитися вимкнути вручну, щоб датчики не реагували на ці предмети.

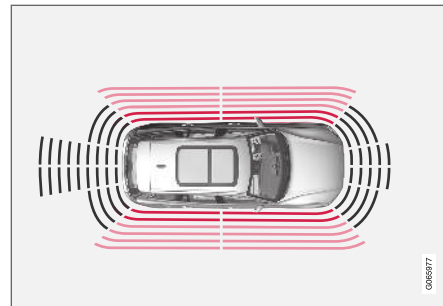
**Вздвож боків**

Попереджувальний сигнал лунає з інтенсивною пульсацією, коли залишається менше, ніж, приблизно, 25 см (0,8 фута) до перешкоди.

Бокові датчики системи допомоги при паркуванні вмикаються автоматично під час запуску двигуна. Вони активні на швидкості менше 10 км/г (6 миль/г).

Діапазон вимірювання становить, приблизно, 25 см (0,8 фута) від боків авто.

Проте діапазон виявлення бокових датчиків значно збільшується разом із збільшенням кута повороту передніх коліс, при цьому виявляються перешкоди, розташовані, приблизно, до 90 см (3 футів) по діагоналі ззаду чи попереду автомобіля, коли кермо повернуто.

### « Пов'язана інформація

- Допомога при паркуванні\* (стор. 431)
- Сенсорні зони з паркувальною камерою Park Assist Pilot (стор. 442)

### Увімкнення/вимкнення автопілота паркування Park Assist Pilot\*

Функцію допомоги при паркуванні можна вмикати і вимикати.

Фронтальні і бокові датчики системи допомоги при паркуванні вмикаються автоматично під час запуску двигуна. Задні датчики вмикаються, якщо авто відкочується назад або ж при увімкненні задньої передачі.



Вмикайте та вимикайте функцію цієї кнопкою на сторінці функцій центрального дисплея.

- ЗЕЛЕНИЙ індикатор кнопки - функція увімкнена.
- СІРИЙ індикатор кнопки - функція вимкнена.

На автомобілях, устаткованих паркувальною камерою\*, функцію активної допомоги під час паркування можна вмикати чи вимикати з відповідної сторінки камери.

### Пов'язана інформація

- Допомога при паркуванні\* (стор. 431)

### Обмеження допомоги під час паркування

Система допомоги під час паркування не здатна розпізнавати всі перешкоди в усіх ситуаціях і тому в деяких випадках має обмежену функціональність.

Водій має усвідомлювати наступні обмеження системи допомоги під час паркування:

#### ПОПЕРЕДЖЕННЯ



Особливо уважно пильуйте під час руху заднім ходом, коли відображується цей символ, якщо на авто навішений причеп, велобагажник чи подібні пристрої, які при цьому також підключені до електричної системи авто.

Цей символ позначає, що задні датчики допомоги під час паркування **вимкнені** і не зможуть попередити водія про наявність перешкод.



**! ВАЖЛИВО**

Деякі предмети, наприклад, ланцюги, тонкі поліровані стовпчики чи низькі перешкоди можуть опинитися в "тіні сигналу", після чого датчики раптово виявляють їх - переривчастий звуковий сигнал при цьому може неочікувано припинитися, замість того щоб змінитися звичним постійним сигналом.

Датчики не здатні розпізнавати високі предмети, такі як завантажувальні рампи, що виступають вперед.

- У таких випадках будьте особливо уважними та маневруйте/рухайтесь дуже повільно або припиніть рух - подальші дії пов'язані з ризиком пошкодження автомобіля або іншого об'єкту, оскільки інформація датчиків не завжди надійна в таких ситуаціях.

**! ВАЖЛИВО**

За певних умов система допомоги при паркуванні може генерувати некоректні попереджувальні сигнали, спричинені зовнішніми джерелами звуку, що мають ті ж самі ультразвукові частоти, на яких працює система.

Наприклад, це можуть бути звуки гудків, мокрих шин на асфальті, пневматичних гальм, шум глушників мотоциклів, тощо.

**i ПРИМІТКА**

Оскільки буксирний брус сконфігурований з електричною системою авто, розкладення буксирного бруса можливе, коли система вимірює дистанцію до перешкоди позаду авто.

## Пов'язана інформація

- Допомога при паркуванні\* (стор. 431)

## Символи та повідомлення функції допомоги при паркуванні

Символи і повідомлення камери системи допомоги під час паркування можуть відо-

У наведеній нижче таблиці наведені деякі приклади.

бражуватися на дисплеї та/або центральному дисплеї.

Символ	Повідомлення	Значення
		Задні датчики системи допомоги під час паркування <b>вимикаються</b> , тож система не буде надавати акустичні попередження про перешкоди/об'єкти.
	Система парковки Датчики заблоковані, потребується очистка	Один або більше датчиків функції заблоковано - перевірте та відкоригуйте якомога швидше.
	Система парковки Недоступно, потребується сервіс	Система не працює, як слід. Необхідно звернутися до автوماйстерні - рекомендуємо звертатися до авторизованої автوماйстерні Volvo.

Текстове повідомлення можна видалити шляхом короткого натискання на кнопку , розташовану по центру правої кнопкової панелі на кермі.

Якщо повідомлення залишається: зверніться до автوماйстерні - рекомендується звертатися до авторизованої автوماйстерні Volvo.

### Пов'язана інформація

- Допомога при паркуванні\* (стор. 431)

## Камера допомоги під час паркування\*

Камера системи допомоги при паркуванні може забезпечувати підтримку водія під час маневрування в тісних ділянках, позначаючи будь-які предмети зображенням камери і графікою на центральному дисплеї.

Камера допомоги під час паркування є допоміжною функцією, яка вмикається автоматично, разом з увімкненням задньої передачі, або вручну - на центральному дисплеї.



Приклад сторінки камери.

- 1 **Масштаб**<sup>104</sup> - збільшення/зменшення масштабу
- 2 **Обзор 360°**\* - увімкнення / вимкнення всіх камер
- 3 **PAS\*** - увімкнення / вимкнення системи допомоги при паркуванні

- 4 **Линии** - увімкнення / вимкнення допоміжних напрямних ліній
- 5 **Фаркоп\*** - увімкнення / вимкнення допоміжну напрямну лінію буксирного бруса<sup>105</sup>
- 6 **СТА\*** - увімкнення / вимкнення Cross Traffic Alert

Предмети/перешкоди можуть перебувати ближче до автомобіля, ніж це здається на екрані.

### ПОПЕРЕДЖЕННЯ

- Паркувальні датчики має мертві зони видимості. Перешкоди, що знаходяться в цих зонах, не розпізнаються.
- Звертайте особливу увагу на людей та тварин поблизу автомобіля.
- Пам'ятайте, що під час паркувального маневру передня частина авто може розвернутися убік інших машин, що рухаються по дорозі.

<sup>104</sup>Допоміжні лінії системи допомоги під час паркування вмикаються при збільшенні масштабу зображення.

<sup>105</sup>Доступно не на всіх ринках.



### ПОПЕРЕДЖЕННЯ

- Ця функція є допоміжною системою, призначеною для підтримки водія і підвищення рівня безпеки. Вона не здатна правильно розпізнавати всі ситуації за будь-яких дорожніх та погодних умов.
- Водієві рекомендується прочитати всі розділи посібника з експлуатації, що стосуються цієї функції, щоб отримати інформацію про такі чинники, як її обмеження та що слід мати на увазі перед використанням цієї системи.
- Системи підтримки водія не здатні замінити уважне ставлення та керування водія. Водій завжди відповідає за безпечне керування автомобілем, обрання безпечної швидкості, дотримання відповідної дистанції до інших автомобілів, згідно з чинними ПДР.

### Пов'язана інформація

- Система підтримки водія (стор. 316)
- Ракурси паркувальної камери\* (стор. 438)
- Допоміжні лінії камери допомоги при паркуванні\* (стор. 440)
- Сенсорні зони з паркувальною камерою Park Assist Pilot (стор. 442)

- Увімкнення камери допомоги під час паркування (стор. 444)
- Символи і повідомлення камери допомоги під час паркування (стор. 445)
- Обмеження камери та радіолокаційного блока (стор. 373)
- Допомога при паркуванні\* (стор. 431)
- Cross Traffic Alert\* (стор. 402)

### Ракурси паркувальної камери\*

Функція дозволяє відтворювати складене зображення з оглядом на 360°, а також окремі зображення кожної з чотирьох камер: задньої, передньої, лівої та правої.

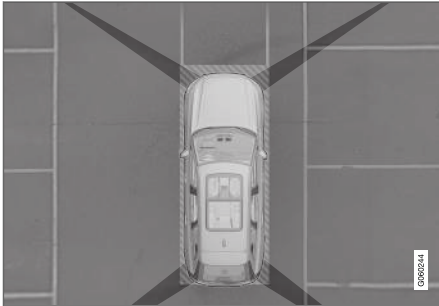
**Огляд 360°\***

Приблизна "зона огляду" паркувальних камер.

Функція **Обзор 360°** вмикає всі паркувальні камери, після цього всі чотири сторони авто автоматично відображуються на центральному дисплеї, що допомагає водію спостерігати за тим, що відбувається навколо автомобіля під час маневрування на малій швидкості.

З режиму 360° зображення кожної камери можна вмикати окремо:

- Натисніть на екран, щоб вивести на нього "зону огляду" бажаної камери, наприклад, на поверхні перед або над фронтальною камерою.



Символ камери на символі автомобіля на центральному дисплеї позначає, яка з камер є активною.

Якщо авто також устатковане **Система парковки\***, відстань до розпізнаваних перешкод позначається різнокольоровими полями.

Камери можна вмикати автоматично або вручну.

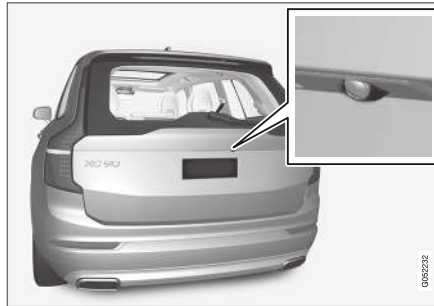
**Назад**

Камера заднього огляду установлена над державним номером авто.

Камера заднього огляду забезпечує огляд широкої ділянки позаду авто. На певних моделях у деяких випадках видно також частину бампера і буксирний гак.

Може здаватися, що предмети на екрані центрального дисплея злегка вигинаються, це нормально.

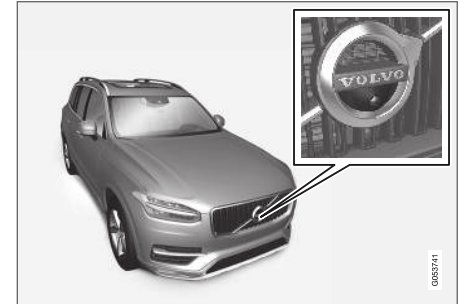
**Вперед**

Фронтальна камера функції допомоги при паркуванні розташована на решітці.

Камера переднього виду може стати у нагоді під час повороту на вулицю з обмеженою видимістю з обох боків, наприклад, коли ви виїжджаєте з дороги, яка з обох боків закрита високим живим парканом. Вона активна на швидкостях до 25 км/г (16 миль/г), після цього фронтальна камера вмикається.

Якщо авто не розганяється до 50 км/г (30 миль/г), при цьому швидкість падає нижче 22 км/г (14 миль/г) в межах 1 хвилини після вимкнення фронтальної камери, камера вмикається знову.



### « Бічні зони



Бокові камери розташовані в кожному зовнішньому дзеркалі.

Бокові камери можуть показувати водію, що відбувається уздовж кожного боку авто.

### Пов'язана інформація

- Камера допомоги під час паркування\* (стор. 437)
- Увімкнення камери допомоги під час паркування (стор. 444)

### Допоміжні лінії камери допомоги при паркуванні\*

Камери системи допомоги при паркуванні позначають положення авто по відношенню до навколишніх предметів шляхом відображення ліній на екрані.



Приклад напрямних ліній системи допомоги при паркуванні.

Допоміжні лінії системи допомоги при паркуванні позначають траєкторію руху зовніш-

ніх габаритів авто з поточним кутом повороту керма. Це спрощує паралельне паркування, рух заднім ходом у тісних місцях, а також навішування причепа.

Лінії на екрані проєктуються так, наче вони розташовані на землі позаду автомобіля і безпосередньо залежать від руху кермового колеса. Ці лінії показують водієві криву, по якій проїде авто при повороті.

Ці напрямні лінії враховують габаритні точки авто, в т.ч. буксирний брус, зовнішні дзеркала і кути.

### і ПРИМІТКА

- При русі заднім ходом з причепом, що не був підключений до електричної системи автомобіля, лінії на дисплеї системи допомоги під час паркування відображують прогнозовану траєкторію руху **автомобіля**, а не причепа.
- На екрані не відображується жодних ліній системи допомоги під час паркування, коли причеп приєднаний до електричної системи автомобіля.
- Лінії допомоги під час паркування не відображуються під час наближення.

**! ВАЖЛИВО**

- Пам'ятайте, що, коли обрано зображення задньої камери, на моніторі відображується лише ділянка позаду авто. Стежте за боками та передньою частиною авто під час маневрування заднім ходом.
- Те саме стосується і зворотної ситуації - стежте за тим, що відбувається позаду авто, коли обрана камера фронтального огляду.
- Зауважте, що допоміжні лінії системи паркування відображують **найкоротший** шлях. Тому уважно стежте за боками авто, щоб вони не наштовхнулися на щось, коли авто рухається вперед, або ж, щоб передня частина авто не зачепила нічого, коли кермо повертається під час руху заднім ходом.

### Напрямні системи допомоги при паркуванні на зображенні з оглядом на 360°\*.

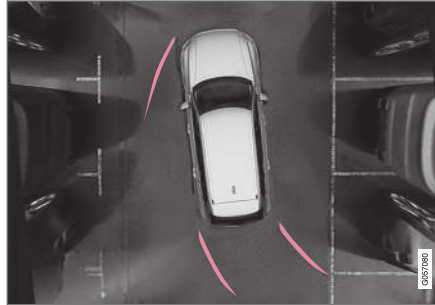

Огляд на 360° з допоміжними лініями.

На огляді 360° лінії допомоги при паркуванні відображуються позаду, попереду і обабіч авто (залежно від напрямку руху):

- Під час руху вперед: Передні лінії
- Під час руху заднім ходом: Бокові лінії та лінії для руху заднім ходом

Коли обрана передня або задня камера, зображення напрямних ліній системи допомоги при паркуванні з'являється незалежно від напрямку руху автомобіля.

Коли обрана одна бокова камера, зображення напрямних ліній з'являється лише при задньому ході.

### Напрямна лінія буксирного бруса\*



Напрямна лінія буксирного бруса.

- 1 **Фаркоп** - вмикає напрямну лінію буксирного бруса.
- 2 **Масштаб** - збільшення/зменшення масштабу.

Камера здатна полегшити під'єднання причепа, зображуючи напрямну лінію, що відповідає буксирному брусу, підведеному "впригол" до причепа.



### 1. Натисніть **Фаркоп** (1).

- > Коли відображуються напрямні лінії, що позначають траєкторію руху буксирного бруса, зображення напрямних ліній системи допомоги при паркуванні автомобіля в цей момент зникає.

Напрямні лінії системи допомоги при паркуванні для автомобіля та буксирного бруса не можуть відображуватися одночасно.

### 2. Натисніть **Масштаб** (2) при необхідності проведення точного маневрування.

- > Масштаб відображення камери збільшиться.

### Пов'язана інформація

- Камера допомоги під час паркування\* (стор. 437)

## Сенсорні зони з паркувальною камерою **Park Assist Pilot**

Якщо авто устатковане системою допомоги при паркуванні, дистанція відображується на сторінці огляду 360° кольоровими зонами, що відповідають кожному датчику, який розпізнає перешкоду.

## Зони дії фронтальних та реверсивних датчиків

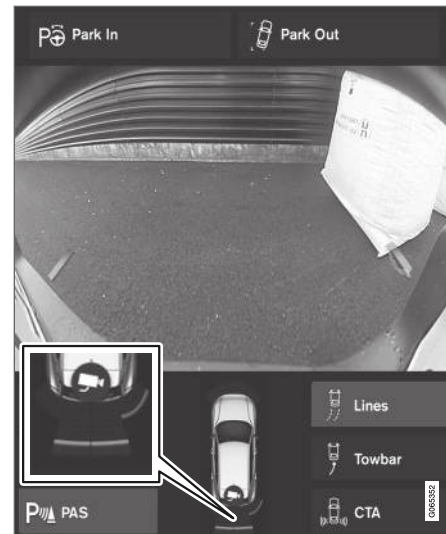

На екрані також можуть відображатися кольорові зони датчиків на символі автомобіля.

Зони фронтальних та реверсивних датчиків змінюють колір у міру зменшення дистанції



до перешкоди - з ЖОВТОГО до ЖОВТОГА-РЯЧОГО й ЧЕРВОНОГО.

Колір реверсивної зони	Дистанція в метрах (футах)
Жовтий	0,6-1,5 (2,0-4,9)
Помаранчевий	0,3-0,6 (1,0-2,0)
Червоний	0-0,3 (0-1,0)

Колір фронтальної зони	Дистанція в метрах (футах)
Жовтий	0,6-0,8 (2,0-2,6)
Помаранчевий	0,3-0,6 (1,0-2,0)
Червоний	0-0,3 (0-1,0)

Коли зони датчиків змінюють колір на ЧЕРВОНИЙ, пульсуючий звуковий сигнал змінюється на постійний звук.

#### Зони дії бічних датчиків

Попереджувальні сигнали залежать від запланованого маршруту автомобіля. Тому, під час повороту керма, можуть надходити попередження про перешкоди, розташовані по діагоналі попереду або ж по діагоналі ззаду авто, а не тільки просто попереду або просто позаду.

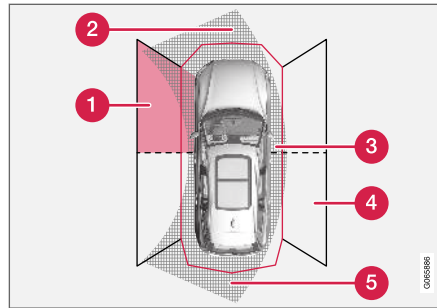

Зони паркувальних датчиків, де можуть визначатися перешкоди.

- 1 Зона лівого фронтального датчика
- 2 Зона визначення перешкод на шляху запланованого маршруту попереду авто залежить від кута повороту керма
- 3 Сектор з ЧЕРВОНОЮ заливкою та інтенсивною звуковою пульсацією
- 4 Зона правого бокового датчика
- 5 Зона визначення перешкод на шляху запланованого маршруту позаду авто залежить від кута повороту керма

Колір бокових зон змінюється відповідно до зменшення відстані до перешкоди - з ЖОВТОГО на ЧЕРВОНИЙ.

Колір бокових зон	Дистанція в метрах (футах)
Жовтий	0,25-0,9 (0,8-3,0)
Червоний	0-0,25 (0-0,8)

Коли сектори стають ЧЕРВОНИМИ, звуковий сигнал починає інтенсивну пульсацію.

#### Пов'язана інформація

- Камера допомоги під час паркування\* (стор. 437)

### Увімкнення камери допомоги під час паркування

Камера допомоги під час паркування вмикається автоматично, разом із задньою передачею, або вручну - однією з кнопок функцій на центральному дисплеї.

#### Зона огляду камери під час руху заднім ходом

Коли задня передача увімкнена, екран показує огляд на 360°, якщо останнього разу використовувався саме цей режим або ж будь-яка бокова камера. В іншому випадку відображується зображення з камери заднього огляду.

#### Огляд камери для ручного увімкнення



Увімкніть паркувальну камеру цією кнопкою на сторінці функцій на центральному дисплеї.

Після цього на екран буде виведено ракурс камери, який використовувався останнім. Проте, після кожного запуску двигуна попередній боковий ракурс камери буде замінюватися оглядом на 360°, а попереднє збільшене зображення камери заднього огляду буде замінено на повний ракурс заднього огляду.

#### Автоматичне вимкнення камери

Зображення камери переднього огляду зникає на швидкості 25 км/г (16 миль/г), щоб не відволікати водія. Воно знову відновлюється автоматично, якщо швидкість падає до 22 км/г (14 миль/г) в межах 1 хвилини, за умови, що перед цим швидкість не перевищила 50 км/г (31 миль/г).

Інші ракурси камер зникають на швидкості 15 км/г (9 миль/г) і не відновлюються.

#### Пов'язана інформація

- Камера допомоги під час паркування\* (стор. 437)

## Символи і повідомлення камери допомоги під час паркування

Символи і повідомлення камери допомоги під час паркування можуть відображуватися. У наведеній нижче таблиці показано приклади.

тися на дисплеї та/або центральному дисплеї.

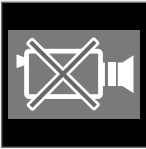
Символ	Повідомлення	Значення
		Задні датчики системи допомоги під час паркування <b>ВИМИКАЮТЬСЯ</b> , тож система не буде надавати акустичні повідомлення та відображувати маркери перешкод/об'єктів.
		Камера відключена.
	Система парковки Датчики заблоковані, потребується очистка	Один або більше датчиків функції заблоковано - перевірте та відкоригуйте якомога швидше.
	Система парковки Недоступно, потребується сервіс	Система не працює, як слід. Необхідно звернутися до автомайстерні - рекомендуємо звертатися до авторизованої автомайстерні Volvo.

Текстове повідомлення можна видалити шляхом короткого натискання на кнопку

, розташовану по центру правої кнопки-віої панелі на кермі.

Якщо повідомлення залишається: зверніться до автомайстерні - рекомендується



## ПІДТРИМКА ВОДІЯ

- ◀◀ звертатися до авторизованої  
автомайстерні Volvo.

### Пов'язана інформація

- Камера допомоги під час паркування\*  
(стор. 437)

## Допомога при паркуванні\*

Функція активної допомоги при паркуванні (PAP<sup>106</sup>) може допомагати водію здійснювати маневри автомобілем під час паркування. Функція також може допомогти з кермовим керуванням під час виїзду з місця паралельного паркування.



Функція спочатку перевіряє чи достатньо велике місце для паркування для вашого авто і, якщо це так, допомагає водієві спрямувати автомобіль на місце.

Центральний дисплей відображає за допомогою символів, графічних зображень та текстових повідомлень необхідні операції та момент їх виконання.

## ⚠ ПОПЕРЕДЖЕННЯ

- Паркувальні датчики має мертві зони видимості. Перешкоди, що знаходяться в цих зонах, не розпізнаються.
- Звертайте особливу увагу на людей та тварин поблизу автомобіля.
- Пам'ятайте, що під час паркувального маневру передня частина авто може розвернутися убік інших машин, що рухаються по дорозі.

## ⚠ ПОПЕРЕДЖЕННЯ

- Ця функція є допоміжною системою, призначеною для підтримки водія і підвищення рівня безпеки. Вона не здатна правильно розпізнавати всі ситуації за будь-яких дорожніх та погодних умов.
- Водієві рекомендується прочитати всі розділи посібника з експлуатації, що стосуються цієї функції, щоб отримати інформацію про такі чинники, як її обмеження та що слід мати на увазі перед використанням цієї системи.
- Системи підтримки водія не здатні замінити уважне ставлення та керування водія. Водій завжди відповідає за безпечне керування автомобілем, обрання безпечної швидкості, дотримання відповідної дистанції до інших автомобілів, згідно з чинними ПДР.

<sup>106</sup>Park Assist Pilot



### **i** ПРИМІТКА

Функція PAP вимірює відстань і здійснює кермове керування автомобілем. Завдання водія:

- уважно стежити за обстановкою довкола авто
- виконувати інструкції, що наводяться на центральному дисплеї
- обирати передачі (рух вперед / назад) - звуковий сигнал позначає той момент, коли водій має переключати передачу
- керувати і обирати безпечну швидкість
- гальмувати і зупинятися.

### Пов'язана інформація

- Система підтримки водія (стор. 316)
- Варіанти паркування з Park Assist Pilot\* (стор. 448)
- Паркування за допомогою активної системи допомоги при паркуванні\* (стор. 449)
- Виїзд з місця паралельного паркування за допомогою функції Park Assist Pilot\* (стор. 453)
- Обмеження активної системи допомоги при паркуванні\* (стор. 453)

- Обмеження камери та радіолокаційного блока (стор. 373)
- Повідомлення активної системи допомоги при паркуванні\* (стор. 456)

### Варіанти паркування з Park Assist Pilot\*

Активна допомога під час паркування (PAP<sup>107</sup>) може використовуватися для наступних способів паркування.

#### Паралельне паркування

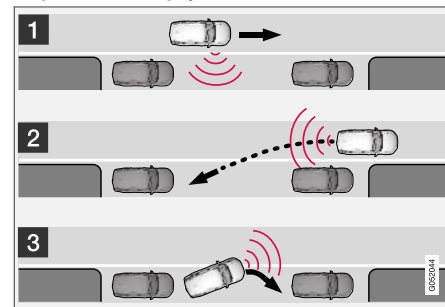

Принцип паралельного паркування.

Паркування автомобіля із застосуванням системи відбувається наступним чином:

1. Система визначає та вимірює місце для паркування.
2. Автомобіль спрямовується на відповідну ділянку, рухаючись заднім ходом.
3. Автомобіль вирівнюється на парковці, рухаючись вперед-назад.

Функція **Виїзд с парковки** також може допомогти водію виїхати з місця паралельного паркування автомобіля.

## Перпендикулярне паркування

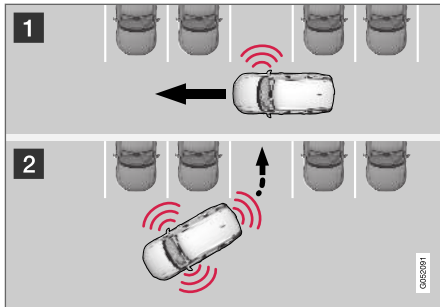

Принцип перпендикулярного паркування.

Паркування автомобіля із застосуванням системи відбувається наступним чином:

1. Система визначає та вимірює місце для паркування.
2. Автомобіль заїжджає на місце заднім ходом і вирівнюється, рухаючись вперед-назад.

### **i** ПРИМІТКА

Під час виїзду з парковки функцією **Выезд с парковки** слід користуватися тільки при паралельному паркуванні. Функція не працює, якщо автомобіль припаркований перпендикулярно.

## Пов'язана інформація

- Допомога при паркуванні\* (стор. 447)
- Виїзд з місця паралельного паркування за допомогою функції Park Assist Pilot\* (стор. 453)

## Паркування за допомогою активної системи допомоги при паркуванні\*

Активна система допомоги під час паркування (PAP<sup>108</sup>) допомагає водію запаркуватися у три кроки. Ця функція також допомагає водію рушити з місця паркування.

Ця функція вимірює наявні місця для паркування і скеровує автомобіль, при цьому завдання водія полягає в наступному:

- стежити за тим, що відбувається навколо автомобіля
- виконувати інструкції, що наводяться на центральному дисплеї
- обирати передачу (для руху назад/вперед) - звуковий сигнал позначає той момент, коли водій має змінити передачу
- регулювати та підтримувати безпечну швидкість
- гальмувати і зупиняти автомобіль.

Символи, графіка та/або текстові повідомлення з'являються на екрані центрального дисплея, коли необхідно виконати певні дії.

107Park Assist Pilot

108Park Assist Pilot

## ПІДТРИМКА ВОДІЯ

« Для ввімкнення функції після запуску двигуна мають бути виконані наступні умови:

- Причеп під'єднаний до автомобіля
- Швидкість нижче 30 км/г (20 миль/г).

### **i** ПРИМІТКА

Відстань між авто і місцем для паркування має становити 0,5-1,5 метри (1,6-5,0 футів) під час пошуку функцією місця для паркування.

## Паркування

Паркування автомобіля із застосуванням системи відбувається наступним чином:

1. Система визначає та вимірює місце для паркування.
2. Автомобіль спрямовується на відповідну ділянку, рухаючись заднім ходом.
3. Автомобіль вирівнюється на місці паркування, при цьому система може запитувати зміну передач та гальмування водієм.

## Пошук та визначення розмірів місця для паркування



Функція може вмикатися на сторінці функцій центрального дисплея.

Її також можна ввімкнути із зображення камери.

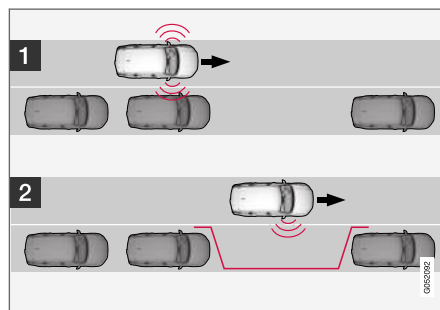

Принципи паралельного паркування.

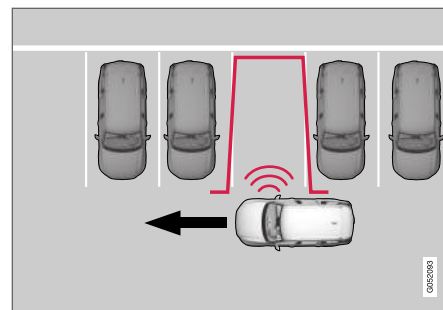

Принцип перпендикулярного паркування.

Перед початком маневру паркування, рухайтесь не швидше 30 км/г (20 миль/г).

1. Торкніться кнопки **В'їзд на парковку** на сторінці функцій або ж на сторінці камери.
  - > Система PAP відшукує місце для паркування та перевіряє, чи достатні воно має розміри.
2. Будьте готові зупинити авто, коли на центральному дисплеї з'явиться графічне зображення і повідомлення про наявність місця, придатного для паркування.
  - > На екран виводиться спливне вікно.
3. Оберіть **Паралл. парковка** або **Перпендик. парковка** та ввімкніть задню передачу.



**i ПРИМІТКА**

Функція здійснює пошук місця для паркування, надає інструкції та спрямовує автомобіль в місце для парковки з боку пасажирів. За необхідності, автомобіль також можна припаркувати з боку водія:

- Увімкніть покажчик повороту з боку водія - система здійснює пошук місця для паркування з відповідної сторони авто.

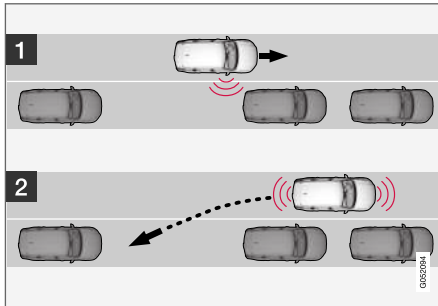
**Заїзд на парковку заднім ходом**

Паралельно.

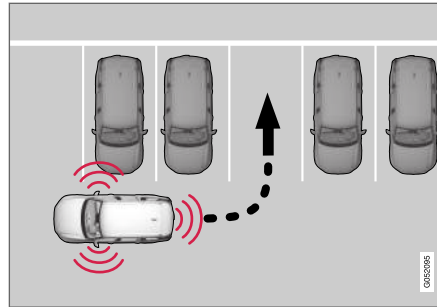

Перпендикулярно.

Виконайте наведені нижче дії, щоб в'їхати на місце паркування заднім ходом:

1. Переконайтесь, що простір позаду автомобіля вільний, після цього увімкніть задню передачу.
2. Рухайтесь заднім ходом повільно та обережно, не торкаючись при цьому керма - швидкість не повинна перевищувати 7 км/г (4 милі/г).
3. Будьте готові зупинити авто, коли інформація про це з'явиться центральному дисплею у вигляді графічного зображення і повідомлення.

**i ПРИМІТКА**

- Після увімкнення функції не торкайтесь кермового колеса.
- Переконайтесь, що кермове колесо не заблоковане та може вільно обертатися.
- Для оптимальних результатів, зачекайте, доки кермо не повернеться перед початком руху назад/вперед.

### ◀◀ Вирівнювання автомобіля на місці для паркування

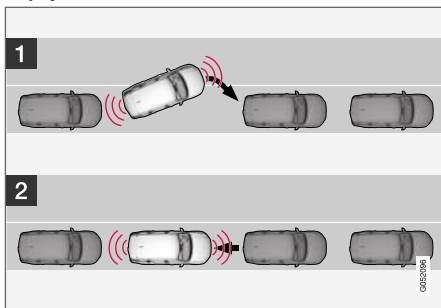

Принципи паралельного паркування.

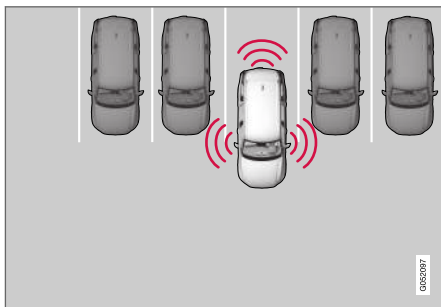

Принципи перпендикулярного паркування.

Виконайте наступні дії:

1. Увімкніть відповідну передачу важелем перемикання передач, згідно з інструкціями системи. Дочекайтеся повороту керма і починайте повільний рух.
2. Будьте готові зупинити авто, коли інформація про це з'явиться центральному дисплею у вигляді графічного зображення і повідомлення.
3. Увімкніть задній хід та повільно рушайте назад.
4. Будьте готові загальмувати авто, коли інформація про це з'явиться центральному дисплею у вигляді графічного зображення і повідомлення.

Функція вимикається автоматично, графічні зображення та повідомлення інформують водія про завершення паркування. Водію може знадобитися відкоригувати розташування автомобіля. Тільки водій може визначити, чи припарковане авто належним чином.

**!** **ВАЖЛИВО**

Коли датчики використовуються автопілотом паркування (PAP<sup>109</sup>), дистанція попередження є коротшою, порівняно з тим, коли датчики використовуються системою допомоги при паркуванні.

### Пов'язана інформація

- Допомога при паркуванні\* (стор. 447)

<sup>109</sup>Park Assist Pilot

## Виїзд з місця паралельного паркування за допомогою функції Park Assist Pilot\*

Функція **Виїзд с парковки** може допомогти водію виїхати з місця паралельного паркування авто.

### ПРИМІТКА

Під час виїзду з парковки функцією **Виїзд с парковки** слід користуватися тільки при паралельному паркуванні. Функція не працює, якщо автомобіль припаркований перпендикулярно.



Функція **Виїзд с парковки** вмикається на сторінці функцій на центральному дисплеї або ж на сторінці камери.

Виконайте наступні дії:

1. Торкніться кнопки **Виїзд с парковки** на сторінці функцій або ж на сторінці камери.
2. Скористайтеся покажчиком повороту, щоб обрати напрямок, в якому авто має виїхати із місця паркування.

3. Будьте готові зупинити авто, коли інформація про це з'явиться центральному дисплеї у вигляді графічного зображення і повідомлення - виконуйте ті ж самі вказівки, що й під час процесу паркування.

Зауважте, що кермове колесо може "відстрибнути" назад після завершення роботи функції - водію в цьому випадку може знадобитися повернути кермове колесо назад у його крайнє положення, щоб залишити місце для паркування.

Якщо згідно розрахунків функції водій може виїхати з місця для паркування без додаткового маневрування, функція вмикається, навіть якщо водій при цьому вважає, що автомобіль все ще перебуває на місці для паркування.

### Пов'язана інформація

- Допомога при паркуванні\* (стор. 447)

## Обмеження активної системи допомоги при паркуванні\*

Функція автопаркування (PAP<sup>110</sup>) не здатна розпізнавати всі перешкоди в усіх ситуаціях і тому може мати обмежену функціональність.

### ПОПЕРЕДЖЕННЯ

- Паркувальні датчики має мертві зони видимості. Перешкоди, що знаходяться в цих зонах, не розпізнаються.
- Звертайте особливу увагу на людей та тварин поблизу автомобіля.
- Пам'ятайте, що під час паркувального маневру передня частина авто може розвернутися убк інших машин, що рухаються по дорозі.



## ⚠ ПОПЕРЕДЖЕННЯ

- Ця функція є допоміжною системою, призначеною для підтримки водія і підвищення рівня безпеки. Вона не здатна правильно розпізнавати всі ситуації за будь-яких дорожніх та погодних умов.
- Водієві рекомендується прочитати всі розділи посібника з експлуатації, що стосуються цієї функції, щоб отримати інформацію про такі чинники, як її обмеження та що слід мати на увазі перед використанням цієї системи.
- Системи підтримки водія не здатні замінити уважне ставлення та керування водія. Водій завжди відповідає за безпечне керування автомобілем, обрання безпечної швидкості, дотримання відповідної дистанції до інших автомобілів, згідно з чинними ПДР.

## ⚠ ВАЖЛИВО

Предмети, розташовані вище зони дії датчиків, не враховуються під час обчислення паркувального маневру, що може призвести до того, що функція поверне автомобіль на місце для паркування зрано. Через це слід уникати таких місць.

Водій має усвідомлювати наступні обмеження активної допомоги під час паркування:

Процедура паркування припинена  
Операція паркування буде перервана:

- якщо водій торкається керма
- якщо автомобіль рухається надто швидко - понад 7 км/г (4 милі/г)
- якщо водій натисне **Отмена** на центральному дисплеї
- при спрацюванні гальм із захистом від блокування або ж електронної системи курсової стійкості, наприклад, у випадку втрати колесом контакту зі слизькою дорогою
- коли сервопривід керма із адаптивним зусиллям, що залежить від швидкості авто, працює з обмеженою потужністю (наприклад, під час охолодження через перегрів).

Якщо це можливо, повідомлення на центральному дисплеї пояснить причину зупинки процедури паркування.

## ⚠ ВАЖЛИВО

У деяких випадках функція не може визначити місце для паркування - однією з причин може бути взаємний вплив на датчик зовнішніх джерел ультразвуку, частота якого співпадає з робочою частотою системи.

Наприклад, це можуть бути звуки гудків, мокрих шин на асфальті, пневматичних гальм, шум вихлопів мотоциклів, тощо.

## і ПРИМІТКА

Бруд, крига та сніг на датчиках обмежують їх функцію та можуть заважати процесу вимірювання.

## Відповідальність водія

Водієві варто пам'ятати, що функція є лише допоміжною системою, а не безпомилковою та повністю автоматичною функцією. Тому водій має бути готовий зупинити маневр паркування.

Під час паркування також варто пам'ятати наступні деталі:

- Водій завжди несе відповідальність за остаточне визначення відповідності місця парковки, обраного функцією для автомобіля.
- Не користуйтеся функцією при використанні снігових ланцюгів або запасного колеса.
- Не використовуйте функцію, якщо з авто стирчить негабаритний вантаж.
- Сильна злива чи сніг можуть призвести до некоректного вимірювання місця для паркування.
- Під час пошуку та перевірки розмірів місця для паркування функція може не розпізнавати предмети, розташовані в глибині місця для паркування.
- Паркування на вузьких вулицях не завжди буде доступним, оскільки може не вистачити місця для маневрування.
- Використовуйте схвалені шини<sup>111</sup> з відповідним тиском, оскільки це впливає на здатність функції припаркувати автомобіль.
- Функція розпочинає роботу з поточного розташування припаркованих автомобілів - якщо вони неправильно припарко-

вані, шини і колісні диски автомобіля можуть пошкодитися об бордюри.

- Місця для перпендикулярного паркування можуть пропускатися або пропущуватися некоректно, якщо один автомобіль виступає більше ніж інші припарковані автомобілі.
- Функція створена для паркування на прямих вулицях, а не на крутих поворотах чи звивинах. Через це пересвідчіться в тому, що автомобіль розташований паралельно до потенційних місць для паркування, коли функція вимірює розміри місця.

#### ВАЖЛИВО

Перехід на інший схвалений колісний диск та/або розмір шини може означати зміну довжини окружності шини, а отже може виникнути потреба в оновленні параметрів системи. Зверніться за консультацією до автомайстерні - рекомендується звертатися в авторизовану автомайстерню Volvo.

#### Пов'язана інформація

- Допомога при паркуванні\* (стор. 447)
- Підсилення керма, що залежить від швидкості (стор. 316)

- Обмеження камери та радіолокаційного блока (стор. 373)

<sup>111</sup>Фраза "схвалені шини" стосується шин того ж типу та виробника, які були встановлені на автомобіль перед постачанням з заводу.

## Повідомлення активної системи допомоги при паркуванні\*

Повідомлення автопаркування (PAP<sup>112</sup>) можуть відображатися на дисплеї водія та/або центральному дисплеї.

У наведеній нижче таблиці показано приклади.

Повідомлення	Значення
Система парковки Датчики заблоковані, потребує очистка	Один або більше датчиків функції заблоковано - перевірте та відкоригуйте якомога швидше.
Система парковки Недоступно, потребує сервіс	Система не працює, як слід. Необхідно звернутися до автомайстерні - рекомендуємо звертатися до авторизованої автомайстерні Volvo.

Текстове повідомлення можна видалити шляхом короткого натискання на кнопку , розташовану по центру правої кнопки панелі на кермі.

Якщо повідомлення залишається: зверніться до автомайстерні - рекомендується звертатися до авторизованої автомайстерні Volvo.

### Пов'язана інформація

- Допомога при паркуванні\* (стор. 447)

<sup>112</sup>Park Assist Pilot

ЗАПУСК ТА ВОДІННЯ

### Запуск авто

Запуск авто здійснюється за допомогою кнопки запуску на тунельній консолі, якщо ключ ДК знаходиться в салоні авто.



Кнопка запуску на тунельній консолі.

### ⚠ ПОПЕРЕДЖЕННЯ

Перед початком руху:

- Пристебніть паски безпеки.
- Відрегулюйте сидіння, кермове колесо та дзеркала.
- Переконайтесь, що гальмівна педаль може бути натиснена до упору.

Ключ ДК не використовується фізично під час запуску автомобіля, оскільки авто устатковане підтримкою безключового запуску (пасивний запуск).

Щоб запустити авто:

1. Ключ ДК має перебувати всередині авто. В автомобілях з функцією пасивного запуску ключ має знаходитись в передній частині салону. Якщо авто устатковане функцією безключового замикання/відмикання автомобіля\* ключ може в будь-якому місці автомобіля.
2. Повністю натисніть і утримуйте педаль гальма<sup>1</sup>. Для автомобілів з автоматичною зміною передач пересвідчіться в тому, що на АКПП ввімкнене положення **P** або **N**. Для автомобілів з МКПП пересвідчіться в тому, що важіль КПП перебуває в нейтральному положенні або натиснута педаль зчеплення.
3. Поверніть вимикач стартера за годинниковою стрілкою, потім відпустіть його. Регулятор автоматично повертається у вихідне положення.

### ❗ ПРИМІТКА

Для автомобілів з дизельними двигунами перед початком запуску може бути невелика затримка.

Під час запуску двигуна, електромотор стартера працює до запуску двигуна, чи до спрацювання захисту від перегріву.



Розташування запасного зчитувального пристрою в тунельній консолі.

Якщо під час запуску на дисплеї водія виведене повідомлення **Ключ не знайдено**, покладіть ключ ДК поруч із резервним зчитувальним пристроєм. Після цього спробуйте запустити авто знову.

<sup>1</sup> Якщо авто рухається, достатньо повернути вимикач запалювання за годинниковою стрілкою для запуску двигуна.



**і ПРИМІТКА**

Коли ключ ДК розташований поруч із резервним зчитувачем, пересвідчіться в тому, що там, поруч із зчитувачем, немає ключів авто, металевих предметів або ж електронних пристроїв (наприклад, мобільних телефонів, планшетів, портативних комп'ютерів або зарядних пристроїв). Декілька ключів автомобіля, розташованих поруч один з одним та біля резервного зчитувача, можуть створювати перешкоди.

**! ВАЖЛИВО**

Якщо двигун не запускається після 3 спроб - зачекайте 3 хвилини перед наступною спробою. Пускова ємність збільшується, якщо дати акумуляторові відновити заряд.

**⚠ ПОПЕРЕДЖЕННЯ**

**Забороняється** забирати ключ ДК з автомобіля під час водіння або буксирування.

**⚠ ПОПЕРЕДЖЕННЯ**

Завжди забирайте з собою ключ ДК, коли ви виходите з авто і пересвідчитесь в тому, що електрична система авто перебуває в положенні **0**, особливо, якщо в авто є діти.

**і ПРИМІТКА**

При холодному запуску частота обертання на холостому ході в деяких типів двигунів може бути помітно вище, ніж зазвичай. Це необхідно для якомога швидшого досягнення випускною системою робочої температури, яка дозволяє мінімізувати шкідливість випускних газів та сприяє захисту навколишнього середовища.

**Пов'язана інформація**

- Вимикання автомобіля. (стор. 459)
- Положення запалювання (стор. 460)
- Регулювання керма (стор. 217)
- Використання іншого акумулятора для запуску авто (стор. 510)
- Вибір режиму запалювання (стор. 461)

**Вимикання автомобіля.**

Автомобіль вимикається за допомогою кнопки запуску на тунельній консолі.



Кнопка запуску на тунельній консолі.

Щоб вимкнути авто:

- Поверніть вимикач запалювання за годинниковою стрілкою та відпустіть його - автомобіль буде вимкнено. Регулятор автоматично повертається у вихідне положення.

Якщо важіль АКПП (в автомобілях з АКПП) не перебуває в положенні **P**, або якщо авто починає котитися:

- Поверніть вимикач запалювання за годинниковою стрілкою та відпустіть його, доки авто не вимкнеться.

- ◀ Пов'язана інформація
  - Запуск авто (стор. 458)
  - Положення запалювання (стор. 460)
  - Регулювання керма (стор. 217)
  - Використання іншого акумулятора для запуску авто (стор. 510)
  - Вибір режиму запалювання (стор. 461)

### Положення запалювання

Електричну систему авто можна встановити на різних рівнях/положеннях, роблячи доступним таким чином різні функції.

Щоб забезпечити використання обмеженої кількості функцій з вимкненим двигуном електричну систему автомобіля можна встановити в трьох різних рівнях - 0, I та II. Ці рівні описуються в даному посібнику експлуатації як "положення запалювання".

У таблиці наведені функції, доступні в кожному рівні/положенні запалювання:

Рівень	Функції
0	<ul style="list-style-type: none"> <li>• Увімкнено підсвічування<sup>A</sup> одометра, годинника та датчика температури.</li> <li>• Сидіння з електроприводом* можна регулювати.</li> <li>• Можливе використання вікон з електропідйомниками.</li> <li>• Вмикається центральний дисплей, після чого його можна використовувати<sup>A</sup>.</li> <li>• Можна використовувати інформаційно-розважальну систему<sup>A</sup>.</li> </ul> <p>У цьому режимі функції керуються часом і вимикаються автоматично через деякий час.</p>

Рівень	Функції
I	<ul style="list-style-type: none"> <li>Можна користуватися електроприводом панорамного люка, електропідйомниками вікон, електророзеткою 12 В у салоні авто, Bluetooth, навігаційною системою, телефоном, вентиляцією та склоочисниками.</li> <li>Сидіння з електроприводом можна регулювати.</li> <li>Можна використовувати розетки 12 В* у багажному відділенні.</li> </ul> <p><b>Споживання електроенергії в цьому положенні запалювання навантажує акумулятор.</b></p>

Рівень	Функції
II	<ul style="list-style-type: none"> <li>Передні фари вмикаються.</li> <li>Попереджувальні індикатори засвічуються на 5 секунд.</li> <li>Є можливість використовувати декілька інших систем. Проте підігрів подушок сидінь та заднього скла можна ввімкнути тільки після запуску автомобіля.</li> </ul> <p><b>У цьому положенні запалювання відбувається велике споживання енергії акумулятора, тому цього слід уникати!</b></p>

<sup>A</sup> Також вмикається при відчиненні дверцял.

#### Пов'язана інформація

- Запуск авто (стор. 458)
- Регулювання керма (стор. 217)
- Використання іншого акумулятора для запуску авто (стор. 510)
- Вибір режиму запалювання (стор. 461)

## Вибір режиму запалювання

Електричну систему авто можна встановити на різних рівнях/положеннях, роблячи доступним таким чином різні функції.

### Обрання положення запалювання



Кнопка запуску на тунельній консолі.

- Положення запалювання 0** - відімкніть автомобіль і покладіть ключ ДК всередині авто.

### **i** ПРИМІТКА

Щоб перевести електричну систему авто на рівень I або II **без** запуску двигуна **не** натискайте педаль гальма або педаль зчеплення (для авто з МКПП), коли необхідно обрати ці положення запалювання.



- **Положення запалювання I** - поверніть вимикач запалювання за годинниковою стрілкою і відпустіть його. Регулятор автоматично повертається у вихідне положення.
- **Положення запалювання II** - поверніть вимикач стартера за годинниковою стрілкою і утримуйте його протягом прибіл. 5 секунд. Потім відпустіть регулятор. Він автоматично повернеться у стартове положення.
- **Назад в положення запалювання 0** - щоб повернутися в положення запалювання 0 з положень I та II, поверніть вимикач запалювання за годинниковою стрілкою і відпустіть його. Регулятор автоматично повертається у вихідне положення.

### Пов'язана інформація

- Запуск авто (стор. 458)
- Вимикання автомобіля. (стор. 459)
- Положення запалювання (стор. 460)
- Регулювання керма (стор. 217)
- Використання іншого акумулятора для запуску авто (стор. 510)

### Алкогольний замок\*

Алкогольний замок запобігає керуванню автомобілем особами в стані алкогольного сп'яніння. Перед запуском двигуна водій має пройти тест подиху, який має підтвердити, що він чи вона не знаходяться в стані алкогольного сп'яніння. Калібрування алкогольного замка відбувається відповідно до граничного значення вмісту алкоголю в крові, чинному у відповідній країні.

Автомобіль має інтерфейс для електричного підключення різних рекомендованих Volvo моделей алкогольних замків від різних виробників. Інтерфейс забезпечує підключення алкогольного замка і забезпечує можливість подальшої інтеграції, включно з виведенням повідомлень алкогольного замка на головний дисплей авто. Інформацію про конкретну модель алкогольного замка див. у посібнику з експлуатації, наданого відповідним виробником алкогольного замка.

### ПОПЕРЕДЖЕННЯ

Алкогольний замок - це лише допоміжний пристрій, який не звільняє водія від відповідальності. Водій завжди несе відповідальність за власний тверезий стан та безпечне керування автомобілем.

### Пов'язана інформація

- Обхід алкогольного замка\* (стор. 463)
- Перед запуском двигуна з алкогольним замком (стор. 463)
- Запуск авто (стор. 458)
- Положення запалювання (стор. 460)

## Обхід алкогольного замка\*

У випадку екстреної ситуації або виходу алкогольного замка з ладу, алкогольний замок можна обійти для запуску авто.

Див. окремі інструкції щодо вимкнення кожного окремого алкогольного замка.

### Активация функції обходу замка (Bypass)

#### ПРИМІТКА

Усі активації обходження системи реєструються і зберігаються в пам'яті блоку керування алкогольного замка. Скасувати обхід неможливо.

На екран виводиться повідомлення

#### Подуйте в алкотестер Пропустить?:

- Якщо на екрані відображується "Скасувати / Так", оберіть обхід, натискаючи кнопку з правою стрілкою на правій кнопковій панелі керма, потім на кнопку **O**.
- Якщо на екрані відображується "Так" - оберіть обхід, натискаючи кнопку **O**.

Був виконаний обхід алкогольного замка, і автомобіль можна заводити.

Кількість можливих обходів до проведення сервісного обслуговування визначається під час установки алкогольного замка.

### Пов'язана інформація

- Алкогольний замок\* (стор. 462)
- Перед запуском двигуна з алкогольним замком (стор. 463)
- Запуск авто (стор. 458)
- Положення запалювання (стор. 460)

## Перед запуском двигуна з алкогольним замком

Алкогольний замок активується автоматично і готовий до використання після відчинення авто.

### Пам'ятайте

Щоб забезпечити коректну роботу та точне вимірювання вмісту алкоголю:

- Уникайте прийому їжі чи напоїв, приблизно за 5 хвилин перед перевіркою подиху.
- Уникайте інтенсивного омивання лобового скла - вміст алкоголю в рідині для омивання може призвести до некоректного результату перевірки.

#### ПРИМІТКА

Після певного періоду керування автомобілем двигун можна знову запустити протягом 30 хвилин без чергової перевірки подиху.

### Пов'язана інформація

- Обхід алкогольного замка\* (стор. 463)
- Алкогольний замок\* (стор. 462)
- Запуск авто (стор. 458)
- Положення запалювання (стор. 460)

### Функції гальмування

Гальма автомобіля використовуються для зменшення швидкості або запобігання відкочуванню автомобіля.

Окрім педалі гальма і стоянкового гальма автомобіль обладнано декількома автоматичними функціями допоміжного гальмування. Вони можуть допомагати водію по-різному, наприклад, надаючи водію можливість не тримати ногу на педалі гальма, коли авто перебуває в нерухомому положенні, наприклад, на світлофорі чи на підйомі.

Залежно від устаткування авто можуть бути доступними наведені нижче функції гальмування:

- Автогальмування в нерухомому стані (Auto Hold)
- Функція допомоги старту на схилі (Hill Start Assist)
- Автоматичне гальмування у разі зіткнення
- City Safety

### Пов'язана інформація

- Ножне гальмо (стор. 464)
- Паркувальне гальмо (стор. 467)
- Автоматичне гальмування в нерухомому стані (стор. 471)

- Автоматичне гальмування у разі зіткнення (стор. 472)
- Допомога старту на схилах (стор. 472)
- City Safety™ (стор. 379)

### Ножне гальмо

Педаль гальма є частиною гальмівної системи.

автомобіль обладнано двома контурами гальмівної системи. Якщо гальмівний контур пошкоджено, педаль гальм буде натискатися глибше. У результаті потрібно докладати більше зусиль, щоб досягнути звичного гальмівного ефекту.

Тиск педалі гальма водія підсилюється сервоприводом гальма.

### ПОПЕРЕДЖЕННЯ

Сервопривід гальм працює тільки при працюючому двигуні.

Якщо педаль гальма використовується після вимкнення двигуна, вона буде здаватися тугою, а для гальмування авто знадобиться докладати більших зусиль.

У гористій місцевості або при їзді з важким вантажем інтенсивність використання гальм можна знизити при застосуванні гальмування двигуном в ручному режимі КПП. Гальмування двигуном найбільш ефективно, якщо та ж передача використовується під час їзди вниз, що і під час їзди вгору.

Антиблокувальна гальмівна система Авто устатковане антиблокувальною гальмівною системою (ABS<sup>2</sup>), що запобігає блокуванню коліс під час гальмування та дозволяє зберігати контроль над кермом. Під час гальмування на педалі гальма може відчуватися вібрація, це нормально.

Швидке випробування системи ABS відбувається автоматично після запуску авто, коли водій відпускає педаль гальма. Подальше автоматичне тестування системи може проводитися на низькій швидкості. Тестування може сприйматися як пульсація педалі гальма.

### Символи на дисплеї водія

Символ	Значення
	Перевірте рівень гальмівної рідини. При низькому рівні залийте гальмівну рідину і перевірте причину витoku гальмівної рідини.
	Постійне світло протягом 2 секунд під час запуску двигуна: автоматична перевірка функціональності. Постійне світло довше 2 секунд: Неполадка в системі ABS. Звичайна гальмівна система продовжує працювати, але без функції ABS.

### ПОПЕРЕДЖЕННЯ

Якщо попереджувальні індикатори поломки гальмівної системи та ABS засвічуються одночасно, це означає, що у гальмівній системі сталася помилка.

- Якщо при цьому рівень гальмівної рідини в бачку достатній, обережно рушайте до найближчої станції технічного обслуговування для перевірки гальмівної системи - рекомендується звернутися до авторизованої автотайстерні Volvo.
- Якщо рівень гальмівної рідини в бачку нижче позначки **MIN**, продовжувати рух можна лише після поповнення гальмівної рідини. Необхідно визначити причину витoku гальмівної рідини.

### Пов'язана інформація

- Збільшення гальмівного зусилля (стор. 466)
- Автоматичне гальмування в нерухомому стані (стор. 471)
- Допомога старту на схилах (стор. 472)
- Гальмування на мокрій дорозі (стор. 466)

<sup>2</sup> Anti-lock Braking System

- Гальмування на дорозі, посипаній піском або іншим абразивом (стор. 467)
- Обслуговування гальмівної системи (стор. 467)
- Стоп-сигнал (стор. 172)

### Збільшення гальмівного зусилля

Система збільшення гальмівного зусилля (BAS<sup>3</sup>) дозволяє збільшити гальмівне зусилля під час гальмування, що може сприяти скороченню гальмівного шляху.

Система визначає стиль гальмування водія і збільшує в разі необхідності гальмівне зусилля. Гальмівне зусилля може бути збільшене, якщо при цьому увімкнена система ABS. Функція вимикається, коли сила натискання на педаль гальма падає.

#### ПРИМІТКА

При увімкненні системи BAS, гальмівна педаль опускається трохи нижче, ніж звичайно, натисніть (утримуйте) гальмівну педаль, скільки це буде потрібно.

Коли педаль гальма відпускається, гальмування припиняється.

#### Пов'язана інформація

- Ножне гальмо (стор. 464)

### Гальмування на мокрій дорозі

Якщо автомобіль тривалий час рухався під сильним дощем без гальмування, при першому використанні гальм гальмування може відбуватися з певною затримкою.

Такий ефект можливий також після відвідання автомийки. У цих випадках необхідно натискати на педаль гальма більш інтенсивно. У зв'язку з цим необхідно утримувати більшу дистанцію до автомобіля, що рухається попереду.

Виконайте інтенсивне гальмування після руху по мокрій дорозі або відвідання автомийки. Це забезпечить прогрів гальмівного диску, прискорить його висихання та буде сприяти захисту від корозії. Під час гальмування слідкуйте за поточною ситуацією на дорозі.

#### Пов'язана інформація

- Ножне гальмо (стор. 464)
- Гальмування на дорозі, посипаній піском або іншим абразивом (стор. 467)

<sup>3</sup> Brake Assist System



## Гальмування на дорозі, посипаній піском або іншим абразивом

Під час руху по дорогах, посипаних сіллю, на гальмівних дисках та накладках може утворюватися шар солі.

Це може призвести до збільшення гальмівного шляху. У зв'язку з цим дотримуйтеся більшої дистанції до автомобілів, що рухаються попереду. Також необхідно виконати наступне:

- Пригальмовуйте час від часу, щоб видалити шар солі. Переконайтесь, що ваше гальмування не призведе до виникнення небезпечних ситуацій для інших учасників дорожнього руху.
- Після завершення руху та перед початком нової поїздки обережно натисніть педаль гальма.

### Пов'язана інформація

- Ножне гальмо (стор. 464)
- Гальмування на мокрій дорозі (стор. 466)

## Обслуговування гальмівної системи

Регулярно перевіряйте ступінь зношення компонентів гальмівної системи.

Для забезпечення максимальної безпеки та надійності автомобіля виконуйте інструкції сервісної програми Volvo, викладені в брошурі Сервіс та гарантія. Нові та замінені гальмівні накладки й диски не забезпечують оптимального гальмування, доки вони не "притруться" через кількасот кілометрів (миль). Щоб компенсувати менше гальмівне зусилля, сильніше натискайте педаль гальм. Volvo рекомендує використовувати лише перевірені компанією-виробником гальмівні накладки.

### **!** ВАЖЛИВО

Необхідно регулярно перевіряти зношення компонентів гальмівної системи.

Зверніться до автомайстерні за інформацією з цієї процедури або ж попросіть фахівців автомайстерні провести огляд - рекомендується звертатися до авторизованої автомайстерні Volvo.

### Пов'язана інформація

- Ножне гальмо (стор. 464)

## Паркувальне гальмо

Стоянкове гальмо запобігає відкочуванню автомобіля шляхом механічного блокування двох коліс.



Важіль стоянкового гальма розташовано в тунельній консолі між сидіннями.

При ввімкненні електричного стоянкового гальма можна почути слабкий звук роботи електромотора. Шум також можна почути під час автоматичної перевірки паркувального гальма.

Якщо стоянкове гальмо вмикається при нерухомому положенні автомобіля, воно діє лише на задні колеса. Якщо воно вмикається під час руху автомобіля, застосовуються звичайна педаль гальма, тобто гальмуються всі чотири колеса. Коли авто майже зупинилося, знову задіють тільки гальма задніх коліс.



« Пов'язана інформація

- Увімкнення та вимкнення стоянкового гальма (стор. 468)
- Паркування на схилі (стор. 470)
- У разі відмови стоянкового гальма (стор. 470)
- Автоматичне гальмування в нерухомому стані (стор. 471)

### Увімкнення та вимкнення стоянкового гальма

Використовуйте стоянкове гальмо, щоб запобігти скочуванню автомобіля з місця зупинки.

#### Увімкнення стоянкового гальма



1. Потягніть елемент керування вгору.
  - > При увімкненні стоянкового гальма на дисплеї водія з'явиться відповідний символ.
2. Перевірте, чи перебуває авто в нерухомому стані.

### Символ на дисплеї водія

Символ	Значення
	Символ засвічується при увімкненні стоянкового гальма. Якщо символ блимає, це свідчить про виявлену помилку. Прочитайте повідомлення на дисплеї водія.

### Автоматичне увімкнення

Стоянкове гальмо вмикається автоматично

- коли автомобіль вимикається, якщо при цьому на центральному дисплеї активована функція автоматичного увімкнення стоянкового гальма.
- коли на крутому схилі КПП переводиться в положення **P**<sup>4</sup>.
- якщо увімкнено функцію автоматичного гальмування (автоматичного утримування автомобіля в нерухомому стані), а також, якщо
  - автомобіль стояв на місці тривалий час (5-10 хвилин)
  - автомобіль вимикається
  - водій виходить з авто.

<sup>4</sup> Це стосується АКПП.

### Екстрене гальмування

За нагальної необхідності стоянкове гальмо можна застосувати під час руху авто, шляхом витягування і утримання важеля. Гальмування припиняється, коли елемент керування відпускається, або ж при натисканні педалі акселератора.

#### ❗ ПРИМІТКА

Під час екстреного гальмування на високій швидкості лунає сигнал.

### Вимкнення стоянкового гальма



### Вимкнення вручну

1. Міцно натисніть на педаль гальм.
2. Натисніть за елемент керування вниз.
  - > Стоянкове гальмо вимикається і символ на дисплеї водія гасне.

### Автоматичне вимкнення

1. Запустіть двигун авто.
2. Автомобілі з автоматичною КПП:

Міцно натисніть на педаль гальм. Приведіть КПП в положення **D** або **R** та натисніть на педаль акселератора.

Автомобілі з механічною КПП:

Натисніть педаль зчеплення і ввімкніть відповідну передачу. Відпустіть педаль зчеплення і прискортесь.

> Стоянкове гальмо вимикається і символ на дисплеї водія гасне.

#### ❗ ПРИМІТКА

Для автоматичного вимкнення водій має пристебнути пасок безпеки або ж дверцята водія мають бути закриті.

### Пов'язана інформація

- Налаштування автоматичного вимкнення стоянкового гальма (стор. 469)
- У разі відмови стоянкового гальма (стор. 470)
- Паркувальне гальмо (стор. 467)
- Паркування на схилі (стор. 470)

### Налаштування автоматичного ввімкнення стоянкового гальма

Оберіть, чи слід вмикати стоянкове гальмо автоматично під час вимкнення автомобіля.

Щоб змінити налаштування:

1. Торкніться **Налаштування** на сторінці верхньої панелі центрального дисплея.
2. Натисніть **My Car** → **Стояночний тормоз і подвеска**, щоб обрати або скасувати вибір функції **Автомат. активация стояночного тормоза**.

### Пов'язана інформація

- Увімкнення та вимкнення стоянкового гальма (стор. 468)
- Паркувальне гальмо (стор. 467)

## Паркування на схилі

Завжди застосовуйте стоянкове гальмо під час паркування на схилі.

### ПОПЕРЕДЖЕННЯ

Завжди користуйтеся стоянковим гальмом під час паркування на схилі. Увімкнення передачі або положення **P** АКПП недостатньо для утримання автомобіля в нерухомому стані в усіх ситуаціях.

Якщо автомобіль припаркований капотом угору:

- Поверніть колеса **убік від** брівки.

Якщо автомобіль припаркований капотом униз:

- Поверніть колеса **убік до** брівки.

### Велике навантаження під час руху вгору

Велике навантаження, наприклад, автопричеп, може спричинити відкочування автомобіля назад при автоматичному вимкненні стоянкового гальма на крутому схилі. Щоб запобігти цьому, потягніть регулятор угору, одночасно від'їжджаючи автомобілем. Відпустіть кнопку, коли двигун передасть крутний момент на колеса.

### Пов'язана інформація

- Увімкнення та вимкнення стоянкового гальма (стор. 468)

## У разі відмови стоянкового гальма

Якщо вимкнути або ввімкнути стоянкове гальмо не вдається після кількох спроб, зверніться до авторизованої автомайстерні Volvo.

У випадку руху із увімкненим стоянковим гальмом, пролунає попереджувальний сигнал.

Якщо авто має бути припарковане перед усуненням можливої несправності, колеса слід розвернути таким чином, наче автомобіль припаркований на схилі, а важіль АКПП має бути приведений у положення **P**. Якщо авто має МКПП, слід ввімкнути першу передачу.

### Низька напруга акумулятора

При низькій нарузі акумулятора стоянкове гальмо не можна ані ввімкнути, ані вимкнути. При розрядженні акумулятора підключіть донорський акумулятор.

### Заміна гальмівних колодок

Задні гальмівні накладки мають бути замінені в автомайстерні - це пов'язано з конструкцією електричного стоянкового гальма. Рекомендується звертатися в авторизовану автомайстерню Volvo.

## Символи на дисплеї водія

Символ	Значення
	Якщо символ блимає, це свідчить про виявлену помилку. Див. повідомлення на дисплеї водія.
	Неполадка гальмівної системи. Див. повідомлення на дисплеї водія.
	Інформаційне повідомлення на дисплеї водія.

### Пов'язана інформація

- Увімкнення та вимкнення стоянкового гальма (стор. 468)
- Паркування на схилі (стор. 470)
- Акумулятор (стор. 666)
- Сервісна програма Volvo (стор. 648)

## Автоматичне гальмування в нерухомому стані

Автогальмування автомобіля в нерухомому стані (Auto Hold) означає, що водій може відпустити педаль гальма, не втрачаючи ефект гальмування, коли авто зупинилося на світлофорі чи перехресті.

У разі зупинки автомобіля гальма вмикаються автоматично. Функція може застосувати педаль гальма або ж стоянкове гальмо для утримання автомобіля в нерухомому стані і працює на будь-яких схилах. Під час початку руху гальма автоматично вимикаються, якщо водій пристебнутий.

### **i** ПРИМІТКА

Під час гальмування до повної зупинки на підйомі чи схилі педаль гальма слід натискати дещо сильніше, перед тим, як відпустити її, щоб забезпечити автомобіль від відкочування.

Стоянкове гальмо вмикається, якщо

- автомобіль вимикається
- дверцята водія відчиняються
- пасок безпеки водія розстібається
- автомобіль стояв на місці досить тривалий час (5-10 хвилин).

## Символи на дисплеї водія

Символ	Значення
	Символ засвічується, якщо функція використовує педаль гальма для утримання автомобіля в нерухомому стані.
	Символ засвічується, якщо функція використовує педаль гальма для утримання автомобіля в нерухомому стані.

## Пов'язана інформація

- Увімкнення та вимкнення автогальмування під час зупинки автомобіля (стор. 471)
- Ножне гальмо (стор. 464)
- Паркувальне гальмо (стор. 467)
- Допомога старту на схилах (стор. 472)

## Увімкнення та вимкнення автогальмування під час зупинки автомобіля

Функція автогальмування під час зупинки авто вмикається кнопкою на тунельній консолі.



- Натисніть кнопку на тунельній консолі, щоб увімкнути чи вимкнути функцію.
- > Коли функція ввімкнена, засвічується Індикатор кнопки. Функція залишається ввімкненою, навіть коли авто запускається наступного разу.

### « Це стосується вимкнення



Якщо функція активна і утримує автомобіль педаллю гальма (світиться символ А), для її вимкнення слід одночасно натиснути педаль гальма і кнопку.

- Функція залишається вимкненою до повторної активації.
- Коли функція вимикається, система старту на схилах (HSA) залишається активною, щоб запобігти відкочуванню авто назад під час запуску на підйомі.

### Пов'язана інформація

- Автоматичне гальмування в нерухомому стані (стор. 471)

### Допомога старту на схилах

Функція допомоги старту на схилі (HSA<sup>5</sup>), запобігає відкочуванню автомобіля назад при початку руху на підйомі. Під час руху заднім ходом вгору по підйому це запобігає відкочуванню автомобіля вперед.

Ця функція передбачає, що тиск в гальмівній системі підтримується ще декілька секунд необхідних для того, щоб водій переніс ногу з педалі гальма на педаль акселератора.

Затримка вимкнення гальм триває декілька секунд, або ж до того моменту, коли водій починає рух.

Функція допомоги старту на схилі доступна навіть при вимкненій функції автоматичного гальмування в нерухомому стані (Auto hold).

### Пов'язана інформація

- Автоматичне гальмування в нерухомому стані (стор. 471)
- Ножне гальмо (стор. 464)

### Автоматичне гальмування у разі зіткнення

Гальма автомобіля застосовуються автоматично у випадку зіткнення, під час якого активувалися пристрої натягування пасків безпеки або подушки безпеки, або було виявлено зіткнення з великою твариною. Ця функція запобігає наслідкам можливого зіткнення або пом'якшує їх.

Після серйозного зіткнення є ризик того, що керувати автомобілем буде більше неможливо. Щоб пом'якшити можливе подальше зіткнення з іншим автомобілем або об'єктом на шляху вашого автомобіля, або зменшити наслідки цього зіткнення, активується система автогальмування та безпечно зупиняє автомобіль.

Стоп-сигнали і аварійні ліхтарі вмикаються під час гальмування. Коли авто зупинилося, аварійні ліхтарі продовжують блимати, вмикається стоянкове гальмо.

Якщо гальмування не підходить, наприклад, якщо існує ризик зіткнень з автомобілями, що їдуть за вами, систему можна відключити - для цього водій має натиснути на педаль акселератора.

Функція розрахована на те, що гальмівна система залишається неушкодженою після зіткнення.

<sup>5</sup> Hill Start Assist

Активна допомога в гальмуванні є частиною систем безпеки Rear Collision Warning та Blind Spot Information.

#### Пов'язана інформація

- Rear Collision Warning (стор. 396)
- BLIS\* (стор. 397)
- Функції гальмування (стор. 464)

## КПП

КПП є частиною приводу автомобіля (трансмсія) між двигуном і приводними колесами. Завданням КПП є перемикання передач в залежності від швидкості та потреб у потужності.

Є два основні типи КПП - механічна і автоматична.

МКПП має шість передач, а АКПП - вісім передач. Така кількість передач означає, що крутний момент і потужність двигуна будуть використовуватися ефективно. В АКПП є дві підвищувальні передачі, які економлять паливе під час руху з на постійних обертах двигуна.

На АКПП також можна перемикаєти передачі вручну. На дисплеї водія відображується положення поточної передачі.

### ВАЖЛИВО

Щоб уникнути пошкодження компонентів системи приводу, здійснюється моніторинг робочої температури КПП. У разі ризику перегріву на дисплеї водія засвічується індикатор і відображується відповідне повідомлення. Виконайте надані рекомендації.

## Символи на дисплеї водія

Якщо в КПП станеться збій, на дисплеї водія буде виведене повідомлення і відповідний символ.

Символ	Значення
	Інформація або повідомлення про збій у роботі КПП. Виконайте надані рекомендації.
	Гаряча КПП або перегрів КПП. Виконайте надані рекомендації.
	<b>Ограниченный режим/Величина ускорения ограничена</b> У випадку можливої тимчасової несправності двигуна та КПП авто може перейти в режим повільного аварійного руху з обмеженою потужністю двигуна, щоб доїхати додому і запобігти пошкодженню приводної системи.

## Пов'язана інформація

- Положення передач АКПП (стор. 474)
- МКПП (стор. 474)
- Індикатор зміни передач (стор. 479)

### МКПП

З МКПП водій вмикає необхідну передачу вручну, відповідно до швидкості та поточних вимог до потужності.

#### Зміна передачі

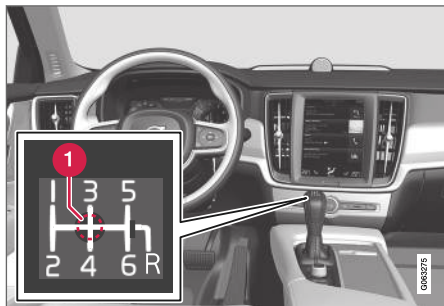

#### 1 Нейтральне положення (N)

МКПП має шість передач, схема їх ввімкнення показана на важелі КПП.

- Повністю натискайте педаль зчеплення при кожній зміні передач.
- Після зміни передач знімайте ногу з педалі зчеплення аж до наступної зміни.

#### Інгібітор ввімкнення задньої передачі

Блокатор ввімкнення задньої передачі унеможливорює помилкове ввімкнення задньої передачі під час руху вперед.

- Див. схему перемикання передач на важелі КПП і розпочинайте з нейтральної передачі перед увімкненням задньої передачі **R**.
- Вмикайте задню передачу тільки коли автомобіль знаходиться у нерухомому стані.

#### Під час паркування

### ⚠ ПОПЕРЕДЖЕННЯ

Завжди користуйтеся стоянковим гальмом, зупиняючись на схилах: увімкнена передача - недостатня міра для утримання автомобіля в будь-яких випадках.

#### Пов'язана інформація

- КПП (стор. 473)
- Індикатор зміни передачі (стор. 479)

### Положення передач АКПП

З АКПП система обирає передачу для оптимального керування авто. АКПП також має режим ручного переключення передач.



На дисплеї водія відображується обрана передача:

**P, R, N, D** або **M**.

Під час зміни передач вручну відображується також поточна передача.



## Положення КПП

### Положення для паркування - P

КПП механічно блокується при обранні положення **P**.

Оберіть положення **P**, якщо автомобіль запаркований або під час запуску двигуна. При виборі положення паркування автомобіль має стояти на місці.

Щоб обрати іншу передачу з положення КПП для паркування, необхідно натиснути педаль гальма та перевести запалювання в положення **II**.

Щоб припаркувати авто, спочатку застосуйте стоянкове гальмо, а потім переведіть АКПП в положення для паркування.

## **⚠** ПОПЕРЕДЖЕННЯ

Завжди користуйтеся стоянковим гальмом під час паркування на схилі. Увімкнення передач або положення **P** АКПП недостатньо для утримання автомобіля в нерухомому стані в усіх ситуаціях.

## **i** ПРИМІТКА

Щоб зачинити дверцята автомобіля та увімкнути сигналізацію, перемикач передач має бути переведений в позицію **P**.

## Положення задньої передачі - R

Оберіть положення **R** для руху заднім ходом. Авто має стояти на місці при обранні положення руху заднім ходом.

## Нейтральне положення - N

Жодна з передач не увімкнена, можна запустити двигун. Вмикайте стоянкове гальмо, коли автомобіль стоїть на місці, а важіль перемикачів передач розташований в положенні **N**.

Щоб пересунути важіль КПП з нейтрального в інше положення, необхідно натиснути педаль гальма, а система запалювання має перебувати в положенні **II**.

## Положення руху вперед - D

**D** - звичайне положення важеля перемикачів передач АКПП під час їзди. Передачі перемикаються автоматично залежно від інтенсивності прискорення та швидкості.

Під час зміни передач з **R** в **D** автомобіль має перебувати в нерухомому стані.

## Ручний режим роботи КПП - M



Ручний режим роботи АКПП можна обрати в будь-який час під час їзди. Коли педаль акселератора відпущена, авто гальмує двигуном.

Оберіть ручний режим роботи, пересуваючи важіль КПП убік з положення **D** в кінцеве положення "**±**". На дисплеї водія при цьому буде відображатися поточна передача.

- Натисніть важіль КПП вперед, у положення "**+**" (плюс), щоб переключити КПП на одну передачу вгору, і відпустіть його.
- Натисніть важіль КПП назад, у положення "**-**" (мінус), щоб переключити

« КПП на одну передачу вниз, і відпустіть його.

- Натисніть важіль АКПП убік в кінцеве положення **D**, щоб повернутися в положення **D**.

АКПП автоматично вмикає нижчу передачу, якщо швидкість падає нижче значення, що відповідає обраній передачі, щоб уникнути ривків та зупинки двигуна автомобіля.

### Пов'язана інформація

- Інгібітор трансмісії (стор. 477)
- Зміна передачі пелюстками на кермі\* (стор. 476)
- Режим кік-даун (стор. 479)
- Індикатор зміни передачі (стор. 479)

## Зміна передачі пелюстками на кермі\*

Пелюстки під кермом доповнюють важіль КПП і надають можливість змінювати передачі вручну, не знімаючи руки з керма.



1 "-": обирає наступну нижчу передачу.

2 "+": обирає наступну вищу передачу.

### Активація пелюсток на кермі

Щоб змінювати передачі пелюстками під кермом, вони мають бути активовані:

- Потягніть одну з пелюсток до керма.
- > Цифра на дисплеї водія позначає поточну передачу.



Дисплей водія під час зміни передач пелюстками під кермом.

У положенні **M** пелюстки на кермі активуються автоматично.



Дисплей водія під час зміни передач пелюстками під кермом в ручному режимі водіння.

## Перемикач

Щоб змінити передачу на один ступінь:

- Потягніть одну з пелюсток назад до керма і відпустіть її.

Зміна передачі відбувається при кожному натисканні пелюстки, за умови, що оберти двигуна не виходять за допустимий діапазон. Після кожної зміни передачі індикація на комбінованій приладовій панелі змінюється для відображення поточної передачі.

## Вимкнення функції

### Ручне вимкнення в положенні КПП **D**.

- Вимикайте пелюстки на кермі у наступний спосіб: потягніть праву пелюстку (+) убік керма та утримуйте її в цьому положенні, доки цифра поточної передачі не згасне на дисплеї водія.

### Автоматичне вимкнення

Коли КПП перебуває в положенні **D**, пелюстки керма вимикаються через деякий час, якщо вони не використовуються. Це можна дізнатися по тому, що цифра індикації поточної передачі гасне. Виняток - гальмування двигуном. У цьому випадку пелюстки залишатимуться активними протягом всього часу, коли буде відбуватися гальмування двигуном.

Коли КПП перебуває в режимі **M**, автоматичне вимкнення не відбувається.

## Пов'язана інформація

- Положення передач АКПП (стор. 474)
- Індикатор зміни передачі (стор. 479)

## Інгібітор трансмісії

Інгібітор важеля КПП запобігає випадковій зміні позиції АКПП.

Є два різні типи інгібітора селектора КПП - механічний та автоматичний.

### Механічний блокатор трансмісії

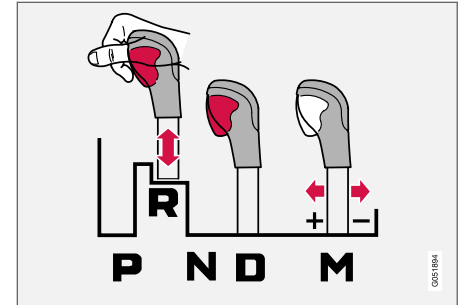

Важіль перемикавання передач можна вільно пересувати вперед та назад між положеннями **N** та **D**. Інші положення замкнуті кулісою, яка відпускається кнопкою блокатора на важелі.

При утопленій кнопці блокатора важіль можна пересувати вперед або назад в положення **P**, **R**, **N** та **D**.

Автоматичний блокатор трансмісії  
Автоматичний інгібітор важеля КПП має спеціальні системи безпеки.

### ◀◀ З позиції паркування - P

Щоб обрати передачу з положення КПП для паркування (P), необхідно натиснути педаль гальма та перевести запалювання в положення II.

### З нейтральної позиції - N

Якщо важіль перемикання передач знаходиться в положенні N, і автомобіль знаходився в нерухомому стані, принаймні, 3 секунди (незалежно від того, чи працює двигун, чи ні), в такому випадку важіль перемикання передач блокується.

Щоб пересунути важіль перемикання передач з положення N в інше положення, необхідно натиснути педаль гальма, а система запалювання має перебувати в положенні II.

### Пов'язана інформація

- Положення передач АКПП (стор. 474)
- Вимкніть автоматичний блокатор трансмісії (стор. 478)

### Вимкніть автоматичний блокатор трансмісії

Якщо авто знеструмлене, інгібітор АКПП все одно можна вимкнути.

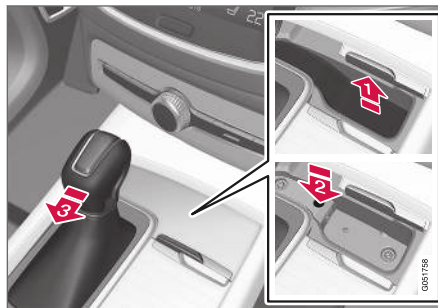

Якщо автомобіль не може їхати, наприклад через розряджений акумулятор, важіль перемикача передач має бути переведений в положення N, щоб автомобіль можна було буксирувати.

- 1 Підніміть гумовий килимок у відділенні попереду важеля КПП. Знайдіть отвір з підпружиненою кнопкою внизу відділення.
- 2 Натисніть і утримуйте маленькою викруткою в отвір.
- 3 Пересуньте важіль КПП з положення N і відпустіть кнопку.
4. Покладіть гумовий килимок на місце.

### Пов'язана інформація

- Інгібітор трансмісії (стор. 477)
- Положення передач АКПП (стор. 474)

## Режим кік-даун

Режим кік-даун<sup>6</sup> може застосовуватися за необхідності максимального прискорення, наприклад, при обгоні.

Якщо педаль акселератора натиснуто до упору (нижче за положення, яке зазвичай вважається максимальним прискоренням), негайно ввімкнеться понижувальна передача. Цей прийом також відомий під терміном "кік-даун".

Коли акселератор повертається з положення "в підлогу", АКПП автоматично вмикає підвищувальну передачу.

## Запобіжна функція

Щоб запобігти "перекручуванню" двигуна (перевищення максимальної швидкості обертання), програма керування КПП застосує функцію захисту від несвоєчасного перемикання на нижчу передачу.

КПП не дозволяє понижувати передачу чи переходити в режим кік-даун, якщо це може призвести до пошкодження двигуна при перевищенні безпечної швидкості обертання. Якщо водій все ж спробує ввімкнути понижуючу передачу на високій швидкості обертання двигуна, нічого не станеться - АКПП залишиться на тій передачі, на якій вона працювала і до цієї спроби.

У режимі кік-даун авто може перемикати АКПП на одну або одразу декілька передач вниз, залежно від швидкості обертання двигуна. Авто вмикає вищу передачу, коли швидкість обертання двигуна сягає максимального значення, для запобігання пошкодження двигуна.

## Пов'язана інформація

- Положення передач АКПП (стор. 474)

## Індикатор зміни передач

Індикатор зміни передач на дисплеї водія показує водію поточну передачу в ручному режимі роботи КПП, а також сигналізує про слушний момент перемикання передач для оптимальної економії пального.

Для економного стилю водіння в ручному режимі перемикання передач важливо їхати на правильній передачі і вчасно переключати КПП.

<sup>6</sup> Це можливо тільки в автомобілі з АКПП.

### « Автомобілі з механічною КПП



Індикатор зміни передач на 12-дюймовому дисплеї водія\*.



Індикатор зміни передач на 8-дюймовому дисплеї водія.

Стрілка вгору позначає, що система рекомендує перемикає на вищу передачу, а

стрілка вниз - рекомендацію ввімкнути нижчу передачу.

### Автомобілі з автоматичною КПП



Індикатор зміни передач на 12-дюймовому дисплеї водія\*.



Індикатор зміни передач на 8-дюймовому дисплеї водія.

Індикатор зміни передач показує поточну передачу на дисплеї водія і використовує стрілку вгору в якості рекомендованого моменту ввімкнення наступної вищої передачі.

### Пов'язана інформація

- Положення передач АКПП (стор. 474)
- МКПП (стор. 474)

## Повний привід\*

Повний привід (AWD<sup>7</sup>) означає, що всі чотири колеса автомобіля приводяться в дію одночасно, що покращує зчеплення з дорогою.

Для забезпечення найкращого зчеплення з дорожнім покриттям приводне зусилля автоматично розподіляється на колеса з найкращим зчепленням з дорогою. Система постійно обчислює потребу у крутному моменті на задніх колесах і може миттєво перерозподілити до половини крутного моменту мотора на задні колеса.

Повний привід також має стабілізувальний ефект на вищих швидкостях. У нормальних умовах водіння більша частина тягового зусилля розподіляється на передні колеса. Коли авто перебуває у нерухомому стані, повний привід завжди ввімкнений. Таким чином авто готове забезпечити максимальне зчеплення з дорогою під час прискорення.

Характеристики повного приводу сильно залежить від обраного режиму руху.

### Пов'язана інформація

- Режими водіння\* (стор. 481)
- КПП (стор. 473)

## Режими водіння\*

Вибір режиму водіння впливає на ходові характеристики авто, щоб покращити досвід керування автомобілем та надати допомогу водію в особливих ситуаціях.

За допомогою режимів водіння можна швидко отримати доступ до багатьох функцій і налаштувань автомобіля, призначених для різних дорожніх умов. Наступні системи адаптуються, щоб забезпечити найкращі ходові характеристики у кожному відповідному режимі водіння:

- Кермове керування
- Двигун/КПП<sup>8</sup>/повний привід\*
- Гальма
- Амортизатори
- Дисплей водія
- Функція Старт/Стоп
- Налаштування клімату

Оберіть режим водіння, що найкраще відповідає поточним дорожнім умовам. Пам'ятайте, що не всі режими керування є доступними в усіх ситуаціях.

Режими водіння, які можна обирати

### Comfort

- Це є звичайним режимом автомобіля.

Після запуску автомобіль працює у режимі **Comfort**, при цьому ввімкнено функцію старт/стоп. Ці налаштування забезпечують комфорт автомобіля, кермове керування й амортизатори адаптуються до нормальної їзди і рух кузова стає плавним.

Цей режим руху є режимом з підтвердженим рівнем викиду діоксиду вуглецю.

### Eco

- Адаптуйте авто для більш економного та екологічного водіння в режимі **Eco**.

Режим приводу означає, наприклад, що вмикається функція старт/стоп, амортизатори стають м'якими і функціональність певних кліматичних налаштувань обмежується.

Під час руху в режимі **Eco** на дисплеї водія з'являється еко-датчик, який в реальному часі позначає, наскільки економним є режим вашого водіння.

<sup>7</sup> All Wheel Drive

<sup>8</sup> Це стосується АКПП.

### « Dynamic

- Режим **Dynamic** означає, що автомобіль має більш спортивні характеристики і швидше реагує на педаль газу.

Зміни передач виконуються швидше і стають більш відчутними, а АКПП надає пріоритет передачам з більшим коефіцієнтом зчеплення з дорогою.

Кермо стає гострішим, а амортизатори жорсткішими<sup>9</sup>, це означає, що кузов авто щільніше слідує за полотном дороги, щоб зменшити завалювання під час проходження поворотів.

Функцію **старт/стоп** вимкнено.

#### Individual

- Адаптування режиму водіння згідно з індивідуальними уподобаннями.

Оберіть режим водіння, потім відрегулюйте налаштування згідно з бажаними ходовими характеристиками. Ці налаштування зберігаються в активному профілі водія і будуть доступні щоразу, коли авто відмикається тим самим ключем ДК.

Індивідуальний режим водіння можна обрати тільки якщо спочатку він був активований на центральному дисплеї.

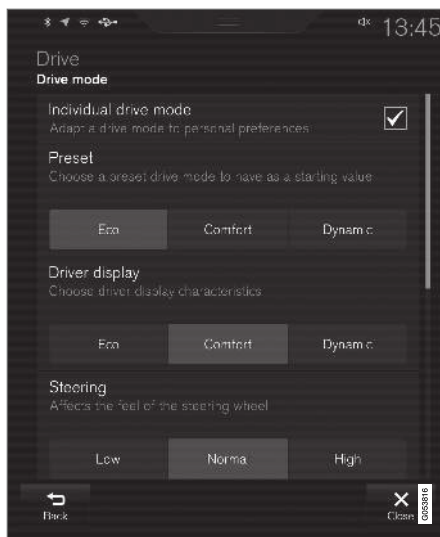

Сторінка налаштувань<sup>10</sup> для окремого режиму водіння.

1. Натисніть **Налаштування** на верхній панелі.
2. Натисніть **My Car** → **Індивідуальний режим вождення** і виберіть **Індивідуальний режим вождення**.

3. У **Фиксированные настройки** виберіть початковий режим водіння: **Есо**, **Комфорт** або **Динамический**.

Можливі регулювання стосуються наступних налаштувань:

- **Экран водителя**
- **Усилие рулевого управления**
- **Параметры силового агрегата**
- **Характеристики тормоза**
- **Управление подвеской**
- **Климат-контроль ECO**
- **Пуск/Стоп**.

#### Пов'язана інформація

- Зміна режиму водіння\* (стор. 483)
- Рух вперед Eсо (стор. 483)
- Економічне водіння (стор. 493)
- Функція Старт/Стоп (стор. 486)
- Повний привід\* (стор. 481)
- Профілі водія (стор. 145)

<sup>9</sup> Це стосується Four-C.

<sup>10</sup> Малюнок схематичний, деталі можуть відрізнятись, залежно від моделі авто.



## Зміна режиму водіння\*

Оберіть режим водіння, що найкраще відповідає поточним дорожнім умовам.

Змініть режим водіння елементом керування на центральній консолі.

Пам'ятайте, що не всі режими керування є доступними в усіх ситуаціях.

Щоб змінити режим водіння:



1. Натисніть перемикач режимів водіння **DRIVE MODE**.
  - > На центральному дисплеї відкривається спливне меню.
2. Прокрутивши тумблерне коліщатко вгору або донизу, виберіть потрібний режим водіння.

3. Натисніть перемикач режимів водіння або торкніться безпосередньо сенсорного екрана, щоб підтвердити вибір.
  - > Обраний режим водіння позначається на дисплеї водія.

### Пов'язана інформація

- Режими водіння\* (стор. 481)
- Увімкнення та вимкнення режиму водіння Eco кнопкою функцій (стор. 486)

## Рух вперед Eco

Режим водіння **Eco** оптимізує ходові характеристики автомобіля для максимальної економії пального та захисту довкілля.

Використовуйте цей режим для економії пального та більш дбайливого ставлення до навколишнього середовища.

Для режиму **Eco** адаптуються наступні властивості:

- Точки ввімкнення передач<sup>11</sup>.
- Керування двигуном та реакція педалі акселератора.
- Вмикається функція руху на холостому ході Eco Coast<sup>11</sup>, гальмування двигуном вимикається, коли педаль акселератора відпускається на швидкості від 65 до 140 км/г (40 та 87 миль/г).
- Деякі налаштування системи клімат-контролю вимикаються або працюють на обмеженій потужності.
- На дисплеї водія відображується інформація про датчик ECO, який сприяє більш екологічному та економному водінню.

<sup>11</sup> Тільки автомобілі з АКПП.

### « Функція котіння на холостому ходу

#### **Eco Coast<sup>11</sup>**

Функція котіння на холостому ходу

Eco Coast - це вимкнення гальмування двигуном, що означає, що кінетична енергія автомобіля використовується для котіння на холостих обертах на довшу відстань. Коли водій відпускає педаль акселератора АКПП автоматично відключається від двигуна а швидкість його оборотів зменшується до холостих оборотів при нижньому споживанні пального.

Ця функція найкраще підходить для випадків, коли можна тривалий час рухатися накатом, наприклад, на дорогах із невеликим нахилом донизу або у випадку передбачуваного сповільнення перед в'їздом у зону з нижчим обмеженням швидкості.

#### **Увімкнення функції котіння**

Функція вмикається, коли педаль акселератора повністю відпускається, а також виконуються наступні параметри:

- Увімкнено режим **Eco**.
- Важіль КПП перебуває у положенні **D**.
- Швидкість знаходиться в межах діапазону прибл. 65-140 км/г (40-87 миль/г).
- Авто рухається вниз по схилу, нахил якого не перевищує прибл. 6%.

При використанні функції котіння на холостому ходу на дисплеї водія відображується **COASTING**.

#### **Обмеження**

Функція котіння недоступна, якщо

- двигун та/або КПП працюють в нештатному температурному режимі
- важіль КПП пересувається з положення **D** в положення ручного керування
- авто рухається зі швидкістю поза межами діапазону прибл. 65-140 км/г (40-87 миль/г)
- авто рухається вниз по схилу, нахил якого перевищує прибл. 6%
- Передача перемикається за допомогою підкермових пелюсткових перемикачів\*\*.

#### **Вимкнення функції руху на холостих обертах**

У певних ситуаціях може знадобитися відключити або вимкнути функцію для використання гальмування двигуном. Прикладами таких ситуацій можуть бути рух на крутих схилах або ж безпосередньо перед маневром обгону, щоб мати змогу зробити це максимально безпечним чином.

Вимикайте функцію котіння на холостих обертах наступним чином

- натисніть на педаль акселератора або гальма
- пересуньте важіль КПП в ручне положення
- Зміна передачі пелюстками на кермі\*.

Вимикайте функцію руху на холостих обертах наступним чином

- змініть режим водіння\*
- вимкніть режим водіння **Eco** на сторінці функцій.

Котитися на короткі дистанції можливо й без використання функції котіння на холостому ходу. Це в свою чергу зменшує витрати пального. Тим не менш, для досягнення максимальної економії пального рекомендується увімкнути функцію котіння на холостому ходу, щоб мати змогу котитися на довгі відстані.

#### **Круїз-контроль Eco Cruise**

Під час використання круїз-контролю в режимі **Eco** прискорення і гальмування автомобіля будуть менш різкими, порівняно з іншими режимами водіння, що забезпечує більшу економію пального. Це означає, що швидкість авто може бути дещо вище або нижче заданої швидкості.

- На рівній дорозі швидкість авто може відхилятися від заданої швидкості, коли

<sup>11</sup> Тільки автомобілі з АКПП.

працює функція круїз-контролю, і авто котиться на холостих обертах.

- На стрімкому підйомі швидкість авто падає до ввімкнення нижчої передачі<sup>11</sup>, потім розпочинається обмежене прискорення, щоб досягти заданої швидкості.
- На схилі, де авто котиться на холостих обертах швидкість авто може бути трохи вищою або нижчою від заданої швидкості. Функція застосовує звичайне гальмування двигуном для підтримання заданої швидкості. За необхідності також використовується гальмо.

#### Датчик Eco на дисплеї водія



Датчик екологічності на 12-дюймовому дисплеї\*.



Датчик екологічності на 8-дюймовому дисплеї.

Датчик ECO демонструє ступінь економічності водіння:

- У режимі економічного водіння датчик відображає низькі показники витрат, стрілка при цьому знаходиться в зеленій зоні.
- У режимі неекономічного водіння, наприклад, при інтенсивному гальмуванні та різких прискореннях датчик відображає більш високі показники.

Датчик ECO також має індикатор, що демонструє стиль водіння еталонного водія в тих самих умовах. Це позначається короткою стрілкою на датчику.

#### Клімат-контроль ECO

У режимі водіння Eco клімат-контроль Eco активується в салоні автоматично, щоб зменшити споживання електроенергії.

#### ПРИМІТКА

Коли ввімкнено режим водіння Eco, змінюється декілька параметрів налаштувань системи клімат-контролю, а також обмежуються декілька функцій споживання електроенергії. Певні налаштування можна скинути вручну, але повна функціональність відновлюється тільки після вимкнення режиму водіння Eco або адаптації режиму водіння Individual\* з повною функціональністю кліматичної системи.

У випадку виникнення запотівання натисніть кнопку ввімкнення максимальної потужності звичайної функції обігріву.

#### Пов'язана інформація

- Зміна режиму водіння\* (стор. 483)
- Увімкнення та вимкнення режиму водіння Eco кнопкою функцій (стор. 486)
- Режими водіння\* (стор. 481)
- Економічне водіння (стор. 493)
- Функція Старт/Стоп (стор. 486)

<sup>11</sup> Тільки автомобілі з АКПП.

### Увімкнення та вимкнення режиму водіння **Eco** кнопкою функцій

Режим водіння **Eco** має відповідну кнопку на сторінці функцій центрального дисплея, якщо тільки авто не устатковане регулятором режиму водіння на тунельній консолі.

Режим **Eco** вимикається разом із вимкненням двигуна, тому його необхідно вмикати після кожного запуску двигуна. Коли функція увімкнена, на дисплеї водія відображується **Eco**.

Вибір режиму водіння **Eco** на сторінці функцій центрального дисплея

- Натисніть кнопку **Режим Eco**, щоб увімкнути або вимкнути функцію.



- > Індикатор кнопки засвічується, коли функція увімкнена.

Пов'язана інформація

- Рух вперед Eco (стор. 483)
- Зміна режиму водіння\* (стор. 483)
- Режими водіння\* (стор. 481)

### Функція Старт/Стоп

Коли увімкнено функцію старт/стоп, двигун тимчасово вимикається під час зупинки авто, наприклад на світлофорах або в заторах, а потім запускається знову автоматично, коли настає час відновлювати рух.

Функція старт/стоп зменшує споживання пального, що, в свою чергу, сприяє зниженню викидів.

Система дозволяє впровадити екологічно безпечний стиль водіння, використовуючи функцію автоматичної зупинки двигуна, де це можливо.

Пов'язана інформація

- Керування авто з функцією старт/стоп (стор. 486)
- Умови роботи функції старт/стоп (стор. 488)
- Режими водіння\* (стор. 481)

### Керування авто з функцією старт/стоп

Функція старт/стоп тимчасово вимикає двигун, якщо автомобіль не рухається, та автоматично запускає його під час продовження руху.

Функція старт/стоп доступна після запуску автомобіля й активується за певних умов.

На дисплеї водія позначається, коли функція

- доступна
- увімкнена
- недоступна.

Усі звичайні системи авто, такі як освітлення, радіо, тощо, працюють у звичайному режимі, навіть коли двигун автоматично зупиняється. Проте функціональність деякого обладнання може бути тимчасово обмежена, наприклад, швидкість обертання вентилятора клімат-контролю чи занадто велика гучність аудіосистеми.

Автоматична зупинка

Для автоматичної зупинки двигуна мають діяти наступні умови:

#### Автомобілі з автоматичною КПП

- Зупиніть автомобіль педаллю гальм і не знімайте з неї ногу - двигун автоматично вимкнеться.

#### Автомобілі з механічною КПП

- Вимкніть зчеплення, переведіть важіль КПП на нейтральну передачу і відпустіть педаль зчеплення, при цьому двигун вимикається автоматично.

У режимі водіння **Comfort** або **Eco** двигун може автоматично зупинитися раніше, ніж повністю зупиниться автомобіль.

Після ввімкнення функції адаптивного круїз-контролю або **Pilot Assist** двигун автоматично зупиниться, приблизно, через 3 секунди.

#### Автозапуск

Для автоматичного запуску двигуна мають діяти наступні умови:

#### Автомобілі з автоматичною КПП

- Відпустіть педаль гальм - двигун автоматично запуститься, і після цього можна буде продовжити рух. На підйомі вступає в дію функція допомоги старту

на схилах (HSA<sup>12</sup>), яка не дає автомобілю відкочуватись назад.

- Коли функція **Auto Hold** увімкнена, автозапуск затримується до того моменту, коли не буде натиснута педаль акселератора.
- Коли ввімкнено функцію адаптивного круїз-контролю або **Pilot Assist**, двигун автоматично запуститься після натиснення педалі акселератора або кнопки  на лівій панелі кнопок на кермі.
- Не відпускаючи педаль гальм, натисніть педаль акселератора - двигун автоматично запуститься.
- На схилі: Злегка зменшіть силу натискання на педаль гальм, щоб автомобіль почав котитися - двигун автоматично запуститься, коли автомобіль набере більшу швидкість.

#### Автомобілі з механічною КПП

- Коли важіль КПП знаходиться на нейтральній передачі: Натисніть педаль зчеплення або ж педаль акселератора - двигун запускається.
- На схилі: Злегка зменшіть силу натискання на педаль гальм, щоб автомобіль почав котитися - двигун автоматично запуститься, коли автомобіль набере більшу швидкість.

#### Символи на дисплеї водія

##### 12-дюймовий дисплей водія\*

- Текст **READY** з'являється на тахометрі, коли функція доступна.
- Стрілка на тахометрі показує на **READY**, коли функція активна і двигун зупинений автоматично.
- Текст **READY** стає сірим, коли функція недоступна.
- Коли функція вимикається, текст зникає.



Функція активна, двигун було автоматично зупинено.

<sup>12</sup> Hill Start Assist

#### « 8-дюймовий дисплей водія

Символ з'являється на нижньому краї спідометра.

Символ	Значення
	Білий символ: Функція працює в режимі очікування.
	Бежевий символ: Функція активна, двигун було автоматично зупинено.
	Функція недоступна, не виконані умови спрацювання функції.
	Коли функція вимикається, символ зникає.

#### Пов'язана інформація

- Тимчасово вимкнення функції старт/стоп (стор. 488)
- Умови роботи функції старт/стоп (стор. 488)
- Функція Старт/Стоп (стор. 486)
- Допомога старту на схилах (стор. 472)
- Автоматичне гальмування в нерухомому стані (стор. 471)

#### Тимчасово вимкнення функції старт/стоп

У деяких ситуаціях може виникнути потреба тимчасово вимкнути функцію старт/стоп.



Вимкнення за допомогою кнопки вибору функцій Пуск/Стоп на сторінці функцій на центральному дисплеї. Після вимкнення функції індикатор у кнопці згасає.

Функція вимикається до

- наступного ввімкнення.
- режим водіння змінюється на **Eco** або **Comfort**
- під час наступного запуску авто.

#### Пов'язана інформація

- Керування авто з функцією старт/стоп (стор. 486)
- Умови роботи функції старт/стоп (стор. 488)

#### Умови роботи функції старт/стоп

Робота функції старт/стоп потребує виконання низки умов.

Якщо будь-яка з умов не виконується, про це повідомляється на дисплеї водія.

#### Автоматична зупинка двигуна не відбувається

Двигун не зупиняється автоматично у наведених нижче випадках.

- Після рушання автомобіль ще на набрав швидкість прибрл. 10 км/год (6 миль/г) після запуску.
- Після кількох неодноразових зупинок автомобіль має знову розігнатися до швидкості понад прибрл. 10 км/год (6 миль/г), перш ніж відбудеться наступна автоматична зупинка.
- Водій відстібнув ремінь безпеки.
- смність акумулятора нижче мінімально допустимого рівня.
- Двигун не досягнув нормальної робочої температури.
- Зовнішня температура нижча прибрл. -5°C (23°F) або вища прибрл. 30°C (86°F).
- увімкнений електричний обігрів лобового скла.

- Клімат салону відхиляється від заданих значень.
- автомобіль знаходиться на задній передачі.
- Температура акумулятора стартера нижче або вище допустимих значень.
- Водій інтенсивно крутить кермом.
- дорога дуже стрімка.
- Капот відчинено.
- Під час руху високо в горах двигун не досяг робочої температури.
- Спрацювала система ABS.
- У випадку сильного гальмування (навіть якщо система ABS не спрацювала).
- Багато запусків протягом короткого періоду запустили захист електромотора стартера від перегріву.
- Сажовий фільтр вихлопної системи заповнений.
- Причеп підключений до електросистеми автомобіля.

Це стосується АКПП:

- КПП не досягнула нормальної робочої температури.
- Важіль КПП перебуває у положенні **M** ( $\pm$ ).

### Автоматичний запуск двигуна не відбувається

У наведених нижче випадках двигун не запускається автоматично після автоматичної зупинки:

Автомобіль з автоматичною КПП:

- Ремінь безпеки водія не застібнутий, важіль КПП перебуває в положенні **P**, дверцята водія відчинені - у цьому випадку слід завести автомобіль звичайним чином.

Автомобілі з механічною КПП:

- Водій не пристебнутий.
- Передача вмикається без вимкнення зчеплення.

### Ненавмисна зупинка з МКПП

Якщо двигун не перезапускається, виконайте наступні дії:

1. Пересвідчіться в тому, що пасок безпеки водія застібнутий.
2. Натисніть педаль зчеплення ще раз - двигун запускається автоматично.
3. У деяких випадках важіль КПП необхідно встановити у нейтральній позиції. На дисплеї водія відображується повідомлення - виконайте наведені рекомендації.

### Двигун автоматично запускається без відпускання педалі гальма

У наведених нижче випадках двигун запускається автоматично, навіть якщо водій не зняв ногу з педалі гальма:

- Висока вологість повітря в салоні авто призводить до запотівання вікон.
- Клімат салону відхиляється від заданих значень.
- Тимчасове високе споживання електроенергії акумулятора, або ж заряд акумулятора падає нижче мінімально допустимого рівня.
- Водій прокачує педаль гальма.
- Капот відчинено.
- Автомобіль починає рух або злегка збільшує швидкість, якщо двигун авто був автоматично зупинений до повної зупинки автомобіля.

Це стосується АКПП:

- Відкривається пряжка ременя безпеки водія, при цьому важіль КПП знаходиться у положенні **D** або **N**.
- Важіль КПП пересувається з положення **D** в положення **R** або **M** ( $\pm$ ).
- Дверцята водія відчинено, а важіль КПП встановлено в положення **D** - звуковим сигналом і текстовим повідомленням



буде сповіщено про ввімкнення запалювання.

### ПОПЕРЕДЖЕННЯ

Не відкривайте капот, коли двигун був автоматично зупинений. Вимкніть двигун звичайним чином перед тим, як підняти капот.

#### Пов'язана інформація

- Функція Старт/Стоп (стор. 486)
- Керування авто з функцією старт/стоп (стор. 486)
- Тимчасово вимкнення функції старт/стоп (стор. 488)



## Контроль рівня\* і амортизація



Контроль рівня і амортизація автомобіля регулюються автоматично.

### Амортизатори (Four-C)

На автомобілі, устаткованому Four-C, амортизація адаптується відповідно до обраного



режиму водіння та швидкості авто. Амортизація зазвичай налаштована на максимальний рівень комфорту і постійно регулюється залежно від поверхні дороги, а також прискорення, гальмування та проходження поворотів.

### Символи та повідомлення на дисплеї водія

Символ	Повідомлення	Значення
	Подвеска Отключено пользователем	Активна підвіска були вимкнена вручну користувачем.
	Подвеска Временный переход в пониженный режим	Функціональність активної підвіски була тимчасово обмежена через активне використання системи. Якщо це повідомлення буде з'являтися часто (наприклад, декілька разів на тиждень), зверніться до автомайстерні <sup>A</sup> .
	Подвеска Требуется сервис	Виникла неполадка. Відвідайте автомайстерню <sup>A</sup> якнайшвидше.





Символ	Повідомлення	Значення
	<p>Неисправн. підвески Остановитесь в безопасном месте</p>	<p>Виникла критична неполадка. Зупиніть авто безпечним чином і відвезіть його в автомайстерню<sup>A</sup> на евакуаторі.</p>
	<p>Подвеска Замедлитесь Слишком высокая скор.</p>	<p>Виникла неполадка. Якщо повідомлення з'являється під час руху, зверніться до автомайстерні<sup>A</sup>.</p>

<sup>A</sup> Рекомендуємо звертатися до авторизованої станції технічного обслуговування Volvo.

#### Пов'язана інформація

- Налаштування контролю рівня\* (стор. 493)
- Режими водіння\* (стор. 481)

## Налаштування контролю рівня\*

Вимикайте функцію контролю рівня, коли автомобіль необхідно підняти домкратом для запобігання проблем з автоматичним регулюванням.

### Налаштування на центральному дисплеї

#### Отключить контроль уровня подвески

У деяких випадках функцію необхідно вимикати, наприклад, перед підйомом авто на домкраті\*. Інакше різниця у висоті сторін автомобіля, яка виникає під час піднімання домкратом може призвести до спроби автоматичного регулювання вирівняти висоту, що може спричинити небажаний ефект.

Вимкнення функції через центральний дисплей:

1. Натисніть **Настройки** на верхній панелі.
2. Натисніть кнопку **Му Car** → **Стояночный тормоз и подвеска**.
3. Оберіть **Отключить контроль уровня подвески**.

#### Пов'язана інформація

- Контроль рівня\* і амортизація (стор. 491)
- Рекомендації для завантаження (стор. 635)

## Економічне водіння

Керуйте автомобілем економічно і більш екологічно, без різких прискорень, прогнозуючи розвиток ситуації на дорозі.

Адаптуйте стиль водіння та швидкість до преваючої ситуації.

Зауважте наступне:

- Для зниження споживання пального активуйте режим водіння **Eco**.
- Користуйтеся функцією котіння на холодному ході **Eco Coast** в режимі водіння **Eco**. Функція вимикає гальмування двигуном, що означає, що кінетична енергія автомобіля використовується для котіння на холостих обертах на довшу відстань<sup>13</sup>.
- Під час руху в ручному режимі перемикавання передач, рухайтесь на якомога вищій передачі, залежно від поточної дорожньої ситуації та стану покриття - на низьких обертах двигуна споживається менше пального. Користуйтеся індикатором зміни передачі.
- Рухайтесь зі сталою швидкістю та дотримуйтеся належної дистанції до інших автомобілів і об'єктів, щоб використовувати гальма якомога менше.

- Висока швидкість призводить до підвищеного витрачання пального - аеродинамічний спротив збільшується зі зростанням швидкості.
- Покази бортового комп'ютера щодо миттєвого споживання пального можуть допомогти керувати автомобілем економніше.
- Не доводьте двигун до робочої температури на холостому ході. Замість цього після рушання рухайтесь з помірним навантаженням, оскільки холодний двигун споживає більше пального, ніж прогрітий.
- За можливості намагайтесь не використовувати авто для коротких поїздок. Під час коротких поїздок у двигуна недостатньо часу для досягнення звичайної робочої температури, що сприяє зростанню споживання пального.
- Гальмуйте двигуном, якщо це не становить загрози іншим учасникам дорожнього руху.
- Підтримуйте правильний тиск повітря в шинах та регулярно перевіряйте його. Для найкращих результатів підтримуйте тиск **ECO**.
- Вибір шин може вплинути на рівень споживання пального - звертайтеся для

<sup>13</sup> Це стосується АКПП.

- ◀ рекомендацій про придатні шини до дилера.
- Приберіть зайві предмети з автомобіля: чим більше навантаження - тим вище споживання палива.
- Зовнішній багажник на даху або ящик для лиж збільшує аеродинамічний спротив, а отже й підвищує споживання палива. Демонтуйте зовнішні багажники, коли ви не використовуєте їх.
- Уникайте водіння з опущеними вікнами.

### ПОПЕРЕДЖЕННЯ

Ніколи не вимикайте двигун під час руху, наприклад, на схилах, адже це автоматично вимикає такі важливі системи, як підсилювач керма та сервопривод гальм.

### Пов'язана інформація

- Drive-E - чисте задоволення від керування автомобілем (стор. 30)
- Рух вперед Eco (стор. 483)
- Перевірка тиску в шинах (стор. 600)

### Підготовка до тривалої подорожі

Перед тим, як вирушати у відпустку на авто або ж у будь-яку іншу тривалу подорож важливо особливо ретельно перевіряти функціональність авто і деяке обладнання.

Пересвідчіться у тому, що

- двигун працює нормально і що споживання палива в межах норми
- відсутні будь-які витіки (палива, мастила чи іншої рідини)
- достатня інтенсивність гальмування
- усі лампи працюють - відрегулюйте напрямок світла передніх фар, якщо авто сильно навантажене
- шини мають достатню глибину протектора та рівень тиску. Переходьте на зимові шини під час руху в регіонах, де існує ризик ожеледі чи снігу на дорогах
- достатній заряд акумулятора стартера
- щітки очисників скла перебувають у хорошому стані
- в автомобілі присутні знак аварійної зупинки та світловідбивальний жилет - законодавча вимога в деяких країнах

### Пов'язана інформація

- Перевірка тиску в шинах (стор. 600)
- Споживання пального та викиди CO<sub>2</sub> (стор. 724)

- Доливання рідини омивача (стор. 704)
- Керування автомобілем зимою (стор. 495)
- Економічне водіння (стор. 493)
- Налаштування автомобільного модема\* (стор. 575)
- Рекомендації для завантаження (стор. 635)
- Буксирування причепа (стор. 516)
- Pilot Assist (стор. 348)
- Обмежувач швидкості (стор. 322)
- Комплект для екстреного ремонту шин (стор. 618)

## Керування автомобілем зимою

Щоб переконатися у безпечності експлуатації автомобіля в зимовий час, важливо виконувати певні перевірки автомобіля.

Перевірте наступне, зокрема до початку холодного сезону:

- Охолоджувальна рідина двигуна повинна містити 50% етиленгліколю. Ця суміш захищає двигун від морозу до прибл. -35°C (-31°F). Щоб уникнути ризику для здоров'я не слід змішувати різні типи гліколів.
- Для запобігання конденсації паливний бак повинен триматися заповненим.
- В'язкість масла двигуна - важлива. Масла з нижчою в'язкістю (малов'язке масло) полегшують заведення двигуна під час холодної погоди і також знижують споживання палива коли двигун холодний.

### **!** ВАЖЛИВО

Масло з низькою в'язкістю не можна використовувати при агресивному стилі водіння чи у жарку погоду.

- Стан акумулятора стартера та рівень його заряду повинен перевірятися. Холодна погода накладає великі

вимоги до акумулятора стартера, і його ємність через холод знижується.

- Щоб у резервуарі омивача вікон не утворювався лід, використовуйте зимову рідину для омивання вікон.

### Слизькі дорожні умови

Для досягнення оптимальної курсової стійкості Volvo рекомендує використання зимових шин на всіх колесах, при можливій наявності снігу або льоду на дорозі.

### **i** ПРИМІТКА

У деяких країнах використання зимових шин обумовлене законодавством. У деяких країнах використання шипованих шин заборонене.

Тренуйтеся водити авто на слизьких поверхнях за контрольованих умов, щоб вивчити реакцію автомобіля.

### Пов'язана інформація

- Зимові шини (стор. 616)
- Снігові ланцюги (стор. 617)
- Гальмування на дорозі, посипаній піском або іншим абразивом (стор. 467)
- Гальмування на мокрій дорозі (стор. 466)
- Доливання рідини омивача (стор. 704)

- Акумулятор (стор. 666)
- Заміна щіток очисника скла (стор. 702)
- Заміна щітки очисника, заднє скло (стор. 700)
- Додавання охолоджувальної рідини (стор. 663)
- Моторне мастило і несприятливі умови водіння (стор. 720)

### Водіння авто у воді

Долання броду означає, що автомобіль рухався по воді (наприклад, по затопленій дорозі). Рухатись у воді завжди слід дуже обережно.

Автомобіль може проїхати через водяну перешкоду завглибшки до 25 см (9 дюймів) зі швидкістю, що не перевищує швидкість ходи. Особливо обережним слід бути під час перетинання водяної перешкоди з течією.

При їзді в воді підтримуйте низьку швидкість і не зупиняйте авто. Після виїзду з води злегка натисніть на педаль гальма і перевірте, чи всі гальмівні функції виконуються належним чином. Вода та сльота можуть зволожити внутрішні поверхні гальм, що може призвести до затримки в гальмуванні.

- За необхідності очистіть контакти електричного обігрівача та причепа після їзди в воді чи багнуці.
- Не дозволяйте автомобілю стояти у глибокій воді, рівень якої вищий за поріжки дверцят протягом тривалого часу. Це може призвести до збоїв у роботі електричної системи.

**!** **ВАЖЛИВО**

- Попадання води у повітряний фільтр може призвести до пошкодження двигуна.
- Якщо вода потрапляє в КПП, вона зменшує змащувальну здатність мастила, що скорочує термін експлуатації відповідних систем.
- Пошкодження будь-яких компонентів, двигуна, КПП, турбіни, диференціалу чи їхніх внутрішніх компонентів, спричинене zalиванням, гідростатичним блокуванням чи недостатньою кількістю мастила, не покриваються гарантією.
- Якщо двигун заглух у воді, не намагайтесь запустити його повторно - відбуксируйте автомобіль до станції технічного обслуговування, рекомендується звертатися в авторизовану автомайстерню Volvo. Ризик виходу двигуна з ладу.

#### Пов'язана інформація

- Евакуація (стор. 525)

### Відкриття та закриття лючка заправної горловини

Щоб відкрити кришку заливної горловини, потрібно спершу відімкнути автомобіль<sup>14</sup>.



Стрілка біля символу бака на дисплеї водія, з якого боку розташована паливно-заливна горловина.

1. Кришка заливної горловини відкривається легким натисканням на її задню частину.
2. Після завершення заправки закрийте клапан м'яким натисканням.

#### Пов'язана інформація

- Заправка пального (стор. 497)
- Перевірка рівня і додавання рідини AdBlue® (стор. 505)

<sup>14</sup> Тільки замикання та відмикання ключем ДК. Відмикання без ключа\* або ж за допомогою Volvo On Call впливає на стан замка лючка паливнозаливної горловини.

## Заправка пального

Паливний бак має систему заправки палива без кришки.

### Заправка авто на АЗС

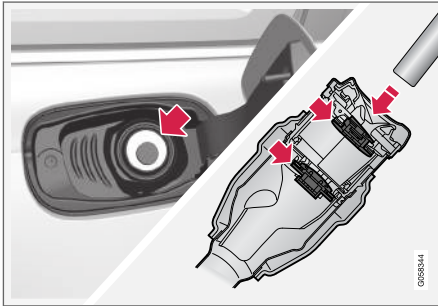

Важливо проштовхнути заправний пістолет повз два клапани паливнозаливної горловини перед початком заправки авто.

#### Інструкція із заправки паливом:

1. Вимкніть авто і відкрийте кузовний клапан паливного бака.
2. Заправляйте в авто пальне, схвалене для використання у вашому авто. Див. інформацію про схвалені типи пального у розділах "Бензин" та "Дизельне пальне" відповідно.

3. Вставте заправний пістолет в отвір паливного бака. Паливнозаливна горловина має два клапани. Пістолет треба проштовхнути крізь обидва клапани перед початком заправки.
4. Не переповнюйте бак паливом, заправляйте паливо до першого відстрілювання пістолета колонки.
  - > Бак заповнений.

#### **i** ПРИМІТКА

При високій температурі навколишнього середовища надлишок палива може витікати з баку.

### Додавання пального з каністри

Під час заправки паливом з каністри скористайтеся лійкою, розташованою в піноблці під люком в підлозі багажника.

1. Відкрийте кришку заливної горловини паливного баку.
2. Вставте лійку в отвір паливного бака. Паливнозаливна горловина має два клапани. Заправний пістолет треба проштовхнути крізь обидва клапани перед початком заправки.

Це стосується автомобілів з додатковим паливним обігрівачем\*  
Забороняється користуватися обігрівачем, що працює на пальному, коли автомобіль перебуває на заправній станції.

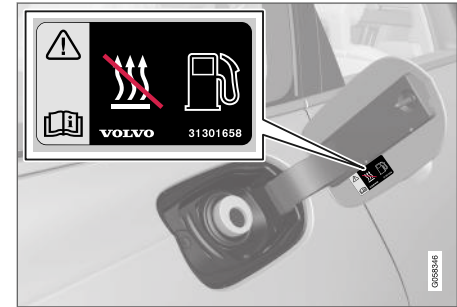

Наклейка на внутрішній частині кришки заливної горловини.

### Пов'язана інформація

- Відкриття та закриття лючка заправної горловини (стор. 496)
- Бензин (стор. 498)
- Дизель (стор. 500)
- Порожній бак і дизельний двигун (стор. 501)

### Поводження з паливом

Не використовуйте пальне нижчої якості, ніж рекомендує компанія Volvo, оскільки внаслідок цього знижується потужність двигуна і збільшується витрата пального.

#### ПОПЕРЕДЖЕННЯ

Завжди намагайтеся уникнути вдихання парів палива та потрапляння бризок палива в очі.

Якщо ж паливо все ж потрапило вам в очі, зніміть контактні лінзи та ретельно промивайте очі великим обсягом води протягом, принаймні, 15 хвилин, після чого зверніться по медичну допомогу.

Ніколи не ковтайте паливо. Таке паливо, як бензин, біоетанол та їхні суміші, а також дизельне паливо є надзвичайно токсичними і можуть завдати непоправної шкоди здоров'ю чи навіть смерть при ковтанні. негайно звертайтеся по медичну допомогу у разі ковтання палива.

#### ПОПЕРЕДЖЕННЯ

Розлите на землю паливо може спалахнути.

Вимкніть паливний нагрівач перед початком заправлення.

Не тримайте при собі увімкнений мобільний телефон під час заправлення. Сигнал виклику може викликати утворення іскрового розряду, що призведе до запалення парів бензину, пожежі та травм.

#### ВАЖЛИВО

Використання сумішей різних типів палива або не рекомендованих типів палива анулює гарантійні зобов'язання Volvo та будь-які додаткові сервісні договори; це стосується всіх типів двигунів.

#### Пов'язана інформація

- Бензин (стор. 498)
- Дизель (стор. 500)
- Поводження з рідиною AdBlue® (стор. 504)

### Бензин

Бензин - це тип пального, який призначений для автомобілів з бензиновим двигуном.

Використовуйте бензин тільки від добре відомих виробників. Ніколи не використовуйте дизельне паливо сумнівної якості. Бензин має відповідати стандарту EN 228.

#### ВАЖЛИВО

- Допускається використовувати паливо, що містить до 10% етанолу (за обсягом).
- Бензин, що відповідає вимогам стандарту EN 228 E10 (не більше 10% етанолу) схвалений для використання.
- Використання етанолу понад E10 (макс. 10% етанолу за обсягом) не дозволяється, тобто використовувати E85 не можна.

#### Октанове число

- Бензин з октановим числом RON 95 можна використовувати для нормального водіння.
- Бензин RON 98 рекомендований для оптимальної потужності та мінімального споживання пального.
- Паливо з октановим числом меншим за RON 95 використовувати не можна.



Під час руху автомобіля при температурі повітря вище +38°C (100°F) для оптимальної потужності та економії пального рекомендується використовувати пальне з найвищим октановим числом.

### ! ВАЖЛИВО

- Для запобігання пошкодженню каталітичного конвертора використовуйте тільки неетилований бензин.
- Не можна використовувати пальне з вмістом металевих домішок.
- Не використовуйте будь-яких присадок, що не були рекомендовані компанією Volvo.

### Пов'язана інформація

- Поводження з паливом (стор. 498)
- Заправка пального (стор. 497)
- Сажовий фільтр для бензинових двигунів (стор. 499)
- Споживання пального та викиди CO<sub>2</sub> (стор. 724)

## Сажовий фільтр для бензинових двигунів

Бензинові автомобілі устатковані сажовими фільтрами для забезпечення більш ефективного контролю викидів.

Тверді частки, наявні у відпрацьованих газах, уловлюються бензиновим сажовим фільтром в нормальному режимі водіння. За звичайних умов керування регенерація відбувається автономно, тобто частки сажі окислюються і спалюються. Це забезпечує випорожнення фільтра.

Якщо автомобіль рухається на низькій швидкості або ж відбувається багато холодних запусків за низької зовнішньої температури, може знадобитися активна регенерація. Регенерація сажового фільтра відбувається в автоматичному режимі і зазвичай займає 10-20 хвилин. Під час регенерації ви можете відчувати запах горілого.

У холодну погоду використовуйте паркувальний обігрівач, таким чином двигун досягає робочої температури швидше.

Під час коротких поїздок на низьких швидкостях на бензиновому авто На потенціал системи контролю за викидами впливає те, яким чином експлуатується авто. Для забезпечення оптималь-

ної роботи важливо їздити на різні відстані на різних швидкостях.

Часті короткі поїздки на низькій швидкості (або в холодному кліматі), коли двигун не досягає нормальної робочої температури, можуть призвести до проблем і, врешті решт, спричинити несправність і вивести на екран попереджувальне повідомлення. Якщо авто переважним чином використовується в умовах міського транспорту важливо регулярно їздити на високій швидкості, забезпечуючи регенерацію системи контролю за викидами.

- Авто має рухатись на шосе на швидкості понад 60 км/г (38 миль/г) щонайменше 20 хвилин в межах кожного циклу заправки.

### Пов'язана інформація

- Бензин (стор. 498)

### Дизель

Дизель - це тип пального, який призначений для автомобілів з дизельним двигуном.

Використовуйте дизельне паливо тільки відомих виробників. Ніколи не використовуйте дизельне пальне сумнівної якості. Дизельне пальне має відповідати стандартам EN 590 або SS 155435. Дизельні двигуни чутливі до забруднення пального, наприклад, надмірного вмісту сірки та металів.

При низьких температурах (нижче 0°C (32°F)), в дизельному пальному може формуватися парафіновий осад, що може призвести до початку проблем. Якість пального, що продається, має бути адаптована до сезону та кліматичної зони, але через екстремальні погодні умови, старе пальне або ж пересування між кліматичними зонами, може утворюватися парафіновий осад.

Ризик конденсації в паливному баку спадає при заповненому баці.

Під час заправки переконайтеся, що область біля кришки заливної горловини паливного баку чиста. Будьте обережні,

щоб не розлити паливо на забарвлення. Змийте пляму очищувачем та водою.

#### ! ВАЖЛИВО

Дизельне пальне має:

- відповідати стандартам EN 590 та/або SS 155435
- не перевищувати вміст сірки із розрахунку 10 мг/кг
- містити макс. 7% об'єму FAME<sup>15</sup> (B7).

#### ! ВАЖЛИВО

Типи дизельного пального, які не слід використовувати:

- Спеціальні добавки
- Суднове дизельне паливо
- Пічне паливо
- FAME<sup>16</sup> та рослинна олія.

Ці типи палива не виконують вимог, встановлених компанією Volvo, та провокують посилений знос двигуна та його пошкодження, що не покриваються гарантією Volvo.

### Пов'язана інформація

- Поводження з паливом (стор. 498)
- Заправка пального (стор. 497)
- Порожній бак і дизельний двигун (стор. 501)
- Дизельний сажовий фільтр (стор. 501)
- Контроль викидів з AdBlue® (стор. 502)
- Споживання пального та викиди CO<sub>2</sub> (стор. 724)

<sup>15</sup> Метилловий етер жирних кислот

<sup>16</sup> Допускається використовувати дизельне пальне з максимальною часткою FAME (B7)7% за обсягом.

## Порожній бак і дизельний двигун

Після зупинки двигуна, пов'язаної з вичерпанням палива, паливній системі необхідно декілька секунд для проведення перевірки.

Перед запуском автомобіля після заправки паливного бака дизельним паливом, виконайте наступні дії:

1. Ключ ДК має перебувати всередині авто.
2. Приведіть систему запалювання в положення II - вимикач запалювання за годинниковою стрілкою, не натискаючи на педаль гальма або педаль зчеплення (для авто з МКПП) і утримуйте вимикач запалювання в цьому положенні, прибл., 4 секунди. Потім відпустіть регулятор. Він автоматично повернеться у стартове положення.
3. Зачекайте, приблизно, одну хвилину.
4. Заведіть двигун.

### **i** ПРИМІТКА

Перед доливом палива у випадку нестачі:

- Зупиніть автомобіль на якомога рівній поверхні - якщо автомобіль має нахил, це може призвести до утворення повітряних пробок у системі подачі палива.

Що слід пам'ятати під час заправлення з паливної каністри. Під час заправлення пального з каністри скористайтеся лійкою, розташованою під люком в підлозі багажника. Пересвідчіться в тому, що ви міцно вставили трубку лійки в заливну горловину паливного бака. Паливнозаливна горловина має два клапана. Заправний пістолет треба проштовхнути крізь обидва клапани перед початком заправлення.

### Пов'язана інформація

- Заправка пального (стор. 497)
- Дизель (стор. 500)
- Комплект інструментів (стор. 608)

## Дизельний сажовий фільтр

Дизельні автомобілі устатковані сажовими фільтрами для забезпечення більш ефективного контролю викидів.

Тверді частки, наявні у відпрацьованих газах, уловлюються дизельним сажовим фільтром в нормальному режимі водіння. Після дотримання цих умов розпочинається регенерація для спалення сажі та випорожнення фільтра. Щоб розпочати процес регенерації двигун має досягти нормальної робочої температури. Регенерація сажового фільтра відбувається в автоматичному режимі і зазвичай займає 10-20 хвилин.

### **i** ПРИМІТКА

Під час регенерації можуть статися наступні події:

- ви можете відчути незначне падіння потужності двигуна
- споживання пального може тимчасово збільшитися
- може виникнути запах горіння.

У холодну погоду використовуйте паркувальний обігрівач\*, таким чином двигун досягає робочої температури швидше.





### ❗ ВАЖЛИВО

Якщо фільтр повністю заповнений частками сажі, запуск двигуна може бути ускладнений, а фільтр при цьому не виконує своїх функцій. При цьому є ризик виникнення ситуації, в якій необхідно буде замінити фільтр.

Під час коротких поїздок на низьких швидкостях на дизельному авто

На потенціал системи контролю за викидами впливає те, яким чином експлуатується авто. Для забезпечення оптимальної роботи важливо їздити на різні відстані на різних швидкостях.

Часті короткі поїздки на низькій швидкості (або в холодному кліматі), коли двигун не досягає нормальної робочої температури, можуть призвести до проблем і, врешті решт, спричинити несправність і вивести на екран попереджувальне повідомлення. Якщо авто переважним чином використовується в умовах міського транспорту важливо регулярно їздити на високій швидкості, забезпечуючи регенерацію системи контролю за викидами.

- Авто має рухатись на шосе на швидкості понад 60 км/г (38 миль/г) щонайменше 20 хвилин в межах кожного циклу заправки.

Пов'язана інформація

- Дизель (стор. 500)
- Контроль викидів з AdBlue® (стор. 502)
- Споживання пального та викиди CO<sub>2</sub> (стор. 724)

### Контроль викидів з AdBlue®<sup>17</sup>

AdBlue є допоміжною речовиною, яка використовується в системі SCR<sup>18</sup> для зменшення шкідливих викидів дизельного двигуна.

У системі SCR AdBlue та оксид азоту перетворюються на азот та пари води, що значно зменшує шкідливі викиди оксидів азоту.

### AdBlue

AdBlue - це рідина без кольору, що складається з 32,5% розчину сечовини<sup>19</sup> в деіонізованій воді і виготовляється за стандартом ISO 22241. Вона спеціально розроблялася для технології додаткового очищення вихлопних газів SCR дизельних двигунів.

AdBlue має свій власний бак в авто, який заправляється через окрему заливну горловину за кузовним лючком паливного бака. Споживання рідини залежить від стилю водіння, зовнішньої температури та робочої температури системи.

### Умови їзди з AdBlue

Для запуску авто в баку для AdBlue має завжди бути ця рідина відповідної якості. Система SCR дуже чутлива до забрудників.

Система контролю викидів постійно слідкує за рівнем рідини в баку, якістю та дозуванням рідини AdBlue. Якщо щось пішло не так,

на дисплей водія буде виведене повідомлення.

**! ВАЖЛИВО**

Рідина AdBlue необхідна для роботи системи вибіркової каталітичної нейтралізації відпрацьованих газів (SCR) та для виконання юридичних вимог щодо токсичності викидів. Будь-яка зміна чи модифікація системи подачі рідини AdBlue, яка буде запобігати споживанню реагенту, є незаконними, оскільки ця рідина необхідна для виконання юридичних норм токсичності викидів. Будь-яке таке неавторизоване втручання може підпадати під дію кримінального кодексу і може призвести до порушення кримінальної справи органами прокуратури.

Експлуатація автомобіля з порожнім баком AdBlue забороняється, оскільки в такому випадку автомобіль більше не відповідає юридичним нормам токсичності викидів. Тому автомобіль устатковано системою попередження, яка інформує водія, коли необхідно додавати рідину AdBlue. Коли рівень рідини в бачку AdBlue знижується, система надає водієві попередження, які інформують про необхідність доливання рідини AdBlue.

Пов'язана інформація

- Поводження з рідиною AdBlue® (стор. 504)
- Перевірка рівня і додавання рідини AdBlue® (стор. 505)
- Символи і повідомлення AdBlue® (стор. 507)

<sup>17</sup> Зареєстрований торговельний знак, що належить Verband der Automobilindustrie e.V. (VDA)

<sup>18</sup> Вибіркова каталітична нейтралізація

<sup>19</sup> CO(NH<sub>2</sub>)<sub>2</sub>

### Поводження з рідиною AdBlue®20

AdBlue складається переважним чином з води (близько 67,5% води та 32,5% сечовини). Рідина не є легкозаймистою, але з нею слід поводитися обережно, оскільки вона може подразнювати очі та шкіру.

Про що слід пам'ятати, працюючи з рідиною

Намагайтеся не вдихати пари, а також уникайте потрапляння рідини на шкіру та в очі. Рекомендуємо вдягати рукавички, що запобігають подразненню чутливої шкіри під час роботи з рідиною.

### ПОПЕРЕДЖЕННЯ

Для надання першої допомоги:

- У випадку вдихання - вийдіть на свіже повітря.
- У випадку контакту зі шкірою - вимийте уражену ділянку милом та водою.
- У випадку потрапляння в очі - негайно промийте великою кількістю води.
- У випадку ковтання - ретельно промийте рот водою. Не викликайте блювання.

Якщо дискомфорт залишається або у разі ковтання великої кількості речовини зверніться по медичну допомогу.

### Що робити у випадку розливу

Якщо рідина AdBlue розлилася на землю, авто або пофарбовані поверхні, її слід ретельно змити водою. Уникайте зливання рідини в каналізацію.

### Зберігання

AdBlue слід зберігати у заводській упаковці, що щільно закривається, за температури між -11°C (12°F) та 30°C (86°F). Рідину не

можна зберігати під прямими сонячними променями.

Рідина AdBlue замерзає за температури -11°C (12°F), але її можна використовувати знову після розмороження.

### Пов'язана інформація

- Перевірка рівня і додавання рідини AdBlue® (стор. 505)
- Контроль викидів з AdBlue® (стор. 502)

<sup>20</sup> Зареєстрований торговельний знак, що належить Verband der Automobilindustrie e.V. (VDA)

## Перевірка рівня і додавання рідини AdBlue®21

Регулярно перевіряйте рівень рідини AdBlue і додавайте її, якщо на дисплеї водія відображується повідомлення про низький рівень AdBlue.

Споживання AdBlue залежить від стилю водіння, ось чому додавання рідини може бути необхідним між звичайними інтервалами обслуговування. Якщо бак AdBlue випорожниться повністю, ви більше не зможете завести авто.

### **i** ПРИМІТКА

Не допускайте повного випорожнення баку AdBlue. Заправляйте бак заздалегідь, до його випорожнення.

Якщо бак випорожнився повністю, запустити двигун після вимкнення буде неможливо - ані у звичайний спосіб, ані від зовнішнього акумулятора.

Єдиний спосіб запустити авто знову після повного випорожнення бака - це залити рідину AdBlue зазначеної якості, при цьому мінімальний об'єм рідини відображується на дисплеї водія.

## Перевірка рівня AdBlue

1.

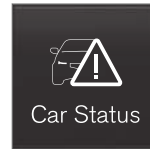

Відкрийте додаток **Состояние автомобиля** на сторінці додатків.

2.



Натисніть **Статус**, щоб переглянути рівень AdBlue.

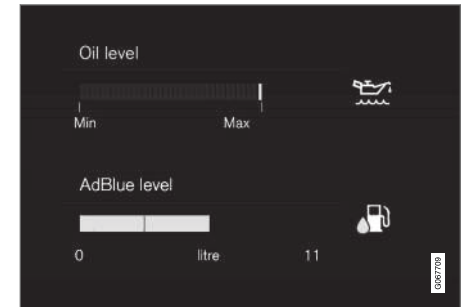

Графічне відображення рівня AdBlue на центральному дисплеї.

Кожна риска відповідає прибл. 25% повного баку.

Коли залишається менше 25% баку рідини, колір останньої риски змінюється на жовтий, а коли залишається менше 10%, риска стає червоною.

<sup>21</sup> Зареєстрований торговельний знак, що належить Verband der Automobilindustrie e.V. (VDA)

### « Додавання



Коли рівень AdBlue стає низьким, на дисплеї водія засвічується відповідний символ, а також виводиться повідомлення **Мало AdBlue**.

1. Кришка заливної горловини відкривається легким натисканням на її задню частину.

2.



Відкрийте блакитну кришку меншої заливної горловини, призначеної для AdBlue.

3. Заправте рідину AdBlue відповідної якості<sup>22</sup>.

Не заправляйте бак надмірно. Кількість рідини AdBlue, яку можна додати, відображується в додатку **Состояние автомобиля**.

### ПОПЕРЕДЖЕННЯ

Під час заправки заправним пістолетом AdBlue рекомендується користуватися тільки таким заправним пістолетом, що був адаптований для легкових авто. Також можна використовувати заправну помпу AdBlue, призначену для важких транспортних засобів.

### ВАЖЛИВО

Витріть розливу рідину AdBlue.

Будьте обережні, стежте за тим, щоб рідина AdBlue не потрапила на лакофарбове покриття авто. Якщо це трапиться, змийте її великою кількістю води, оскільки ця рідина може пошкодити фарбу.

### Пов'язана інформація



- Поводження з рідиною AdBlue® (стор. 504)
- Символи і повідомлення AdBlue® (стор. 507)
- Ємність бака рідини AdBlue® (стор. 722)



**Символи і повідомлення AdBlue®<sup>23</sup>**

Система контролю викидів постійно слідкує за рівнем, якістю та дозуванням рідини AdBlue. Якщо щось пішло не так, на дисплеї водія буде виведене повідомлення.



Символ	Повідомлення	Значення
	Мало AdBlue	Рівень рідини AdBlue низький, слід заправити бак каталітичної рідини.
	Дозирование AdBlue та Качество AdBlue	Система не працює, як слід. Негайно зверніться до автосервісу <sup>A</sup> , щоб провести перевірку функції.

<sup>23</sup> Зареєстрований торговельний знак, що належить Verband der Automobilindustrie e.V. (VDA)



Символ	Повідомлення	Значення
	Долейте AdBlue	Рівень рідини AdBlue критично низький, слід негайно заправити бак каталітичної рідини.
	Пуск двиг. заперчен а також, наприклад, <b>Залийте</b> щонайменше 4,5 літра AdBlue	Авто не можна завести до заправки рідиною AdBlue. Залийте відповідний обсяг AdBlue, зазначений на дисплеї водія, або ж зверніть до автомайстерні <sup>A</sup> . Зауважте, що: <ul style="list-style-type: none"> <li>• Автомобіль має стояти на рівній поверхні, щоб датчик рівня міг правильно визначити обсяг залитої рідини AdBlue.</li> <li>• Оновлення даних рівня в системі може тривати до 20 секунд після заправки.</li> </ul>
	Пуск двиг. заперчен Для запуску виконайте обслуж. системи AdBlue	Система не працює, як слід. Негайно зверніться до автомайстерні <sup>A</sup> , щоб провести перевірку функції.

<sup>A</sup> Рекомендуємо звертатися до авторизованої станції технічного обслуговування Volvo.

#### Пов'язана інформація

- Перевірка рівня і додавання рідини AdBlue® (стор. 505)
- Поводження з рідиною AdBlue® (стор. 504)
- Замовте сервісне обслуговування та ремонт (стор. 651)

## Перегрів двигуна та системи приводу

У певних умовах, наприклад, при агресивному стилі водіння у гористій місцевості та жаркому кліматі існує ризик перегріву двигуна та системи приводу, особливо якщо двигун працює з великим навантаженням.

- У випадку перегріву потужність двигуна може бути тимчасово обмежена.
- При подорожі в жаркому кліматі знімайте будь-які додаткові фари з-перед радіаторної решітки.
- При дуже високій температурі в системі охолодження двигуна засвічується попереджувальний символ та з'являється повідомлення **Температура двигат. Высокая температура. Остан. в безоп. месте** на дисплеї водія. Зупиніть авто у безпечному місці, щоб двигун попрацював на холостому ходу декілька хвилин і охолону.
- Якщо з'являється повідомлення **Температура двигат. Высокая температура. Заглушите двигатель** або **Охл. жидк. двигателя Низкий уровень. Заглушите двигатель**, зупиніть авто і вимкніть двигун.
- У випадку перегріву КПП буде обрана альтернативна програма переключення

передач<sup>24</sup>. Окрім цього, буде ввімкнено вбудований захист, засвітиться символ попередження, а на дисплеї водія буде виведено повідомлення **КПП прогріта Снизить скорость для снижения температуры** або **Перегрев КПП Остановитесь, дождитесь охлаждения**. Виконайте надані рекомендації, зменшіть швидкість або зупиніть авто у безпечному місці, щоб двигун попрацював на холостому ходу декілька хвилин, а КПП охолонула.

- При перегріві автомобіля, кондиціонер може тимчасово вимкнутися.
- Не вимикайте двигун одразу ж після зупинки після важкої подорожі.

### ПРИМІТКА

Робота охолоджувального вентилятора протягом деякого часу після вимкнення двигуна - нормальне явище.

## Символи на дисплеї водія

Символ	Значення
	Висока температура двигуна. Виконайте надані рекомендації.
	Низький рівень, охолоджувальна рідина. Виконайте надані рекомендації.
	Перегрів КПП / охолодження КПП. Виконайте надані рекомендації.

## Пов'язана інформація

- Додавання охолоджувальної рідини (стор. 663)
- Буксирування причепа (стор. 516)
- Підготовка до тривалої подорожі (стор. 494)
- Індикатор зміни передач (стор. 479)

<sup>24</sup> Це стосується АКПП.

### Перевантаження акумулятора стартера

Різні електричні прилади навантажують автомобіль в різній мірі. Уникайте використання позиції запалювання II при вимкненому автомобілі. Натомість використовуйте положення запалювання I, адже в ньому споживається менше електроенергії.

Також, звертайте увагу на різноманітні аксесуари, що навантажують електричну систему. Не користуйтеся функціями з високим енергоспоживанням при вимкненому автомобілі. Ось приклади таких функцій:

- вентилятор
- фари
- склоочисники лобового скла
- аудіо система (висока гучність).

Якщо напруга акумулятора стартера низька, на дисплеї водія з'являється повідомлення. Після цього функція енергозбереження вимикає певні функції або знижує їх, такі як вентиляція та/або аудіосистема.

- У такому випадку зарядіть акумулятор. Для цього слід завести авто і дозволити йому попрацювати не менше 15 хвилин. Акумулятор стартера заряджається ефективніше під час їзди, аніж на парковці на холостих обертах.

Пов'язана інформація

- Акумулятор (стор. 666)
- Положення запалювання (стор. 460)

### Використання іншого акумулятора для запуску авто

Якщо акумулятор розряджений, двигун автомобіля можна завести від іншого акумулятора.

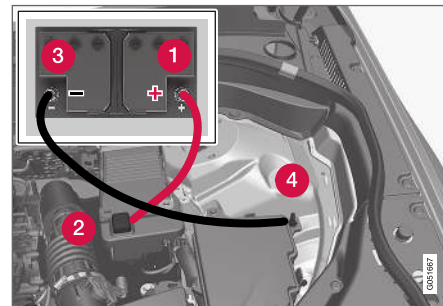

Точки кріплення кабелів.

При запуску автомобіля від стороннього акумулятора, рекомендовано дотримуватися наступних інструкцій, щоб уникнути коротких замикань чи інших пошкоджень:

1. Переведіть електричну систему автомобіля у положення запалювання **0**.
2. Перевірте, щоб донорський акумулятор мав напругу 12 В.

3. Якщо донорський акумулятор встановлено в іншому автомобілі - заглушіть двигун донорського автомобіля і пере-свідчіться в тому, що автомобілі не тор-каються один одного.
4. Підключіть одну з клем червоного дроту до позитивного терміналу донорського акумулятора (1).

### **!** ВАЖЛИВО

Обережно підключіть стартовий кабель, щоб уникнути коротких замикань з ком-понентами моторного відсіку.

5. Відкрийте кришку позитивної клемі запуску авто від стороннього джерела (2).
6. Підключіть іншу клему червоного дроту до позитивної клемі запуску авто від стороннього джерела (2).
7. Підключіть одну з клем чорного дроту до негативного терміналу донорського акумулятора (3).
8. Підключіть чорну клему червоного дроту до негативної клемі для запуску авто від стороннього джерела (4).

9. Перевірте, щоб клема дроту закріплені надійно, так під час спроби старту дви-гуна не утворювалися іскри.
10. Запустіть двигун донорського авто. Нехай двигун попрацює декілька хвилин на швидкості, що дещо переви-щує оберти холостого ходу наприклад, 1500 об./хв.
11. Запустіть двигун автомобіля з розряд-женим акумулятором.

### **!** ВАЖЛИВО

Не торкайтеся з'єднувачів між кабелем та авто під час спроби запуску. Існує ризик іскріння.

12. Зніміть дроти для донорського запуску у зворотній послідовності - спочатку чорний, потім червоний.  
Пересвідчіться в тому, що жодна з клем чорного дроту не доторкається до поз-итивної клемі запуску авто від сто-роннього джерела, контакту акумуля-тора, або до іншої клемі червоного дроту.

### **!** ПОПЕРЕДЖЕННЯ

- Акумулятор може генерувати гримучий газ, який є надзвичайно вибухо-небезпечним. При неправильному підключенні дроту зарядки може утворитися іскра, і цього буде достатньо для вибуху акумулятора.
- Не підключайте дроти зовнішнього акумулятора до будь-яких компонен-тів паливної системи чи рухомих частин. Пам'ятайте, що частини дви-гуна можуть бути гарячими.
- Акумулятор містить сірчану кислоту, яка може спричинити серйозні опіки.
- При потрапленні сірчаної кислоти в очі, на шкіру чи одяг промийте ділянку великою кількістю води. Якщо сірчана кислота потрапляє в очі, негайно зверніться за медичною допомогою.
- Ніколи не паліть поруч із акумулято-ром.



### **i** ПРИМІТКА

Якщо акумулятор стартера розряджений настільки, що авто втрачає звичайні електричні функції, після чого авто запускається від зовнішнього акумулятора або зарядного пристрою, функція старт/стоп може продовжувати працювати. Якщо невдовзі після цього функція старт/стоп вимкне двигун автоматично, існує великий ризик, що автозапуск двигуна не відбудеться через недостатній заряд акумулятора, оскільки у акумулятора не було часу зарядитися.

Якщо двигун авто був запущений від зовнішнього джерела, або ж якщо не було достатньо часу для зарядження акумулятора зарядним пристроєм, функція старт/стоп тимчасово вимикається, доки акумулятор не буде заряджений. За зовнішньої температури, приблизно, +15°C (приблизно, 60°F) акумулятор слід заряджати генератором автомобіля, щонайменше, протягом 1 години. За нижчої зовнішньої температури час зарядження може збільшитися до 3-4 годин. Рекомендується заряджати автомобіль за допомогою зовнішнього зарядного пристрою.

### Пов'язана інформація

- Запуск авто (стор. 458)
- Положення запалювання (стор. 460)
- Регулювання керма (стор. 217)
- Вибір режиму запалювання (стор. 461)

### Буксирний брус\*

Автомобіль може обладнуватися буксирним брусом, за допомогою якого за автомобілем можна буксирувати причеп.

Можуть існувати різні варіанти буксирного бруса. Звертайтеся до дилера Volvo за більш детальною інформацією.

### **i** ВАЖЛИВО

Коли двигун вимикається постійне живлення, що подається на рознімач для причепа може автоматично відключитися, щоб не розряджати акумулятор стартера.

### **i** ВАЖЛИВО

Буксирна куля потребує регулярного очищення і змащування мастилом для запобігання зношуванню.

### **i** ПРИМІТКА

Під час використання причіпного пристрою з демпфером вібрацій змащувати буксирну кулю не можна.

Це також стосується монтажу велобагажника, що встановлюється на буксирну кулю.

**і ПРИМІТКА**

Якщо автомобіль має буксирний брус, на ньому немає заднього кріплення буксирної серги.

**Пов'язана інформація**

- Висувні/складані буксирувальні пристрої\* (стор. 514)
- Буксирування причепа (стор. 516)
- Велобагажник з кріпленням на фаркол\* (стор. 520)
- Характеристики буксирного бруса\* (стор. 513)

**Характеристики буксирного бруса\***

Розміри й точки кріплення буксирного бруса.

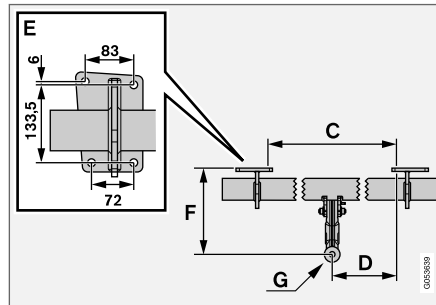
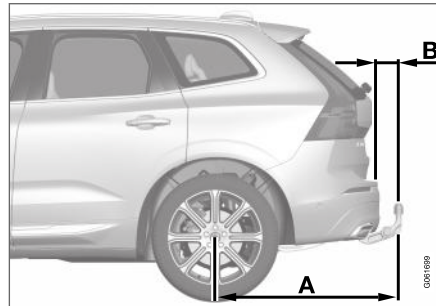

Розміри, точки кріплення в мм (дюймах)	
A	1121,9 (44,2)
B	81,5 (3,2)
C	875 (34,4)
D	437,5 (17,2)
E	Див. малюнок вище
F	273,7 (10,8)
G	Центр кулі

**Пов'язана інформація**

- Буксирний брус\* (стор. 512)
- Тягове зусилля та навантаження на кульову опору (стор. 715)

## Висувні/складані буксирувальні пристрої\*

Складаний буксирний гак легко складати або розкласти за потребою. У складеному вигляді зчпний пристрій повністю приховується.

### **⚠ ПОПЕРЕДЖЕННЯ**

Ретельно виконуйте інструкції щодо витягнення та прибирання буксирного бруса.

### **⚠ ПОПЕРЕДЖЕННЯ**

Не натискайте кнопку розкладення / складення, якщо причеп під'єднаний до буксирного бруса.

Розкладання зчпного пристрою

### **⚠ ПОПЕРЕДЖЕННЯ**

Уникайте ділянки поруч з центром бампера позаду авто під час розкладання буксирного гака.

1.

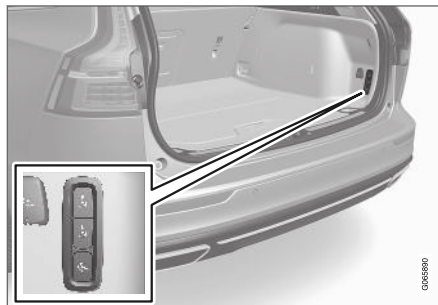

Відкрийте двері багажного відділення. Кнопка висування/втягування фаркопа розташована праворуч, у задній частині багажного відділення. Активність функції висування позначається лампою індикатора в кнопці, яка має світитися постійним помаранчевим світлом.

2. Натисніть та відпустіть кнопку - висування може не розпочатися, якщо натискання було занадто довгим.



> Фаркоп висунеться назовні та донизу в розблоковане положення - індикатор блиматиме жовтогарячим кольором. Буксирний гак готовий до продовження руху в заблоковане положення.



3.



Пересуньте фаркоп в його кінцеве положення, де він буде нерухомо зафіксований - лампа індикатора при цьому буде світитися постійним помаранчевим світлом.

> Фаркоп готовий до використання.

#### **i** ПРИМІТКА

Буксирний брус має завершити процедуру розкладання, після цього він може переходитися у заблоковане положення. Ця процедура може тривати декілька секунд. Якщо буксирний брус не зафіксований у заблокованому положенні, зачекайте декілька секунд і спробуйте ще раз.

#### **⚠** ПОПЕРЕДЖЕННЯ

Переконайтесь, що запобіжний трос причепа зафіксований у відповідному кріпленні.

#### **i** ПРИМІТКА

Через деякий час вмикається режим енергозбереження, і індикатор гасне. Система знову активується шляхом закриття і відкриття дверей багажника. Це також стосується складення чи розкладення буксирного бруса.

Якщо авто розпізнає електричне підключення причепа, лампа індикатора більше не буде світитися постійним світлом.

#### Складання зчіпного пристрою

#### **!** ВАЖЛИВО

Пересвідчіться в тому, що в електророзетку не вставлено жодного адаптера або вилки, коли ви розкладаєте буксирний брус.

1. Відкрийте двері багажного відділення. Натисніть та відпустіть кнопку в правій задній частині багажного відділення - втягування може не початися, якщо натискання було надто довгим.
  - > Буксирний брус автоматично опускається в розблоковане положення - індикатор у кнопці блиматиме жовтогарячим кольором.

« 2.

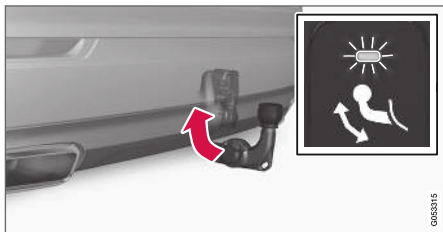

Зафіксуйте буксирний брус, втягнувши його назад у кінцеве положення, де він буде зафіксований.

> Якщо буксирний брус втягнений правильно, індикатор буде світитися постійним світлом.



### Пов'язана інформація

- Буксирування причепа (стор. 516)
- Буксирний брус\* (стор. 512)

## Буксирування причепа

Під час керування автомобілем з причепом необхідно пам'ятати про кілька важливих моментів, що стосуються, наприклад, буксирного бруса, причепа та розміщення вантажу в причепі.

Корисне навантаження залежить від власної маси автомобіля. Загальна вага пасажирів та всіх аксесуарів, таких як фаркоп, зменшує корисне навантаження автомобіля на відповідне значення.

Авто устатковується необхідним обладнанням для буксирування причепа.

- Буксирний брус має бути затвердженого типу.
- Розподіліть навантаження в причепі таким чином, щоб навантаження на буксирний брус відповідало максимально дозволеній величині. Навантаження на кульову опору буксирувального пристрою обчислюється як частина корисного навантаження на автомобіль.
- Збільште тиск у шинах до рекомендованого тиску при повному навантаженні.
- При їзді з причепом двигун працює під вищим навантаженням, ніж зазвичай.
- Не буксируйте важкий причеп на зовсім новенькому авто. Нехай автомобіль пройде обкатку, принаймні, 1000 км (620 миль).

- На довгих, крутих схилах гальма зазнають значно більшого навантаження, ніж за звичайних умов. Ввімкніть нижчу передачу при ручному перемиканні передач і оберіть відповідну швидкість руху.
- Виконуйте чинні правила щодо максимально допустимої швидкості та маси.
- Підтримуйте низьку швидкість при подорожі з причепом по довгим, крутим підйомам.
- Максимально допустима вага причепа застосовується лише для висот до 1000 м над рівнем моря (3280 футів). На більших висотах потужність двигуна і здатність авто долати підйоми може бути обмежена через більш розріджене повітря, тому максимальне навантаження причепа слід зменшувати. Масу автомобіля з причепом потрібно зменшувати на 10% після кожних додаткових 1000 м (3280 футів) або на відповідну частку.
- Уникайте їзди на авто з причепом по схилам з нахилом більше 12%.

**i ПРИМІТКА**

Екстремальні погодні умови, керування автомобілем з причепом або високо в горах у поєднанні з гіршою, ніж рекомендовано, якістю пального можуть значно збільшити споживання пального автомобілем.

**Роз'єм для підключення причепа**

Якщо буксирний брус має рознімач з 13 контактами, а причеп - рознімач з 7 контактами, необхідний адаптер. Використовуйте адаптер, схвалений компанією Volvo. Пересвідчіться в тому, що кабель не тягнеться по землі.

**! ВАЖЛИВО**

Коли двигун вимикається постійне живлення, що подається на рознімач для причепа може автоматично відключатися, щоб не розряджати акумулятор стартера.

**Маса причепів****⚠ ПОПЕРЕДЖЕННЯ**

Дотримуйтесь офіційно затверджених рекомендацій відносно ваги причепа. В іншому випадку контроль автомобіля та причепа у випадку раптового гальмування або інших рухів може бути ускладнений.

**i ПРИМІТКА**

Офіційно затверджена максимальна дозволена вага причепа встановлюється компанією Volvo. Національні положення про транспортні засоби можуть додатково обмежувати вагу причепів та швидкість руху з причепом. Сертифікована вага буксирування бусу може перевищувати фактичну вагу, яку може буксирувати автомобіль.

**Контроль вирівнювання\***

Система контролю рівня автомобіля намагатиметься підтримувати незмінний дорожній просвіт незалежно від навантаження (аж до максимально допустимої маси). Коли авто стоїть на місці, його задня частина трохи опускається, що є нормою.

При їзді по пересіченій місцевості і в умовах жаркого клімату

За певних обставин, може виникнути небезпека перегріву під час буксирування причепа. У випадку перегріву двигуна та приводної системи на дисплей водія виводиться попереджувальний символ та відповідне повідомлення.

Наступна інформація стосується автомобілів з АКПП:

Автоматична КПП обирає оптимальну передачу відповідно до навантаження та швидкості обертання двигуна.

**Круті схили**

Не фіксуйте АКПП на вищій передачі, ніж на тій, на якій двигун може нормально працювати - не завжди варто їхати на вищій передачі при низькій швидкості обертання двигуна.

**Паркування на схилі**

1. Повністю втисніть педаль гальма.
2. Ввімкніть паркувальне гальмо.
3. Переведіть КПП у положення **P**.
4. Відпустіть педаль гальм.

Блокуйте колеса протидікатними упорами при паркуванні автомобіля з навішеним причепом на схилі.



### « Запуск двигуна на схилі

1. Повністю втисніть педаль гальма.
2. Приведіть КПП у положення **D**.
3. Вимкнення стоянкового гальма.
4. Відпустіть педаль гальм і руште з місця.

### Пов'язана інформація

- Система стабілізації причепа\* (стор. 518)
- Перевірка ламп причепа (стор. 519)
- Тягове зусилля та навантаження на кульову опору (стор. 715)
- Перегрів двигуна та системи приводу (стор. 509)
- Моторне мастило і несприятливі умови водіння (стор. 720)

### Система стабілізації причепа\*

Система стабілізації причепа (TSA<sup>25</sup>) слугує для стабілізації автомобілів, що буксирують причеп в ситуаціях, коли причеп починає виляти. Функція є частиною системи курсової стійкості ESC<sup>26</sup>.

### Причини виляння автомобіля

Явище виляння може статися з будь-якою комбінацією автомобіль/причеп. Зазвичай виляння розпочинається на високих швидкостях. Проте існує ризик виникнення виляння і на нижчих швидкостях, якщо причеп перевантажений або вантаж нерівномірно розподілено по причепу (наприклад, занадто близько до задньої частини).

Виляння виникає за умови наявності якогось сприятливого чинника, наприклад:

- Автомобіль з причепом наражається на раптовий боковий порив вітру.
- Авто з причепом їде по нерівній дорозі, або потрапляє у яму.
- Послідовні рухи керма ліворуч-праворуч.

Якщо виляння вже розпочалося, його дуже важко чи навіть неможливо зупинити. При цьому автопоїздом стає важко керувати,

виникає ризик виїждження на зустрічну смугу чи з'їзду з полотна дороги.

### Функція стабілізації причепа

Функція стабілізації причепа постійно слідує за рухом авто, особливо за боковими відхиленнями. При розпізнанні початку виляння, передні колеса пригальмовуються по черзі. Це допомагає стабілізувати автопоїзд. Часто цього достатньо, щоб допомогти водію відновити контроль над автомобілем.

Якщо при першому спрацюванні системи стабілізації причепа виляння усунути не вдається, автопоїзд гальмується всіма колесами і потужність двигуна зменшується. Після поступового зменшення виляння та стабілізації автопоїзда (автомобіль/причеп), система припиняє регулювальні заходи, і водій знову має повний контроль над автомобілем.

### **i** ПРИМІТКА

Функція стабілізації вимикається, якщо водій вмикає спортивний режим шляхом вимкнення ESC в системі меню на дисплеї центральної консолі.

<sup>25</sup> Trailer Stability Assist  
<sup>26</sup> Electronic Stability Control

Система стабілізації причепа може не вступити в дію, якщо водій різко крутить кермо в різні боки для вирівнювання виляння, оскільки в такій ситуації система не може розпізнати, спричинене виляння водієм чи причепом.



Коли працює система стабілізації причепа (TSA), на дисплеї водія блимає символ ESC.

#### Пов'язана інформація

- Буксирування причепа (стор. 516)
- електронна система курсової стійкості (стор. 317)

## Перевірка ламп причепа

Після підключення причепа перед виїздом переконайтеся, що всі ліхтарі причепа працюють.

Показчики поворотів та стоп-сигнали на причепі

Якщо одна чи більше ламп показчиків поворотів або стоп-сигналів причепа вийшла з ладу, на дисплеї водія з'являється відповідний символ і повідомлення. Інші лампи причепа водій має перевіряти вручну перед початком руху.

Символ	Повідомлення
	<ul style="list-style-type: none"> <li>• Поворот. сигнал приц. Неисправность прав. поворотника</li> <li>• Поворот. сигнал приц. Неисправность левого указателя поворотов</li> </ul>
	<ul style="list-style-type: none"> <li>• Стоп-сигнал прицепа Неисправность</li> </ul>

Якщо вийде з ладу лампа в будь-якому вказівнику повороту причепа, символ на дисплеї водія, що відповідає стану вказівників повороту, почне блиматиме швидше, ніж звичайно.

Задній протитуманний ліхтар на причепі

Коли до автомобіля підключається причеп, задній протитуманний ліхтар може не засвічуватися на автомобілі. У такому випадку функція заднього протитуманного ліхтаря переноситься на причеп. При включенні заднього протитуманного ліхтаря, для безпеки подорожі пересвідчіться в тому, що причеп має задній протитуманний ліхтар.

### « Перевірка ламп причепа\*

#### Автоматична перевірка

Після електричного підключення причепа перевірку працездатності його ліхтарів можливо виконати за допомогою функції автоматичного ввімкнення ліхтарів. Ця функція дозволяє водію перевірити працездатність ліхтарів причепа перед початком руху.

Для проведення перевірки автомобіль має бути вимкнений.

1. Якщо причеп під'єднаний до буксирного бруса, на дисплеї водія відображується повідомлення **Автоматическая проверка фонарей прицепа**.
2. Підтвердіть повідомлення, натискаючи кнопку **O** на правій кнопковій панелі керма.
  - > Процедура перевірки ламп починається.
3. Вийдіть з автомобіля, щоб перевірити працездатність ламп.
  - > Усі лампи причепа починають блимати - після цього лампи засвічуються по чергово.
4. Переконайтесь візуально, що всі лампи причепа знаходяться в робочому стані.

5. Через деякий час всі лампи причепа знову починають блимати.

> Перевірка виконана.

#### Вимкнення автоматичної перевірки

Функцію автоматичної перевірки можна вимкнути на центральному дисплеї.

1. Натисніть **Настройки** на верхній панелі.
2. Натисніть кнопку **My Car → Световые приборы и освещение**.
3. Скасуйте вибір **Автоматическая проверка фонарей прицепа**.

#### Ручна перевірка

Якщо автоматична перевірка була вимкнена, можна ввімкнути перевірку вручну.

1. Натисніть **Настройки** на верхній панелі.
2. Натисніть кнопку **My Car → Световые приборы и освещение**.
3. Оберіть **Ручная проверка фонарей прицепа**.
  - > Процедура перевірки ламп починається. Вийдіть з автомобіля, щоб перевірити працездатність ламп.

#### Пов'язана інформація

- Буксирування причепа (стор. 516)

### Велобагажник з кріпленням на фаркоп\*

Для перевезення велосипедів рекомендується використовувати велобагажника, розроблені Volvo.

Використання таких багажників дозволяє запобігти пошкодженню автомобіля та гарантує максимальну безпеку під час подорожі. Велобагажники Volvo можна придбати в авторизованих дилерів Volvo.

Ретельно виконайте інструкції, що надіаються виробником велобагажника.

- Велобагажник з велосипедами має важити не більше 75 кг (165 фунтів).
- Велобагажник може бути розрахований на перевезення до трьох велосипедів.

**⚠ ПОПЕРЕДЖЕННЯ**

Неправильне використання велобагажника може призвести до пошкодження буксирного бруса та автомобіля.

Кріплення велобагажника може ослабнути на буксирному гаку, якщо він

- був неправильно закріплений на буксирній кулі
- перевантажений - див. максимально допустиме навантаження велобагажника у відповідній інструкції.
- використовується для перевезення інших предметів, окрім велосипедів.

Встановлення велобагажника на буксирний брус впливає на ходові характеристики авто. Наприклад, це відбувається з наступних причин:

- збільшення маси
- обмеження інтенсивності прискорення
- зменшення дорожнього просвіту
- зміна ефективності гальм.

Рекомендації щодо кріплення велосипедів на велобагажник

Чим більше відстань між центром тяжиня вантажу й фаркопом, тим більше навантаження на буксирний брус.

Завантажуйте відповідно до наступних рекомендацій:

- Найважчий велосипед закріплюйте першим, найближче до авто.
- Забезпечуйте симетричність вантажу і розташуйте його якомога ближче до центра авто, наприклад, розвертаючи велосипеди в різні боки (при перевезенні декількох велосипедів).
- Знімайте неміцно закріплені предмети з велосипедів на час перевезення, наприклад, кошики, акумулятор, дитяче сидіння. Частково це допоможе зменшити навантаження на буксирний брус, частково - зменшити аеродинамічний спротив, що впливає на споживання пального.
- Не вдягайте захисні чохла на велосипеди. Це може вплинути на маневровість, обмежити огляд та збільшити споживання пального. Це також може призвести до збільшення навантаження на буксирний брус.

Пов'язана інформація

- Буксирний брус\* (стор. 512)

**Буксирування**

Під час буксирування один автомобіль тягне інший за допомогою буксирувального троса.

З'ясуйте максимально допустиму швидкість буксирування до його початку.

Попередні приготування та буксирування

**⚠ ВАЖЛИВО**

Зауважте, що автомобіль необхідно завжди буксирувати таким чином, щоб колеса крутилися вперед.

- Забороняється буксирувати автомобілі з автоматичною КПП на швидкості вище 80 км/г (50 миль/г) або на відстань більше 80 км (50 миль).





### **⚠ ПОПЕРЕДЖЕННЯ**

- Перед буксируванням перевірте, щоб замок кермової колонки був відімкнутим.
- Система запалювання має перебувати в положенні II, адже в положенні I усі подушки безпеки вимикаються.
- Завжди тримайте ключ ДК в автомобілі під час буксирування.

### **⚠ ПОПЕРЕДЖЕННЯ**

Гальмовий сервопривід та підсилювач керма не працюють, коли двигун вимкнено - педаль гальма має бути натиснута з зусиллям приблизно в 5 разів більшим за звичайне та керованість є значно важчою ніж звичайна.

1. Увімкніть ліхтарі аварійної сигналізації автомобіля.
2. Закріпіть буксирний трос в буксирній серзі.
3. Вимкніть замок кермової колонки - для цього відімкніть авто.

4. Приведіть систему запалювання в положення II - вимикач запалювання за годинниковою стрілкою, не натискаючи на педаль гальма або педаль зчеплення (для авто з МКПП) і утримуйте вимикач запалювання в цьому положенні, прибіл., 4 секунди. Потім відпустіть регулятор. Він автоматично повернеться у стартове положення.

5. Увімкніть нейтральну передачу і відпустіть стоянкове гальмо.

Якщо акумулятор розряджено, стоянкове гальмо вимкнути неможливо. При розрядженні акумулятора підключіть донорський акумулятор.

> Автомобіль, що буксирувати, може розпочати буксирування.

6. Стежте за тим, щоб буксирний канат був завжди натягнутим, коли буксирвальний транспортний засіб знижує швидкість. Для цього злегка натискайте на педаль гальма. Це допоможе уникнути різкого смикання.
7. Будьте готові натиснути на гальма, щоб зупинити авто.

#### Допомога при старті

Не буксируйте автомобіль і не намагайтеся завести двигун "зі штовхача". При розрядженому акумуляторі і неможливості запуску

двигуна скористайтеся донорським акумулятором.

### **⚠ ВАЖЛИВО**

Спроби запустити двигун буксируванням можуть призвести до пошкодження каталітичного конвертера.

#### Пов'язана інформація

- Монтаж та демонтаж буксирної серги (стор. 523)
- Аварійна сигналізація (стор. 172)
- Евакуація (стор. 525)
- Використання іншого акумулятора для запуску авто (стор. 510)
- Вибір режиму запалювання (стор. 461)



## Монтаж та демонтаж буксирної серги

Використання буксирної серги для буксирування. Буксирувальна серга вкручується у різьбовий отвір позаду кришки, з правого боку переднього чи заднього бампера.

### **i** ПРИМІТКА

Якщо автомобіль має буксирний брус, на ньому немає заднього кріплення буксирної серги.

### Монтаж буксирної серги

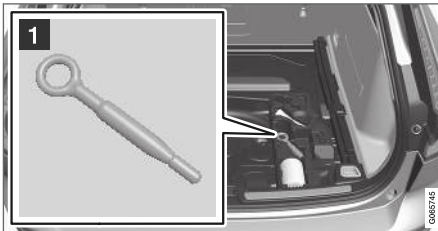

- 1 Вийміть буксирувальну сергу з піноблока під підлогою багажного відділення.

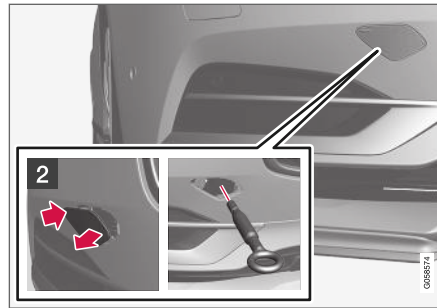

- 2 Передня вісь: Зніміть кришку - натисніть на позначці пальцем.
  - > Кришка обертається навколо центральної осі, після цього її можна зняти.

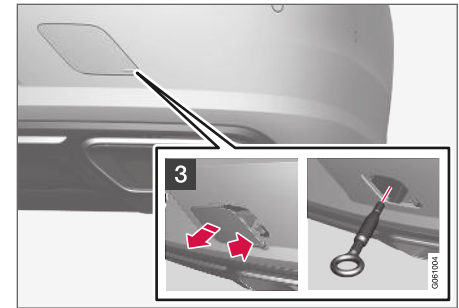

- 3 Задня вісь: Зняття кришки - натисніть на позначку пальцем, відхиляючи протилежний бік / кут.
  - > Кришка обертається навколо центральної осі, після цього її можна зняти.

- ◀ 4. Закрутіть буксирну сергу до упора.

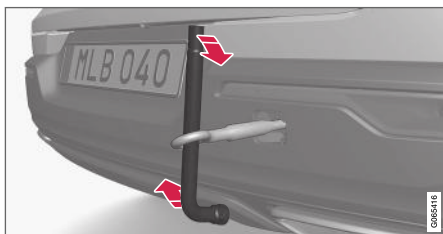

Міцно закрутіть буксирну сергу. Наприклад, вставте в неї ключ для колісних болтів\* і використовуйте його в якості важеля.

### ! ВАЖЛИВО

Важливо, щоб буксирна серга була міцно загвинчена на місце до упору.

### Про що слід пам'ятати при використанні буксирної серги

- Буксирна серга може використовуватися для витягнення автомобіля на евакуатор з пласкою платформою. Розташування автомобіля та кліренс визначають цю можливість.
- Якщо рампа евакуатора занадто крута, або якщо кліренс автомобіля недостатній, автомобіль може бути пошкодже-

ний, якщо ви намагатиметесь втягнути його за буксирну сергу.

- За необхідності підніміть авто за допомогою підйомника евакуатора. Не використовуйте для цього буксирну сергу.

### ⚠ ПОПЕРЕДЖЕННЯ

Не можна допускати присутність людей або сторонніх предметів позаду евакуатора, коли автомобіль втягується на пласку платформу.

### ! ВАЖЛИВО

Буксирувальна серга призначена для буксирування тільки на автошляхах, а не для витягнення автомобіля з болота чи кювета. Для евакуації автомобіля звертайтеся до служби аварійних евакуаторів.

### Демонтаж буксирної серги

- Викручайте і виймайте буксирну сергу після використання кладіть її на місце в піноблоці.

Насамкінець поверніть кришку отвору на місце в бампері.

### Пов'язана інформація

- Буксирування (стор. 521)
- Евакуація (стор. 525)

- Комплект інструментів (стор. 608)

## Евакуація

Для евакуації автомобіль відбуксовується іншим транспортним засобом.

Для евакуації автомобіля звертайтеся до служби аварійних евакуаторів.

Буксирна серга може використовуватися для витягнення автомобіля на евакуатор з пласкою платформою.

Можливість підйому автомобіля на пласку платформу залежить від положення автомобіля та його кліренсу. Якщо рампа евакуатора занадто крута, або якщо кліренс автомобіля недостатній, автомобіль може бути пошкоджений при намаганні втягнути його на платформу. У цьому випадку автомобіль необхідно підняти за допомогою підйомного пристрою евакуатора.

## ⚠ ПОПЕРЕДЖЕННЯ

Не можна допускати присутність людей або сторонніх предметів позаду евакуатора, коли автомобіль втягується на пласку платформу.

### ⚠ ВАЖЛИВО

Буксирувальна серга призначена для буксирування тільки на автошляхах, а **не** для витягнення автомобіля із болота чи кювета. Для евакуації автомобіля звертайтеся до служби аварійних евакуаторів.

### ⚠ ВАЖЛИВО

Зауважте, що автомобіль необхідно завжди транспортувати таким чином, щоб колеса крутилися вперед.

### Пов'язана інформація

- Монтаж та демонтаж буксирної серги (стор. 523)

## HomeLink®\*27

HomeLink®28 є програмованим пультом дистанційного керування, інтегрованим в електричну систему авто, який може віддалено керувати різними пристроями (макс. кількість - три пристрої), наприклад, електропривід дверей гаража, система сигналізації, зовнішнє та внутрішнє освітлення, і таким чином замінити інші пульты ДК.

### Загальна інформація

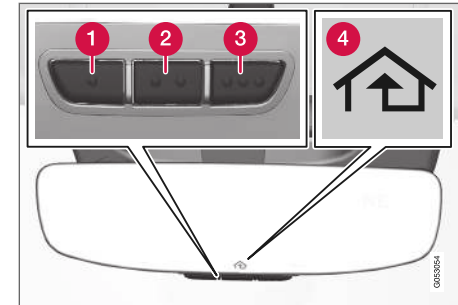

Малюнок схематичний, версія пульта може відрізнятися.

❶ Кнопка 1

❷ Кнопка 2

27 Стосується певних ринків.

28 HomeLink та символ HomeLink є зареєстрованими товарними знаками Gentex Corporation.

◀ 3 Кнопка 3

4 Індикатор

HomeLink® постачається вбудованим у дзеркало заднього огляду. Панель HomeLink® складається з трьох програмованих кнопок і одного індикатора в склі дзеркала.

Щоб отримати більш детальну інформацію про HomeLink®, відвідайте [www.HomeLink.com](http://www.HomeLink.com), або зателефонуйте 00 8000 466 354 65 (або ж на платну телефонну лінію+49 6838 907 277)<sup>29</sup>.

Зберігайте фірмові пульти ДК для майбутнього програмування (наприклад, після заміни автомобіля або при використанні ще одного автомобіля). Також рекомендується видаляти програмування кнопок перед продажем автомобіля.

### Пов'язана інформація

- Використання HomeLink®\* (стор. 528)
- Програмування HomeLink®\* (стор. 526)
- Типовий допуск HomeLink®\* (стор. 529)

## Програмування HomeLink®\*<sup>30</sup>

Виконайте ці інструкції, щоб запрограмувати HomeLink®, обнулити програмування або ж перепрограмувати окремі кнопки.

### ❗ ПРИМІТКА

У певних автомобілях необхідно ввімкнути запалювання або перевести його в положення для роботи аксесуарів перед програмуванням чи використанням HomeLink®. За можливості вставте нові батарейки у пульт ДК, який буде замінювати HomeLink® для швидшого програмування та покращеної передачі радіосигналу. Налаштування кнопок HomeLink® слід скинути перед програмуванням.

### ⚠ ПОПЕРЕДЖЕННЯ

Під час програмування пульта ДК HomeLink® гаражні ворота, що наразі програмуються, можуть відчинитися. Тому пересвідчіться в тому, в районі воріт чи дверей нікого немає під час програмування. Під час програмування пульта ДК для гаражних дверей/воріт автомобіль має знаходитись за межами гаража.

1. Спрямуйте пульт ДК на кнопку HomeLink®, яку ви хочете запрограмувати, і утримуйте його, приблизно, на відстані 2-8 см (приблизно, 1-3 дюйми) від кнопки. Не затуляйте лампочку індикатора на HomeLink®.

**Примітка:** Здатність деяких пультів ДК програмувати HomeLink® покращується на відстані, приблизно, 15-20 см (приблизно, 6-12 дюймів). Майте це на увазі при виникненні проблем з програмуванням.

2. Натисніть і утримуйте як кнопку на пульті ДК, так і кнопку, яку ви бажаєте перепрограмувати на HomeLink®.

<sup>29</sup> Зауважте, що, залежно від оператора, безкоштовний номер може бути недоступним.

<sup>30</sup> Стосується певних ринків.

3. Не відпускайте кнопки до тих пір, поки лампа індикатора не перемкнеться з повільного блимання (прибл. один раз на секунду) на часте блимання (прибл. 10 разів на секунду) або ж засвітиться постійним світлом.

> **Якщо індикатор засвічується постійним світлом:** Індикація, що програмування завершено. Натисніть програмовану кнопку двічі, щоб активувати.

**Якщо індикатор швидко блимає:** Пристрій, який має бути запрограмований на пульт HomeLink®, може мати захисну функцію, що потребує декількох додаткових кроків. Перевірте, двічі натискаючи кнопку програмування, щоб побачити, чи спрацювало програмування. Якщо ні, виконайте наступні дії.

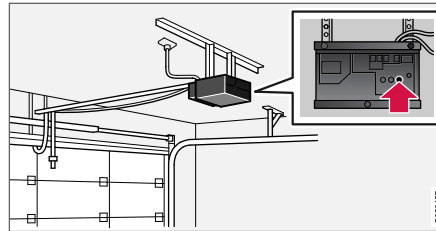

4. Знайдіть на приймачі відкриту для програмування кнопку<sup>31</sup>, що керує дверима гаража або подібним пристроєм. Вона зазвичай розташована близько до скоби антени на приймачі.
5. Натисніть та відпустіть кнопку програмування на приймачі один раз. Програмування необхідно завершити протягом 30 секунд після натискання кнопки.
6. Натисніть і відпустіть кнопку на пульті HomeLink®, яку ви бажаєте запрограмувати. Повторіть послідовність натиснення/утримання/відпускання другий раз та, в залежності від моделі приймача, третій раз.
  - > Програмування завершено і двері гаража, ворота чи подібний пристрій тепер можна активувати натисканням запрограмованої кнопки.

У разі виникнення проблем при програмуванні звертайтеся до HomeLink® на сайті [www.HomeLink.com](http://www.HomeLink.com) або телефонуйте за номером 00 8000 466 354 65 (або ж платний номер +49 6838 907 277)<sup>32</sup>.

**Перепрограмування окремих кнопок**  
Для перепрограмування окремої кнопки HomeLink® виконайте наступні дії:

1. Натисніть бажану кнопку і утримуйте її протягом прибл. 20 секунд.
2. Щойно індикатор лампи на пульті HomeLink® розпочне повільно блимати, програмування можна продовжувати, як зазвичай.

**Примітка:** Якщо кнопка, яку необхідно запрограмувати, не може бути запрограмована на нову задачу, буде відновлене останнє збережене програмування.

**Скидання кнопок HomeLink®**

Скидати програмування на пульті HomeLink® можна скидати тільки для всіх кнопок одночасно, а не для кожної окремо. Окремі кнопки можна тільки перепрограмувати.

<sup>31</sup> Призначення та колір кнопки є різними для різних виробників.

<sup>32</sup> Зауважте, що, залежно від оператора, безкоштовний номер може бути недоступним.

- ◀ – Натисніть і утримуйте крайні кнопки (1 та 3) на пульті HomeLink® прибіл. 10 секунд.
  - > Коли індикатор перестає світитися постійним світлом і починає блимати, програмування кнопок скинуте, і їх можна перепрограмувати.

### Пов'язана інформація

- Використання HomeLink®\* (стор. 528)
- HomeLink®\* (стор. 525)
- Типовий допуск HomeLink®\* (стор. 529)

## Використання HomeLink®\*<sup>33</sup>

Після повного програмування HomeLink® можна використовувати замість декількох фірмових ДК різних пристроїв.

Натисніть запрограмовану кнопку. Двері гаража, ворота, система сигналізації або інший подібний пристрій тепер активовані (процес може зайняти кілька секунд). Якщо кнопку натиснути і утримувати понад 20 секунд, розпочнеться перепрограмування. Після натискання кнопки індикатор засвічується або починає блимати. Звісно, фірмовий пульт ДК можна також використовувати паралельно з пристроєм HomeLink®, якщо це є необхідним.

### ПРИМІТКА

Після вимкнення запалювання HomeLink® працює щонайменше 7 хвилин.

### ПРИМІТКА

HomeLink® не можна використовувати, якщо автомобіль замкнутий, і якщо система сигналізації переведена в режим охорони\* ззовні.

## ПОПЕРЕДЖЕННЯ

- Якщо для керування гаражними дверима або воротами використовується система HomeLink®, переконайтеся, що під час руху дверей/воріт поблизу нікого немає.
- Не використовуйте HomeLink® для будь-яких гаражних дверей, що не мають запобіжних механізмів зупинки та зворотної дії.

### Пов'язана інформація

- HomeLink®\* (стор. 525)
- Програмування HomeLink®\* (стор. 526)
- Типовий допуск HomeLink®\* (стор. 529)

<sup>33</sup> Стосується певних ринків.

## Типовий допуск HomeLink®\*34

### Типовий допуск для ЄС

Gentex Corporation цією заявою декларує, що HomeLink® моделі UAHL5 відповідає директиві 2014/53/EU, що регулює характеристики радіобладнання.

Довжина хвилі, на якій працює радіобладнання:

- 433,05 МГц - 434,79 МГц < 10 мВт E.R.P.
- 868,00 МГц - 868,60 МГц < 25 мВт E.R.P.
- 868,70 МГц - 868,20 МГц < 25 мВт E.R.P.
- 869,40 МГц - 869,65 МГц < 25 мВт E.R.P.
- 869,70 МГц - 870,00 МГц < 25 мВт E.R.P.

Адреса власника сертифіката: Gentex Corporation, 600 North Centennial Street, Zeeland MI 49464, USA

Детальніше див. на веб-сайті support.volvocars.com.

### Пов'язана інформація

- HomeLink®\* (стор. 525)

## Компас\*

Верхній правий кут дзеркала заднього огляду має вбудований дисплей, що показує напрямок за компасом<sup>35</sup>, куди спрямований капот авто.



Дзеркало заднього огляду з компасом.

Відображуються вісім напрямків компаса з англійськими скороченнями: **N** (північ), **NE** (північний схід), **E** (схід), **SE** (південний схід), **S** (південь), **SW** (південний захід), **W** (захід) та **NW** (північний захід).

### Пов'язана інформація

- Увімкнення та вимкнення компаса\* (стор. 529)
- Калібрування компаса\* (стор. 530)

## Увімкнення та вимкнення компаса\*

Верхній правий кут дзеркала заднього огляду має вбудований дисплей, що показує напрямок за компасом<sup>36</sup>, куди спрямований капот авто.

### Увімкнення та вимкнення компаса

Компас вмикається автоматично, під час запуску авто.

Щоб вимкнути або увімкнути компас вручну:

- Натисніть кнопку внизу дзеркала заднього огляду, наприклад, за допомогою скріпки для паперу.

### Пов'язана інформація

- Компас\* (стор. 529)
- Калібрування компаса\* (стор. 530)

<sup>34</sup> Стосується певних ринків.

<sup>35</sup> На деяких ринках та моделях можна придбати дзеркало заднього огляду з компасом.

<sup>36</sup> На деяких ринках та моделях можна придбати дзеркало заднього огляду з компасом.

## Калібрування компаса\*

Земна куля розділена на 15 магнітних зон. Компас<sup>37</sup> необхідно калібрувати, якщо автомобіль переїжджає через кілька магнітних зон.

Для проведення калібрування виконайте наступні дії:

1. Зупиніть авто на відкритій місцевості без сталевих конструкцій чи високовольтних ЛЕП.
2. Запустіть автомобіль і вимкніть усе електричне обладнання (кондиціонування повітря, склоочисники, тощо), пересвідчіться, що всі дверця зачинені.

### **i** ПРИМІТКА

Калібрування може завершитися невдало або не розпочатися взагалі, якщо електричне обладнання не буде вимкнено.

3. Натисніть і утримуйте кнопку на нижній поверхні дзеркала заднього огляду прибіл. 3 секунди (скористайтеся, наприклад, скріпкою для паперу). При цьому відображується номер поточної геомагнітної зони.

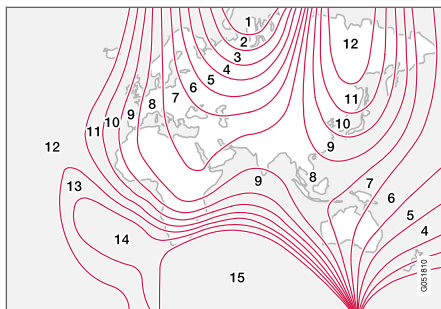

Магнітні зони.

4. Знову натискайте кнопку декілька разів, доки не з'явиться номер необхідної магнітної зони (1–15), див. мапу магнітних зон компаса.
5. Зачекайте, доки на дисплеї не з'явиться символ **C** або ж натисніть і утримуйте кнопку на нижній частині дзеркала заднього огляду протягом прибіл. 6 секунд, доки не відобразиться символ **C**.

6. Повільно їдьте по колу, не перевищуючи швидкість 10 км/г (6 миль/г), доки на дисплеї не з'являться покази напрямків світу, що свідчитиме про те, що калібрування завершено. Після цього проїдьте ще 2 кола для точнішого калібрування.
7. **Для автомобілів з підігрівом лобового скла\*:** Якщо символ **C** відображується на дисплеї, коли вмикається обігрів лобового скла, виконайте калібрування згідно з пунктом 6 вище, коли обігрів лобового скла ввімкнений.
8. При необхідності повторіть описану вище процедуру.

### Пов'язана інформація

- Компас\* (стор. 529)
- Увімкнення та вимкнення компаса\* (стор. 529)

<sup>37</sup> На деяких ринках та моделях можна придбати дзеркало заднього огляду з компасом.



ЗВУК, МУЛЬТИМЕДІА ТА ІНТЕРНЕТ

## Акустична, мультимедійна система та Інтернет

Аудіо- та мультимедійна система складається з мультимедійного плеєра та радіо. Ви можете підключати телефон по Bluetooth для використання гарнітури або бездротового програвання музики в автомобілі. Коли авто підключене до Інтернету, ви також можете користуватися додатками для відтворення мультимедійного контенту.

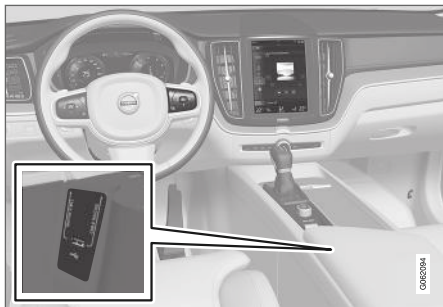

Огляд аудіо та мультимедійної системи

Здійсніть керування функціями за допомогою голосових команд, кнопкової панелі на кермі, або центрального дисплею. Кількість гучномовців та підсилювачів залежить від аудіосистеми, встановленої на авто.

### Оновлення системи

Аудіосистема та мультимедійна система постійно вдосконалюються. Коли авто під-

ключене до Інтернету, для оптимальної функціональності можна завантажувати системні оновлення, див. [support.volvocars.com](http://support.volvocars.com).

### Пов'язана інформація

- Медіа-плеєр (стор. 545)
- Радіо (стор. 537)
- Телефон (стор. 561)
- Автомобіль, підключений до Інтернету\* (стор. 571)
- Програми (стор. 534)
- Голосовий набір (стор. 155)
- Положення запалювання (стор. 460)
- Відволікання водія (стор. 41)
- Управління оновленнями системи в Центрі завантажень (стор. 649)
- Ліцензійна угода щодо аудіо- та мультимедійних даних (стор. 580)

## Налаштування аудіо

Аудіосистема вже була попередньо налаштована на оптимальне відтворення аудіо-контенту, але, тим не менш, її також можна додатково відрегулювати.

У звичайному випадку регулювання гучності здійснюється за допомогою контрольного елемента під центральним дисплеєм або за допомогою правої кнопкової панелі на кермовому колесі. Це стосується, наприклад, відтворення музики, прослуховування радіо, активних телефонних викликів та активних дорожніх повідомлень.

Оптимальне відтворення звуку  
Аудіосистема попередньо відкалібрована для забезпечення оптимального відтворення звуку за допомогою цифрової обробки сигналу. Це калібрування враховує особливості динаміків, підсилювачів звуку, акустичних властивостей салону авто, розташування слухача, тощо, для всіх комбінацій моделей авто і аудіосистем. Крім цього, існує динамічне калібрування, яке враховує положення регулятора гучності та швидкість автомобіля.

### Особисті налаштування

Залежно від аудіосистеми автомобіля, різні налаштування можна проводити на верхній панелі дисплея в меню **Налаштування** → **Звук**.

**Premium Sound\* (Bowers & Wilkins)**

- **Тембр** - налаштування рівня басу, середніх частот, еквалайзера, тощо.
- **Баланс** - баланс між лівими та правими динаміками, а також баланс між передніми та задніми динаміками.
- **Громкість системи** - регулює гучність різних систем автомобіля, наприклад, **Голосовое управл., Помощь при парк.** та **Мелодия телефона.**

**High Performance Pro\* (Harman Kardon)**

- **Еквалайзер** - налаштування еквалайзера.
- **Баланс** - баланс між лівими та правими динаміками, а також баланс між передніми та задніми динаміками.
- **Громкість системи** - регулює гучність різних систем автомобіля, наприклад, **Голосовое управл., Помощь при парк.** та **Мелодия телефона.**

**High Performance**

- **Тембр** - налаштування рівня басу, середніх частот, еквалайзера, тощо.
- **Баланс** - баланс між лівими та правими динаміками, а також баланс між передніми та задніми динаміками.
- **Громкість системи** - регулює гучність різних систем автомобіля, наприклад,

**Голосовое управл., Помощь при парк.**  
та **Мелодия телефона.**

**Пов'язана інформація**

- **Ефект присутності\*** (стор. 533)
- **Медіа-плеєр** (стор. 545)
- **Налаштування розпізнавання голосу** (стор. 159)
- **Налаштування телефону** (стор. 569)
- **Акустична, мультимедійна система та Інтернет** (стор. 532)
- **Автомобіль, підключений до Інтернету\*** (стор. 571)

**Ефект присутності\***

Ефект присутності є додатком, який забезпечує доступ до подальших налаштувань акустики.

**Налаштування звуку** відкривається на сторінці додатків на центральному дисплеї. Залежно від аудіосистеми, встановленої на авто, можна проводити наступні налаштування:

**Premium Sound\* (Bowers & Wilkins)**

- **Студия** - звук можна оптимізувати для **Водитель, Все** та **Задний**.
- **Отдельная сцена** - режим об'ємного звучання з налаштуваннями інтенсивності та об'єму.
- **Концертн. зал** - відтворює акустичний ефект присутності в концертній залі Гетеборга.





Відтворення акустичних характеристик концертної зали Gothenburg Concert Hall.

### High Performance Pro\* (Harman Kardon)

- **Оптимиз. сиденій** - звук можна оптимізувати для **Водитель, Все** та **Задний**.
- **Surround** - режим об'ємного звучання з налаштуваннями рівня.
- **Тембр** - налаштування рівня басу, середніх частот, еквайзера, тощо.

### Пов'язана інформація

- Налаштування аудіо (стор. 532)
- Перехід між сторінками центрального дисплея (стор. 121)

## Програми

На сторінці додатків розташовані програми (додатки), які забезпечують управління певними функціями автомобіля.

Протягніть справа наліво<sup>1</sup> поперек екрана центрального дисплея, щоб відкрити сторінку додатків на домашній сторінці. Тут можна знайти додатки, які були завантажені (сторонніх розробників), а також додатки для вбудованих функцій, таких, як, наприклад, **FM-радіо**.



Сторінка додатків (ілюстрація наводиться в якості прикладу). Комплект базових додатків залежить від ринку та моделі авто.

Деякі базові мобільні додатки доступні завжди. Більше додатків, таких як веб-радіо та музичні сервіси можна завантажити, коли авто підключене до Інтернету.

<sup>1</sup> Це стосується авто з лівостороннім кермом. Для правосторонніх авто проводьте по екрану у зворотньому напрямку.

Певні додатки доступні для використання тільки якщо автомобіль підключений до Інтернету.

Запускайте додаток, торкаючись до іконки додатка на сторінці додатків на центральному дисплеї.

Усі використовувані додатки мають оновлюватися до останньої версії.

#### Пов'язана інформація

- Завантаження додатків (стор. 535)
- Оновлення додатків (стор. 536)
- Видалення додатків (стор. 537)
- Apple® CarPlay®\* (стор. 554)
- Android Auto\* (стор. 558)
- Автомобіль, підключений до Інтернету\* (стор. 571)
- Дисковий простір на жорсткому диску (стор. 579)
- Умови й положення користувача та спільний доступ до даних (стор. 578)

## Завантаження додатків

Нові додатки можна завантажувати, коли авто підключене до Інтернету.

### ПРИМІТКА

Завантаження даних може вплинути на інші сервіси, пов'язані з передачею даних, наприклад, Інтернет-радіо. Якщо робота інших сервісів погіршується, завантаження може перериватися. У якості альтернативи, можна вимкнути або перервати роботу інших сервісів.

### ПРИМІТКА

Коли ви завантажуєте інформацію із використанням телефону, особливу увагу слід звертати на вартість мобільного трафіку.

1. Відкрийте додаток **Центр загрузки** на сторінці додатків.



2. Оберіть **Новые прилож.**, щоб відкрити список наявних додатків, які ще не були встановлені на авто.
3. Торкніться рядка додатка, щоб розширити його і отримати більше інформації про програму.
4. Оберіть **Установить**, щоб розпочати завантаження та установку бажаного додатку.
  - > Поки триває завантаження і установка, на екрані відображується її статус.

Повідомлення відображується, якщо завантаження наразі не може запуститися. Додаток залишиться в списку, і його можна буде спробувати запустити знову.

#### Скасування завантаження

- Торкніться **Отмена**, щоб скасувати завантаження.

Зауважте, що скасувати можна тільки завантаження. Коли розпочалася фаза установки, її не можна скасувати.

#### Пов'язана інформація

- Програми (стор. 534)
- Оновлення додатків (стор. 536)
- Видалення додатків (стор. 537)



- Автомобіль, підключений до Інтернету\* (стор. 571)
- Управління оновленнями системи в Центрі завантажень (стор. 649)
- Дисковий простір на жорсткому диску (стор. 579)

### Оновлення додатків

Додатки можна оновлювати, коли авто підключене до Інтернету.

#### ПРИМІТКА

Завантаження даних може вплинути на інші сервіси, пов'язані з передачею даних, наприклад, Інтернет-радіо. Якщо робота інших сервісів погіршується, завантаження може перериватися. У якості альтернативи, можна вимкнути або перервати роботу інших сервісів.

#### ПРИМІТКА

Коли ви завантажуєте інформацію із використанням телефону, особливу увагу слід звертати на вартість мобільного трафіку.

Якщо додаток використовується під час оновлення, що триває, він буде перезапущений для завершення установки.

### Оновити все

1. Відкрийте додаток **Центр загрузки** на сторінці додатків.

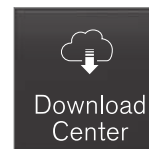

2. Оберіть **Установить все**.  
> Оновлення розпочалося.

### Оновити деякі додатки

1. Відкрийте додаток **Центр загрузки** на сторінці додатків.
2. Оберіть **Обновления прилож.**, щоб відкрити список усіх наявних оновлень.
3. Знайдіть бажаний додаток і оберіть **Установить**.  
> Оновлення розпочалося.

### Пов'язана інформація

- Програми (стор. 534)
- Завантаження додатків (стор. 535)
- Видалення додатків (стор. 537)
- Управління оновленнями системи в Центрі завантажень (стор. 649)
- Автомобіль, підключений до Інтернету\* (стор. 571)

## Видалення додатків

Додатки можна видаляти, коли авто підключене до Інтернету.

Додаток, що використовується, має бути закритий для завершення видалення.

1. Відкрийте додаток **Центр загрузки** на сторінці додатків.



2. Оберіть **Обновлення прилож.**, щоб відкрити список усіх установлених додатків.
3. Знайдіть потрібний додаток і виберіть **Удалить**, щоб почати видалення додатку.
  - > Після видалення додатку він зникає зі списку.

### Пов'язана інформація

- Програми (стор. 534)
- Завантаження додатків (стор. 535)
- Оновлення додатків (стор. 536)
- Управління оновленнями системи в Центрі завантажень (стор. 649)

- Автомобіль, підключений до Інтернету\* (стор. 571)

## Радіо

Ви можете прослуховувати радіочастоти AM і FM і цифрове радіо (DAB)\*. Коли авто онлайн, також можна прослуховувати Інтернет-радіо.



Радіоприймачем можна керувати за допомогою функції розпізнавання голосу, кнопковою панеллю на кермі або центральному дисплеї.

### Пов'язана інформація

- Увімкніть радіоприймач (стор. 538)
- Зміна радіодіапазону та радіостанції (стор. 539)
- Збереження улюблених радіостанцій (стор. 541)



- Налаштування радіо (стор. 541)
- Цифрове радіо\* (стор. 544)
- Радіо RDS (стор. 543)
- Автомобіль, підключений до Інтернету\* (стор. 571)
- Голосове керування радіоприймачем та мультимедійним контентом (стор. 158)
- Медіа-плеєр (стор. 545)

### Увімкніть радіоприймач

Радіоприймач вмикається зі сторінки додатків на центральному дисплеї.

1. Відкрийте необхідний частотний діапазон (наприклад, FM) на сторінці додатків.



2. Оберіть радіостанцію.

### Пов'язана інформація

- Радіо (стор. 537)
- Пошук радіостанцій. (стор. 540)
- Зміна радіодіапазону та радіостанції (стор. 539)
- Збереження улюблених радіостанцій (стор. 541)
- Налаштування радіо (стор. 541)
- Голосове керування радіоприймачем та мультимедійним контентом (стор. 158)



## Зміна радіодіапазону та радіостанції

Тут наведені інструкції щодо того, як можна змінити радіодіапазон, список в діапазоні або ж внести радіостанцію в список обраного.

### Зміна радіодіапазону

Проведіть по екрану, щоб відкрити сторінку додатків на центральному дисплеї, потім оберіть бажаний радіодіапазон (наприклад, FM) або ж відкрийте меню додатків на дисплеї водія за допомогою правої кнопкової панелі на кермі і зробіть необхідний вибір.

### Редагування списків в межах діапазону частот



1. Натисніть **Бібліотека**.

2. Оберіть відтворення з **Радіостанції, Избранное, Жанры** або **Группы каналов**<sup>2</sup>.
3. Торкніться потрібної станції зі списку.

**Избранное** - відтворюються тільки обрані улюблені канали.

**Жанры** — відтворення каналів, що транслюють лише обрані жанри/тип контенту, наприклад, поп або класику.

### Переключення станцій з обраного списку

- Натисніть на **◀◀** або **▶▶** під центральним дисплеєм або на правій кнопковій панелі керма.
- > Підсвічений маркер переміститься на одну позицію догори або донизу в обраному списку відтворення.

Ви також можете змінювати радіостанцію в обраному списку на центральному дисплеї.

### Пов'язана інформація

- Радіо (стор. 537)
- Пошук радіостанцій. (стор. 540)
- Голосове керування радіоприймачем та мультимедійним контентом (стор. 158)
- Збереження улюблених радіостанцій (стор. 541)

<sup>2</sup> Лише цифрове радіо (DAB\*).

## Пошук радіостанцій.

Радіоприймач автоматично складає список радіостанцій із найпотужнішим сигналом.



Параметри, по яких ви можете виконувати пошук, залежить від обраного діапазону частот:

- AM — станція та частота.
- FM — станція, жанр та частота.
- DAB\* - ансамблі та станції.

1. Натисніть **Бібліотека**.

2. Натисніть **Q**.

> Відкривається сторінка пошуку з клавіатурою.

3. Введіть пошукове слово чи фразу.

> Пошук оновлюється з кожним введеним символом, результати пошуку виводяться на екран за категоріями.

## Ручна настройка



При зміні на ручне налаштування радіочастота більше не змінюється автоматично, коли сигнал стає слабким.

– Натисніть **Ручная настройка**, потягніть за елемент керування або ж натисніть **⏪** або **⏩**. Якщо натиснути та утримувати елементи керування, пошук переходить до наступної радіостанції у відповідному діапазоні. Також можна скористатися правою кнопковою панеллю на кермі.

## Пов'язана інформація

- Радіо (стор. 537)
- Увімкніть радіоприймач (стор. 538)
- Зміна радіодіапазону та радіостанції (стор. 539)
- Голосове керування радіоприймачем та мультимедійним контентом (стор. 158)
- Налаштування радіо (стор. 541)

## Збереження улюблених радіостанцій

Можна зберігати радіоканал в додатку **Избранное радио**, а також в списку обраного для відповідного радіодіапазону (наприклад, FM). Нижче наведені інструкції з додавання та видалення елементів списку обраного контенту.

### Обрані радіостанції



Розділ "Обране" радіоприймача показує збережені улюблені станції усіх частотних діапазонів.

1. Відкрийте додаток **Избранное радио** через сторінку додатків.
2. Торкніться потрібної станції у списку, щоб почати прослуховування.

### Додавання та видалення улюблених радіостанцій

- Торкніться ☆, щоб додати канал до обраних станцій діапазону частот та обраних радіостанцій або видалити його.

Якщо обрана станція збережена зі списку радіостанцій, радіоприймач автоматично виконає пошук кращої частоти. Але якщо обрана станція зберігається після пошуку,

виконаного вручну, радіоприймач не змінює налаштування на частоту з потужнішим сигналом в автоматичному режимі.

У разі видалення обраної станції вона також буде видалена зі списку обраних станцій діапазону частот.

### Пов'язана інформація

- Радіо (стор. 537)
- Увімкніть радіоприймач (стор. 538)
- Пошук радіостанцій. (стор. 540)
- Зміна радіодіапазону та радіостанції (стор. 539)
- Голосове керування радіоприймачем та мультимедійним контентом (стор. 158)
- Налаштування радіо (стор. 541)
- Меню додатків на дисплеї водія (стор. 106)

## Налаштування радіо

Можна вмикати та вимикати різні функції радіоприймача.

Скасування дорожніх повідомлень Трансляція повідомлень дорожньої служби, тощо, може бути тимчасово перервана шляхом натискання  на правій кнопковій панелі на кермовому колесі або **Отмена** на центральному дисплеї.

### Увімкнення та вимкнення функцій радіоприймача

Потягніть вниз верхню панель, оберіть **Настройки** → **Медиа** та бажаний радіодіапазон, щоб переглянути наявні функції.

#### « AM/FM радіо

- **Показувать ширококовещат.** інформацію: відображує інформацію про вміст програми, виконавців, тощо.
- **Зафиксировать имя программы:** поставте позначку, щоб зупинити безпервне прокручування назви сервісної програми. У цьому випадку її прокручування зупиниться через 20 секунд.
- **Выберите уведомлення:**

- **Местные перебои** - перериває відтворення поточного мультимедійних даних для трансляції оголошень про ускладнений рух поблизу розташування автомобіля. Відтворення попереднього джерела мультимедійних даних відновиться, коли пролунає повідомлення. Функція **Местные перебои** являє собою версію функції **Дорожные объявления** з географічними обмеженнями. Функція **Дорожные объявления** має бути увімкнена в той самий момент.

- **Новости** - перериває відтворення поточного мультимедійного контенту для трансляції новин. Відтворення попереднього джерела мультимедійних даних відновлюється після завершення випуску новин.

- **Сигнал тревоги** - перериває відтворення поточного мультимедійного контенту для трансляції попереджень про

серйозні аварії і катастрофи. Відтворення попереднього джерела мультимедійних даних відновиться, коли пролунає повідомлення.

- **Дорожные объявления** - перериває відтворення поточного мультимедійного контенту для трансляції оголошень про порушення дорожнього руху. Відтворення попереднього джерела мультимедійних даних відновиться, коли пролунає повідомлення.

#### DAB\* (цифрове радіо)

- **Сортировать услуги** - способи упорядкування каналів. У алфавітному порядку або ж за номером сервісу.
- **Переключение DAB-DAB** - запускається функція для прив'язки до DAB. Якщо прийом радіоканалу переривається, інший канал з іншої групи каналів (ансамблю) буде знайдено автоматично.
- **Переключение DAB-FM-DAB** - запускається функцію прив'язки між DAB та FM. Якщо прийом радіоканалу переривається, буде виконано автоматичний пошук альтернативної частоти FM.
- **Показувать ширококовещат. інформацію** - перевірка з метою відтворення текстових повідомлень радіостанції або обраних типів повідомлень

радіостанції, наприклад, інформації про виконавця.

- **Показать слайд-шоу** - оберіть, чи слід виводити на екран зображення з програм.
- **Выберите уведомлення** - виберіть тип повідомлень, які будуть прийматися під час відтворення DAB. Вибрані повідомлення перериватимуть відтворення мультимедійних даних та відтворюватимуться системою. Відтворення попереднього джерела мультимедійних даних відновиться, коли пролунає повідомлення.

- **Сигнал тревоги** - перериває відтворення поточного мультимедійного контенту для трансляції попереджень про серйозні аварії і катастрофи. Відтворення попереднього джерела мультимедійних даних відновиться, коли пролунає повідомлення.

- **Сводка дорожной обстановки** - прийом інформації про ускладнення дорожнього руху.

- **Сводка новостей** - прийом новин.

- **Транспортная сводка** - прийом інформації про громадський транспорт, наприклад, розклад руху поромів та потягів.

- **Предупреждение/Услуги** - прийом інформації про випадки менш значимі, ніж функції аварійної сигналізації, наприклад, втрата живлення.

#### Пов'язана інформація

- Радіо (стор. 537)
- Цифрове радіо\* (стор. 544)
- Символи на панелі статусу центрального дисплея (стор. 130)

## Радіо RDS

RDS (Radio Data System) означає, що радіо автоматично обирає найпотужніший передавач. RDS дозволяє приймати, наприклад, інформацію про дорожній рух, а також виконувати пошук певних типів програм.

RDS - система RDS об'єднує передавачі FM в мережу. Передавач FM в такій мережі транслює інформацію, яка надає змогу приймачу RDS виконувати наступні функції:

- Автоматичне переключення на потужніший передавач при слабкому рівні сигналу в даній місцевості.
- Пошук категорії програм, наприклад, певні типи програм або ж інформації про дорожній рух.
- Прийом текстової інформації для поточної радіопрограми.

### ПРИМІТКА

Деякі радіостанції не використовують RDS, або використовують лише частину своїх можливостей.

Під час трансляції новин або повідомлень про дорожній рух радіоприймач може перемикатися на відповідну радіостанцію, перериваючи відтворення звукових даних із поточного джерела. Наприклад, при програванні компакт-диска\*, поточна композиція

ставиться на паузу. Після припинення трансляції встановленого типу програм радіо повертається до програвання попереднього аудіо-джерела та рівня гучності. Щоб повернутися до відтворення попереднього джерела раніше, натисніть  на правій кнопковій панелі на кермовому колесі або торкніться **Отмена** на центральному дисплеї.

#### Пов'язана інформація

- Радіо (стор. 537)
- Налаштування радіо (стор. 541)

## Цифрове радіо\*

Цифрове радіо (DAB<sup>3</sup>) являє собою систему цифрової радіотрансляції. Радіо підтримує формати DAB, DAB+ та DMB<sup>4</sup>.



Радіоприймачем можна керувати за допомогою функції розпізнавання голосу, кнопковою панеллю на кермі або центральному дисплеї.



Додаток цифрового радіо запускається на сторінці додатків на центральному дисплеї.

Цифрове радіо відтворюється таким саме чином, що й інші радіодіапазони, наприклад, FM. Окрім можливості обирати відтворення з **Радіостанції**, **Избранное** та **Жанри**, також є можливість обирати відтворення з підканалів та **Групи каналов**. Ансамбль - група радіоканалів (група каналів), що транслюються на одній частоті.

У тих випадках, коли радіостанція транслює власний логотип, він завантажується і відо-

бражується поруч із назвою станції (час завантаження може бути різним).

### Підканал DAB

Другорядні компоненти зазвичай мають назву підканалів. Вони тимчасові і можуть містити, наприклад, переклади головної програми на інші мови. Підканали позначені в списку каналів символом у вигляді стрілки.

### Пов'язана інформація

- Зв'язок між FM та цифровим радіо\* (стор. 544)
- Зміна радіодіапазону та радіостанції (стор. 539)
- Пошук радіостанцій. (стор. 540)
- Збереження улюблених радіостанцій (стор. 541)
- Голосове керування радіоприймачем та мультимедійним контентом (стор. 158)
- Налаштування радіо (стор. 541)

## Зв'язок між FM та цифровим радіо\*

Завдяки цій функції цифровий радіоприймач перемикається з каналу цифрового радіо (DAB) з поганим прийомом або повною його відсутністю на той самий канал в іншій групі каналів (ансамблі) з кращим прийомом у межах діапазону DAB та/або між діапазонами DAB і FM.

### З'єднання DAB з DAB та DAB з FM.

1. Натисніть **Налаштування** на верхній панелі.
2. Натисніть кнопку **Медиа** → **DAB**.
3. Установіть або зніміть позначку в пункті **Переключення DAB-DAB** та/або **Переключення DAB-FM-DAB**, щоб увімкнути або вимкнути відповідні функції.

### Пов'язана інформація

- Цифрове радіо\* (стор. 544)
- Радіо (стор. 537)
- Налаштування радіо (стор. 541)

<sup>3</sup> Digital Audio Broadcasting

<sup>4</sup> Digital Multimedia Broadcasting

## Медіа-плеєр

Мультимедійний плеєр може відтворювати композиції з CD-плеєра\* та зовнішніх аудіоджерел, підключених до порту USB або ж по Bluetooth. Він також може відтворювати відеофайли при підключенні до порту USB.

Коли авто підключене до Інтернету також можна прослуховувати веб-радіо, аудіокнижки та користуватися музичними сервісами через додатки.

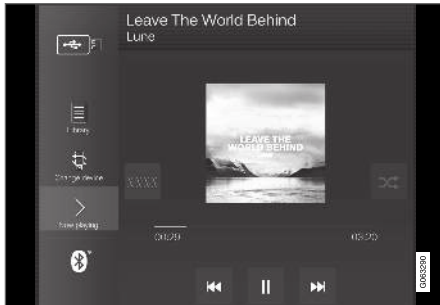

Керування мультимедійним плеєром здійснюється з центрального дисплея, але декількома функціями можна керувати за допомогою правої кнопкової панелі на кермі або голосового

керування.

Керування радіоприймачем здійснюється через мультимедійний програвач, і його опис наведений в іншому розділі.

### Пов'язана інформація

- Відтворення мультимедійного контенту (стор. 545)
- Керування та зміна мультимедійного контенту (стор. 547)
- Пошук мультимедійного контенту (стор. 548)
- Програми (стор. 534)
- Радіо (стор. 537)
- CD-плеєр\* (стор. 549)
- Відео (стор. 550)
- Мультимедійний контент по Bluetooth® (стор. 551)
- Підключення мультимедійних пристроїв через порт USB (стор. 552)
- Автомобіль, підключений до Інтернету\* (стор. 571)

## Відтворення мультимедійного контенту

На центральному дисплеї можна керувати мультимедійним плеєром. Декількома функціями також можна керувати за допомогою правої кнопкової панелі на кермі або за допомогою голосового керування.

Керування радіоприймачем також здійснюється через мультимедійний плеєр. Це описано в окремому розділі.

## « Запуск мультимедійного джерела



Сторінка додатків. (Ілюстрація наводиться в якості прикладу. Комплект базових додатків залежить від ринку та моделі авто.)

### CD\*

1. Вставте компакт-диск.
2. Відкрийте додаток **CD** через сторінку додатків.
3. Оберіть файл для відтворення.  
> Почнеться відтворення.

### Пам'ять **USB**

1. Вставте накопичувач USB.
2. Відкрийте додаток **USB** через сторінку додатків.
3. Оберіть файл для відтворення.  
> Почнеться відтворення.

### MP3-плеєр та iPod®

#### **ПРИМІТКА**

Для початку відтворення з плеєра iPod скористайтесь мобільним додатком iPod (а не USB).

Коли в якості джерела програвання використовується iPod, аудіо та медіасистема автомобіля набуває структуру меню, подібну до власної структури меню плеєра iPod.

1. Підключіть мультимедійне джерело.
2. Розпочніть відтворення на підключеному мультимедійному джерелі.
3. Відкрийте додаток (**iPod, USB**) на сторінці додатків.  
> Почнеться відтворення.

### Підключений пристрій **Bluetooth**

1. Увімкніть Bluetooth на джерелі мультимедійних даних.

2. Підключіть мультимедійне джерело.
3. Розпочніть відтворення на підключеному мультимедійному джерелі.
4. Відкрийте додаток **Bluetooth** через сторінку додатків.  
> Почнеться відтворення.

### Мультимедійний контент та підключення до Інтернету

Відтворення мультимедійного контенту з додатків, підключених до Інтернету:

1. Підключіть авто до Інтернету.
2. Відкрийте поточний додаток зі сторінки додатків.  
> Почнеться відтворення.

Інформацію про завантаження додатків див. в окремому розділі.

### Відео

1. Підключіть мультимедійне джерело.
2. Відкрийте додаток **USB** через сторінку додатків.
3. Торкніться назви потрібного файлу, щоб почати відтворення.  
> Почнеться відтворення.

### Apple CarPlay

Додаток CarPlay описаний в окремому розділі.



## Android Auto

Додаток Android Auto описаний в окремому розділі.

### Пов'язана інформація

- Управління меню додатків на дисплеї водія (стор. 107)
- Радіо (стор. 537)
- Керування та зміна мультимедійного контенту (стор. 547)
- Підключення пристроїв через порт USB (стор. 552)
- Підключення пристрою через Bluetooth® (стор. 551)
- Завантаження додатків (стор. 535)
- Автомобіль, підключений до Інтернету\* (стор. 571)
- Відео (стор. 550)
- Apple® CarPlay®\* (стор. 554)
- Android Auto\* (стор. 558)
- Голосове керування радіоприймачем та мультимедійним контентом (стор. 158)
- Сумісні мультимедійні формати (стор. 553)

## Керування та зміна мультимедійного контенту

Відтворенням мультимедійного контенту можна керувати за допомогою голосових команд, з кнопкової панелі на кермі або ж на центральному дисплеї авто.



Мультимедійним плеєром можна керувати за допомогою функції розпізнавання голосу, кнопковою панеллю на кермовому колесі або центрального дисплею.



Гучність - повертайте регулятор під центральним дисплеєм або ж натискайте ▲ ▼ на правій кнопковій панелі на кермі, щоб збільшити чи зменшити гучність.

Відтворення/пауза - торкніться зображення, що відповідає пісні, яка наразі від-

творюється, фізичної кнопки під центральним дисплеєм або ж ○ на правій кнопковій панелі керма.

Щоб відтворити іншу композицію чи пісню, торкніться потрібної композиції на центральному дисплеї або натисніть ⏮ або ⏭ під центральним дисплеєм чи на правій кнопковій панелі керма.

Швидкий перехід вперед - торкніться часової вісі на центральному дисплеї і протягніть її убік, або ж натисніть і утримуйте ⏮ або ⏭ під центральним дисплеєм або ж на правій кнопковій панелі керма.

Зміна мультимедійного контенту - оберіть з попередніх джерел в додатку, на сторінці додатків, натисніть бажаного додатку або оберіть на правій кнопковій панелі керма в меню додатків 📁.

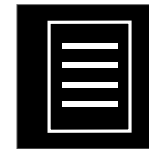

**Бібліотека** - торкніться кнопки, щоб розпочати відтворення з бібліотеки мультимедійного контенту.



**Случ. порядок** - торкніться кнопки для відтворення у випадковому порядку.



**Похожие** - торкніться кнопки, щоб використовувати Gracenote для пошуку подібної музики на USB-пристрої та упорядкування її у список програвання. Список програвання може

містити до 50 пісень.



**Изменить устр-во** - торкніться кнопки, щоб переключати пристрої USB, коли підключено декілька пристроїв.

Пов'язана інформація

- Медіа-плеєр (стор. 545)
- Пошук мультимедійного контенту (стор. 548)
- Налаштування аудіо (стор. 532)
- Програми (стор. 534)
- Gracenote® (стор. 549)
- Голосове керування радіоприймачем та мультимедійним контентом (стор. 158)

### Пошук мультимедійного контенту

Можна здійснювати пошук за виконавцем, композитором, назвою композиції, альбомом, відео, аудіокнигами, списком програвання, а також, коли авто підключене до Інтернету, подкастами (цифровий мультимедійний контент в Інтернеті).

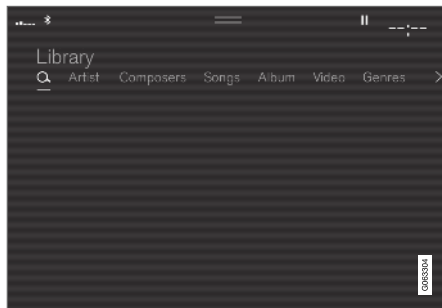

1. Натисніть **Q**.
  - > Відкривається сторінка пошуку з клавіатурою.
2. Введіть пошукове слово чи фразу.
3. Натисніть **Поиск**.
  - > Відбувається пошук підключених пристроїв. Результати пошуку відображуються за категоріями.

Проводьте убік по екрану, щоб відображувати кожну категорію окремо.

Пов'язана інформація

- Медіа-плеєр (стор. 545)
- Автомобіль, підключений до Інтернету\* (стор. 571)
- Відтворення мультимедійного контенту (стор. 545)
- Ручне введення символів, літер та слів на центральному дисплеї (стор. 137)

## Gracenote®

Gracenote визначає виконавця, альбом, назви пісень та відповідні зображення, які будуть показуватися під час відтворення.

Gracenote MusicID® - стандартна функція розпізнавання музики. Інформація про музику може відтворюватися шляхом ідентифікації та аналізу метаданих музичних файлів. Іноді метадані з різних джерел можуть не співпадати або не відповідати дійсності.

Gracenote підтримує фонетичну обробку імені чи назви виконавців, назв альбомів та жанрів. Таким чином для відтворення музики можна користуватися голосовим керуванням.

1. Натисніть **Налаштування** на верхній панелі.
2. Натисніть кнопку **Медиа** → **Gracenote®**.
3. Оберіть налаштування для даних Gracenote:
  - **Онлайн-поиск Gracenote®** - пошук в онлайн-базі даних Gracenote для відтворення мультимедійного контенту.
  - **Результаты Gracenote®** - оберіть, як дані Gracenote мають відображатися в декількох результатах пошуку.
    - 1 - використовуються оригінальні дані.
    - 2 - використовуються дані Gracenote.

3 - можуть бути обрані дані Gracenote або оригінальні дані.

- **Нет** - не показується жодних результатів.

## Оновлення Gracenote

Контент бази даних Gracenote постійно оновлюється. Завантажте останнє оновлення для оптимальної роботи додатку. За довідковою інформацією і завантаженням заходьте на [support.volvocars.com](http://support.volvocars.com).

## Пов'язана інформація

- Відтворення мультимедійного контенту (стор. 545)
- Ліцензійна угода щодо аудіо- та мультимедійних даних (стор. 580)
- Голосове керування радіоприймачем та мультимедійним контентом (стор. 158)

## CD-плеєр\*

Мультимедійний плеєр може відтворювати компакт-диски із сумісними аудіофайлами.



1. Слот завантаження/вилучення диска.
2. Кнопка вилучення диска.

## Пов'язана інформація

- Відтворення мультимедійного контенту (стор. 545)
- Голосове керування радіоприймачем та мультимедійним контентом (стор. 158)
- Сумісні мультимедійні формати (стор. 553)

### Відео

Відео з пристроїв, підключених по USB, може відтворюватися в мультимедійному плеєрі.

Коли авто починає рух, зображення зникає, але аудіо продовжує відтворюватися. Зображення знову з'являється на екрані, коли авто повністю зупиняється.

Інформацію про сумісні формати мультимедійних файлів можна знайти в окремому розділі.

#### Пов'язана інформація

- Відтворення відео (стор. 550)
- Відтворення DivX® (стор. 550)
- Налаштування відео (стор. 551)
- Сумісні мультимедійні формати (стор. 553)

### Відтворення відео

Відео відтворюються за допомогою додатку **USB** на сторінці додатків.

1. Підключення мультимедійного джерела (пристрою USB).
2. Відкрийте додаток **USB** через сторінку додатків.
3. Натисніть заголовок, який ви бажаєте відтворити.  
> Почнеться відтворення.

#### Пов'язана інформація

- Відео (стор. 550)
- Відтворення DivX® (стор. 550)
- Налаштування відео (стор. 551)
- Сумісні мультимедійні формати (стор. 553)

### Відтворення DivX®

Цей пристрій, сертифікований відповідно до стандарту DivX Certified®, потрібно зареєструвати для відтворення придбаних "фільмів за вимогою" (VOD) у форматі DivX.

1. Натисніть **Налаштування** на верхній панелі.
2. Натисніть **Відео** → **DivX® VOD**, щоб отримати реєстраційний код.
3. Зайдіть на [vod.divx.com](http://vod.divx.com), щоб отримати більше інформації та завершити реєстрацію.

#### Пов'язана інформація

- Відео (стор. 550)
- Відтворення відео (стор. 550)
- Налаштування відео (стор. 551)
- Сумісні мультимедійні формати (стор. 553)

## Налаштування відео

Можна змінити певні налаштування відтворення відео, наприклад, мову.

Коли відео-плеєр перебуває у повноекранному режимі або ж після відкриття сторінки верхньої панелі і натискання **Налаштування** → **Відео**, можна відрегулювати наступне: **Язык звукового канала**, **Выкл** та **Язык субтитров**.

### Пов'язана інформація

- Відео (стор. 550)

## Мультимедійний контент по Bluetooth®

Мультимедійний плеєр автомобіля має інтерфейс Bluetooth і може відтворювати аудіосигнал із зовнішніх пристроїв з інтерфейсом Bluetooth, наприклад, мобільні телефони та планшети.

Для того, щоб мультимедійний плеєр відтворював аудіофайли із зовнішнього пристрою по бездротовому з'єднанню, пристрій має бути підключений до авто по Bluetooth.

### Пов'язана інформація

- Підключення пристрою через Bluetooth® (стор. 551)
- Перше підключення телефону до автомобіля по Bluetooth (стор. 562)
- Відтворення мультимедійного контенту (стор. 545)
- Сумісні мультимедійні формати (стор. 553)

## Підключення пристрою через Bluetooth®

Підключіть пристрій Bluetooth® до автомобіля для забезпечення бездротового відтворення мультимедійного контенту та підключення до Інтернету (якщо це можливо).

Багато телефонів, наявних на ринку, мають інтерфейс Bluetooth®, але не всі вони повністю сумісні з автомобілем.

Детальніше про сумісність див. на веб-сайті [support.volvocars.com](http://support.volvocars.com).

Підключення мультимедійного пристрою виконується так само, як і підключення телефону до автомобіля по Bluetooth®.

### Пов'язана інформація

- Мультимедійний контент по Bluetooth® (стор. 551)
- Перше підключення телефону до автомобіля по Bluetooth (стор. 562)
- Відтворення мультимедійного контенту (стор. 545)

## Підключення мультимедійних пристроїв через порт USB

До аудіосистеми через порт USB автомобіля можна підключати зовнішні аудіопристрої, наприклад, iPod® або MP3-плеєр.

Пристрої з акумуляторами заряджаються, коли вони підключені до порту USB, якщо при цьому система запалювання перебуває в положенні I, II, а також під час роботи двигуна.

Контент зовнішнього джерела можна завантажувати швидше, якщо він складається тільки з файлів сумісного формату. Відео-файли можна також відтворювати через порт USB.

Певні плеєри MP3 мають власну файлову систему, яка не підтримується автомобілем.

### Пов'язана інформація

- Підключення пристроїв через порт USB (стор. 552)
- Відтворення мультимедійного контенту (стор. 545)
- Відео (стор. 550)
- Положення запалювання (стор. 460)
- Технічні характеристики пристроїв USB (стор. 553)
- Apple® CarPlay®\* (стор. 554)
- Android Auto\* (стор. 558)

## Підключення пристроїв через порт USB

До аудіосистеми через один з портів USB автомобіля можна підключати зовнішні аудіопристрої, наприклад, iPod® або MP3-плеєр.

При використанні Apple CarPlay\* та Android Auto\*, телефон потрібно підключати до USB-порту з білою рамкою, якщо автомобіль обладнаний двома портами USB.



Входи USB (тип A) на тунельній консолі. Пересвідчіться в тому, що кабель проведено вперед, щоб не затиснути його під час закриття кришки.

### Пов'язана інформація

- Відтворення мультимедійного контенту (стор. 545)
- Підключення мультимедійних пристроїв через порт USB (стор. 552)

- Медіа-плеєр (стор. 545)
- Технічні характеристики пристроїв USB (стор. 553)
- Технічні характеристики пристроїв USB (стор. 553)
- Apple® CarPlay®\* (стор. 554)
- Android Auto\* (стор. 558)

## Технічні характеристики пристроїв USB

Для зчитування контенту пристроїв USB мають виконуватися наступні характеристики.

Під час відтворення структура папок не відображується на центральному дисплеї.

	Макс.кількість
файлів	15 000
Папки	1 000
Рівні папок	8
Списки програвання	100
Рядки в списку програвання	1 000
Підпапки	Немає обмежень

## Технічні характеристики рознімача USB A

- Сокет типу A
- Версія 2.0
- Напруга 5 В
- Макс. сила струму 2,1 А

## Пов'язана інформація

- Підключення мультимедійних пристроїв через порт USB (стор. 552)

## Сумісні мультимедійні формати

Для відтворення мультимедійного контенту слід використовувати наступні формати файлів.

### Аудіофайли

Формат	Розширення файлів	Кодек
MP3	.mp3	Підтримуються MPEG1 Layer III, MPEG2 Layer III, MP3 Pro (сумісні з mp3), MP3 HD (mp3)
AAC	.m4a, .m4b, .aac	AAC LC (MPEG-4 part III Audio), HE-AAC (aacPlus v1/v2)
WMA	.wma	WMA8/9, WMA9/10 Pro
WAV	.wav	LPCM
FLAC	.flac	FLAC

### Відеофайли

Формат	Розширення файлів
MP4	.mp4, .m4v
MPEG-PS	.mpg, .mp2, .mpeg, .m1v

Формат	Розширення файлів
AVI	.avi
AVI (DivX)	.avi, .divx
ASF	.asf, .wmv
MKV	.mkv

### Субтитри

Формат	Розширення файлів
SubViewer	.sub
SubRip	.srt
SSA	.ssa

## « DivX®

Сертифіковані пристрої DivX були протестовані в якості устаткування для високоякісного відтворення відеофайлів DivX (.divx, .avi). Якщо ви бачите логотип DivX, ви можете програвати фільми DivX.

Профіль	DivX Home Theater
Відеокодек	DivX, MPEG-4
Роздільна здатність	720x576
Бітрейт	4.8Mbps
Фрейм-рейт	30 fps
Розширення файлів	.divx, .avi
Максимальний розмір файлу	4 Гб
Аудіокодек	MP3, AC3
Субтитри	XSUB

Особливі функції	Декілька комплектів субтитрів, декілька аудіодоріжок, відновлення відтворення
Довідково	Відповідає всім вимогам профілю DivX Home Theater. Відвідайте <a href="http://divx.com">divx.com</a> , щоб отримати більш детальну інформацію та програмні інструменти для конвертації файлів у відео DivX Home Theater.

### Пов'язана інформація

- Медіа-плеєр (стор. 545)
- Відео (стор. 550)
- Відтворення DivX® (стор. 550)

## Apple® CarPlay®\*

CarPlay надає вам можливість прослуховувати музику, здійснювати телефонні дзвінки, отримувати навігаційні підказки, надсилати і отримувати повідомлення та використовувати Siri, не відволікаючись від керування авто.

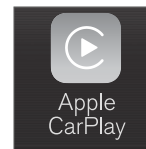

CarPlay працює з обраними пристроями iOS. Якщо авто не підтримує CarPlay, є можливість установити цю систему додатково. Зверніться до дилера Volvo, щоб установити CarPlay.



Інформацію про те, які додатки і пристрої iOS підтримуються, можна отримати на веб-сайті Apple: [www.apple.com/ios/carplay/](http://www.apple.com/ios/carplay/). Використання додатків, не сумісних із CarPlay, іноді може означати, що з'єднання між пристроєм і авто розірвано. Зауважте, що Volvo не несе відповідальності за зміст CarPlay.

Під час використання навігації по мапі з CarPlay інструкції не надаються на дисплеї водія або ж верхньому дисплеї, тільки на центральному дисплеї авто.

Коли навігація запускається через Apple CarPlay, поточне навігаційне супроводження маршруту буде завершено.

Додатками CarPlay можна керувати з центрального дисплея, пристрою iOS або ж за



допомогою правої кнопкової панелі на кермі (це стосується лише певних функцій). Додатками також можна керувати голосом за допомогою Siri. Натисніть і утримуйте кнопку  на кермі, щоб увімкнути голосове керування Siri. Коротке натискання вмикає власну функцію голосового керування авто. Якщо Siri припиняє роботу зарано, натисніть і утримуйте кнопку <sup>5</sup> на кермі.

Приступая к использованию Apple CarPlay, вы подтверждаете следующее: Услуга Apple CarPlay предоставляется Apple Inc. на определенных условиях, и поэтому Volvo Cars не несет ответственности за действие Apple CarPlay в целом, а также ее функций и приложений. При использовании Apple CarPlay часть информации о вашем автомобиле (включая местоположение автомобиля) передается в ваш iPhone. В отношении Volvo Cars вы несете полную ответственность по использованию вами и другими лицами Apple CarPlay.

#### Пов'язана інформація

- Використання Apple® CarPlay®\* (стор. 555)
- Налаштування Apple® CarPlay®\* (стор. 557)

- Голосовий набір (стор. 155)
- Скидання налаштувань на центральному дисплеї (стор. 143)

## Використання Apple® CarPlay®\*

Для використання CarPlay, функція голосового керування Siri має бути увімкнена на вашому пристрої iOS. Пристрій також потребує з'єднання з Інтернетом по Wi-Fi або ж мережі мобільного зв'язку.

Підключіть пристрій iOS та запустіть CarPlay

### ПРИМІТКА

CarPlay можна використовувати тільки з вимкненим Bluetooth. Тому телефон чи мультимедійний плеєр, підключений до телефону по Bluetooth будуть недоступними, коли активна функція CarPlay. Для користування додатками авто має використовуватися альтернативне Інтернет-джерело. Скористайтеся Wi-Fi або вбудованим модемом авто\*.

1. Підключіть пристрій iOS до порту USB. Якщо авто має два порти USB, слід підключати телефон до порту з білим обрамленням.
2. Прочитайте інформацію у спливному вікні, потім торкніться **OK**.

<sup>5</sup> Apple та CarPlay є зареєстрованими торговельними знаками Apple Inc.



3. Торкніться **Apple CarPlay** на сторінці додатків.
4. Прочитайте умови та положення, потім торкніться **Прийняť**, щоб підключитися.
  - > Підкатегорія з CarPlay відкривається зі списком сумісних додатків.
5. Торкніться необхідного вам додатку.
  - > Додаток запускається.

### Запуск CarPlay

CarPlay запускається згідно із наведеним описом після підключення пристрою iOS.

1. Підключіть пристрій iOS до порту USB. Якщо авто має два порти USB, слід підключати телефон до порту з білим обрамленням.
  - > **Якщо обрано автоматичний запуск** - на екрані відображується назва пристрою.
2. Торкніться назви пристрою - відкриється підкатегорія CarPlay із сумісними додатками.
3. Якщо підкатегорія CarPlay не відкривається, торкніться **Apple CarPlay** на сторінці програм.
  - > Підкатегорія з CarPlay відкривається зі списком сумісних додатків.

4. Торкніться необхідного вам додатку.
  - > Додаток запускається.

CarPlay працює у фоновому режимі, якщо запускається ще одна програма у тій же підкатегорії. Щоб знову відобразити CarPlay у підкатегорії, торкніться піктограми CarPlay на сторінці додатків.

### Перемикайте з'єднання між CarPlay та iPod

#### CarPlay для iPod

1. Натисніть **Налаштування** на верхній панелі.
2. Перейдіть до **Св'язь** → **Apple CarPlay**.
3. Зніміть позначку поруч із пристроєм iOS, для якого додаток CarPlay більше не повинен запускатися автоматично при підключенні кабелю USB.
4. Від'єднайте і знову з'єднайте пристрій iOS до входу USB.
5. Відкрийте додаток iPod через сторінку додатків.

#### iPod для CarPlay

1. Торкніться **Apple CarPlay** на сторінці додатків.
2. Прочитайте інформацію у спливному вікні, потім торкніться **OK**.

3. Від'єднайте і знову з'єднайте пристрій iOS до входу USB.
  - > Підкатегорія з Apple CarPlay відкривається зі списком сумісних додатків<sup>6</sup>.

### Пов'язана інформація

- Підключення пристроїв через порт USB (стор. 552)
- Apple® CarPlay®\* (стор. 554)
- Налаштування Apple® CarPlay®\* (стор. 557)
- Підключення авто до Інтернету через телефон (Wi-Fi) (стор. 573)
- Підключення автомобіля до Інтернету через автомобільний модем (SIM-картку) (стор. 574)
- Голосовий набір (стор. 155)

<sup>6</sup> Apple, CarPlay, iPhone та iPod є зареєстрованими торговельними знаками Apple Inc.

## Налаштування Apple® CarPlay®\*

Налаштування пристрою iOS, підключеного за допомогою CarPlay<sup>7</sup>.

### Автоматичний запуск

1. Натисніть **Налаштування** на верхній панелі.
2. Перейдіть до **Связь → Apple CarPlay** та проведіть налаштування:
  - Поставте позначку - CarPlay запускається автоматично, коли підключається кабель USB.
  - Зніміть позначку - CarPlay не запускається, коли підключається кабель USB.

Якщо автомобіль спільно використовується багатьма людьми, наприклад, для спільних регулярних поїздок, варто зауважити, що в пам'яті системи може зберігатися одночасно до 20 пристроїв iOS. Коли список заповнено і підключається новий пристрій, найстаріший пристрій видаляється.

Щоб видалити список необхідно скинути налаштування на центральному дисплеї (до заводських налаштувань).

### Гучність системи

1. Натисніть **Налаштування** на верхній панелі.

2. Торкніться **Звук → Громкість системи** і проведіть налаштування наступного:

- **Голосовое управл.**
- **Голос. сопров. Navi**
- **Мелодия телефона**

### Пов'язана інформація

- Apple® CarPlay®\* (стор. 554)
- Використання Apple® CarPlay®\* (стор. 555)
- Скидання налаштувань на центральному дисплеї (стор. 143)

## Поради для використання Apple® CarPlay®\*

Тут ви знайдете деякі корисні поради щодо використання CarPlay®.

- Оновіть свій пристрій iOS до останньої версії операційної системи iOS і пере-свідчіться в тому, що додатки було також оновлено.
- У випадку виникнення проблеми з CarPlay від'єднайте пристрій iOS від порту USB і знову підключіть його. В іншому випадку спробуйте закрити додаток, що не працює на пристрої, потім перезапустіть додаток або спробуйте закрити всі додатки і перезавантажити свій пристрій.
- Якщо додатки не з'являються після запуску CarPlay (чорний екран), спробуйте згорнути і розгорнути мініатюру CarPlay.
- Використання додатків, не сумісних із CarPlay, іноді може означати, що з'єднання між пристроєм iOS і авто розірвано. Інформацію про додатки, що підтримуються, а також сумісні пристрої можна знайти на веб-сайті Apple. Ви також можете виконати пошук CarPlay в магазині App Store, щоб знайти інфор-

<sup>7</sup> Apple та CarPlay є зареєстрованими торговельними знаками Apple Inc.

- « мацію про додатки, сумісні CarPlay на вашому ринку.
- Для написання/надиктовування повідомлень можна використовувати функцію Siri. Повідомлення прочитуються вголос та надиктовуються на мові, обраній в налаштуваннях Siri. Коли ви пишете/диктуєте повідомлення, текст буде відображатися не на центральному дисплеї, а на пристрої iOS.
  - Якщо пристрій підключений до автомобіля по Bluetooth, з'єднання буде перерване при використанні CarPlay. Відновить з'єднання автомобіля з Інтернетом, надаючи спільний доступ до Інтернету по точці доступу Wi-Fi з пристрою.
  - CarPlay працює тільки з iPhone<sup>8</sup>.

### ПРИМІТКА

Нааявність і функціональність можуть відрізнятися, залежно від ринку.

### Пов'язана інформація

- Apple® CarPlay®\* (стор. 554)
- Підключення авто до Інтернету через телефон (Wi-Fi) (стор. 573)

## Android Auto\*

Android Auto надає можливість прослуховувати музику, здійснювати телефонні дзвінки, використовувати навігацію і користуватись адаптованими до автомобіля додатками з пристрою Android. Android Auto працює з обраними пристроями Android.

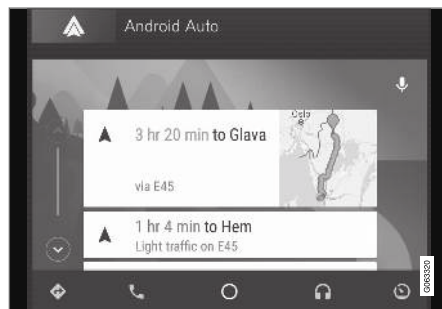

Інформацію про те, які додатки і пристрої Android підтримуються, можна отримати на веб-сайті: [www.android.com/auto/](http://www.android.com/auto/). Додатки сторонніх розробників переглядайте в магазині Google Play. Зауважте, що Volvo не несе відповідальності за зміст Android Auto.

Android Auto запускається зі сторінки програм. Після першого запуску Android Auto додаток буде запускатися автоматично, під

час наступного підключення пристрою. Автоматичний запуск можна вимкнути в налаштуваннях.

### ПРИМІТКА

Коли пристрій підключено до Android Auto, можна здійснювати потокове відтворення по Bluetooth з іншим мультимедійним плеєром, оскільки функція Bluetooth активна під час використання Android Auto.

Під час використання навігації по мапі з Android Auto інструкції не надаються на дисплеї водія або ж верхньому дисплеї, тільки на центральному дисплеї авто.

Android Auto можна керувати за допомогою центрального дисплея, правої кнопкової панелі керма або голосового управління.

Довге натискання на кнопку «» на кермі запускає Google Assistant а коротке натискання - вимикає його.

**Используя Android Auto, вы подтверждаете следующее: сервис Android Auto предоставляется Google Inc. в соотв-и с полож-ями и условиями этой компании. Volvo Cars не несет ответственности за Android Auto, ее функции и приложения. При исп-и Android**

<sup>8</sup> Apple, CarPlay та iPhone є зареєстрованими торговельними знаками Apple Inc.

Auto ваш автомобіль передає нек-рий об'єм інформації (в т.ч. о местоположенні) через Android-телефон. Вы несете всю ответственность за использование Android Auto вами и третьими лицами.

#### Пов'язана інформація

- Використання Android Auto\* (стор. 559)
- Налаштування Android Auto\* (стор. 560)

## Використання Android Auto\*

Для використання додатка **Android Auto** він має бути встановлений на ваш пристрій Android, а пристрій має бути підключений до порту USB.

### ПРИМІТКА

Щоб уможливити установку Android Auto, авто повинно мати два порти USB (концентратор USB)\*. Якщо в автомобілі тільки один порт USB, використання Android Auto неможливе.

#### Під час першого підключення Android

1. Підключайте пристрій Android до порту USB з білою рамкою.
2. Прочитайте інформацію у спливному вікні, потім торкніться **ОК**.
3. Торкніться **Android Auto** на сторінці додатків.
4. Прочитайте умови та положення, потім торкніться **Принять**, щоб підключитися.
  - > Підкатегорія з Android Auto відкривається зі списком сумісних додатків.
5. Торкніться необхідного вам додатку.
  - > Додаток запускається.

#### Раніше підключений Android

1. Підключайте пристрій до порту USB з білою рамкою.
  - > **Якщо обрано автоматичний запуск** - на екрані відображується назва пристрою.
2. Торкніться назви пристрою - відкриється підкатегорія Android Auto із сумісними додатками.
3. **Якщо автоматичний запуск не ввімкнено**, відкрийте додаток **Android Auto** на сторінці додатків.
  - > Підкатегорія з Android Auto відкривається зі списком сумісних додатків.
4. Торкніться необхідного вам додатку.
  - > Додаток запускається.

Android Auto працює у фоновому режимі, якщо запускається ще одна програма у тій же підкатегорії. Щоб знову відобразити Android Auto у підкатегорії, торкніться піктограми Android Auto на сторінці додатків.

#### Пов'язана інформація

- Android Auto\* (стор. 558)
- Налаштування Android Auto\* (стор. 560)
- Підключення пристроїв через порт USB (стор. 552)
- Голосовий набір (стор. 155)

## Налаштування Android Auto\*

Налаштування пристрою Android, який вперше підключається до Android Auto.

### Автоматичний запуск

1. Натисніть **Налаштування** на верхній панелі.
2. Натисніть **Связь → Android Auto** та оберіть налаштування:
  - Поставте позначку - Android Auto запускається автоматично, коли підключається кабель USB.
  - Зніміть позначку - Android Auto не запускається, коли підключається кабель USB.

У списку можна зберегти не більше 20 пристроїв Android. Коли список заповнено і підключається новий пристрій, найстаріший пристрій видаляється.

Для очищення необхідно виконати відновлення заводських налаштувань.

### Гучність системи

1. Натисніть **Налаштування** на верхній панелі.
2. Торкніться **Звук → Громкість системи** і проведіть налаштування наступного:
  - **Голосовое управл.**
  - **Голос. сопров. Navi**
  - **Мелодия телефона**

### Пов'язана інформація

- Android Auto\* (стор. 558)
- Використання Android Auto\* (стор. 559)
- Скидання налаштувань на центральному дисплеї (стор. 143)

## Поради щодо використання Android Auto\*

Тут ви знайдете деякі корисні поради щодо використання Android Auto.

- Пересвідчіться в тому, що ваші додатки було оновлено.
- Під час запуску авто зачекайте, доки центральний дисплей не ввімкнеться, підключіть пристрій і потім відкривайте Android Auto зі сторінки додатків.
- У випадку виникнення проблем з Android Auto відключіть свій пристрій Android від порту USB і знову підключіть його до USB. Також, спробуйте закрити додаток на пристрої і перезапустити його.
- Коли пристрій підключено до Android Auto, ви все ще можете відтворювати мультимедійні файли з іншого мультимедійного плеєра по Bluetooth. Функція Bluetooth ввімкнена, коли використовується Android Auto.
- Якщо піктограма Android Auto має блідий сірий колір, це означає, що не підключено жодного пристрою. Після підключення вашого пристрою, піктограму буде підсвічено. Якщо піктограму взагалі не видно, це означає, що авто не підтримує підключення пристрою для цієї мети.

- Якщо пристрій підключений до автомобіля по Bluetooth, з'єднання буде переване при використанні Android Auto. Відновить з'єднання автомобіля з Інтернетом, надаючи спільний доступ до Інтернету по точці доступу Wi-Fi з пристрою.
- Якщо автомобіль спільно використовується багатьма людьми, наприклад, для спільних регулярних поїздок, варто зауважити, що в пам'яті системи може зберігатися одночасно до 20 пристроїв Android. Коли список заповнено і підключається новий пристрій, найстаріший пристрій видаляється. Для очищення списку необхідно виконати відновлення заводських налаштувань.

#### Пов'язана інформація

- Android Auto\* (стор. 558)
- Підключення авто до Інтернету через телефон (Wi-Fi) (стор. 573)

## Телефон

Телефон з функцією Bluetooth можна підключити по бездротовому з'єднанню із інтегрованою гарнітурою "вільні руки".

Аудіо- та мультимедійна система працює як гарнітура з можливістю віддаленого керування та вибору функцій телефону. Телефон можна також керувати за допомогою його власної клавіатури, навіть якщо він підключений до системи автомобіля.

Якщо телефон було підключено до Інтернету та об'єднано в пару з системою автомобіля, він може використовуватися для здійснення дзвінків, надсилання й отримання повідомлень, бездротового відтворення мультимедійних даних, а також використовуватися для доступу до Інтернету.

Керування телефоном здійснюється через центральний дисплей, а також і через систему розпізнавання голосу та меню додатків, доступ до яких можливий з правої кнопкової панелі на кермі.

#### Огляд

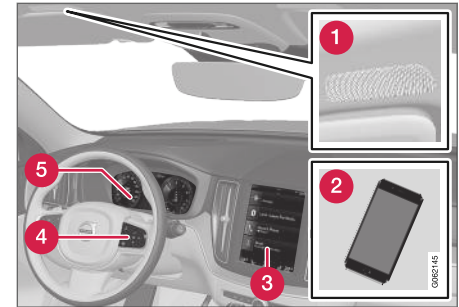

- 1 Мікрофон.
- 2 Телефон.
- 3 Керування роботою телефону на центральному дисплеї
- 4 Кнопкова панель для керування функціями телефону, які відображаються на дисплеї водія, та розпізнавання голосу.
- 5 Дисплей водія.

#### Пов'язана інформація

- Керування телефонними дзвінками (стор. 566)
- Керування телефонною книгою (стор. 569)
- Обробка текстових повідомлень (стор. 567)



- Перше підключення телефону до автомобіля по Bluetooth (стор. 562)
- Автоматичне підключення телефону до автомобіля по Bluetooth (стор. 564)
- Підключення телефону до автомобіля по Bluetooth вручну (стор. 564)
- Від'єднання телефону, підключеного по Bluetooth (стор. 565)
- Переключення двох телефонів, підключених по Bluetooth (стор. 565)
- Видалення пристроїв, підключених по Bluetooth (стор. 566)
- Налаштування телефону (стор. 569)
- Голосовий набір (стор. 155)
- Управління меню додатків на дисплея водія (стор. 107)
- Налаштування аудіо (стор. 532)
- Підключення авто до Інтернету через телефон з функцією Bluetooth (стор. 572)

### Перше підключення телефону до автомобіля по Bluetooth

Підключіть телефон з функцією Bluetooth до автомобіля, щоб здійснювати дзвінки, відправляти/отримувати повідомлення, відтворювати мультимедійний контент по бездротовому з'єднанню та підключати автомобіль до мережі Інтернет.

Два пристрої Bluetooth можуть бути підключені одночасно, в цьому випадку один з них зможе тільки відтворювати потоковий мультимедійний контент. Останній підключений телефон автоматично буде налаштований для передачі та отримання дзвінків/текстових повідомлень, відтворення мультимедійного контенту та використання Інтернет-з'єднання. У налаштуваннях меню **Bluetooth-устройства** на верхній панелі центрального дисплея можна змінювати підключений телефон. Ваш мобільний телефон має бути устаткований Bluetooth та підтримувати створення точки доступу.

Після першого підключення пристрою по Bluetooth, він більше не повинен перебувати в режимі, видимому для інших пристроїв, на ньому просто повинна бути ввімкнена функція Bluetooth. У системі автомобіля можна реєструвати до 20 підключених пристроїв Bluetooth.

Є два варіанти підключення. Шукайте телефон з автомобіля або ж виконайте пошук автомобіля з телефону.

#### Варіант 1 - пошук телефону з авто

1. Зробіть телефон видимим для пристроїв Bluetooth.
2. Відкрийте підкатегорію телефону на центральному дисплеї.
  - Якщо до автомобіля не підключено жодного телефону, торкніться **Добавить телефон**.
  - Якщо до автомобіля підключений телефон, торкніться **Изменить** . У спливному вікні торкніться **Добавить телефон**.
- > На екран виводяться наявні пристрої Bluetooth. Список оновлюється у міру виявлення нових пристроїв.
3. Торкніться назви телефону, який ви хочете підключити.
4. Перевірте, щоб зазначений в автомобілі код співпадав із кодом телефону. У такому випадку прийміть запропоноване з'єднання на обох пристроях.
5. Виберіть на телефоні - приймати чи відхилити можливі опції обробки телефонних контактів та повідомлень.



**і ПРИМІТКА**

- У деяких телефонах слід активувати функцію повідомлення.
- Не всі мобільні телефони повністю сумісні і в таких випадках вони не можуть показувати контакти та повідомлення в авто.

**Варіант 2 - пошук автомобіля з телефону**

- Відкрийте підкатегорію телефону на центральному дисплеї.
  - Якщо до автомобіля не підключено жодного телефону, торкніться **Добавить телефон → Открыть Bluetooth** автомобіля для обнаруження.
  - Якщо до автомобіля підключений телефон, торкніться **Изменить** . У спливному вікні торкніться **Добавить телефон → Открыть Bluetooth** автомобіля для обнаруження.
- Увімкніть функцію Bluetooth на телефоні.
- Виконайте пошук пристроїв Bluetooth на мобільному телефоні.
  - > На екран виводяться наявні пристрої Bluetooth.

- Оберіть назву авто на телефоні.
- На екрані авто з'явиться спливне віконце з'єднання. Підтвердіть з'єднання.
- Перевірте, щоб зазначений в автомобілі код співпадав із кодом, який відображується на зовнішньому пристрої. У такому випадку прийміть запропоноване з'єднання на обох пристроях.
- Виберіть на телефоні - приймати чи відхилити можливі опції обробки телефонних контактів та повідомлень.

**і ПРИМІТКА**

- У деяких телефонах слід активувати функцію повідомлення.
- Не всі мобільні телефони повністю сумісні і в таких випадках вони не можуть показувати контакти та повідомлення в авто.

**і ПРИМІТКА**

При оновленні операційної системи телефону, з'єднання телефону перервалося. У такому випадку видаліть телефон з переліку пристроїв в авто і з'єднайте його ще раз.

**Сумісні телефони**

Багато телефонів, наявних на ринку, мають інтерфейс Bluetooth, але не всі вони повністю сумісні з автомобілем.

Для більш детальної інформації про сумісність див. [support.volvocars.com](http://support.volvocars.com).

**Пов'язана інформація**

- Телефон (стор. 561)
- Автоматичне підключення телефону до автомобіля по Bluetooth (стор. 564)
- Підключення телефону до автомобіля по Bluetooth вручну (стор. 564)
- Від'єднання телефону, підключеного по Bluetooth (стор. 565)
- Переключення двох телефонів, підключених по Bluetooth (стор. 565)
- Видалення пристроїв, підключених по Bluetooth (стор. 566)
- Налаштування пристроїв, підключених по Bluetooth (стор. 570)
- Автомобіль, підключений до Інтернету\* (стор. 571)
- Підключення авто до Інтернету через телефон з функцією Bluetooth (стор. 572)

## Автоматичне підключення телефону до автомобіля по Bluetooth

Телефон може автоматично підключатися до автомобіля по інтерфейсу Bluetooth. Телефон має бути зареєстрований (підключений в перший раз) в системі автомобіля.

Тільки два телефони, що підключалися останніми, можуть підключатися автоматично.

1. Увімкніть Bluetooth на телефоні перед переведенням авто в положення запалювання I.
2. Увімкніть положення запалювання I або вище.
  - > При цьому відбудеться підключення телефону.

### Пов'язана інформація

- Телефон (стор. 561)
- Перше підключення телефону до автомобіля по Bluetooth (стор. 562)
- Підключення телефону до автомобіля по Bluetooth вручну (стор. 564)
- Від'єднання телефону, підключеного по Bluetooth (стор. 565)
- Переключення двох телефонів, підключених по Bluetooth (стор. 565)

- Видалення пристроїв, підключених по Bluetooth (стор. 566)
- Налаштування пристроїв, підключених по Bluetooth (стор. 570)
- Автомобіль, підключений до Інтернету\* (стор. 571)
- Підключення авто до Інтернету через телефон з функцією Bluetooth (стор. 572)
- Положення запалювання (стор. 460)

## Підключення телефону до автомобіля по Bluetooth вручну

Телефон можна підключити до авто вручну за допомогою Bluetooth. Телефон має бути зареєстрований (підключений в перший раз) в системі автомобіля.

1. Увімкніть функцію Bluetooth на телефоні.
2. Відкрийте категорію телефону.
  - > Підключені телефони наведені на екрані.
3. Торкніться назви телефону, який ви хочете підключити.
  - > При цьому відбудеться підключення телефону.

### Пов'язана інформація

- Телефон (стор. 561)
- Перше підключення телефону до автомобіля по Bluetooth (стор. 562)
- Автоматичне підключення телефону до автомобіля по Bluetooth (стор. 564)
- Від'єднання телефону, підключеного по Bluetooth (стор. 565)
- Переключення двох телефонів, підключених по Bluetooth (стор. 565)
- Видалення пристроїв, підключених по Bluetooth (стор. 566)

- Налаштування пристроїв, підключених по Bluetooth (стор. 570)
- Автомобіль, підключений до Інтернету\* (стор. 571)
- Підключення авто до Інтернету через телефон з функцією Bluetooth (стор. 572)

### Від'єднання телефону, підключеного по Bluetooth

Можна відключати телефон, підключений по Bluetooth, в такому випадку він більше не буде підключений до автомобіля.

- Якщо телефон знаходиться поза межами дії системи, він відключається автоматично. Якщо відключення відбувається під час активного дзвінка, розмова буде продовжена по телефону.
- Також можна відключати телефон вручну, вимикаючи функцію Bluetooth.

### Пов'язана інформація

- Телефон (стор. 561)
- Налаштування телефону (стор. 569)
- Переключення двох телефонів, підключених по Bluetooth (стор. 565)
- Видалення пристроїв, підключених по Bluetooth (стор. 566)
- Налаштування пристроїв, підключених по Bluetooth (стор. 570)

### Переключення двох телефонів, підключених по Bluetooth

Можна переключати між низкою телефонів, підключених по Bluetooth.

1. Відкрийте категорію телефону.
2. Торкніться **Изменить**  або ж потягніть вниз верхню панель і торкніться **Настройки → Связь → Bluetooth-устройства → Добавить устройство**.  
> На екран виводяться наявні пристрої Bluetooth.
3. Торкніться телефону, який ви хочете підключити.

### Пов'язана інформація

- Телефон (стор. 561)
- Перше підключення телефону до автомобіля по Bluetooth (стор. 562)
- Налаштування пристроїв, підключених по Bluetooth (стор. 570)
- Від'єднання телефону, підключеного по Bluetooth (стор. 565)
- Видалення пристроїв, підключених по Bluetooth (стор. 566)

## Видалення пристроїв, підключених по Bluetooth

Можна видаляти телефони а також інші мобільні пристрої зі списку пристроїв, зареєстрованих в модулі Bluetooth системи.

1. Натисніть **Налаштування** на верхній панелі.
2. Натисніть кнопку **Связь** → **Bluetooth-устройства**.
  - > У списку виводяться пристрої Bluetooth, зареєстровані в системі.
3. Торкніться пристрою, який ви хочете видалити.
4. Торкніться **Удалить устр-во** та підтвердьте вибір.
  - > Пристрій видалено зі списку пристроїв, зареєстрованих у системі.

### Пов'язана інформація

- Телефон (стор. 561)
- Перше підключення телефону до автомобіля по Bluetooth (стор. 562)
- Від'єднання телефону, підключеного по Bluetooth (стор. 565)
- Переключення двох телефонів, підключених по Bluetooth (стор. 565)
- Налаштування пристроїв, підключених по Bluetooth (стор. 570)

## Керування телефонними дзвінками

Обробка дзвінків у автомобілі за допомогою телефону, підключеного через Bluetooth.

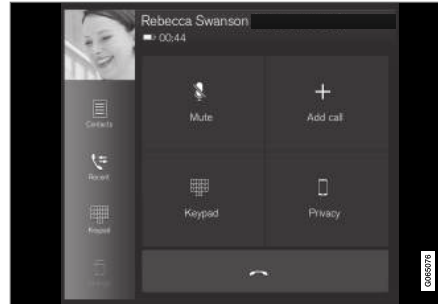

Типова ілюстрація.

### Здійснення телефонних дзвінків

1. Відкрийте категорію телефону.
2. Оберіть спосіб набору номера: журнал дзвінків, введення номера з кнопочової панелі або ж списку контактів. Можна здійснювати пошук або гортати список контактів. Торкніться ☆ в списку контактів, щоб додати контакт до **Избранное**.
3. Натисніть ☎, щоб здійснити виклик.
4. Торкніться 📞, щоб завершити дзвінок.

Ви також можете здійснювати дзвінки з журналу дзвінків через меню додатків, доступ до якого відкривається з правої кнопочової панелі на кермовому колесі 📞.

### Дзвінки з декількома учасниками

Під час дзвінка:

1. Натисніть **Добавить вызов**.
2. Оберіть спосіб набору номера: з журналу дзвінків, списку обраного або ж зі списку контактів.
3. Торкніться запису/рядку в журналі дзвінків, або торкніться 📞 біля контакту в списку.
4. Торкніться **Переключить вызова**, щоб переключити абонентів.
5. Торкніться 📞, щоб завершити активний дзвінок.

### Конференц-зв'язок

Під час активного дзвінка з декількома учасниками:

1. Торкніться **Конференц-связь**, щоб об'єднати декілька активних дзвінків.
2. Торкніться 📞, щоб завершити дзвінок.

### Вхідні телефонні дзвінки

Вхідні телефонні дзвінки відображаються на дисплеї водія та центральному дисплеї. Для керування дзвінком використовується

права кнопкова панель на кермовому колесі або центральний дисплей.

1. Торкніться **Ответить/Отклонить**.
2. Торкніться , щоб завершити дзвінок.

#### Вхідний дзвінок під час активного дзвінка

1. Торкніться **Ответить/Отклонить**.
2. Торкніться , щоб завершити дзвінок.

#### Персональний дзвінок

- Під час поточного дзвінка натисніть **Приватность** і виберіть одне з налаштувань:
  - **Переключить на мобильный телефон** - функція гарнітури вимкнеться, після чого розмову можна продовжити на мобільному телефоні.
  - **Только водитель** - мікрофон у даху над переднім пасажирським сидінням вимкнеться, і дзвінок буде передано на функцію гарнітури автомобіля.

#### Пов'язана інформація

- Телефон (стор. 561)
- Перше підключення телефону до автомобіля по Bluetooth (стор. 562)
- Голосове керування телефоном (стор. 158)

- Управління меню додатків на дисплея водія (стор. 107)
- Ручне введення символів, літер та слів на центральному дисплеї (стор. 137)
- Керування телефонною книгою (стор. 569)
- Обробка текстових повідомлень (стор. 567)
- Налаштування аудіо (стор. 532)

## Обробка текстових повідомлень<sup>9</sup>

Обробка повідомлень в автомобілі за допомогою телефону, підключеного через Bluetooth.

На деяких телефонах для цього необхідно активувати функцію повідомлень. Не всі телефони сумісні. У деяких випадках вони не можуть виводити на контакти та повідомлення на екрані авто. Для більш детальної інформації про сумісність див. [support.volvocars.com](http://support.volvocars.com).

### Керування текстовими повідомленнями на центральному дисплеї

Текстові повідомлення виводяться на центральний дисплей, тільки якщо було обрано відповідне налаштування.

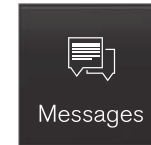

Натисніть **Сообщения** на сторінці додатків для керування текстовими повідомленнями на центральному дисплеї.

### Читання текстових повідомлень на центральному дисплеї



Натисніть іконку, щоб повідомлення було прочитано вголос.

<sup>9</sup> Дійсне тільки на певних ринках. За більш детальною інформацією звертайтеся до дилера Volvo.

### «**Надсилання текстових повідомлень з центрального дисплея**<sup>10</sup>

1. Ви можете відповісти на повідомлення або створити нове.
  - Відповісти на повідомлення — торкніться імені контакту, на чие повідомлення ви бажаєте відповісти, та торкніться **Ответить**.
  - Створення нового повідомлення - торкніться **Создать новое**. Оберіть ім'я контакту або введіть номер.
2. Напишіть повідомлення.
3. Натисніть **Отправить**.

### Управління текстовими повідомленнями на дисплеї водія

Текстові повідомлення виводяться на дисплей водія, тільки якщо було обрано відповідне налаштування.

### Читання нового текстового повідомлення на дисплеї водія

- Щоб система прочитала повідомлення вголос, оберіть **Читать** за допомогою кнопкової панелі на кермі.

### Диктування відповіді на дисплеї водія

Після того, як текстове повідомлення було прочитано вголос, є можливість коротко

надиктувати відповідь, якщо авто підключене до Інтернету.

- Натисніть **Ответить** на кнопковій панелі керма. Розпочнеться діалог диктування.

### Сповіщення повідомлення

У налаштуваннях текстових повідомлень можна вмикати і вимикати відповідні сповіщення.

### Пов'язана інформація

- Телефон (стор. 561)
- Налаштування текстових повідомлень (стор. 568)
- Налаштування телефону (стор. 569)
- Автомобіль, підключений до Інтернету\* (стор. 571)
- Голосове керування телефоном (стор. 158)
- Ручне введення символів, літер та слів на центральному дисплеї (стор. 137)
- Перше підключення телефону до автомобіля по Bluetooth (стор. 562)
- Умови й положення користувача та спільний доступ до даних (стор. 578)

### Налаштування текстових повідомлень

Налаштування текстових повідомлень підключеного телефону.

1. Натисніть **Настройки** на верхній панелі.
2. Натисніть **Связь → Текстовые сообщения** та оберіть налаштування:
  - **Уведомление на центральном дисплее** - показує сповіщення про СМС на панелі статусу центрального дисплея.
  - **Уведомление на дисплее водителя** - на дисплей водія виводяться сповіщення, при цьому вхідними повідомленнями можна керувати з правої кнопкової панелі керма.
  - **Сигнал текстового сообщения** - вибір сигналу вхідних СМС.

### Пов'язана інформація

- Телефон (стор. 561)
- Перше підключення телефону до автомобіля по Bluetooth (стор. 562)
- Обробка текстових повідомлень (стор. 567)
- Налаштування телефону (стор. 569)



<sup>10</sup> Тільки деякі телефони можуть надсилати повідомлення з автомобіля. Більш детальну інформацію про сумісність див. на веб-сайті support.volvocars.com.

## Керування телефонною книгою

Коли телефон підключено до автомобіля по Bluetooth, контактами можна керувати безпосередньо на центральному дисплеї авто.

На центральному дисплеї автомобіля можуть відображатися до 3000 контактів обраного мобільного телефону.



- 1 Гортайте літери та # , щоб знайти відповідний контакт. Залежно від наявності контактів у телефонній книзі, показуються тільки ті абоненти, імена яких співпадають із введеними літерами.
- 2 Поиск в контактах - торкніться , щоб виконати пошук номеру телефону абонента зі списку контактів.
- 3 Избранное - торкніться , щоб додати/видалити контакт у списку обраного.

## Сортування

Список контактів упорядковується в алфавітному порядку, де спеціальні символи та номери упорядковуються за # . Список можна упорядковувати за іменем чи прізвищем, при цьому це налаштування проводиться в налаштуваннях телефону.

## Пов'язана інформація

- Телефон (стор. 561)
- Налаштування телефону (стор. 569)
- Голосове керування телефоном (стор. 158)
- Ручне введення символів, літер та слів на центральному дисплеї (стор. 137)
- Перше підключення телефону до автомобіля по Bluetooth (стор. 562)

## Налаштування телефону

Коли телефон підключено до авто можна провести наступні налаштування:

1. Натисніть **Налаштування** на верхній панелі.

- « 2. Натисніть **Связь** → **Телефон** та оберіть налаштування:
- **Рингтони** - вибір рінгтону. Можна використовувати рінгтон як з телефону, так і з автомобіля. Деякі телефони не є повністю сумісними, і їхні рингтони можуть не бути доступними для використання з автомобіля.<sup>11</sup>
  - **Порядок сортировки** - вибір порядку сортування списку контактів.

Сповіднення про дзвінки на верхньому дисплеї\*

1. Торкніться **Настройки** на сторінці верхньої панелі центрального дисплея.
2. Натисніть кнопку **My Car** → **Дисплеї** → **Параметры проекционного дисплея**.
3. Оберіть **Показать телефон**.

Пов'язана інформація

- Телефон (стор. 561)
- Налаштування текстових повідомлень (стор. 568)
- Налаштування пристроїв, підключених по Bluetooth (стор. 570)
- Перше підключення телефону до автомобіля по Bluetooth (стор. 562)
- Верхній дисплей\* (стор. 151)

- Налаштування аудіо (стор. 532)

## Налаштування пристроїв, підключених по Bluetooth

Налаштування пристроїв, підключених по Bluetooth.

1. Натисніть **Настройки** на верхній панелі.
2. Натисніть **Связь** → **Bluetooth-устройства** та оберіть налаштування:
  - **Добавить устройство** - початок сполучення нового пристрою.
  - **Соединенные ранее устройства** виводить на екран список пристроїв, зареєстрованих у системі.
  - **Удалить устр-во** - видалення підключеного пристрою.
  - **Услуги, разрешенные для этого устройства** - варіанти використання пристрою: дзвінки, надсилання і отримання повідомлень, відтворення потокового контенту та доступ в мережу Інтернет.
  - **Интернет-подключение** - підключення авто до Інтернету через з'єднання Bluetooth пристрою.

Пов'язана інформація

- Телефон (стор. 561)
- Налаштування телефону (стор. 569)

<sup>11</sup> Для більш детальної інформації про сумісність див. [support.volvocars.com](http://support.volvocars.com).



- Автомобіль, підключений до Інтернету\* (стор. 571)
- Перше підключення телефону до автомобіля по Bluetooth (стор. 562)

### Автомобіль, підключений до Інтернету\*

Коли автомобіль підключено до Інтернету, можна, наприклад, прослуховувати веб-радіо і музичні сервіси за допомогою додатків. Завантажувати програми та звертатися з дилером безпосередньо з автомобіля.

Автомобіль підключається за допомогою Bluetooth, Wi-Fi або вбудованого модема\* (SIM-картка).

Коли авто підключено до Інтернету можна відкривати спільний доступ до з'єднання з Інтернетом автомобіля (точка доступу Wi-Fi), щоб інші пристрої, наприклад, планшети, також мали доступ до Інтернету<sup>12</sup>.

Стан підключення до Інтернету позначається символом на панелі статусу на центральному дисплеї.



#### **i** ПРИМІТКА

Обмін даними відбувається за наявності підключення до мережі Інтернет (трафік даних), за що може стягуватися додаткова плата.

Активация опції обміну даними під час роумінгу може призвести до ще більших витрат.

Зверніться до свого мобільного оператора, щоб дізнатися про вартість трафіку.

<sup>12</sup> Це правило не застосовується в разі підключення через Wi-Fi.



### **i** ПРИМІТКА

Під час використання Apple CarPlay можна підключати автомобіль до Інтернету тільки за допомогою Wi-Fi або автомобільного модему\*.

### **i** ПРИМІТКА

Під час використання Android Auto можна підключати автомобіль до Інтернету за допомогою Wi-Fi, Bluetooth або автомобільного модему\*.

Перед підключенням авто до Інтернету прочитайте **Умови та положення обслуговування** та **Політику конфіденційності клієнтів** на веб-сайті support.volvocars.com.

#### Пов'язана інформація

- Символи на панелі статусу центрального дисплея (стор. 130)
- Підключення авто до Інтернету через телефон з функцією Bluetooth (стор. 572)
- Підключення авто до Інтернету через телефон (Wi-Fi) (стор. 573)
- Підключення автомобіля до Інтернету через автомобільний модем (SIM-картку) (стор. 574)

- Програми (стор. 534)
- Відсутнє або слабе з'єднання з Інтернетом (стор. 577)
- Спільний доступ до Інтернету з авто через точку доступу Wi-Fi (стор. 576)
- Видалення мережі Wi-Fi (стор. 577)
- Технологія та безпека бездротової мережі Wi-Fi (стор. 578)
- Volvo ID (стор. 28)
- Умови й положення користувача та спільний доступ до даних (стор. 578)

## Підключення авто до Інтернету через телефон з функцією Bluetooth

Установіть Інтернет-з'єднання по Bluetooth за допомогою спільного доступу до Інтернету через ваш телефон і отримайте доступ до низки онлайн-сервісів в автомобілі.

1. Щоб мати можливість підключити авто до Інтернету через телефон, з'єднаний з авто по Bluetooth, телефон спочатку треба вперше зареєструвати в автомобілі по Bluetooth.
2. Пересвідчіться в тому, що ваш телефон підтримує роботу в режимі модема, і що ця функція ввімкнена. На iPhone ця функція відома під назвою "режим модема". На телефонах Android ця функція може мати різні назви, але часто називається "точка доступу". Для телефонів iPhone сторінка меню "режим модема" також має бути відкрита до встановлення з'єднання з Інтернетом.
3. Якщо телефон до цього вже підключався до авто по Bluetooth, натисніть **Налаштування** на верхній панелі центрального дисплея.
4. Натисніть кнопку **Связь** → **Bluetooth-устройства**.

5. Поставте позначку **Інтернет-подключення через Bluetooth** під заголовком **Інтернет-подключення**.
6. Якщо раніше використовувалося інше джерело підключення - підтвердіть опцію, щоб змінити з'єднання.
  - > Тепер ваше авто підключене до Інтернету через телефон, з'єднаний з автомобілем по Bluetooth.

### **i** ПРИМІТКА

Оператор мережі та телефонного зв'язку має підтримувати режим модема (спільне використання Інтернету), а пакет має включати в себе мобільний Інтернет.

### **i** ПРИМІТКА

Під час використання Apple CarPlay можна підключати автомобіль до Інтернету тільки за допомогою Wi-Fi або автомобільного модему\*.

### Пов'язана інформація

- Автомобіль, підключений до Інтернету\* (стор. 571)
- Підключення автомобіля до Інтернету через автомобільний модем (SIM-картку) (стор. 574)

- Перше підключення телефону до автомобіля по Bluetooth (стор. 562)
- Підключення авто до Інтернету через телефон (Wi-Fi) (стор. 573)
- Apple® CarPlay®\* (стор. 554)
- Відсутнє або слабе з'єднання з Інтернетом (стор. 577)
- Налаштування пристроїв, підключених по Bluetooth (стор. 570)

## Підключення авто до Інтернету через телефон (Wi-Fi)

Установіть Інтернет-з'єднання по Wi-Fi (скористайтесь режимом модема на вашому телефоні) і отримайте доступ до низки онлайн-сервісів в автомобілі.

1. Пересвідчіться в тому, що ваш телефон підтримує роботу в режимі модема, і що ця функція ввімкнена. На iPhone ця функція відома під назвою "режим модема". На телефонах Android ця функція може мати різні назви, але часто називається "точка доступу". Для телефонів iPhone сторінка меню "режим модема" також має бути відкрита до встановлення з'єднання з Інтернетом.
2. Натисніть **Налаштування** на верхній панелі.
3. Перейдіть до **Связь → Wi-Fi**.
4. Вмикайте/вимикайте, ставлячи або знімаючи позначку в клітинці Wi-Fi.
5. Якщо раніше використовувалося інше джерело підключення - підтвердіть опцію, щоб змінити з'єднання.
6. Торкніться назви мережі, щоб підключитися до неї.
7. Введіть пароль мережі.
  - > Автомобіль підключається до мережі.



- « Зауважте, що деякі телефони вимикають спільний доступ до Інтернету після розриву з'єднання з автомобілем, наприклад, коли ви залишаєте авто, до наступного використання. Тому під час наступного використання може знадобитися ввімкнути спільний доступ до Інтернету на телефоні знову.

Телефон, підключений до системи автомобіля, зберігається для подальшого використання. Щоб переглянути список збережених мереж або вручну видалити збережені мережі, перейдіть до **Налаштування** → **Свя́зь** → **Wi-Fi** → **Сохраненные сети**.

### **i** ПРИМІТКА

Оператор мережі та телефонного зв'язку має підтримувати режим модема (спільне використання Інтернету), а пакет має включати в себе мобільний Інтернет.



Технічні та безпекові вимоги до підключення Wi-Fi описані в окремому розділі.

### Пов'язана інформація

- Автомобіль, підключений до Інтернету\* (стор. 571)
- Видалення мережі Wi-Fi (стор. 577)
- Відсутнє або слабке з'єднання з Інтернетом (стор. 577)
- Технологія та безпека бездротової мережі Wi-Fi (стор. 578)

### Підключення автомобіля до Інтернету через автомобільний модем (SIM-картку)

З'єднання з Інтернетом можна встановлювати через автомобільний модем та персональну SIM-картку (P-SIM)\*.

Автомобілі, устатковані Volvo On Call, будуть використовувати Інтернет-з'єднання автомобільного модему для надання послуг.

1.

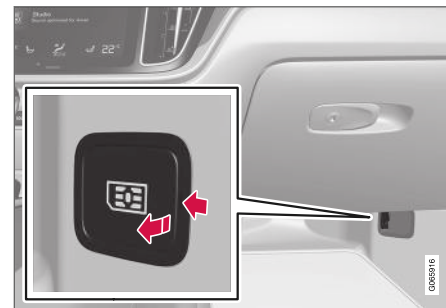

Установіть особисту SIM-картку в тричач поруч із підлогою з боку водія.

Зауважте, що слот для SIM-карти автомобіля розрахований на картку **міні SIM**.

2. Натисніть **Налаштування** на верхній панелі.

3. Натисніть кнопку **Связь → Общй доступ к модему автомобиля**.
4. Вмикайте/вимикайте ставлячи або знімаючи позначку в полі **Общй доступ к модему автомобиля**.
5. Якщо раніше використовувалося інше джерело підключення - підтвердіть опцію, щоб змінити з'єднання.
6. Введіть PIN-код SIM-картки  
> Автомобіль підключається до мережі.

#### Пов'язана інформація

- Автомобіль, підключений до Інтернету\* (стор. 571)
- Відсутнє або слабе з'єднання з Інтернетом (стор. 577)
- Налаштування автомобільного модема\* (стор. 575)

## Налаштування автомобільного модема\*

Автомобіль устаткований модемом, який можна використовувати для підключення автомобіля до Інтернету. Також можна роздавати Інтернет шляхом створення точки доступу Wi-Fi.

1. Натисніть **Настройки** на верхній панелі.
2. Натисніть **Связь → Общй доступ к модему автомобиля** та оберіть налаштування:
  - **Общй доступ к модему автомобиля** - оберіть, чи слід використовувати автомобільний модем в якості Інтернет-з'єднання.
  - **Обсяг переданих даних** - дотик до **Сброс** скидає лічильник обсягу отриманих та надісланих даних.
  - **Сеть**

**Выбрать оператора** - автоматичний чи ручний вибір оператора мобільного зв'язку.

**Данные в роуминге** - якщо цей пункт позначено, модем автомобіля буде намагатися підключитися до мережі Інтернет, коли автомобіль перебуватиме за кордоном і поза зоною покриття домашньої мережі. Пам'ятайте, це може призвести до великих витрат. Дізнайтеся про умови надання послуги

мобільного Інтернету в роумінгу, визначені вашим оператором.

- **PIN-код SIM-карты**  
**Изменить PIN-код** - можна вводити до 4 цифр.  
**Отключить PIN-код** - оберіть, чи слід вводити PIN-код для доступу до SIM-карти.
- **Отправить запрос на код** — використовується, наприклад, для поповнення рахунку або перевірки балансу передплатеної карти. Доступні функції залежать від провайдера.

#### Пов'язана інформація

- Підключення автомобіля до Інтернету через автомобільний модем (SIM-картку) (стор. 574)
- Відсутнє або слабе з'єднання з Інтернетом (стор. 577)

## Спільний доступ до Інтернету з авто через точку доступу Wi-Fi

Якщо автомобіль підключений до мережі Інтернет, це з'єднання може використовуватися спільно з іншими пристроями в якості джерела підключення до Інтернету<sup>13</sup>.

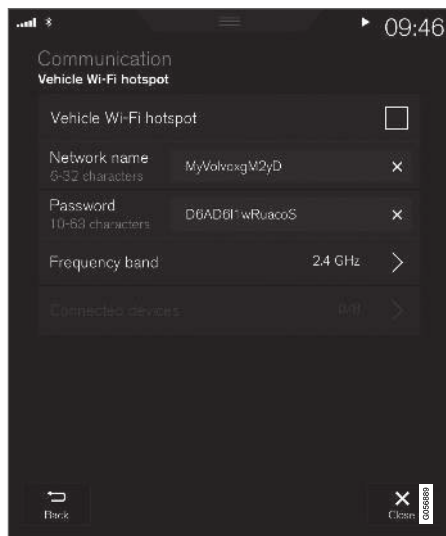

Оператор мобільного зв'язку (SIM-картка) мають підтримувати роздачу Інтернет-з'єднання (спільний доступ до Інтернету).

1. Натисніть **Настройки** на верхній панелі.
2. Натисніть кнопку **Связь → Точка доступа Wi-Fi автомобиля**.
3. Торкніться пункту **Название сети** і дайте назву з'єднанню.
4. Торкніться поля **Пароль** і введіть пароль, який слід буде надалі вводити для пристроїв, що підключатимуться до вашої точки доступу.
5. Торкніться пункту **Частотный диапазон** і оберіть частоту, на якій будуть передаватися дані. Зауважте, що вибір діапазону частоти доступний не на всіх ринках.
6. Вмикайте/вимикайте ставлячи або знімаючи позначку в полі **Точка доступа Wi-Fi автомобиля**.
7. Якщо точка доступу Wi-Fi уже використовувалася як спосіб підключення, підтвердіть цей варіант, щоб змінити спосіб підключення.
  - > Зовнішні пристрої також можуть підключатися до точки доступу Wi-Fi автомобіля.

### ПРИМІТКА

Активація точки доступу Wi-Fi може призвести до додаткових витрат на сплату рахунків вашого оператора мобільного зв'язку.

Зверніться до свого мобільного оператора, щоб дізнатися про вартість трафіку.

Стан підключення позначається символом на панелі статусу на центральному дисплеї.

Натисніть **Подсоединенные устройства**, щоб переглянути список підключених пристроїв.

Пов'язана інформація

- Символи на панелі статусу центрального дисплея (стор. 130)
- Автомобіль, підключений до Інтернету\* (стор. 571)
- Відсутнє або слабе з'єднання з Інтернетом (стор. 577)

<sup>13</sup> Це не стосується ситуації, коли авто перебуває в режимі онлайн по Wi-Fi.

## Відсутнє або слабе з'єднання з Інтернетом

Чинники, що впливають на з'єднання з Інтернетом.

Обсяг даних, що передаються, залежить від послуг або програм, які використовуються в автомобілі. Наприклад, потокове аудіо може потребувати великого обсягу даних, надійного з'єднання та потужного сигналу.

### Розташування телефону в авто

Швидкість Інтернету може залежати від розташування телефону в автомобілі. Пересуньте телефон ближче до центрального дисплея, щоб збільшити потужність сигналу. Перевірте, чи між ними немає перешкод.

### Телефон і мобільна мережа

Швидкість обміну даними в мобільній мережі буває різною і залежить від щільності покриття у вашому поточному розташуванні. Можуть траплятися ділянки з поганим покриттям, наприклад, в тунелях, за горами, у глибоких долинах або в приміщеннях. Швидкість також залежить від вашої угоди з оператором мобільного зв'язку.

## ПРИМІТКА

При виникненні проблем з обміном даними, зверніться до свого оператора мобільного зв'язку.

### Перезавантаження телефону

Якщо у вас виникли проблеми з Інтернет-з'єднанням, можливо, вам допоможе перезавантаження телефону.

### Пов'язана інформація

- Автомобіль, підключений до Інтернету\* (стор. 571)
- Технологія та безпека бездротової мережі Wi-Fi (стор. 578)

## Видалення мережі Wi-Fi

Видалення мережі, якою не слід користуватись.

1. Натисніть **Налаштування** на верхній панелі.
2. Перейдіть до **Свяжіть → Wi-Fi → Сохраненные сети**.
3. Торкніться **Забуть** біля позначки мережі, яку ви хочете видалити.
4. Підтвердіть вибір.
  - > Після цього авто більше не буде підключатися до цієї мережі автоматично.

### Видалення всіх мереж

Усі мережі можна видалити одночасно шляхом відновлення заводських налаштувань. Зауважте, що при цьому видаляються всі дані користувача, а системні налаштування повертаються до первісних заводських налаштувань.

### Пов'язана інформація

- Автомобіль, підключений до Інтернету\* (стор. 571)
- Відсутнє або слабе з'єднання з Інтернетом (стор. 577)
- Скидання налаштувань на центральному дисплеї (стор. 143)
- Підключення авто до Інтернету через телефон (Wi-Fi) (стор. 573)

## Технологія та безпека бездротової мережі Wi-Fi

Можливі типи мережі, до яких можна підключатися.

Можна підключатися до наступних типів мереж:

- Частота — 2,4 або 5 ГГц<sup>14</sup>.
- Стандарти — 802.11 a/b/g/n.
- Сертифікат безпеки - WPA2-AES-CCMP.

Система автомобіля Wi-Fi розроблена для роботи з пристроями Wi-Fi всередині автомобіля.

Якщо декілька пристроїв працюють на обраній частоті одночасно, це може призвести до зниження швидкості.

### Пов'язана інформація

- Автомобіль, підключений до Інтернету\* (стор. 571)

## Умови й положення користувача та спільний доступ до даних

Під час першого використання певних сервісів або додатків на екран може виводитися спливне віконце із заголовками **Правила и условия та Передача информации.**

Метою є поінформувати користувача про умови та положення використання сервісів Volvo, а також про політику спільного використання даних. Приймаючи умови спільного використання даних, користувач погоджується з тим, що певна інформація буде відправлятися з автомобіля. Це робиться для того, щоб певні послуги та додатки працювали з повним набором функцій.

Функція обміну даними для онлайн-послуг та додатків вимкнена за замовчуванням. Обмін даними необхідно ввімкнути, для користування певними онлайн-послугами та додатками в автомобілі. Спільне використання даних можна налаштувати в меню налаштувань на центральному дисплеї.

### ПРИМІТКА

Налаштування конфіденційності та спільного доступу до даних є унікальними для кожного профілю водія.

### Пов'язана інформація

- Увімкнення та вимкнення спільного доступу до даних (стор. 579)

<sup>14</sup> Функція вибору частоти доступна не на всіх ринках збуту.



## Увімкнення та вимкнення спільного доступу до даних

Спільний доступ до даних для необхідних послуг та додатків можна налаштувати в меню налаштувань на центральному дисплеї.

1. Натисніть **Налаштування** на сторінці верхньої панелі центрального дисплея.
2. Натисніть кнопку **Система** → **Конфіденціальність и інформація**.
3. Оберіть увімкнення або вимкнення спільного доступу до даних для окремих послуг або ж для усіх додатків.

Якщо функція спільного доступу до даних не була увімкнена для онлайн-послуги або завантажених додатків, це можна зробити, коли відповідна послуга чи додаток запускається на центральному дисплеї. Якщо послуга запускається вперше, або ж, наприклад, після відновлення заводських налаштувань чи певних оновлень програмного забезпечення необхідно підтвердити свою згоду з умовами та положеннями надання онлайн-послуг Volvo. Зауважте, що функція спільного доступу до даних буде також працювати і для інших послуг чи додатків, для яких такий обмін даними вже було схвалено.

### ПРИМІТКА

Після візиту до автомаєстерні Volvo вам може знадобитися знову увімкнути спільний доступ до даних для роботи онлайн-сервісів та додатків.

### Пов'язана інформація

- Умови й положення користувача та спільний доступ до даних (стор. 578)

## Дисковий простір на жорсткому диску

Можна переглядати, скільки вільного місця залишилося на жорсткому диску авто.

Відображується інформація про дисковий простір на жорсткому диску авто, у тому числі загальну ємність, наявну ємність, а також, скільки місця використовується для установлених додатків. Цю інформацію можна переглядати на **Налаштування** → **Система** → **Системная інформація** → **Устрійство хранения**.

### Пов'язана інформація

- Програми (стор. 534)

## Ліцензійна угода щодо аудіо- та мультимедійних даних

Ліцензія є угодою про право чинити певні дії або ж право використовувати дозволи інших щодо умов та положень угоди. Нижче наводяться тексти угод Volvo з виробниками/розробниками. Більшість текстів наведено на англійській мові.

### Bowers & Wilkins

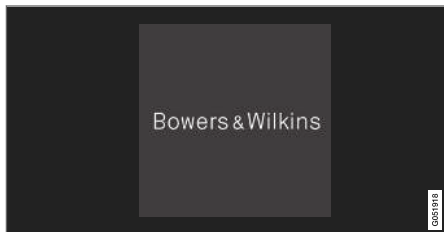

Bowers & Wilkins та B&W є торговими марками B&W Group Ltd. Nautilus є торговою маркою B&W Group Ltd. Kevlar є торговою маркою DuPont.

### Dirac Unison®



Технологія Dirac Unison додатково оптимізує роботу акустичної системи в частотах, часі та просторі для забезпечення максимально можливої цілісності та чіткості звучання низьких частот. Ця технологія забезпечує точне відтворення акустичних характеристик особливих місць для виступів. За допомогою вдосконалених алгоритмів Dirac Unison керує Dirac Unison всіма динаміками в цифровому режимі на основі високоточних вимірювань акустичних властивостей. Неначе диригент оркестру, ця технологія забезпечує звучання динаміків точно в унісон.

### DivX®



DivX®, DivX Certified® та відповідні логотипи є торговими марками, що належать DivX, LLC та використовуються згідно ліцензії.

Цей пристрій DivX Certified® може відтворювати відеофайли DivX® Home Theater розміром до 576p (включно з форматами .avi, .divx). Завантажуйте безкоштовне програмне забезпечення з [www.divx.com](http://www.divx.com), щоб створювати, відтворювати і здійснювати потокову трансляцію цифрового відео.

ПРО "ВІДЕО ЗА ВИМОГОЮ" DIVX: Цей пристрій, сертифікований відповідно до стандарту DivX Certified®, потрібно зареєструвати для відтворення придбаних "фільмів за вимогою" (VOD) у форматі DivX. Щоб отримати реєстраційний код, перейдіть у розділ DivX VOD у меню налаштувань свого пристрою. Зайдіть на сайт [vod.divx.com](http://vod.divx.com), щоб

отримати більше інформації про те, як виконати реєстрацію.

### Номери патентів

Захищено одним чи кількома патентами США: 7,295,673; 7,460,668; 7,515,710; 8,656,183; 8,731,369; RE45,052

### Gracenote®



Права © на деякі частини вмісту належать компанії Gracenote або її постачальникам.

Gracenote, логотип Gracenote, "Powered by Gracenote" та Gracenote MusicID є зареєстрованими торговельними знаками або марками Gracenote, Inc. в США та/або інших країнах.

### Gracenote® Угода кінцевого користувача

Ця програма або пристрій містить програмне забезпечення Gracenote, Inc. з Емері-вілля, штат Каліфорнія, США (далі по тексту - "Gracenote"). Програмне забезпечення Gracenote (далі по тексту - "ПЗ Gracenote")

надає можливість цій програмі проводити ідентифікацію диска та/або файлу і отримувати навколомузичну інформацію, включно з назвою, виконавцем, композицією та титулом (далі по тексту - "дані Gracenote") з онлайн-серверів або інтегрованих баз даних (які надалі разом називаються "сервери Gracenote"), а також виконувати інші дії. Ви можете використовувати дані Gracenote тільки згідно із попередньо визначеними функціями цієї програми або цього пристрою, призначеними для кінцевого користувача.

Ви погоджуєтеся з вимогою використовувати дані Gracenote, ПЗ Gracenote та сервери Gracenote тільки для особистих, некомерційних цілей. Ви погоджуєтеся не передоручати, не копіювати, не передавати це ПЗ Gracenote або будь-які дані Gracenote будь-яким стороннім особам. **ВИ ПОГОДЖУЄТЕСЯ НЕ ВИКОРИСТОВУВАТИ ТА НЕ ЕКСПЛУАТУВАТИ ДАНІ GRACENOTE, ПЗ GRACENOTE АБО СЕРВЕРИ GRACENOTE ЗА ВИНЯТКОМ ВИДІВ ВИКОРИСТАННЯ, ПРЯМО ДОЗВОЛЕНИХ У ДАНІЙ УГОДІ.**

Ви погоджуєтеся, що ваше невиняткове право на використання даних Gracenote, ПЗ Gracenote та серверів Gracenote буде скасоване, якщо ви порушите ці обмеження. Якщо ваша ліцензія була скасована, ви погоджуєтеся припинити будь-яке викори-

стання даних Gracenote, ПЗ Gracenote та серверів Gracenote. Gracenote має ексклюзивне право на всі дані Gracenote, все ПЗ Gracenote та всі сервери Gracenote, включно з усіма правами власника. За жодних обставин Gracenote не матиме жодних зобов'язань сплачувати вам за будь-яку надану вами інформацію. Ви погоджуєтеся, що Gracenote, Inc. може застосувати права компанії за цією угодою проти вас безпосередньо від свого імені.

Сервіс Gracenote використовує унікальний ідентифікатор для відслідковування запитів для статистичних цілей. Метою випадково присвоєного числового ідентифікатора є надання можливості сервісу Gracenote рахувати запити без будь-якої особистої ідентифікації. Додаткову інформацію можна отримати на веб-сторінці, присвяченій політиці конфіденційності Gracenote в межах надання сервісу Gracenote.

ПЗ Gracenote та все, що включене в дані Gracenote, ліцензується для вас в такому, як є вигляді і стані. Gracenote не надає жодних гарантій чи зобов'язань, явних чи прихованих, щодо точності даних Gracenote, що містяться на серверах Gracenote. Gracenote зберігає за собою право видаляти дані з серверів Gracenote або ж змінювати категорії даних з будь-якої причини, яку Gracenote вважатиме достатньою. Компанія не надає



« жодних гарантій, що ПЗ Gracenote або сервери Gracenote є безпомилковими, або що ПЗ Gracenote чи сервери Gracenote працюватимуть безперебійно. Gracenote не має жодних зобов'язань надавати вам нові, покращені чи додаткові типи даних чи категорій, які Gracenote може надавати в майбутньому. Компанія зберігає за собою право припинити надання своїх послуг у будь-який час.

GRACENOTE ЗНИМАЄ З СЕБЕ БУДЬ-ЯКУ ГАРАНТІЮ, ЯВНУ ЧИ ПРИХОВАНУ, ВКЛЮЧАЮЧИ, АЛЕ НЕ ОБМЕЖУЮЧИСЬ, ПРИХОВАНИМИ ГАРАНТІЯМИ НА НАЯВНІСТЬ РИНКОВИХ ЯКОСТЕЙ, ПРИДАТНОСТІ ДЛЯ ПЕВНОЇ МЕТИ, ПРАВА ВЛАСНОСТІ І НЕПОРУШЕННЯ ПРАВ НА ІНТЕЛЕКТУАЛЬНУ ВЛАСНІСТЬ. GRACENOTE НЕ ГАРАНТУЄ ТОЧНІСТЬ РЕЗУЛЬТАТІВ, ОТРИМАНИХ, ЗАВДЯКИ ВИКОРИСТАННЮ ПЗ GRACENOTE АБО СЕРВЕРА GRACENOTE. GRACENOTE ЗА ЖОДНИХ ОБСТАВИН НЕ БУДЕ НЕСТИ ВІДПОВІДАЛЬНІСТЬ ЗА БУДЬ-ЯКІ НЕПРЯМІ ЗБИТКИ АБО БУДЬ-ЯКУ ВТРАТУ ПРИБУТКУ ЧИ ДОХОДУ.

© Gracenote, Inc. 2009

### Sensus software

This software uses parts of sources from clib2 and Prex Embedded Real-time OS - Source

(Copyright (c) 1982, 1986, 1991, 1993, 1994), and Quercus Robusta (Copyright (c) 1990, 1993), The Regents of the University of California. All or some portions are derived from material licensed to the University of California by American Telephone and Telegraph Co. or Unix System Laboratories, Inc. and are reproduced herein with the permission of UNIX System Laboratories, Inc. Redistribution and use in source and binary forms, with or without modification, are permitted provided that the following conditions are met: Redistributions of source code must retain the above copyright notice, this list of conditions and the following disclaimer. Redistributions in binary form must reproduce the above copyright notice, this list of conditions and the following disclaimer in the documentation and/or other materials provided with the distribution. Neither the name of the <ORGANIZATION> nor the names of its contributors may be used to endorse or promote products derived from this software without specific prior written permission. THIS SOFTWARE IS PROVIDED BY THE COPYRIGHT HOLDERS AND CONTRIBUTORS "AS IS" AND ANY EXPRESS OR IMPLIED WARRANTIES, INCLUDING, BUT NOT LIMITED TO, THE IMPLIED WARRANTIES OF MERCHANTABILITY AND FITNESS FOR A PARTICULAR PURPOSE ARE DISCLAIMED. IN NO EVENT SHALL THE COPYRIGHT OWNER OR CONTRIBUTORS BE LIABLE FOR ANY DIRECT, INDIRECT, INCIDENTAL, SPECIAL, EXEMPLARY, OR

CONSEQUENTIAL DAMAGES (INCLUDING, BUT NOT LIMITED TO, PROCUREMENT OF SUBSTITUTE GOODS OR SERVICES; LOSS OF USE, DATA, OR PROFITS; OR BUSINESS INTERRUPTION) HOWEVER CAUSED AND ON ANY THEORY OF LIABILITY, WHETHER IN CONTRACT, STRICT LIABILITY, OR TORT (INCLUDING NEGLIGENCE OR OTHERWISE) ARISING IN ANY WAY OUT OF THE USE OF THIS SOFTWARE, EVEN IF ADVISED OF THE POSSIBILITY OF SUCH DAMAGE.

This software is based in part on the work of the Independent JPEG Group.

This software uses parts of sources from "libtess". The Original Code is: OpenGL Sample Implementation, Version 1.2.1, released January 26, 2000, developed by Silicon Graphics, Inc. The Original Code is Copyright (c) 1991-2000 Silicon Graphics, Inc. Copyright in any portions created by third parties is as indicated elsewhere herein. All Rights Reserved. Copyright (C) [1991-2000] Silicon Graphics, Inc. All Rights Reserved. Permission is hereby granted, free of charge, to any person obtaining a copy of this software and associated documentation files (the "Software"), to deal in the Software without restriction, including without limitation the rights to use, copy, modify, merge, publish, distribute, sublicense, and/or sell copies of the Software, and to permit persons to whom the Software is furnished to do so, subject to the following conditions: The above copyright notice including

the dates of first publication and either this permission notice or a reference to <http://oss.sgi.com/projects/FreeB/> shall be included in all copies or substantial portions of the Software. THE SOFTWARE IS PROVIDED "AS IS", WITHOUT WARRANTY OF ANY KIND, EXPRESS OR IMPLIED, INCLUDING BUT NOT LIMITED TO THE WARRANTIES OF MERCHANTABILITY, FITNESS FOR A PARTICULAR PURPOSE AND NONINFRINGEMENT. IN NO EVENT SHALL SILICON GRAPHICS, INC. BE LIABLE FOR ANY CLAIM, DAMAGES OR OTHER LIABILITY, WHETHER IN AN ACTION OF CONTRACT, TORT OR OTHERWISE, ARISING FROM, OUT OF OR IN CONNECTION WITH THE SOFTWARE OR THE USE OR OTHER DEALINGS IN THE SOFTWARE. Except as contained in this notice, the name of Silicon Graphics, Inc. shall not be used in advertising or otherwise to promote the sale, use or other dealings in this Software without prior written authorization from Silicon Graphics, Inc.

This software is based in parts on the work of the FreeType Team.

This software uses parts of SSLeay Library: Copyright (C) 1995-1998 Eric Young (eay@cryptsoft.com). All rights reserved

## Linux software

This product contains software licensed under GNU General Public License (GPL) or GNU Lesser General Public License (LGPL), etc.

You have the right of acquisition, modification, and distribution of the source code of the GPL/LGPL software.

You may download Source Code from the following website at no charge: [http://www.embedded-carmultimedia.jp/linux/oss/download/TVM\\_8351\\_013](http://www.embedded-carmultimedia.jp/linux/oss/download/TVM_8351_013)

The website provides the Source Code "As Is" and without warranty of any kind.

By downloading Source Code, you expressly assume all risk and liability associated with downloading and using the Source Code and complying with the user agreements that accompany each Source Code.

Please note that we cannot respond to any inquiries regarding the source code.

### camellia:1.2.0

Copyright (c) 2006, 2007

NTT (Nippon Telegraph and Telephone Corporation). All rights reserved.

Redistribution and use in source and binary forms, with or without modification, are permitted provided that the following conditions are met:

1. Redistributions of source code must retain the above copyright notice, this list of

conditions and the following disclaimer as the first lines of this file unmodified.

2. Redistributions in binary form must reproduce the above copyright notice, this list of conditions and the following disclaimer in the documentation and/or other materials provided with the distribution.

THIS SOFTWARE IS PROVIDED BY NTT "AS IS" AND ANY EXPRESS OR IMPLIED WARRANTIES, INCLUDING, BUT NOT LIMITED TO, THE IMPLIED WARRANTIES OF MERCHANTABILITY AND FITNESS FOR A PARTICULAR PURPOSE ARE DISCLAIMED. IN NO EVENT SHALL NTT BE LIABLE FOR ANY DIRECT, INDIRECT, INCIDENTAL, SPECIAL, EXEMPLARY, OR CONSEQUENTIAL DAMAGES (INCLUDING, BUT NOT LIMITED TO, PROCUREMENT OF SUBSTITUTE GOODS OR SERVICES; LOSS OF USE, DATA, OR PROFITS; OR BUSINESS INTERRUPTION) HOWEVER CAUSED AND ON ANY THEORY OF LIABILITY, WHETHER IN CONTRACT, STRICT LIABILITY, OR TORT (INCLUDING NEGLIGENCE OR OTHERWISE) ARISING IN ANY WAY OUT OF THE USE OF THIS SOFTWARE, EVEN IF ADVISED OF THE POSSIBILITY OF SUCH DAMAGE.

### Unicode: 5.1.0

COPYRIGHT AND PERMISSION NOTICE

« Copyright c 1991-2013 Unicode, Inc. All rights reserved. Distributed under the Terms of Use in <http://www.unicode.org/copyright.html>.



Permission is hereby granted, free of charge, to any person obtaining a copy of the Unicode data files and any associated documentation (the "Data Files") or Unicode software and any associated documentation (the "Software") to deal in the Data Files or Software without restriction, including without limitation the rights to use, copy, modify, merge, publish, distribute, and/or sell copies of the Data Files or Software, and to permit persons to whom the Data Files or Software are furnished to do so, provided that (a) the above copyright notice(s) and this permission notice appear with all copies of the Data Files or Software, (b) both the above copyright notice(s) and this permission notice appear in associated documentation, and (c) there is clear notice in each modified Data File or in the Software as well as in the documentation associated with the Data File(s) or Software that the data or software has been modified.

THE DATA FILES AND SOFTWARE ARE PROVIDED "AS IS", WITHOUT WARRANTY OF

ANY KIND, EXPRESS OR IMPLIED, INCLUDING BUT NOT LIMITED TO THE WARRANTIES OF MERCHANTABILITY, FITNESS FOR A PARTICULAR PURPOSE AND NON-INFRINGEMENT OF THIRD PARTY RIGHTS. IN NO EVENT SHALL THE COPYRIGHT HOLDER OR HOLDERS INCLUDED IN THIS NOTICE BE LIABLE FOR ANY CLAIM, OR ANY SPECIAL INDIRECT OR CONSEQUENTIAL DAMAGES, OR ANY DAMAGES WHATSOEVER RESULTING FROM LOSS OF USE, DATA OR PROFITS, WHETHER IN AN ACTION OF CONTRACT, NEGLIGENCE OR OTHER TORTIOUS ACTION, ARISING OUT OF OR IN CONNECTION WITH THE USE OR PERFORMANCE OF THE DATA FILES OR SOFTWARE.

Except as contained in this notice, the name of a copyright holder shall not be used in advertising or otherwise to promote the sale, use or other dealings in these Data Files or Software without prior written authorization of the copyright holder.

## Декларація відповідності

 <b>MITSUBISHI ELECTRIC</b> Corporation, 4-1, Eki-cho, 2-3-33, Miwa, Sanda-city, Hyogo, 669-1513, Japan	<b>MITSUBISHI ELECTRIC CORPORATION</b> SANDA WORKS 2-3-33, Miwa, Sanda-city, Hyogo, 669-1513, Japan
<b>DECLARATION OF CONFORMITY</b> For	
 Product: Audio Navigation Unit Model: NR-0V	
Supplied by Mitsubishi Electric Corporation Sanda Works 2-3-33, Miwa, Sanda-city, Hyogo, 669-1513, Japan	Technical File held by Mitsubishi Electric Corporation Sanda Works 2-3-33, Miwa, Sanda-city, Hyogo, 669-1513, Japan
<b>R&amp;TTE Directive (Safety)</b>	Standard used for comply EN 60950-1:2006 + Amd.1:2009 + Amd.2:2010 + Amd.12:2011 + Amd.2:2013 EN 62479:2011
<b>RF Directive (EMC)</b>	EN 301 488-1 V2.1.1:2017-02 EN 301 489-1 V3.3.1:2017-02
<b>RF Directive (Spectrum)</b>	EN 300 328 V2.2.1:2016-11 EN 303 345 V1.1.7:2017-03(Final Draft)
<b>Means of Conformity</b> We declare under our sole responsibility that the Product (s) is conformity with the essential requirements and other relevant requirements of the Audio Equipment (RE) Directive (2014/53/EU).	
Date of issue:	May 30, 2017
Signature of Responsible Person:	 Hirotaka Kikano Senior Manager Design R Our Mitsubishi Manufacturing-A Dept. MITSUBISHI ELECTRIC CORPORATION SANDA WORKS Mitsuba.Hirotaka@ap.MitsubishiElectric.co.jp

Країна/ область	
Бразилія:	 <p>Este equipamento opera em caráter secundário isto e, não tem direito a proteção contra interferência prejudicial, mesmo tipo, e não pode causar interferência a sistemas operando em caráter primário.</p> <p>Para consultas, visite: <a href="http://www.anatel.gov.br">www.anatel.gov.br</a></p>
EU:	 <p>Виробник: Mitsubishi Electric Corporation Sanda Works 2-3-33, Miwa, Sanda-city, Hyogo, 669-1513, Japan</p> <p>Mitsubishi Electric Corporation <b>цією заявою декларує, що цей тип радіообладнання [Audio Navigation Unit] відповідає директиві 2014/53/EU.</b></p> <p>Детальніше див. на веб-сайті <a href="http://support.volvocars.com">support.volvocars.com</a>.</p>
Об'єднані Арабські Емірати:	



Країна/ область	
Казахстан:	 <p>Назва моделі: NR 0V Виробник: Mitsubishi Electric Corporation Країна-експортер: Японія</p>



Країна/ область	
Китай:	<p>1.</p> <ul style="list-style-type: none"> <li>■ 使用频率：2.4 - 2.4835 GHz</li> <li>■ 等效全向辐射功率(EIRP)： 天线增益&lt; 10dBi 时：≤100 mW 或≤20 dBm ①</li> <li>■ 最大功率谱密度： 天线增益&lt; 10dBi 时：≤20 dBm / MHz (EIRP) ①</li> <li>■ 载频容限：20 ppm</li> <li>■ 带外发射功率(在 2.4-2.4835GHz 频段以外) ≤-80 dBm / Hz (EIRP)</li> <li>■ 杂散发射(辐射)功率(对应载波±2.5 倍信道带宽以外)： <ul style="list-style-type: none"> <li>• ≤-36 dBm / 100 kHz (30 - 1000 MHz)</li> <li>• ≤-33 dBm / 100 kHz (2.4 - 2.4835 GHz)</li> <li>• ≤-40 dBm / 1 MHz (3.4 - 3.53 GHz)</li> <li>• ≤-40 dBm / 1 MHz (5.725 - 5.85 GHz)</li> <li>• ≤-30 dBm / 1 MHz (其它 1 - 12.75 GHz)</li> </ul> </li> </ul> <p>2. 不得擅自更改发射频率、加大发射功率(包括额外加装射频功率放大器)，不得擅自外接天线或改用其它发射天线；</p> <p>3. 使用时不得对各种合法的无线电通信业务产生有害干扰；一旦发现有干扰现象时，应立即停止使用，并采取消除措施消除干扰后方可继续使用；</p> <p>4. 使用微功率无线电设备，必须忍受各种无线电业务的干扰或工业、科学及医疗应用设备的辐射干扰；</p> <p>5. 不得在飞机和机场附近使用。</p>



Країна/ область	
Корея:	<p>B 급 기기 (가정용 방송통신기자재)</p> <p>이 기기는 가정용(B 급) 전자파적합기기로서 주로 가정에서 사용하는 것을 목적으로 하며, 모든 지역에서 사용할 수 있습니다.</p> <p>해당 무선설비는 전파혼신 가능성이 있으므로 인명안전과 관련된 서비스는 할 수 없습니다.</p>
Малайзія	<div data-bbox="240 404 387 546" data-label="Image"> </div> <p>This device has been certified under the Communications &amp; Multimedia Act of 1998, Communications and Multimedia (Technical Standards) Regulations 2000. To retrieve your device's serial number, please visit (<a href="http://support.volvocars.com">support.volvocars.com</a>) and search for "SIRIM Label Verification".</p> <p>Device category: Navigation equipment for vehicle (Bluetooth)</p> <p>Model: NR-0V</p> <p>Type Approval No.:</p> <p>RBAY/18A/1015S(15-4067)</p>

Країна/ область	
Мексика:	
Тайвань:	<p>低功率電波輻射性電機管理辦法</p> <p>第十二條</p> <p>經型式認證合格之低功率射頻電機，非經許可，公司、商號或使用者均不得擅自變更頻率、加大功率或變更原設計之特性及功能。</p> <p>第十四條</p> <p>低功率射頻電機之使用不得影響飛航安全及干擾合法通信；經發現有干擾現象時，應立即停用，改善至無干擾時方得繼續使用。前項合法通信，指依電信法規定作業之無線電通信。低功率射頻電機須忍受合法通信或工業、科學及醫療用電波輻射性電機設備之干擾。</p>

#### Пов'язана інформація

- Акустична, мультимедійна система та Інтернет (стор. 532)
- Автомобіль, підключений до Інтернету\* (стор. 571)
- Медіа-плеєр (стор. 545)
- Gracenote® (стор. 549)
- Sensus - розваги та підключення до Інтернету (стор. 34)



ECALL

## eCall<sup>1</sup>

Автомобіль може визначити ДТП і автоматично контактувати найближчий контакт-центр екстрених служб.

Для автомобілів без Volvo On Call\* діє європейська нормативна вимога Pan-European eCall, яка забезпечує доступ до послуги автоматичного сповіщення про зіткнення та невідкладну допомогу в екстрених ситуаціях.

### Пов'язана інформація

- Автоматичне сповіщення про зіткнення з функцією eCall (стор. 592)
- Екстрена допомога системи eCall (стор. 593)
- Мобільна технічна допомога (стор. 593)

## Автоматичне сповіщення про зіткнення з функцією eCall<sup>2</sup>

У випадку зіткнення автомобіль автоматично повідомляє про це в найближчий контакт-центр екстрених служб, звідки можуть надіслати екстрену допомогу.

При спрацюванні системи безпеки авто, наприклад, у випадку аварії, в якій спрацювали натягувачі пасків безпеки або розкрилися подушки безпеки, в найближчий кол-центр екстрених служб буде надіслано сигнал автоматично.

1. Повідомлення, що також включає в себе, серед іншого, місце розташування авто<sup>2</sup>, автоматично надсилається з автомобіля в кол-центр екстрених служб.
2. Контакт-центр екстрених служб встановлює голосовий контакт з водієм авто і намагається визначити, наскільки серйозною була аварія, і чи потребує водій допомоги.
3. Контакт-центр екстрених служб надсилає необхідну допомогу (поліцію, швидку допомогу, евакуатор, тощо).

Якщо голосовий зв'язок установити неможливо, контакт-центр екстрених служб зна-

тиме місце розташування автомобіля і зможе надіслати відповідну допомогу.

### Пов'язана інформація

- eCall (стор. 592)
- Екстрена допомога системи eCall (стор. 593)
- Мобільна технічна допомога (стор. 593)

<sup>1</sup> Стосується певних ринків.

<sup>2</sup> Стосується певних ринків.

## Екстрена допомога системи eCall<sup>3</sup>

У екстреній ситуації натискайте кнопку **SOS**, щоб звернутися до центра обслуговування або ж до найближчого контакт-центра екстрених служб.

Для виклику допомоги у випадку хвороби, зовнішньої загрози автомобілю або пасажирам можна викликати найближчий контакт-центр екстрених служб вручну, натискаючи кнопку **SOS** і утримуючи її, принаймні, 2 секунди. Контакт-центр екстрених служб отримує сповіщення з інформацією про місце розташування авто<sup>3</sup>. Після цього оператор центра буде намагатися встановити голосовий зв'язок з водієм, щоб узгодити необхідну допомогу.

### ПРИМІТКА

Кнопка **SOS** призначена тільки для екстрених ситуацій. Нею можна користуватися тільки у випадку ДТП, хвороби або зовнішньої загрози автомобілю та пасажиром. Кнопкою **ON CALL** слід користуватися при виникненні проблем з автомобілем.

## Пов'язана інформація

- eCall (стор. 592)
- Автоматичне сповіщення про зіткнення з функцією eCall (стор. 592)
- Мобільна технічна допомога (стор. 593)

## Мобільна технічна допомога<sup>4</sup>

Якщо у вас виникли проблеми з автомобілем, викликайте мобільну техдопомогу, натискаючи кнопку **ON CALL** на стелі авто.

Натисніть і утримуйте кнопку **ON CALL** на стелі авто, принаймні, 2 секунди, наприклад, якщо у вас прокололася шина, закінчилося пальне або ж розрядився акумулятор. При цьому встановлюється голосовий зв'язок зі службою мобільної технічної допомоги, яка може надіслати допомогу до вашого автомобіля.

## Пов'язана інформація

- eCall (стор. 592)
- Автоматичне сповіщення про зіткнення з функцією eCall (стор. 592)
- Екстрена допомога системи eCall (стор. 593)

<sup>3</sup> Стосується певних ринків.

<sup>4</sup> Стосується певних ринків.





КОЛЕСА ТА ШИНИ

### Шини

Крім інших задач шини забезпечують здатність витримувати відповідне навантаження, зчеплення з дорожнім покриттям, зменшують вібрації та захищають колеса від зносу.

Шини мають дуже великий вплив на ходові характеристики автомобіля. Тип та розміри шин, тиск повітря в шинах та індекс швидкості мають великий вплив на поведінку авто на дорозі.

Інформацію про шинне устаткування авто можна прочитати на інформаційній наліпці, розташованій на боковій стійці дверцят водія (між передніми та задніми дверцятами).

### ПОПЕРЕДЖЕННЯ

Пошкоджена шина може призвести до втрати контролю над автомобілем.

### Рекомендовані шини

На момент передачі автомобіля він устаткований фірмовими шинами Volvo із відповідним маркуванням VOL<sup>1</sup> на бокових стінках шин. Ці шини ретельно підбиралися під відповідну модель авто. У випадку зміни шин для забезпечення незмінності ходових характеристик автомобіля, комфорту та

споживання пального важливо, щоб нові шини також мали це маркування.

### Нові шини

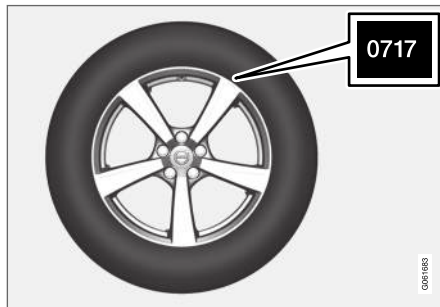

Шини зношуються. Через декілька років вони стають жорсткішими і, разом з тим, фрикційні характеристики поступово погіршуються. З цієї причини при заміні намагайтеся придбати якомога свіжіші шини. Це має особливе значення для зимових шин. Останні чотири цифри серії означають тиждень та рік виробництва. Це і є маркуванням DOT шини (Department of Transportation), це маркування складається з чотирьох цифр, наприклад, 0717. Це означає, що шину було вироблено на 07 тижні 2017 року.

### Вік шини

Всі шини понад 6 років мають бути перевірені експертом, навіть якщо вони виглядають неушкодженими. Термін експлуатації шин і їх розкладання, навіть якщо вони майже ніколи або взагалі ніколи не використовувалися. Тому це може впливати на функцію. Це стосується усіх шин, які зберігаються для майбутнього використання. Прикладами зовнішніх ознак непридатності для використання можуть бути тріщини чи знебарвлення.

### Методи економного використання шин

- Підтримуйте належний рівень тиску в шинах.
- Уникайте різких розгонів, гальмування та ситуацій, в яких шини видають вереск.
- Знос шин збільшується одночасно зі швидкістю.
- Важливе значення має правильне балансування шин.
- Невідбалансовані шини демонструють прискорене зношення та мають нижчий рівень комфорту під час руху.
- Шини повинні мати незмінний напрямок обертання протягом всього строку служби.

<sup>1</sup> Для певних розмірів шин можуть існувати певні відхилення.

- У випадку заміни шини з кращім протектором слід встановлювати на задні колеса, щоб зменшити ризик заносу при різкому гальмуванні.
- При переїзді бордюрів або глибоких ям можна отримати необоротні пошкодження шин та/або колісних дисків.

### Ротація шин

Ротація шин автомобіля не є обов'язковою процедурою. Стиль водіння, тиск повітря в шині, клімат і стан дорожнього покриття впливають на швидкість зношення та старіння шин. Правильний тиск повітря в шині призводить до більш рівномірного її зношення.

Для запобігання виникненню ділянок з різною глибиною малюнку протектора та характером зношення протектора передні та задні шини слід міняти місцями. Першу зміну можна проводити через 5000 км (прибл. 3100 миль), а другу й кожну наступну - кожні 10000 км (прибл. 6200 миль).

Volvo рекомендує звертатися до авторизованої автомаєстерні Volvo, у разі виникнення сумнівів щодо глибини протектора. При виникненні значної різниці зношення протектора шин (> 1 мм), потім менш зношені шини необхідно завжди встановлювати на задню вісь. Недостатній активний поворот керма завжди легше виправити,

ніж занадто сильний, адже в першому випадку автомобіль продовжує рухатись вперед по прямій, а в другому задню вісь може занести у бік, і ви ризикуєте повністю втратити контроль над автомобілем. Саме тому важливо, щоб задні колеса ніколи не втрачали зчеплення з дорогою перед передніми колесами.

### Зберігання колес і шин

При зберіганні зібраних колес (шини встановлені на колісні диски) їх слід підвішувати або класти на підлогу на бік.

Шини, не монтовані на диски, мають зберігатись лежачи на боку, або вертикально, але не підвішуватись.

#### **ВАЖЛИВО**

Шини слід зберігати в прохолодному, сухому та затемненому приміщенні окремо від розчинників, бензину, мастил, тощо.

### **ПОПЕРЕДЖЕННЯ**

- Розміри дисків та шин вашого Volvo відповідають суворим вимогам, що висуваються до стабільності та ходових характеристик автомобіля. Невідповідна комбінація розмірів дисків та шин може мати негативний вплив на стабільність автомобіля та його ходові характеристики.
- Гарантія на новий автомобіль не розповсюджується на будь-які пошкодження, що виникли внаслідок використання дисків та шин з розмірами, не рекомендованими виробником. Компанія Volvo не несе будь-якої відповідальності за смерть, травми або матеріальні збитки, що викликані використанням подібних компонентів.

### Пов'язана інформація

- Перевірка тиску в шинах (стор. 600)
- Напрямок обертання шин (стор. 599)
- Індикатори зношення на шинах (стор. 600)
- Система моніторингу тиску\* (стор. 603)
- Комплект для екстреного ремонту шин (стор. 618)



- Розміри шини (стор. 598)
- Рекомендації для завантаження (стор. 635)

### Розміри шини

Маркування розмірів шини, індексу навантаження та класу швидкості.

Авто має допуск для використання на весь автомобіль, включно з певними комбінаціями колісних дисків та шин.

### Позначення розмірів

Усі шини мають маркування розмірів, наприклад, 235/45 R18 98 W.

235	Ширина шини (мм)
45	Співвідношення між висотою стінки шини та шириною шини (%)
R	Радіальний корд
18	Діаметр диска в дюймах
98	Коди максимально допустимого навантаження на шину, індекс навантаження на шину (L)
W	Індекс швидкості, позначає максимально допустиму швидкість, SS (в даному випадку - 270 км/г (168 миль/г)).

### Індекс навантаження

Кожна шина має різну вантажопідйомність, індекс навантаження (L). Маса автомобіля

визначає необхідний індекс навантаження шин.

### Індекс швидкості

Кожна шина може витримувати певну максимальну швидкість. Клас швидкості - SS (Speed Symbol) - має щонайменше відповідати максимальній швидкості автомобіля. У таблиці нижче наведені значення максимальної припустимої швидкості для кожного індексу швидкості (SS). Єдиним винятком з цих правил є зимові шини<sup>2</sup>, що допускають використання нижчого індексу швидкості. Якщо обрано таку шину, автомобіль не можна розганяти швидше, ніж індекс швидкості шин. Наприклад, автомобілі з індексом Q повинні рухатись на швидкості, яка не перевищує 160 км/г (100 миль/г). Дорожні умови і відповідні правила дорожнього руху визначають, наскільки швидко може рухатися автомобіль, а не індекс швидкості шин.



### ПРИМІТКА

Максимальна дозволена швидкість вказана у таблиці.

<sup>2</sup> Як з шипами, так і без них.

Q	160 км/г (100 миль/г) (використовується тільки на зимових шинах)
T	190 км/г (118 миль/г)
H	210 км/г (130 миль/г)
V	240 км/г (149 миль/г)
W	270 км/г (168 миль/г)
Y	300 км/г (186 миль/г)

### **⚠ ПОПЕРЕДЖЕННЯ**

Найнижчі допустимі індекс навантаження (L) та швидкості (SS) шин для кожного відповідного варіанта двигуна наведені в реєстраційному документі авто. При використанні шини з нижчим індексом навантаження чи швидкості вона може перегрітися і пошкодитися.

### Пов'язана інформація

- Шини (стор. 596)
- Розміри колісного диска (стор. 599)

### Розміри колісного диска

Розміри колеса та диску визначаються відповідно до прикладів, наведених в таблиці нижче.

Авто має допуск для використання на весь автомобіль, включно з певними комбінаціями колісних дисків та шин.

Усі колісні диски мають маркування розмірів, наприклад: 8Jx18x42.

8	Ширина диска в дюймах
J	Профіль фланця диска
18	Діаметр диска в дюймах
42	Винос в мм (відстань від центра колеса до контактної поверхні з маточиною)

### Пов'язана інформація

- Шини (стор. 596)
- Розміри шини (стор. 598)

### Напрямок обертання шин

На шинах з малюнком протектора, призначеним для обертання тільки в одному напрямку, напрямок обертання позначено стрілкою.

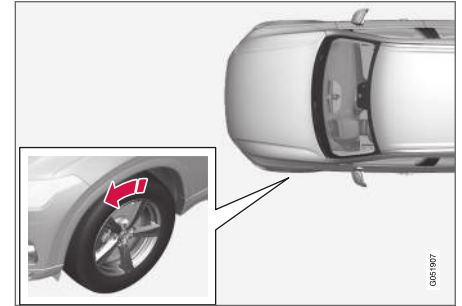

Стрілка показує напрямок обертання колеса.

- Шина має завжди обертатися в одному напрямку протягом всього терміну використання.
- Шини можна міняти спереду назад і навпаки, ніколи не міняйте колеса зліва направо і навпаки.
- При неправильному встановленні шин знижуються гальмівні характеристики авто, а також керованість в дощ, сніг та сльоту.
- Шини з більшою глибиною протектора завжди слід встановлювати на задню



« вісь авто (для зменшення ризику заносів).

### **ПРИМІТКА**

Переконайтесь, що обидві пари шин мають однаковий тип та розміри, а також однаковий малюнок.

### Пов'язана інформація

- Шини (стор. 596)

### Індикатори зношення на шинах

Індикатори зношення протектора демонструють глибину протектора шини.

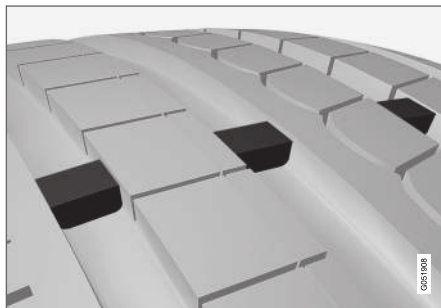

Індикатор зношення шин - це вузькі поріжки поперек поздовжніх канавок малюнку протектора шини. На боковій поверхні шини знаходяться літери TWI (Tread Wear Indicator). Коли глибина малюнку протектора зменшиться до 1,6 мм (1/16 дюйма), він зрівняється з індикаторами зношення. Замініть шини якомога швидше. Пам'ятайте, що шини з низькою глибиною протектора мають дуже низький коефіцієнт зчеплення в дощ та сніг.

### Пов'язана інформація

- Шини (стор. 596)

### Перевірка тиску в шинах

Належний рівень тиску в шинах дозволяє покращити стійкість автомобіля, сприяє економії палива та збільшує строк служби шин.

Тиск в шинах з часом зменшується, це природне явище. Тиск повітря в шинах також залежить від зовнішньої температури. Їзда на шинах з надто низьким тиском може призвести до перегріву та пошкодження шин. Тиск повітря в шинах впливає на комфорт їзди, рівень шуму та ходові характеристики авто.

Перевіряйте тиск у шинах щомісяця. Для забезпечення оптимальних характеристик та рівномірного зносу шини підтримуйте тиск, рекомендований для холодних шин. Недостатній або надмірний тиск в шинах може спричинити їх нерівномірне зношування.

## ПОПЕРЕДЖЕННЯ

- Недостатній тиск в шинах є найбільш поширеною причиною пошкоджень шин, здатною викликати появу великих тріщин, зношення протектора або вибух шини, що в свою чергу може призвести до неочікуваної втрати контролю над автомобілем, а також підвищує ризик травм.
- Недостатній тиск в шинах веде до зниження вантажопідйомності автомобіля.

### Холодні шини

Тиск в шинах слід перевіряти, доки вони холодні. Шини вважаються однозначно холодними, якщо їх температура дорівнює температурі навколишнього повітря. Така температура зазвичай встановлюється після принаймні трьох годин простою автомобіля.

Після проїзду ділянки довжиною приблизно 1,6 км (1 миля) шину слід вважати теплою. Якщо для того, щоб накачати шину, необхідно проїхати більшу дистанцію, перевірте попередньо та занотуйте тиск в шині та збільште тиск на відповідне значення, коли з'явиться можливість скористатися насосом.

Тиск в шинах змінюється разом з температурою навколишнього середовища. Зменшення температури на 10 градусів веде до зниження тиску в шинах на 7 кПа (1 psi). Регулярно перевіряйте тиск в шинах та регулюйте його, орієнтуючись на табличку з інформацією про шини автомобіля або ж на наліпку з даними про проходження сертифікації.

Перевіряючи тиск в шинах, коли вони теплі, в жодному разі не скидайте повітря. Шини розігріваються під час руху, а тиск при цьому природнім шляхом збільшується відносно значення, властивого холодним шинам. Якщо при теплих шинах тиск дорівнює рекомендованому значенню (або злегка меншому), то при охолодженні шин він стане дуже низьким.

### Пов'язана інформація

- Регулювання тиску в шинах (стор. 601)
- Рекомендований тиск повітря в шинах (стор. 602)
- Система моніторингу тиску\* (стор. 603)
- Шини (стор. 596)

## Регулювання тиску в шинах

Тиск в шинах з часом зменшується, це природне явище. Тому час від часу шини необхідно підкачувати для підтримки рекомендованого тиску в шинах.

Для забезпечення оптимальних характеристик та рівномірного зносу шини підтримуйте тиск, рекомендований для холодних шин.

### ПРИМІТКА

Щоб уникнути появи повідомлення про некоректний тиск в шинах, тиск слід перевіряти на холодних шинах. "Холодні шини" означає, що шини мають бути тієї ж саме температури, що й навколишнє середовище (приблизно, через 3 години після зупинки авто). Через декілька кілометрів подорожі шини розігріваються і тиск збільшується.

1. Зніміть ковпачок з клапана на шині та обережно натисніть на клапан датчиком тиску.
2. Накачайте шини до правильного тиску, див. рекомендовані значення тиску для шин заводської комплектації на інформаційній табличці на дверній стійці з боку водія.



3. Закрутіть пилозахисний ковпачок.

### **i** ПРИМІТКА

- Після накачування шини завжди накручуйте на місце пилозахисний ковпачок, щоб уникнути пошкодження гравієм, брудом, тощо.
- Використовуйте тільки пластикові пилозахисні ковпачки. Металеві пилозахисні ковпачки можуть іржавіти і ускладнити зняття.

4. Перевірте шину на наявність цвяхів або інших сторонніх предметів, що можуть проколоти шину та спричинити витоки повітря.
5. Перевірте бічні стінки на наявність каверн, порізів, гуль або інших пошкоджень.
6. Перевірте таким чином всі шини, у тому числі, запасне колесо\*.

### **i** ПРИМІТКА

Якщо ви перекачали шини, випустіть повітря, натискаючи на металевий штир в центрі клапана. Після цього ще раз перевірте тиск в шині датчиком.

Деякі запасні колеса потребують більшого ніж звичайно тиску в шинах. Перевірте значення, зазначені у таблиці тиску шин або на відповідній табличці.

### Пов'язана інформація

- Рекомендований тиск повітря в шинах (стор. 602)
- Перевірка тиску в шинах (стор. 600)
- Накачування шин компресором з комплекту для ремонту шин (стор. 623)
- Схвалений тиск повітря в шинах (стор. 726)

## Рекомендований тиск повітря в шинах

Інформаційна табличка з даними про тиск повітря в шинах знаходиться на стійці дверцят водія (між рамою та задніми дверцятами). На ній наведені дані про тиск повітря в шинах, що відповідає різним навантаженням та швидкості.



На інформаційній табличці вказаний тип шин, встановлюваний заводом-виробником, а також граничне навантаження та значення тиску.



### Покращена економія пального з тиском ЕСО

Для перевезення легких вантажів (макс. 3 особи) на швидкостях до 160 км/г (100 миль/г) можна встановлювати ЕСО-тиск для оптимальної економії пального. Натомість, для забезпечення мінімального рівня шуму та максимального комфорту подорожі рекомендується встановлювати нижчі значення тиску.

### Пов'язана інформація

- Перевірка тиску в шинах (стор. 600)
- Схвалений тиск повітря в шинах (стор. 726)

### Система моніторингу тиску\*

Система моніторингу тиску в шинах<sup>3</sup> надає водієві попередження у вигляді індикатора на дисплеї водія, якщо тиск в одній чи декількох шинах авто падає занадто низько.

Символ	Значення
	Символ засвічується для позначення низького тиску в шинах.  Якщо в системі відбувається збій, символ попередження про низький тиск миготить протягом приблизно однієї хвилини, а потім починає світитися постійно.

### Опис системи

Система моніторингу тиску в шинах вимірює різницю у швидкості обертання різних коліс через систему ABS і таким чином обчислює відповідність тиску в шинах. Якщо тиск у шинах занижений, діаметр шини змінюється і, в результаті, змінюється і швидкість обертання колеса. Порівнюючи шини одну з одною система може визначити, чи є шини, тиск яких занадто низький.

### Загальна інформація про систему моніторингу шин

У наведеній нижче статті система моніторингу шин зазвичай називається TPMS.

Кожну шину включно з запасною\*, потрібно перевіряти раз на місяць. Шини перевіряються холодними і тиск у них має відповідати значенням, рекомендованим виробником автомобіля, які зазначаються на наклейці з інформацією про тиск у шинах або в таблиці тиску в шинах. Якщо шини автомобіля відрізняються за розміром від рекомендованих виробником, дізнайтеся норми тиску для цих шин.

Як додаткова функція безпеки автомобіля система моніторингу тиску в шинах (TPMS) сигналізує про надмірне зниження тиску в одній чи декількох шинах. Якщо спалахнув символу сигналізатора низького тиску, негайно зупиніть автомобіль і перевірте тиск у шинах, а потім підкачайте їх за потреби.

Продовжувати рух на шинах із занадто низьким тиском не можна, оскільки це може призвести до їх перегрівання, яке у свою чергу може спричинити прокол шини. Через низький рівень тиску в шинах знижується ефективність витрати пального, термін експлуатації шин, а також погіршується керу-

<sup>3</sup> Indirect Tyre Pressure Monitoring System (ITPMS)

- вання автомобілем та ефективність гальмування. Зверніть увагу, що система TPMS не замінює регулярного обслуговування шин. Обов'язок водія - стежити за належним тиском у шинах, навіть коли його значення вище за мінімальне допустиме і тому не призводить до ввімкнення індикатора зниження тиску.

Автомобіль обладнано індикатором несправності системи TPMS, який попереджує про неналежну роботу системи. Індикатор несправності системи TPMS поєднується із індикатором низького тиску в шинах. Коли система виявить несправність, символ на дисплеї водія блиматиме впродовж однієї хвилини, а потім світлитиметься постійно. Ця процедура повторюватиметься під час кожного запуску автомобіля, поки несправність не буде усунена. Якщо символ світиться, це може вплинути на здатність системи виявляти зниження тиску в шинах та попереджати про нього.

Несправність у системі TPMS може виникнути з кількох причин, наприклад після заміни пошкодженого колеса запасним, після заміни шин або встановлення коліс, які перешкоджають коректній роботі системи TPMS.

Завжди перевіряйте індикатор системи TPMS після заміни хоча б однієї шини, щоб переконатися, що нова шина чи колесо

належним чином взаємодіють із системою TPMS.

**Повідомлення на панелі інструментів**  
Коли тиск в шинах падає занадто низько, на дисплеї водія засвічується індикатор низького тиску і виводиться повідомлення. Перевірте тиск повітря в шинах в додатку **Состояние автомобиля** на центральному дисплеї.

- **Низкое давл.в шинах**Проверьте и накач. шины затем откалибруйте
- **Контр. давл. в шинах** Временно недоступно
- **Контр. давл. в шинах** Требуется сервис

**Пам'ятайте**

- Завжди зберігайте новий тиск в шинах в системі після зміни колеса або ж регулювання тиску повітря в шинах.
- Якщо ви змінити шини на інший типорозмір, не той, який був змонтований на заводі, систему необхідно скинути шляхом збереження нового тиску в шинах, щоб запобігти хибним спрацюванням.
- Якщо використовується запасне колесо\*, система моніторингу тиску в шинах може працювати некоректно через використання різних коліс.

- Система не замінює обов'язкові операції по перевірці шин та їх обслуговуванню.
- Систему моніторингу тиску в шинах вимкнути неможливо.

### ПОПЕРЕДЖЕННЯ

- Неправильний тиск в шинах може спричинити руйнування шини, що, в свою чергу, може призвести до того, що водій втратить керування.
- Система не може заздалегідь інформувати водія про раптове пошкодження шини.

**Пов'язана інформація**

- Рекомендований тиск повітря в шинах (стор. 602)
- Перегляд тиску в шинах на центральному дисплеї\* (стор. 606)
- Дії у випадку попередження про низький тиск в шині (стор. 607)
- Збереження нових даних про тиск в шинах в моніторинговій системі\* (стор. 605)

## Збереження нових даних про тиск в шинах в моніторинговій системі\*

Для коректної роботи системи моніторингу тиску в шинах<sup>4</sup> необхідно зберегти референсне значення тиску в шині. Це слід робити під час кожної заміни шин або ж зміни тиску в шинах, щоб система могла надавати правильне попередження про низький тиск у шинах.

Наприклад, під час руху з важким вантажем або на високій швидкості (понад 160 км/г або 100 миль/г), тиск у шині має бути встановлений згідно з рекомендованими Volvo значеннями тиску в шинах. Після цього система скидається із збереженням нового тиску в шинах.

Виконайте наведену нижче процедуру для збереження в системі нових даних про тиск у шинах в якості референсного значення:

1. Вимкніть автомобіль.
2. Накачайте шини до правильного тиску, див. рекомендовані значення тиску для шин заводської комплектації на інформаційній табличці на дверній стійці з боку водія.
3. Запустіть двигун авто.

4. Відкрийте додаток **Состояние** автомобіля на сторінці додатків.

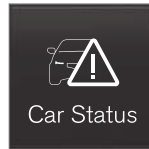

5. Натисніть **TPMS**.



### ПРИМІТКА

Щоб кнопка **Калибровка** була активною, автомобіль має перебувати в нерухомому стані.

6. Натисніть **Калибровка**.
7. Торкніться **ОК**, щоб підтвердити, що тиск в усіх чотирьох шинах був перевірений і відрегульований.

8. Їдьте на авто, доки нове значення тиску не буде збережене.

Нові дані про тиск зберігаються, коли авто рухається на швидкості понад 35 км/г (22 миль/г).

Якщо запалювання автомобіля вимикається перед збереженням нових даних тиску в шинах, процедуру необхідно виконати знову. Дайте можливість системі коректно завершити збереження в межах одного циклу водіння.

- > Якщо збереження завершиться невдало, на екран буде виведено повідомлення **Не удалось сохранить данные давления в шинах. Повторите попытку..**

### ПОПЕРЕДЖЕННЯ

Вихлопні гази автомобіля містять монооксид вуглецю, невидиму отруйну речовину, що не має запаху. Тому процедуру збереження нового тиску в шинах слід завжди проводити просто неба або ж в автоматістерні із відведенням вихлопних газів.

<sup>4</sup> Indirect Tyre Pressure Monitoring System (ITPMS)

« Пов'язана інформація

- Рекомендований тиск повітря в шинах (стор. 602)
- Регулювання тиску в шинах (стор. 601)
- Перегляд тиску в шинах на центральному дисплеї\* (стор. 606)
- Дії у випадку попередження про низький тиск в шині (стор. 607)
- Система моніторингу тиску\* (стор. 603)

### Перегляд тиску в шинах на центральному дисплеї\*

Система моніторингу тиску в шинах<sup>5</sup> дає змогу стежити за тиском у шинах на центральному дисплеї.

#### Перевірка стану

Для активації системи необхідно проїхати декілька хвилин на швидкості понад 35 км/г (22 миль/г).

1. Відкрийте додаток **Состояние автомобиля** на сторінці додатків.

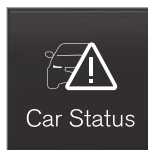

2. Торкніться **TPMS**, щоб вивести на екран стан шин.



### Індикація статусу

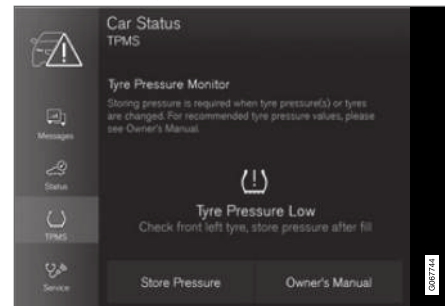

Малюнок схематичний. Схема може відрізнятися залежно від моделі автомобіля та версії ПЗ.

Нижче наведені деякі приклади повідомлень, які можуть відображувати стан тиску в шинах, а також їхні значення.

Центральний дисплей: <b>Проверьте лев. пер. шину, сохр. давл. после накачки</b>	Тиск повітря занадто низький. Зупиніться і перевірте / відновіть тиск в шинах якомога швидше <sup>A</sup> .
Центральний дисплей: <b>Проверьте все шины и</b>	Тиск занадто низький у двох чи декількох шинах. Зупиніться і перевірте / відновіть

<sup>5</sup> Indirect Tyre Pressure Monitoring System (ITPMS)

\* Опція/аксесуар.

сохран. давл. после накачки	тиск в шинах якнайшвидше <sup>A</sup> .
Дисплей водія: Контр. давл. в шинах Вре-менно недо-ступно	Індикатор блимає, а приблизно через 1 хвилину починає світитися постійним світлом. Система наразі недо-ступна, незабаром буде активована.
Дисплей водія: Контр. давл. в шинах Требу-ється сервис	Індикатор блимає, а приблизно через 1 хвилину починає світитися постійним світлом. Система не працює належним чином, звер-ніться до автомайстерні <sup>B</sup> .

<sup>A</sup> Завжди зберігайте нове значення тиску в системі після регулювання тиску в шинах.

<sup>B</sup> Рекомендуємо звертатися до авторизованої станції технічного обслуговування Volvo.

### Пов'язана інформація

- Збереження нових даних про тиск в шинах в моніторинговій системі\* (стор. 605)
- Дії у випадку попередження про низький тиск в шині (стор. 607)
- Система моніторингу тиску\* (стор. 603)
- Статус автомобіля (стор. 651)

### Дії у випадку попередження про низький тиск в шині

Коли система непрямого моніторингу тиску повітря в шинах<sup>6</sup> попереджує про занижений тиск у шинах, необхідно вжити певних дій.



Перевіряйте і відновлюйте правильний тиск в шинах, коли засвічується індикатор системи і з'являється повідомлення **Низкое давл.в шинах**.

1. Вимкніть автомобіль.
2. Перевіряйте тиск в усіх чотирьох шинах манометром.
3. Накачайте шини до правильного тиску, див. рекомендовані значення тиску для шин заводської комплектації на інформаційній табличці на дверній стійці з боку водія.
4. Завжди зберігайте нове значення тиску в системі на центральному дисплеї після регулювання тиску в шинах.

Зауважте, що індикатор не гасне до тих пір, поки низький тиск в шинах не буде усунуто, і аж до ініціювання збереження тиску в шинах.

### І ПРИМІТКА

Щоб уникнути появи повідомлення про некоректний тиск в шинах, тиск слід перевіряти на холодних шинах. "Холодні шини" означає, що шини мають бути тієї ж саме температури, що й навколишнє середовище (приблизно, через 3 години після зупинки авто). Через декілька кілометрів подорожі шини розігріваються і тиск збільшується.

### І ПРИМІТКА

- Після накачування шини завжди накручуйте на місце пілозахисний ковпачок, щоб уникнути пошкодження гравієм, брудом, тощо.
- Використовуйте тільки пластикові пілозахисні ковпачки. Металеві пілозахисні ковпачки можуть іржавіти і ускладнити зняття.

<sup>6</sup> Indirect Tyre Pressure Monitoring System (ITPMS)



## ⚠ ПОПЕРЕДЖЕННЯ

- Неправильний тиск в шинах може спричинити руйнування шини, що, в свою чергу, може призвести до того, що водій втратить керування.
- Система не може заздалегідь інформувати водія про раптове пошкодження шини.

### Пов'язана інформація

- Рекомендований тиск повітря в шинах (стор. 602)
- Регулювання тиску в шинах (стор. 601)
- Збереження нових даних про тиск в шинах в моніторинговій системі\* (стор. 605)
- Перегляд тиску в шинах на центральному дисплеї\* (стор. 606)
- Система моніторингу тиску\* (стор. 603)
- Накачування шин компресором з комплекту для ремонту шин (стор. 623)

## Під час заміни коліс

Колеса авто можна змінити, наприклад, на зимові шини або ж на запасне колесо. Виконуйте відповідні інструкції з демонтажу і монтажу коліс.

Під час заміни шини на інший розмір Перевірте, чи схвалений розмір шини для використання на вашому авто.

Звертайтеся до авторизованої автомаїстерні Volvo для оновлення програмного забезпечення під час кожної зміни типорозміру шин. Завантаження програмного забезпечення може знадобитися як під час зміни на більший та менший розмір, так і під час зміни літніх шин на зимові і навпаки.

### Пов'язана інформація

- Зняття колеса (стор. 610)
- Монтаж коліс (стор. 613)
- Комплект інструментів (стор. 608)
- Зимові шини (стор. 616)
- Запасне колесо\* (стор. 614)
- Колісні болти (стор. 610)

## Комплект інструментів

Інструменти, що можуть знадобитися під час буксирування, заміни колеса або для інших подібних операцій, знаходяться у багажному відділенні.



Піноблок під підлогою багажника містить буксирну сергу авто, комплект для ремонту шини, інструмент для зняття пластикових ковпаків з колісних болтів та паз для колісних болтів із замками.

Якщо автомобіль має запасне колесо\*, в комплекті також передбачені домкрат і ключ для колісних болтів.

### Пов'язана інформація

- Під час заміни коліс (стор. 608)
- Домкрат\* (стор. 609)

**Домкрат\***

Домкратом можна користуватися, щоб підняти автомобіль, наприклад, для заміни колеса.

**! ВАЖЛИВО**

- Якщо домкрат\* не використовується, його слід зберігати у призначеному для цього місці під підлогою багажного відділення.
- Домкрат, що входить до стандартної комплектації автомобіля, призначений тільки для періодичного та тимчасового використання, наприклад, для заміни колеса з проколотою шиною. Можна використовувати тільки домкрат, призначений для конкретної моделі. Якщо автомобіль слід підняти частіше або ж утримувати його протягом більш тривалого часу, ніж це необхідно для заміни колеса, рекомендується використовувати гаражний домкрат. У цьому випадку виконуйте інструкції використання, що надаються з відповідним обладнанням.

Щоб покласти домкрат на місце, слід скрутити його до відповідного положення, щоб зменшити його розміри.

Це стосується автомобілів із функцією **Управління наклоном фар\***: Якщо автомобіль має пневматичну підвіску, перед підйомом автомобіля за допомогою домкрата цю функцію необхідно вимкнути.

Пов'язана інформація

- Комплект інструментів (стор. 608)

### Колісні болти

Колісні болти використовуються для кріплення коліс до маточини.

Використовуйте тільки ті колісні диски, що були випробувані та схвалені Volvo, а також ті, що є фірмовими аксесуарами компанії Volvo.

Перевірте момент затягнення колісних болтів динамометричним ключем.

**Не** використовуйте мастильні матеріали для змащення колісних болтів.

#### ПОПЕРЕДЖЕННЯ

Після заміни колісних болтів може знадобитися підтягувати їх ще декілька разів. Різниця в температурі і вібрація може означати, що вони затягнуті нерівномірно.

#### ВАЖЛИВО

Колісні болти мають бути затягнуті з моментом 140 Нм (103 фунта сили-фут). Надмірне або ж недостатньо міцне затягування може пошкодити гайки та болти.

Блокування болтів кріплення коліс\*  
У піноблоці, під підлогою вантажного відсіку знаходиться мішок для колісних болтів з можливістю блокування.

Пов'язана інформація

- Зняття колеса (стор. 610)
- Монтаж коліс (стор. 613)

### Зняття колеса

Процедура заміни коліс має проводитися належним чином. Інструкції зі зняття колеса і важливі застереження наведені нижче.

#### ВАЖЛИВО

- Якщо домкрат\* не використовується, його слід зберігати у призначеному для цього місці під підлогою багажного відділення.
- Домкрат, що входить до стандартної комплектації автомобіля, призначений тільки для періодичного та тимчасового використання, наприклад, для заміни колеса з проколотою шиною. Можна використовувати тільки домкрат, призначений для конкретної моделі. Якщо автомобіль слід піднімати частіше або ж утримувати його протягом більш тривалого часу, ніж це необхідно для заміни колеса, рекомендується використовувати гаражний домкрат. У цьому випадку виконуйте інструкції використання, що надаються з відповідним обладнанням.



## ПОПЕРЕДЖЕННЯ

- Увімкніть стоянкове гальмо та переведіть важіль КПП у положення паркування (P).
- Підпріть колеса, що стоять на землі, використовуючи міцні дерев'яні блоки або великі камені.
- Перевірте, чи не пошкоджений домкрат, чи відчищений він від бруду та чи ретельно змащені всі різьбові з'єднання.
- Переконайтесь, що домкрат встановлений на міцній, рівній і не слизькій поверхні та не перекошений.
- Домкрат має бути правильно закріплений до брекета.
- Ніколи не підкладайте нічого між домкратом та землею або між домкратом та автомобілем.
- При необхідності підняти автомобіль домкратом пасажирів мають вийти з нього.
- Якщо колесо необхідно замінити на проїжджій частині, пасажирів мають стояти у безпечному місці.
- Під час заміни шин користуйтеся домкратом, який розроблений для відповідного автомобіля. Для підт-

римки автомобіля під час всіх інших типів робіт користуйтеся опорами.

- Ніколи не підповзайте під автомобіль і не підсовуйте під авто жодну частину тіла, коли автомобіль піднято на домкрат.
1. Установіть знак аварійної зупинки і увімкніть аварійні ліхтарі, якщо ви міняєте колесо на дорозі.
  2. Увімкніть стоянкове гальмо і переведіть АКПП у положення P або ж увімкніть першу передачу, якщо авто устатковане МКПП.

Це стосується автомобілів із функцією **Управління наклоном фар\***: Якщо автомобіль обладнаний пневмопідвіскою, її необхідно вимкнути перед підняттям автомобіля домкратом\*.

3. Вийміть домкрат\*, колісний ключ\*, інструменти для зняття пластикових ковпачків колісних болтів з піноблоку.



Інструмент для видалення пластикових ковпачків з колісних болтів.

4. Противідкатні упори для підкладання з обох боків коліс, які залишаються на землі. Скористайтесь, наприклад, важкими дерев'яними брусками або великими каменями.

5. Укрупіть буксирну сергу за допомогою колісного ключа до упору згідно з інструкціями.

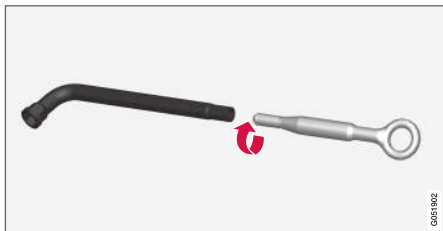

### ! ВАЖЛИВО

Буксирувальна серга вкручується якомога глибше в колісний ключ\*.

6. Видаліть пластикові ковпаки з колісних болтів пристосованим для цього інструментом.
7. Поки автомобіль стоїть на землі, відкрутіть за допомогою колісного ключа/буксирної серги колісні болти на -1 оберт, натискаючи для цього на ключ вниз (проти годинникової стрілки).

8. Під час піднімання авто важливо, щоб домкрат або підйомні кронштейни були розташовані під призначеними для цього точками під кузовом автомобіля. Трикутними позначками на пластмасовій кришці позначаються місця опорних точок для домкрата чи підйомника. З кожного боку автомобіля є дві опорні точки для домкрата. У кожній опорній точці для домкрата є заглиблення.

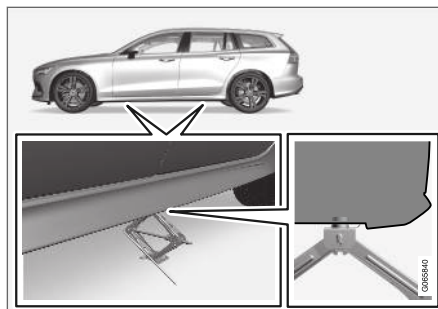

9. Розташуйте домкрат на рівній, твердій, не слизькій поверхні під опорною точкою, яка буде використовуватися.

10. Піднімайте домкрат, доки він не порівняється і не доторкнеться опорної точки. Переконайтесь, що голівку домкрата (або кронштейни підйомника в автоматичній) правильно встановлено в опорну точку на днищі. Потрібно, щоб штир голівки входив в отвір опорної точки, а основа розміщувалася вертикально під опорною точкою.
11. Поверніть домкрат таким чином, щоб його ручка була якнайдалі від борту автомобіля, а кронштейн домкрата був розміщений перпендикулярно автомобілю.
12. Підніміть авто достатньо високо, щоб колесо можна було вільно обертати. Викрутіть колісні болти і зніміть колесо.

### Пов'язана інформація

- Налаштування контролю рівня\* (стор. 493)
- Під час заміни коліс (стор. 608)
- Підніміть авто (стор. 655)
- Домкрат\* (стор. 609)
- Комплект інструментів (стор. 608)
- Монтаж коліс (стор. 613)

## Монтаж коліс

Інструкції з монтажу колеса під час заміни коліс.

### ПРИМІТКА

Домкрат, що входить до стандартної комплектації автомобіля, призначений тільки для періодичного та тимчасового використання, наприклад, для заміни колеса з проколотою шиною. Можна використовувати тільки домкрат, призначений для конкретної моделі. Якщо автомобіль слід піднімати частіше або ж утримувати його протягом більш тривалого часу, ніж це необхідно для заміни колеса, рекомендується використовувати гаражний домкрат. У цьому випадку виконуйте інструкції використання, що надаються з відповідним обладнанням.

### ПОПЕРЕДЖЕННЯ

- Увімкніть стоянкове гальмо та переведіть важіль КПП у положення паркування (P).
- Підіпріть колеса, що стоять на землі, використовуючи міцні дерев'яні блоки або великі камені.
- Перевірте, чи не пошкоджений домкрат, чи відчищений він від бруду та чи ретельно змащені всі різьбові з'єднання.
- Переконайтесь, що домкрат встановлений на міцній, рівній і не слизькій поверхні та не перекошений.
- Домкрат має бути правильно закріплений до брекета.
- Ніколи не підкладайте нічого між домкратом та землею або між домкратом та автомобілем.
- При необхідності підняти автомобіль домкратом пасажирки мають вийти з нього.
- Якщо колесо необхідно замінити на проїжджій частині, пасажирки мають стояти у безпечному місці.
- Під час заміни шин користуйтеся домкратом, який розроблений для відповідного автомобіля. Для під-

римки автомобіля під час всіх інших типів робіт користуйтеся опорами.

- Ніколи не підповзайте під автомобіль і не підсовуйте під авто жодну частину тіла, коли автомобіль піднято на домкрат.
1. Очистіть поверхні між колесом та маточиною.
  2. Надіньте колесо. Ретельно затягніть колісні болти.  
**Не** використовуйте мастильні матеріали для змащення колісних болтів.
  3. Опустіть авто так, щоб колесо не могло обертатися.



4. Затягніть колісні болти навхрест. Важливо затягнути колісні болти належним чином. Затягніть їх з моментом 140 Нм (103 фунта сили-фут). Перевірте момент затягнення динамометричним ключем.



5. Встановіть пластикові ковпачки на колісні болти.
6. Перевірте тиск у шинах та відкалібруйте систему моніторингу тиску в шинах\*.

### **⚠ ПОПЕРЕДЖЕННЯ**

Після заміни колісних болтів може знадобитися підтягувати їх ще декілька разів. Різниця в температурі і вібрація може означати, що вони затягнуті нерівномірно.

### **і ПРИМІТКА**

- Після накачування шини завжди накручуйте на місце пілозахисний ковпачок, щоб уникнути пошкодження гравієм, брудом, тощо.
- Використовуйте тільки пластикові пілозахисні ковпачки. Металеві пілозахисні ковпачки можуть іржавіти і ускладнити зняття.

### Пов'язана інформація

- Під час заміни коліс (стор. 608)
- Підніміть авто (стор. 655)
- Домкрат\* (стор. 609)
- Комплект інструментів (стор. 608)
- Зняття колеса (стор. 610)
- Збереження нових даних про тиск в шинах в моніторинговій системі\* (стор. 605)
- Перевірка тиску в шинах (стор. 600)

### Запасне колесо\*

Тимчасове запасне колесо типу Temporary Spare можна використовувати для тимчасової заміни проколеного звичайного колеса.

Запасне колесо призначене тільки для тимчасового використання. Замініть його звичайним колесом якнайшвидше.

Під час використання запасного колеса ходові характеристики авто можуть змінитися, окрім цього, також зменшиться дорожня просвіт. Не мийте авто в автоматичних автомийках, коли на ньому встановлено запасне колесо Temporary Spare.

Рекомендований тиск у запасному колесі необхідно підтримувати незалежно від місця його монтажу на авто.

Якщо запасне колесо було пошкоджено, необхідно придбати нове у дилера Volvo.

**⚠ ПОПЕРЕДЖЕННЯ**

- Ніколи не ведіть автомобіль швидше 80 км/г (50 миль/г) при встановленому запасному колесі.
- На автомобілі заборонено пересуватися з більше ніж одним тимчасовим запасним колесом "Temporary Spare".
- Під час руху на запасному колесі автомобіль може мати інші ходові характеристики. Запасне колесо слід якнайшвидше замінити звичайним колесом.
- Запасне колесо менше за розміром, ніж звичайне колесо, і це впливає на дорожній просвіт авто. Звертайте увагу на високі бордюри і не користуйтеся автоматичними автомийками.
- Підтримуйте тиск у запасному колесі згідно з рекомендаціями виробника.
- На повноприводних автомобілях можна відключити привід на задню вісь.
- Якщо запасне колесо встановлене на передню вісь, не можна одночасно використовувати снігові ланцюги.
- Запасне колесо не можна ремонтувати.

**⚠ ВАЖЛИВО**

Рух на автомобілі з шинами різного розміру або із запасним колесом, що відрізняється від комплектного колеса, заборонено. Використання колес різного розміру може привести до значних пошкоджень трансмісії автомобіля.

**Пов'язана інформація**

- Під час заміни коліс (стор. 608)
- Рекомендований тиск повітря в шинах (стор. 602)

**Поводження із запасним колесом**

Виконайте наведені нижче інструкції зі встановлення запасного колеса.

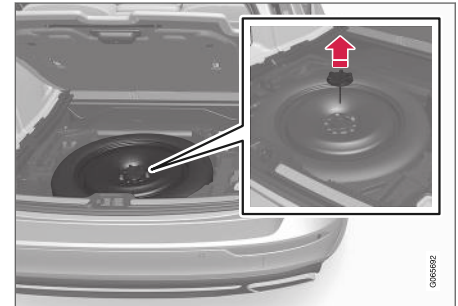

Запасне колесо розташоване у заглибленні для запасного колеса зовнішнім боком вниз. У піноблоці розташовані всі інструменти, необхідні для заміни колеса.

1. Відкрийте підлогу багажника ззаду наперед.
2. Відкрутіть болт кріплення.
3. Витягніть запасне колесо.

**Транспортування проколеної шини**

1. Покладіть проколоне колесо в нішу запасного колеса.

2. Закрутіть гвинт кріплення, який тримав запасне колесо, на місце.

### ПРИМІТКА

Якщо нижнє кріплення гвинта монтажу ослаблюється під запасним колесом, вставте його в отвір і поверніть за годинниковою стрілкою, щоб знову зафіксувати його.

3. Покладіть інструменти на місце у піноблоці.
4. Потім поверніть на місце підлогу багажного відділення і покладіть проколену шину в багажник.

### Пов'язана інформація

- Запасне колесо\* (стор. 614)

## Зимові шини

Зимові шини адаптовані до зимових дорожніх умов.

Volvo рекомендує використовувати зимові шини визначених розмірів. Розміри шин залежать від варіанта двигуна. При їзді на зимових шинах необхідно встановлювати правильний тип зимових шин на всі чотири колеса.

### ПРИМІТКА

Зверніться до дилера Volvo за порадою щодо найбільш відповідних колісних дисків та типу шин.

### Поради щодо заміни зимових шин

При заміні літніх та зимових коліс, на них необхідно позначити, з якого боку авто вони були встановлені, наприклад: **П** - для правого колеса і **Л** - для лівого.

### Шиповані шини

На шипованих зимових шинах необхідно їхати плавно перші 500-1000 км (300-600 миль), щоб шипи ввійшли в шину належним чином. Це забезпечує шинам, а особливо шипам, довший термін експлуатації.

### ПРИМІТКА

В різних країнах діють різні правові норми щодо використання шипованих шин.

### Глибина малюнку протектора

Такі дорожні умови, як ожеледь, сльота та низькі температури, ставлять значно вищі вимоги до шин у порівнянні з літніми умовами. Тому Volvo рекомендує не їздити на зимових шинах, що мають глибину малюнка протектора меншу 4 мм (0,15 дюймів).

### Пов'язана інформація

- Під час заміни коліс (стор. 608)
- Керування автомобілем зимою (стор. 495)
- Індикатори зношення на шинах (стор. 600)

## Снігові ланцюги

Ланцюги протиковзання та/або шиповані шини можуть допомогти покращити силу зчеплення в зимових умовах.

Volvo не рекомендує використовувати снігові ланцюги на колесах, розміру шин відрізняється від зазначеного нижче<sup>7</sup>:

- 7x16 ET 37 215/60
- 7x17 ET 40.5 225/50
- 8x18 ET 42 225/45
- 7.5x18 ET 45 235/45

### ПОПЕРЕДЖЕННЯ

Фірмові снігові ланцюги Volvo чи їхні аналоги проєктуються для кожної окремої моделі автомобіля, розміру шин та дисків. Дозволяється використання лише **односторонніх** снігових ланцюгів.

Якщо ви маєте сумніви щодо того чи іншого снігового ланцюга, Volvo рекомендує звертатися до авторизованої автомаєстерні Volvo. Неправильні снігові ланцюги можуть спричинити серйозні пошкодження вашого авто та призвести до аварії.

### ВАЖЛИВО

Снігові ланцюги можна використовувати з наступними обмеженнями:

- Уважно дотримуйтесь інструкції з монтажу, що надається виробником. Натягніть ланцюги якомога сильніше та регулярно підтягайте їх.
- Снігові ланцюги можна використовувати тільки на передніх колесах (це також стосується автомобілів з повним приводом).
- У деяких випадках снігові ланцюги використовувати **НЕ МОЖНА**, наприклад, у випадку встановлення нефірмових шин, шин, придбаних після постачання авто або "спеціальних" шин та коліс, що мають інший розмір, відмінний від фірмових шин та коліс. Між ланцюгами та гальмами, підвіскою та компонентами кузова має залишатися достатня відстань.
- Перед встановленням ланцюгів протиковзання ознайомтесь з відповідними місцевими законодавчими положеннями.
- Ніколи не перевищуйте вказану виробником ланцюгів максимальну швидкість. У жодному разі не пере-

вищуйте швидкості 50 км/г (30 миль/г).

- Рухайтесь з ланцюгами протиковзання, уникайте вибоїн, ям та різких поворотів.
- Уникайте руху по голій землі, оскільки це призводить до зношення як снігових ланцюгів, так і шин.
- Ланцюги протиковзання можуть погіршити ходові характеристики автомобіля. Уникайте різких поворотів, а також гальмування із блокуванням колес.
- Деякі типи ланцюгів, які міцно затягуються, впливають на компоненти гальмівної системи і, тому, їх **НЕ МОЖНА** використовувати.

Більш детальну інформацію про ланцюги протиковзання можна отримати у дилера Volvo.

### Пов'язана інформація

- Керування автомобілем зимою (стор. 495)

<sup>7</sup> Колеса, які можна встановлювати на автомобіль, можуть залежати від моделі та ринку.

## Комплект для екстреного ремонту шин

Аварійний комплект для екстреного ремонту шин<sup>8</sup> використовується для заклеювання проколу, а також для перевірки та регулювання тиску повітря в шині.

Автомобілі, устатковані запасним колесом\*, не мають комплекту для ремонту проколів.

У комплект для ремонту шин входить компресор та пляшка з герметиком. Набір призначено для тимчасового ремонту.

### **i** ПРИМІТКА

Герметик ефективно заклеює шини з проколом протектора, але має лише обмежену ефективність у випадку бокових проколів. Не використовуйте комплект для екстреного ремонту шин, що мають більші поризи, тріщини або подібні пошкодження.

### **i** ПРИМІТКА

Компресор призначений для тимчасового екстреного ремонту шин і схвалений Volvo для використання.

## Розташування

Комплект для ремонту шин розташований у піноблоці під підлогою вантажного відсіку.



## Термін придатності герметика

Ємність з ущільнювальною рідиною потрібно замінити після закінчення строку придатності (див. етикетку на ємності). Утилізуйте стару пляшку як екологічно небезпечне сміття.

## Пов'язана інформація

- Використання комплекту для ремонту шин (стор. 618)
- Накачування шин компресором з комплекту для ремонту шин (стор. 623)
- Шини (стор. 596)

## Використання комплекту для ремонту шин

Заклейте прокол, використовуючи аварійний комплект для екстреного ремонту шин Temporary Mobility Kit (ТМК).

## Огляд

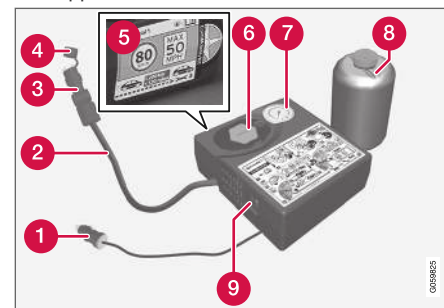

- 1 Електричний кабель
- 2 Пневмошланг
- 3 Редукційний клапан
- 4 Захисний ковпачок
- 5 Інформаційна табличка, макс. допустима швидкість
- 6 Фіксатор пляшки (помаранчева кришка)

<sup>8</sup> Temporary Mobility Kit (ТМК)



- 7 Манометр
- 8 Пляшка з герметиком
- 9 Вимикач

#### Підключення

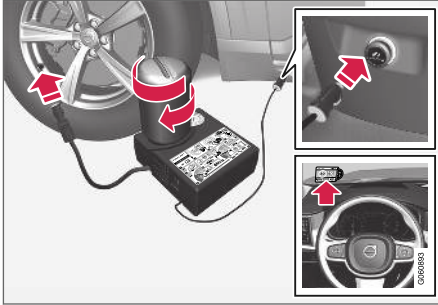

#### **i** ПРИМІТКА

Не розривайте захисну мембрану пляшки перед використанням. Захисна мембрана розривається автоматично, коли пляшку накручується на місце.

#### **⚠** ПОПЕРЕДЖЕННЯ

При використанні системи ущільнення шин необхідно пам'ятати:

- Ємність з ущільнювальною рідиною містить 1) природний латекс та 2) етиленгліколь. Обидві ці речовини є небезпечними при проковтуванні.
- Вміст цієї пляшки може викликати алергічні реакції шкіри та є потенційно небезпечним для дихальних шляхів, шкіри, центральної нервової системи та очей.

Запобіжні заходи:

- Зберігайте в недосяжних для дітей місцях.
- Шкідливо для здоров'я при попаданні всередину.
- Уникайте тривалого або повторюваного контакту зі шкірою. Якщо рідина герметика потрапила на одяг, витріть її.
- Після роботи з компонентами ретельно вимийте руки.

Перша допомога:

- Шкіра: Вимийте уражені ділянки шкіри водою з милом. Зверніться по

медичну допомогу в разі виникнення неприємних симптомів.

- **Очі:** Промивайте очі проточною водою протягом не менше 15 хвилин, періодично піднімаючи верхні та нижні віки. Зверніться по медичну допомогу в разі виникнення неприємних симптомів.
- **Вдихання:** Виведіть потерпілого на свіже повітря. Якщо подразнення не проходить, зверніться по медичну допомогу.
- **Проковтування:** НЕ викликайте блювання, якщо відповідне розпорядження не буде видане медичним персоналом. Зверніться по медичну допомогу.
- **Утилізація:** Утилізація описуваних матеріалів та ємностей від них здійснюється в місцях збору небезпечного або особливого сміття.

#### **⚠** ПОПЕРЕДЖЕННЯ

- Не знімайте пляшку під час роботи комплекту для ремонту шин.
- Не знімайте пневмошланг під час роботи комплекту для ремонту шин.

1. Установіть знак аварійної зупинки і увімкніть аварійні ліхтарі, якщо ви ремонтуєте колесо на дорозі.  
Якщо прокол шини був спричинений цвяхом чи подібним предметом, залиште його в шині. Це допоможе заклеїти дірку.
2. Від'єднайте інформаційну табличку з максимально допустимою швидкістю, закріпленою на одному боці компресора. Закріпіть її на видимій частині лобового скла в якості нагадування про необхідності дотримуватися обмеження швидкості. Після використання набору для екстреного ремонту шин не можна їхати швидше ніж 80 км/г (50 миль/г).
3. Пересвідчіться в тому, що вимикач знаходиться в положенні **0** (Off), знайдіть електричний кабель та пневмошланг.
4. Відкрутіть помаранчеву кришку з компресора, викрутіть пробку з пляшки з герметиком.

5. Накрутіть пляшку на нижню частину тримача пляшки.

Пляшка і тримач пляшки мають уловлювач для запобігання витоку герметика. Коли пляшка накручена, її більше не можна викрутити з тримача пляшки. Пляшку необхідно видаляти в автоматичній<sup>9</sup>.

### ПОПЕРЕДЖЕННЯ

Не від'єднуйте бачок, він обладнаний зворотнім уловлювачем для запобігання витокам.

6. Відкрутіть пилезахисний ковпачок шини та накрутіть з'єднувач клапана пневмошланга до низу різі на ніпелі шини авто.  
Перевірте, чи повністю закручений клапан зниження тиску на повітряному рукаві.

7. Підключіть електрокабель до найближчої розетки 12 В і запустіть авто.

### ПРИМІТКА

Пересвідчіться в тому, що жодна з інших розеток 12 В не працює, коли працює компресор.

### ПОПЕРЕДЖЕННЯ

Не залишайте без нагляду дітей в автомобілі при увімкненому двигуні.

### ПОПЕРЕДЖЕННЯ

Вдихання вихлопних газів може бути небезпечним для життя. Не залишайте двигун працювати в закритих приміщеннях або місцях з недостатньою вентиляцією.

<sup>9</sup> Рекомендуємо звертатися до авторизованої станції технічного обслуговування Volvo.

8. Ввімкніть компресор вимикачем (для цього його слід перевести в положення I) (On).

### ПОПЕРЕДЖЕННЯ

Ніколи не стійте поруч із шиною під час роботи компресора. При виникненні тріщин чи гульт компресор необхідно негайно вимкнути. Поїздки не можна продовжувати. Зверніться до мобільної техдопомоги для евакуації до шиномонтажної майстерні. Volvo рекомендує звертатися до авторизованої шиномонтажної майстерні.

### ПРИМІТКА

На початковому етапі роботи компресора тиск може піднятися до 6 бар (88 psi), але приблизно через 30 секунд він знизиться.

9. Накачайте шину протягом 7 хвилин.

### ВАЖЛИВО

Не можна, щоб компресор працював довше 10 хвилин через ризик перегріву.

10. Вимкніть компресор для перевірки тиску за манометром. Мінімальний тиск - 1,8 бар (22 psi); максимальний - 3,5 бар (51 psi). При надто високому тиску спустіть повітря через редукційний клапан.

### ПОПЕРЕДЖЕННЯ

Якщо тиск у шині падає нижче 1,8 бар (22 psi), це означає, що отвір у шині занадто великий. Поїздки не можна продовжувати. Зверніться до мобільної техдопомоги для евакуації до шиномонтажної майстерні. Volvo рекомендує звертатися до авторизованої шиномонтажної майстерні.

11. Вимкніть компресор і від'єднайте електрокабель.

12. Відкрутіть пневмошланг з ніпеля шини і накрутіть пилозахисний ковпачок.

### ПРИМІТКА

- Після накачування шини завжди накручуйте на місце пилозахисний ковпачок, щоб уникнути пошкодження гравієм, брудом, тощо.
- Використовуйте тільки пластикові пилозахисні ковпачки. Металеві пилозахисні ковпачки можуть іржавіти і ускладнити зняття.

13. Поверніть захисний ковпачок на пневмошланг, щоб запобігти витoku залишкового герметика. Покладіть обладнання в багажне відділення.

14. Невідкладно проїдьте, принаймні, 3 км (2 милі), не перевищуючи швидкість 80 км/год (50 миль/год), щоб герметик заклеїв шину, після цього проведіть перевірку.

### ПОПЕРЕДЖЕННЯ

Під час перших обертів шина буде випорскувати герметик з отвору проколу. Пересвідчіться в тому, що ніхто не перебуває поблизу авто, інакше на таких осіб може потрапити герметик, коли авто від'їжджатиме. Мінімальна дистанція складає 2 м (7 футів).

### 15. Подальший огляд

З'єднайте пневмошланг з ніпелем шини і накрутіть нарізне з'єднання до низу різі ніпеля шини. Компресор має бути вимкненим.

16. Перевірте тиск повітря в шині за манометром.

- Якщо тиск впав нижче значення 1,3 бар (19 psi), це свідчить про те, що шина заклеїлася невдало. Поїздки не можна продовжувати. Зверніться до служби мобільної технічної допомоги для евакуації.
- Якщо тиск повітря в шині вище 1,3 бар (19 фунтів на кв.дюйм), тиск в шині треба довести до значення, вказаного на інформаційній табличці на стійці дверцят з боку водія (1 бар = 100 кПа = 14,5 фунтів на кв.дюйм). При надто високому тиску спустіть повітря через редукційний клапан.

### ПОПЕРЕДЖЕННЯ

Регулярно перевіряйте тиск в шинах.

Volvo рекомендує прямувати до найближчої авторизованої майстерні Volvo для заміни/ремонт пошкодженої шини. Повідомте персонал майстерні про те, що в шині знаходиться герметик.

Пляшку з герметиком і шланг слід замінювати після використання. Volvo рекомендує проводити таку заміну в авторизованій автомайстерні Volvo.

### ПОПЕРЕДЖЕННЯ

Максимальна відстань, яку можна подолати на шині з герметиком всередині становить 200 км (120 миль).

### ПРИМІТКА

Компресор є електричним приладом. Дотримуйтеся місцевих нормативних актів, що регулюють поводження зі сміттям.

### Пов'язана інформація

- Рекомендований тиск повітря в шинах (стор. 602)
- Комплект для екстреного ремонту шин (стор. 618)
- Накачування шин компресором з комплекту для ремонту шин (стор. 623)

## Накачування шин компресором з комплекту для ремонту шин

Фірмову шину автомобіля можуть бути накачані за допомогою компресора з комплекту для екстреного ремонту проколів шини.

1. Компресор має бути вимкненим. Перевірте, що вимикач знаходиться в положенні **0** (Off), витягніть електричний кабель та пневмошланг.
2. Відкрутіть пилозахисний ковпачок шини та накрутіть з'єднувач клапана пневмошланга до низу різі на ніпелі шини авто.

Перевірте, чи повністю закручений клапан зниження тиску на повітряному рукаві.

3. Підключіть електрокабель до найближчої розетки 12 В і запустіть авто.

### ПОПЕРЕДЖЕННЯ

Вдихання вихлопних газів може бути небезпечним для життя. Не залишайте двигун працювати в закритих приміщеннях або місцях з недостатньою вентиляцією.

### ПОПЕРЕДЖЕННЯ

Не залишайте без нагляду дітей в автомобілі при увімкненому двигуні.

4. Ввімкніть компресор вимикачем (для цього його слід перевести в положення **I**) (On).

### ВАЖЛИВО

Ризик перегріву. Компресор не повинен працювати довше 10 хвилин.

5. Доведіть тиск повітря в шині до значення, вказаного на інформаційній таблиці на стійці дверцят водія. При надто високому тиску спустіть повітря через редуційний клапан.
6. Вимкніть компресор. Від'єднайте пневмошланг і електричний кабель.

7. Накрутіть пилозахисний ковпачок на ніпель шини.

### ПРИМІТКА

- Після накачування шини завжди накручіть на місце пилозахисний ковпачок, щоб уникнути пошкодження гравієм, брудом, тощо.
- Використовуйте тільки пластикові пилозахисні ковпачки. Металеві пилозахисні ковпачки можуть іржавіти і ускладнити зняття.

### ПРИМІТКА

Компресор є електричним приладом. Дотримуйтеся місцевих нормативних актів, що регулюють поведінку зі сміттям.

### Пов'язана інформація

- Рекомендований тиск повітря в шинах (стор. 602)
- Використання комплекту для ремонту шин (стор. 618)
- Комплект для екстреного ремонту шин (стор. 618)



ЗАВАНТАЖЕННЯ АВТО, ВІДДІЛЕННЯ ДЛЯ  
РЕЧЕЙ ТА САЛОН

### Інтер'єр салону авто

Огляд інтер'єру салону і відділень для речей.

#### Переднє сидіння

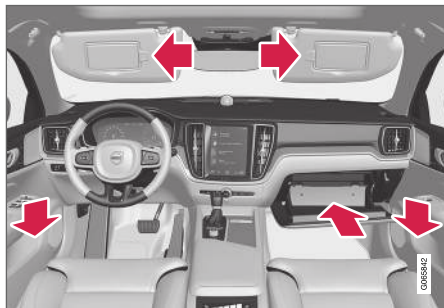

Відділення для рукавичок, відділення для зберігання на панелі дверцят та поруч з кермом, а також на сонцезахисному козирку.

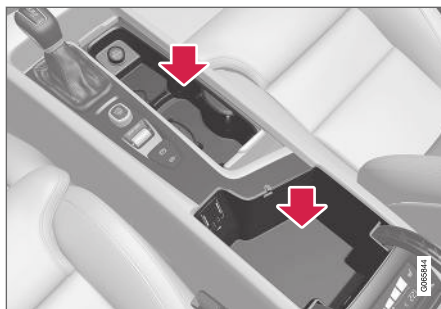

Місця для речей з підключником, електророзеткою та портом USB на тунельній консолі.

#### Заднє сидіння

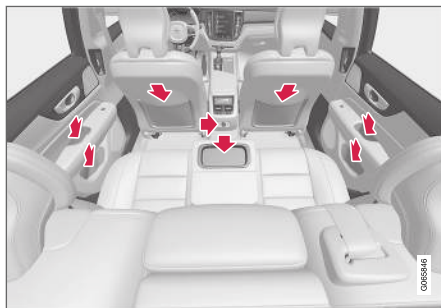

Відділення для зберігання речей на боковій панелі дверцят, підключник\* у спинці центрального сидіння, кишені\* на спинці переднього сидіння, а також електророзетки в тунельній консолі.

### ⚠ ПОПЕРЕДЖЕННЯ

Тримайте дрібні предмети, такі як мобільні телефони, фотоапарати, пульти ДК для аксесуарів, тощо, у відділенні для рукавичок чи інших відділеннях для зберігання речей. Інакше у випадку екстремного гальмування чи зіткнення вони можуть травмувати людей в автомобілі.

### ⚠ ВАЖЛИВО

Пам'ятайте, що блискучі поверхні можна легко подряпати металевими предметами. Не кладіть ключі, телефони та інші предмети на чутливі поверхні.

#### Пов'язана інформація

- Використання запальничкою\* (стор. 628)
- Електророзетка (стор. 629)
- Використання відділення для рукавичок (стор. 633)
- Сонцезахисні козирки (стор. 634)
- Консоль між передніми сидіннями (стор. 627)
- Підключення пристроїв через порт USB (стор. 552)



**Консоль між передніми сидіннями**

Тунельна консоль розташована між передніми сидіннями.

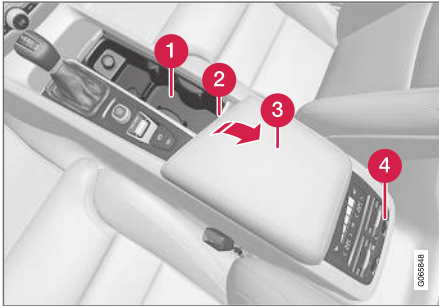

- 1** Відділення для речей з люком\*. Щоб відкрити або закрити люк, натисніть на ручку.
- 2** Відділення для речей з підскляником та розеткою 12 В.
- 3** Відділення для речей та порт USB під підлокітником.
- 4** Елементи керування кліматичними функціями заднього сидіння\* або відділення для речей.

**⚠ ПОПЕРЕДЖЕННЯ**

Тримайте дрібні предмети, такі як мобільні телефони, фотоапарати, пульти ДК для аксесуарів, тощо, у відділенні для рукавичок чи інших відділеннях для зберігання речей. Інакше у випадку екстреного гальмування чи зіткнення вони можуть травмувати людей в автомобілі.

**! ВАЖЛИВО**

Пам'ятайте, що блискучі поверхні можна легко подряпати металевими предметами. Не кладіть ключі, телефони та інші предмети на чутливі поверхні.

**i ПРИМІТКА**

Один із детекторів сигналізації\* розташований під підсклянником тунельної консолі. Намагайтеся не залишати монети, ключі та інші металеві предмети в підскляннику, оскільки це може призвести до спрацювання сигналізації.

**Пов'язана інформація**

- Використання запальничкою\* (стор. 628)
- Інтер'єр салону авто (стор. 626)
- Електророзетка (стор. 629)

- Елементи керування кліматичної системи (стор. 232)

### Використання запальничкою\*

12 В розетка на передній частині тунельної консолі може устатковуватися запальничкою.



Запальничка на тунельній консолі, переднє сидіння.

1. Натисніть кнопку на запальничці.
  - > Коли запальничка розжариться, кнопка відстрілює назад.
2. Витягніть запальничку з розетки і скористайтеся розжареною частиною, щоб прикурити.
3. Поверніть запальничку в розетку.

### ⚠ ПОПЕРЕДЖЕННЯ

Коли вмикається запальничка, поводьтеся з нею обережно, щоб розжарена деталь не пошкодила оздоблення салону та не обпекла пасажирів.

#### Пов'язана інформація

- Інтер'єр салону авто (стор. 626)

## Електророзетка

В авто є дві електророзетки на 12 В і одна електророзетка на 230 В\* на тунельній консолі. У багажнику є одна електророзетка на 12 В\*.

Якщо виникає проблема з електророзеткою, звертайтеся до автовмайстерні. Рекомендується звертатися до авторизованої автовмайстерні Volvo.

### Електророзетка 12 В

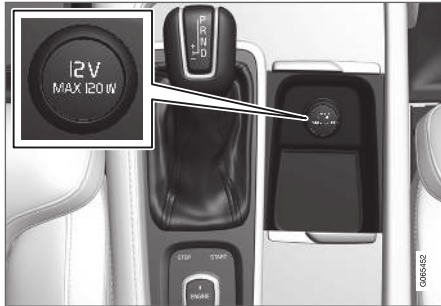

Електророзетка на 12 В на тунельній консолі, переднє сидіння.

Розетки 12 В можна використовувати для підключення різних аксесуарів, що пристосовані для відповідної напруги, наприклад,

музичні плеєри, охолоджувачі та мобільні телефони.

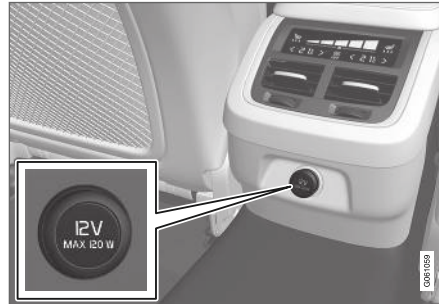

Електророзетка на 12 В на тунельній консолі, заднє сидіння.



Електророзетка 12 В у багажнику\*.

### Високовольтна розетка\*



Електророзетка на тунельній консолі, заднє сидіння.

Високовольтну розетку\* можна використовувати для різних аксесуарів, розрахованих на відповідну напругу, наприклад, зарядні пристрої та ноутбуки.

Індикація статусу, високовольтна розетка

Світлодіодний<sup>1</sup> індикатор на розетці статус розетки.

<sup>1</sup> Світлодіодні (Light Emitting Diode)

## ЗАВАНТАЖЕННЯ АВТО, ВІДДІЛЕННЯ ДЛЯ РЕЧЕЙ ТА САЛОН



Індикація статусу	Причина	Інструкції
Постійне зелене світло	Розетка постачає струм на підключений пристрій.	Немає.
Блимає помаранчеве світло	Занадто висока температура інвертора напруги (наприклад, через те, що аксесуар використовує занадто багато електроенергії, або ж у салоні надто жарко).	Витягніть вилку з розетки і дайте інвертору охолонути перед тим, як знову підключати електроприлад.
	Підключений пристрій використовує занадто багато електроенергії (час від часу або постійно) або ж пристрій вийшов із ладу.	Немає. Аксесуар не можна підключити до розетки.
Погаслий індикатор	Розетка не розпізнає вставленої вилки.	Пересвідчіться, що вилка правильно вставлена в розетку.
	Розетка не активна.	Перемкніть електричну систему авто у найнижче положення запалювання I.
	Розетка була активною, але зараз відключена.	Запустіть двигун та/або зарядіть акумулятор.

### Пов'язана інформація

- Інтер'єр салону авто (стор. 626)
- Використання електророзеток (стор. 631)

## Використання електророзеток

Розетки 12 В можна використовувати для підключення різних аксесуарів, що пристосовані для відповідної напруги, наприклад, музичні плеєри, охолоджувачі та мобільні телефони.

Високовольтні розетки\* можна використовувати для різних аксесуарів, розрахованих на відповідну напругу, наприклад, зарядні пристрої та портативні комп'ютери.

Для постачання струму із розеток, електрична система авто має перебувати в найнижчому положенні запалювання I. Розетки будуть залишатися активними до тих пір, доки рівень заряду акумулятора не стане занадто низьким.

Якщо двигун вимикається і авто замикається, розетки відключаються. Якщо двигун вимикається, але авто не замикається або ж замикається таким чином, що функція подвійного замикання тимчасово відключена, розетки залишаються під напругою ще сім хвилин.

## ПРИМІТКА

Пам'ятайте, що використання електророзетки із вимкненим двигуном може становити ризик розрядження акумулятора стартера, що може обмежити його функціональність.

Аксесуари, підключені до електророзеток, можуть вмикатися, навіть якщо електросистема авто вимкнена, а також під час передстартової підготовки. Через це відключайте рознімачі, коли пристрої не використовуються, щоб уникнути розрядження акумулятора стартера.

## ПОПЕРЕДЖЕННЯ

- Не використовуйте аксесуари з великими або важкими з'єднувачами - вони можуть пошкодити розетку або від'єднатися під час їзди.
- Не використовуйте аксесуари, які можуть створювати перешкоди для радіоприймача авто або ж електричної системи автомобіля.
- Розташовуйте аксесуари таким чином, щоб вони не створювали ризик пошкодження водія або пасажирів у випадку інтенсивного гальмування або зіткнення.
- Слідкуйте за підключеними аксесуарами, оскільки вони нагріваються і можуть обпекти пасажирів або ж пошкодити оздоблення салону.

## Використання розеток 12 В

1. Витягніть заглушку (на тунельній консолі) або опустіть кришку (у багажному відділенні) перед розеткою і підключіть електроприлад.



2. Витягніть вилку електроприладу і поверніть заглушку (на тунельній консолі) або ж складіть кришку (багажника) на місце, коли розетка не використовується, або якщо розетка залишається без нагляду.

### **!** ВАЖЛИВО

Максимальна потужність розетки - 120 Вт (10 А) на розетку.

### Використання високовольтних розеток

1. Опустіть кришку розетки і вставте вилку аксесуара.
  - > Світлодіодний<sup>2</sup> індикатор на розетці позначає її статус.
2. Пересвідчіться, що індикатор світиться постійним зеленим світлом - тільки в цьому разі розетка перебуває під напругою.
3. Відключайте аксесуар за вилку. Ніколи не тягніть за кабель.  
  
Підніміть кришку, коли розетка не використовується, або коли розетка залишається без нагляду.

### **!** ВАЖЛИВО

Максимальна потужність розетки - 150 Вт.

### **!** ПОПЕРЕДЖЕННЯ

Ніколи не змінюйте і не ремонтуйте високовольтну розетку самостійно. Volvo рекомендує звертатися до авторизованої автомаєстерні Volvo.

### **!** ПОПЕРЕДЖЕННЯ

- Використовуйте тільки цілі і неушкоджені аксесуари. Аксесуари повинні мати маркування CE, UL або еквівалентних стандартів безпеки.
- Аксесуари мають бути розраховані на мережу 230 В та 50 Гц і мати рознімачі, пристосовані для цієї розетки.
- Ніколи не допускайте контакту розеток, рознімачів чи аксесуарів з водою чи іншими рідинами. Не торкайтеся розетки, якщо вона здається пошкодженою або ж мала контакт з водою чи іншою рідиною.
- Не підключайте трійники, адаптери чи подовжувачі до розетки, оскільки вони можуть обмежити дію функцій безпеки розетки.
- Розетка устаткована захисною кришкою, пересвідчіться, в тому, що ніщо не може пошкодити розетку чи запобігти кришці виконувати свої функції. Не залишайте дітей в автомобілі без нагляду, коли розетка під напругою.

Нехтування наведеною вище рекомендацією може призвести до серйозних чи навіть фатальних уражень електричним струмом.

<sup>2</sup> Світлодіодні (Light Emitting Diode)

Пов'язана інформація

- Електророзетка (стор. 629)
- Інтер'єр салону авто (стор. 626)

### Використання відділення для рукавичок

Відділення для рукавичок знаходиться з боку пасажирів. У відділенні для рукавичок, наприклад, можна зберігати друкований посібник з експлуатації та карти. Там також є місце для ручки та візитівок.

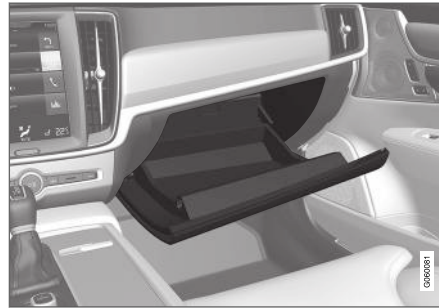

### Замикання та відмикання відділення для рукавичок\*

Відділення для рукавичок можна замикати, якою можна скористатися, наприклад, коли авто відвозиться для технічного обслуговування, залишається в готелі або подібних місцях. Відділення для рукавичок можна відмикати/замикати тільки відповідним ключем.

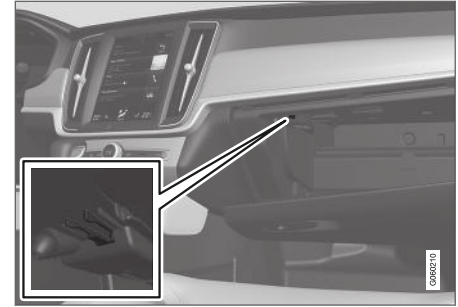

Місце для зберігання ключа. Малюнок схематичний, дизайн може відрізнятися.

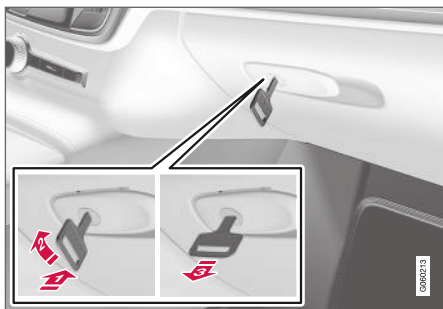

Малюнок схематичний, дизайн може відрізнятися.

Замикання відділення для рукавичок:

- 1 Вставте ключ в осердя замка відділення для рукавичок.
  - 2 Поверніть ключ на 90 градусів за годинниковою стрілкою.
  - 3 Витягніть ключ.
- Для відмикання виконайте наведену вище послідовність дій у зворотному порядку.

### Використання відділення для рукавичок в якості холодильника\*

Відділення для рукавичок можна використовувати для охолодження - наприклад, напоїв або їжі. Охолодження працює тільки коли система клімат-контролю активна (тобто коли електросистема автомобіля

перебуває в положенні запалювання II або ж при працюючому двигуні).

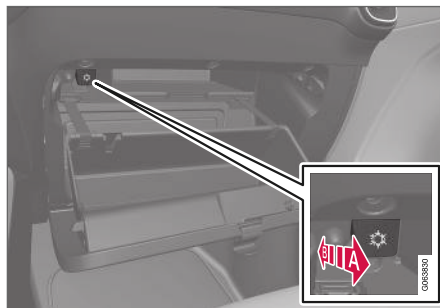

Малюнок схематичний, дизайн може відрізнятися.

- A Увімкнення охолодження
  - B Вимкнення охолодження
- Вмикайте та вимикайте охолодження, пересуваючи регулятор у кінцеве положення вбік салону або ж відділення для рукавичок.

### Пов'язана інформація

- Інтер'єр салону авто (стор. 626)
- Персональний замок (стор. 307)

## Сонцезахисні козирки

На стелі авто перед сидіннями водія та переднього пасажира розташовані сонцезахисні козирки, які можна опускати вниз та відвертати до вікна за необхідністю.



Малюнок схематичний, дизайн може відрізнятися.

Підсвічування дзеркала\* вмикається автоматично при підйомі захисної кришки.

Рамка дзеркала об'єднана з тримачем банківських карт або квитків.

### Пов'язана інформація

- Інтер'єр салону авто (стор. 626)



## Вантажний відсік

Автомобіль має просторий вантажний відсік, який дає змогу перевозити і закріплювати дуже габаритні предмети.

Завдяки складенню спинок заднього сидіння, можна значно збільшувати обсяг багажного відділення. Для закріплення вантажів можна використовувати кріпильні вушка та утримувачі для сумок, а розкладне покриття вантажного відсіку\* дозволяє прикрити вміст багажника за потреби.

Буксирна серга і комплект для ремонту шин або запасне колесо\* зберігаються під підлогою багажного відділення.

## Пов'язана інформація

- Рекомендації для завантаження (стор. 635)
- Гачки для сумок (стор. 637)
- Петлі кріплення багажу (стор. 638)
- Монтаж та демонтаж покриття багажу\* (стор. 639)

## Рекомендації для завантаження

Є низка речей, про які важливо пам'ятати, завантажуючи авто.

Корисне навантаження залежить від власної маси автомобіля. Загальна вага пасажирів та всіх аксесуарів зменшує корисне навантаження автомобіля на відповідне значення.

### ПОПЕРЕДЖЕННЯ

Динамічні характеристики автомобіля змінюються в залежності від ваги і розміщення вантажу.

## Завантаження багажника

Про що необхідно пам'ятати під час завантаження:

- Міцно притисніть вантаж до спинки заднього сидіння.
- Важкі предмети слід розміщувати якомога ближче до підлоги. Не кладіть важкі предмети на складені спинки сидінь.
- Прикривайте гострі кути чимось м'яким для запобігання пошкодженню оббивки.
- Закріпіть весь багаж до петель кріплення багажу ремнями чи сітками.

### ПОПЕРЕДЖЕННЯ

Сила удару незакріпленого предмета вагою 20 кг (44 фунта) при лобовому зіткненні на швидкості 50 км/г (30 миль/г) сягає 1000 кг (2200 фунтів).

### ПОПЕРЕДЖЕННЯ

Залиште 10 см (4 дюйми) вільного місця між вантажем і боковими вікнами, якщо авто завантажено вище рівня вікон дверцят. Інакше це може заважати роботі захисної надувної завіси, що вбудована в оббивку даху автомобіля.

### ПОПЕРЕДЖЕННЯ

Завжди надійно закріплюйте вантаж. Інакше у випадку екстреного гальмування вантаж може зміститися та призвести до травмування людей в салоні автомобіля.

Закривайте гострі крайки та кути чимось м'яким.

При завантаженні довгомірних предметів заглушіть двигун та увімкніть паркувальне гальмо. В іншому випадку ви можете випадково зачепити вантажем важіль перемикачів передач в положення drive, і авто почне рухатися.

### ◀ Збільшення багажного відділення

Для збільшення багажного відділення і спрощення завантаження спинку заднього сидіння можна опускати. Зауважте, що предмети не повинні заважати роботі системи WHIPS передніх сидінь, якщо будь-яка спинка задніх сидінь складена вперед.

Люк у задньому сидінні для завантаження довгомірного вантажу можна скласти для перевезення довгих і вузьких предметів.

#### Пов'язана інформація

- Петлі кріплення багажу (стор. 638)
- Опускання спинок задніх сидінь (стор. 211)
- Люк у задньому сидінні для довгомірного вантажу (стор. 638)
- Навантаження на дах і зовнішні багажники (стор. 636)
- Контроль рівня\* і амортизація (стор. 491)
- Маса (стор. 713)

### Навантаження на дах і зовнішні багажники

Для перевезення вантажів на даху авто рекомендується використовувати зовнішні багажники, розроблені Volvo.

Використання таких багажників дозволяє запобігти пошкодженню автомобіля та гарантує максимальну безпеку під час подорожі. Зовнішні багажники Volvo можна придбати в авторизованих автодилерів Volvo.

Ретельно виконуйте інструкції з установки, що постачаються разом з зовнішніми багажниками.

- Рівномірно розподіляйте багаж в багажниках. Найважчі предмети кладіть на самий низ.
- Періодично перевіряйте, чи закріплені багажники та багаж належним чином. Надійно фіксуйте багаж ременями.
- Якщо вантаж виступає за передню частину авто (наприклад, каное чи байдарка), закріпіть буксирну сергу в передньому кріпленні і прив'яжіть до неї мотузку.
- При збільшенні габаритів зовнішнього багажу зростає спротив повітря, що збільшує споживання палива.

- Керуйте автомобілем плавно. Уникайте різкого прискорення, гальмування та швидких поворотів.

### ПОПЕРЕДЖЕННЯ

Багаж, розміщений на даху, змінює центр тяжіння та ходові характеристики автомобіля.

Дотримуйтеся характеристик авто сортировано мас та максимально допустимих вантажів.

#### Пов'язана інформація

- Рекомендації для завантаження (стор. 635)
- Маса (стор. 713)

## Гачки для сумок

Гачки для сумок утримують сумки на місці і запобігають їх перекиданню і розсипанню їх вмісту по вантажному відсіку.

Уздовж боків

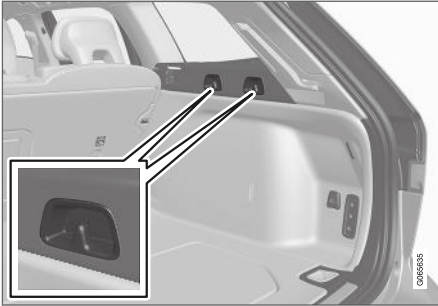

Також там є по два гачки для сумок розташовані на бокових панелях з кожного боку багажного відділення.

### ! ВАЖЛИВО

Навантаження на гачки для сумок не може перевищувати 5 кг (11 фунтів).

## Під люком в підлозі\*



На кришці, яка є частиною люка в підлозі багажника, розташовані два гачки і еластична мотузка<sup>3</sup>. Мотузку можна закріплювати в чотирьох різних положеннях.

Підніміть кришку, щоб скористатися гачками для сумок. Закріпіть сумки у потрібному положенні еластичною мотузкою, що додається. Якщо сумки мають ручки та відповідну висоту, повісьте їх на гачки.

## Пов'язана інформація

- Рекомендації для завантаження (стор. 635)
- Використання відділення для рукавичок (стор. 633)

- Монтаж та демонтаж захисної сітки\* (стор. 643)
- Монтаж та демонтаж покриття багажу\* (стор. 639)
- Монтаж та демонтаж захисних ґратів\* (стор. 641)

<sup>3</sup> У дилера Volvo можна замовити додаткові еластичні мотузки.

### Петлі кріплення багажу

Петлі кріплення багажу можна використовувати для кріплення ременів для фіксації предметів у вантажному відсіку.



### **⚠ ПОПЕРЕДЖЕННЯ**

Тверді предмети, предмети з гострими частинами та/або важкі предмети, що мають виступаючі частини, можуть спровокувати травми в разі різкого гальмування.

Обов'язково фіксуйте великі та важкі предмети за допомогою ременів безпеки або ременів кріплення вантажу.

### Пов'язана інформація

- Рекомендації для завантаження (стор. 635)
- Маса (стор. 713)

### Люк у задньому сидінні для довгомірного вантажу

Люк у спинці заднього сидіння може відкриватися для перевезення довгих вузьких предметів, наприклад, лиж.



Малюнок схематичний, деталі можуть відрізнятися, залежно від моделі авто.

1. Візьміться за ручку люка в багажнику і відкрийте кришку люка вниз.
2. Розкладіть підлокітник на задньому сидінні вниз.

Якщо використовується функція приватного замикання, люк для довгомірних предметів багажу має бути закритий.

### Пов'язана інформація

- Рекомендації для завантаження (стор. 635)
- Персональний замок (стор. 307)
- Петлі кріплення багажу (стор. 638)

## Монтаж та демонтаж покриття багажу\*

У розгорнутому положенні покриття багажу не дає зазірнути і побачити в багажник.

### Монтаж покриття багажу

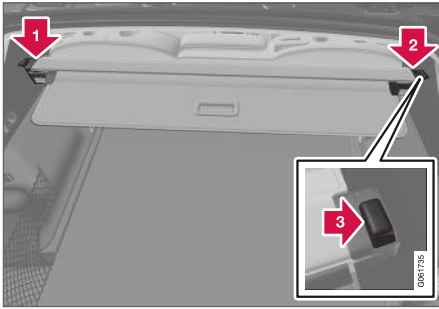

- 1 Вставте один із штирів покриття багажу в паз на боковій панелі багажника.
- 2 Потім вставте другий штир у паз на протилежній боковій панелі.
- 3 Натисніть вниз на штирі покриття з обох боків, по черзі.
  - > Коли ви почуєте характерний звук і червона позначка на кожному штирі зникне, це означає, що покриття багажу зафіксоване (перевірте надійність кріплення).

### Демонтаж покриття багажу

У згорнутому положенні:

1. Натисніть кнопку на одному із штирів згорнутого покриття і підніміть той край.
2. Обережно підніміть покриття вгору і назовні.
  - > Інший штир автоматично звільняється, після чого покриття можна знімати з багажника.

### Пов'язана інформація

- Робота покриття багажу\* (стор. 639)
- Рекомендації для завантаження (стор. 635)

## Робота покриття багажу\*

Покриття багажу має два розгорнутих положення - повністю розгорнуте та положення для завантаження (частково згорнуте), яке дозволяє глибше проникнути у багажне відділення.

### « Повністю розгорнуте положення

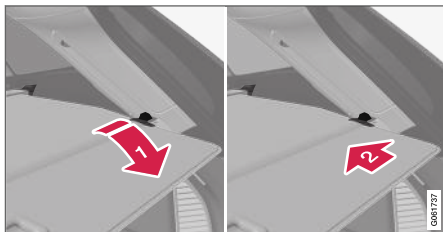

- 1 Візьміться за ручку і потягніть покриття багажника до кінцевого положення.
- 2 Вставте штирі кріплення в пази на задніх стійках багажного відділення.
  - > Покриття багажника зафіксоване в повністю розгорнутому положенні.



Покриття багажу у повністю розгорнутому положенні.

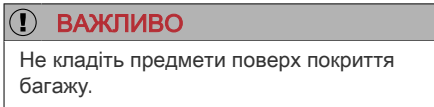

### Режим завантаження

Із повністю розгорнутого положення:



Злегка натисніть на ділянку ручки покриття багажу вгору.

- > Покриття посунеться вгору і зупиниться у положенні для завантаження.

Повернення покриття у повністю розгорнуте положення з положення для завантаження:

1. Візьміться за ручку і потягніть покриття багажника вниз, до кінцевого положення. Для цього трохи змініть кут ручки таким чином, щоб штирі кріплення пройшли повз фіксатори.
2. Відпустіть ручку, щоб зафіксувати штирі кріплення.
  - > Покриття зафіксоване в повністю розгорнутому положенні.



**Складання**

1. Із повністю розгорнутого положення:

Підніміть рукоятку і потягніть за неї назад, щоб від'єднати штирі кріплення покриття, а потім відпустіть.

З положення для завантаження:

Візьміться за ручку та витягніть покриття по канавках до повністю розгорнутого положення. Підніміть рукоятку і потягніть за неї назад, щоб від'єднати штирі кріплення, а потім відпустіть.

2. Витягніть покриття до його зупинки у розгорнутому положенні так, щоб його штирі кріплення рухалися із зовнішньої сторони бічних панелей.

**Пов'язана інформація**

- Монтаж та демонтаж покриття багажу\* (стор. 639)

**Монтаж та демонтаж захисних ґратів\***

Захисні ґрати запобігають зриванню вантажу чи домашніх тварин з вантажного відсіку в салон авто під час екстреного гальмування.

Захисні ґрати проходять краш-тести згідно з правовими нормами ECE R17 і відповідають вимогами Volvo до міцності.

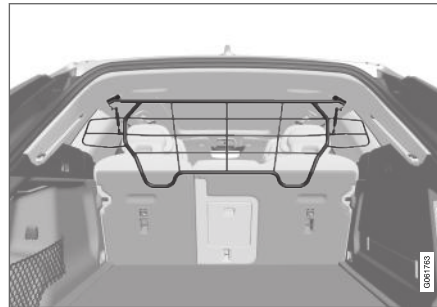

З міркувань безпеки захисні ґрати мають завжди бути встановленими і правильно закріпленими.

**⚠ ПОПЕРЕДЖЕННЯ**

За жодних обставин не можна перевозити нікого в багажнику під час руху автомобіля. Це призначено для того, щоб уникнути травми через інтенсивне гальмування або аварію.

**Налаштування****⚠ ВАЖЛИВО**

Захисні ґрати слід використовувати тільки в задньому положенні (позаду заднього сидіння), як описано тут.

Перед першою установкою захисних ґратів існуючі пластикові молдинги стелі необхідно замінити на сталеві молдинги. Для заміни молдингів стелі Volvo рекомендує звертатися до авторизованої автомаїстерні або до дилера Volvo.

1. Складіть вперед спинку задніх сидінь.
2. Пересвідчіться в тому, що захисні ґрати повернуті правильним боком. Підніміть захисні ґрати через одні із задніх бокових дверцят.



3.

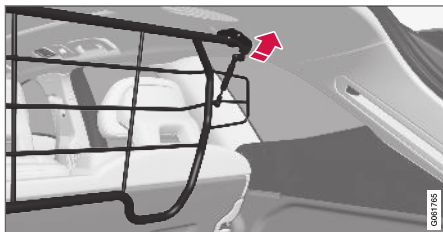

Розташуйте хомути захисних ґратів на молдингах стелі.

Наступний крок легше виконати, якщо дві людини утримують захисні ґрати у правильному положенні.

4.



Вставте ключ з комплекту і затягніть його за допомогою ключа-шестигранника на 6 мм. Повторіть процедуру на іншому боці. Рекомендований момент затягнення: 20 Нм (15 фунтів сили на фут).

> Пересвідчіться в тому, що ґрати установлені належним чином.

5. Знову розкладіть спинку у вертикальне положення.

Детальніше про необхідні інструменти, а також інструкції з монтажу / демонтажу, див. малюнки, які надавалися в комплекті під час придбання.

### **!** ВАЖЛИВО

Захисну решітку не можна складати вгору чи вниз, коли встановлене покриття для багажу.

### Пов'язана інформація

- Рекомендації для завантаження (стор. 635)
- Петлі кріплення багажу (стор. 638)



## Монтаж та демонтаж захисної сітки\*

Захисна сітка запобігає зриванню вантажу в салон авто під час екстреного гальмування.

Сітка безпеки кріпиться у чотирьох точках кріплення.

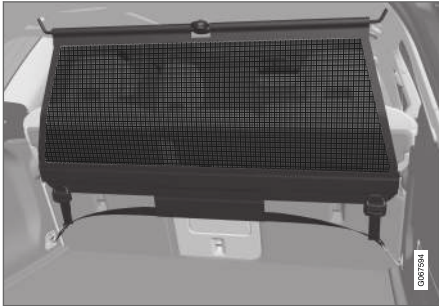

З міркувань безпеки, захисна сітка має бути постійно встановлена та закріплена згідно з наведеним нижче описом.

Сітка виготовляється з міцних нейлонових ниток; сітку можна встановлювати у двох різних положеннях в автомобілі:

- Заднє розташування - позаду заднього сидіння.
- Переднє розташування - позаду передніх сидінь.

### **⚠ ПОПЕРЕДЖЕННЯ**

Вантаж у вантажному відділенні має бути надійно зафіксований, в тому числі за допомогою правильно встановленої сітки безпеки.

#### Монтаж захисної сітки

### **⚠ ПОПЕРЕДЖЕННЯ**

У разі необхідності перевірте надійність фіксації верхніх точок кріплення сітки безпеки та ременів кріплення вантажу.

Не допускається використовувати пошкоджені захисні сітки.

### **i ПРИМІТКА**

Під час переднього монтажу захисну сітку найлегше встановлювати через задні дверцята.

1. Розгорніть сітку безпеки та пересвідчіться, що розкладний верхній брус сітки зафіксовано у розкладеному стані.
2. Зачепіть одну з фіксувальних петель сітки за переднє чи заднє дахове кріплення таким чином, щоб замки фіксувальних ременів були повернуті до вас.

3. Зачепіть другий гачок кріплення сітки за скобу на стелі з протилежного боку.

Телескопічні гачки кріплення спрощують монтаж.

Обов'язково посуňte фіксувальні гачки сітки в передню частину кожного відповідного кріплення на стелі.



4.

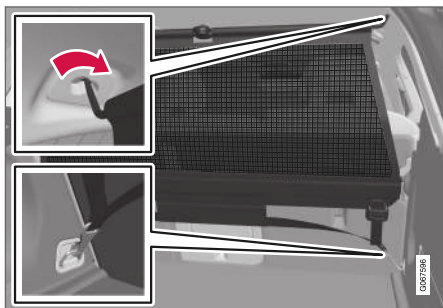

Встановлення в задній позиції.

Для встановлення в задній позиції:

При встановленні сітки в задніх дахових кріпленнях, зачепіть фіксувальні ремені сітки у передні петлі фіксації вантажу у вантажному відсіку.

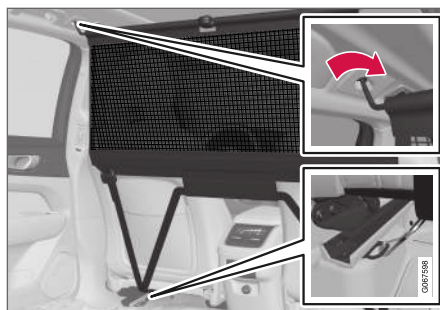

Встановлення у передній позиції.

Для встановлення в передній позиції:

При встановленні сітки в передніх дахових кріпленнях, зачепіть фіксувальні ремені в зовнішні напрямні заднього сидіння. Це легше зробити, якщо спинки стоятимуть вертикально, а сидіння будуть трохи подані вперед.

Не притискайте сидіння/спинку до сітки надто сильно при поверненні їх у вихідне положення. Відрегулюйте сидіння або спинку таким чином, щоб вони злегка торкалися сітки.

**ВАЖЛИВО**

Різне пересування сидіння або спинки сидіння назад у напрямку сітки безпеки може призвести до пошкодження сітки та її кріплень на стелі.

5. Натягування сітки безпеки ременями кріплення.

Демонтаж захисної сітки

Сітку безпеки можна легко знімати та складати.

1. Зменшуйте натягнення сітки безпеки, натиснувши кнопку на замку фіксувального ремня та злегка спустивши ремінь з обох боків.
2. Втисніть фіксатори та зніміть обидва гачки фіксувальних ременів.
3. Від'єднайте верхні кріпильні пристрої та зніміть сітку з дахових кріплень.
4. Натисніть червону кнопку на брусі, щоб скласти та згорнути сітку. Зберігайте сітку у футлярі.

Пов'язана інформація

- Рекомендації для завантаження (стор. 635)
- Петлі кріплення багажу (стор. 638)

**Аптечка\***

Аптечка містить засоби надання першої допомоги.

Зберігайте аптечку у відповідному місці багажника, наприклад, у відділенні з правого боку. Аптечка має ремінці на липучках, які можна закріпити безпосередньо до панелі багажника.

**Пов'язана інформація**

- Вантажний відсік (стор. 635)

**Знак аварійної зупинки**

Користуйтеся знаком аварійної зупинки, щоб попередити інших учасників дорожнього руху про те, що автомобіль нерухомо стоїть на дорозі.

Крім цього, увімкніть аварійну сигналізацію.

**Місця для зберігання речей**

Знак аварійної зупинки зберігається у відділенні для зберігання на внутрішній поверхні дверей багажного відділення.

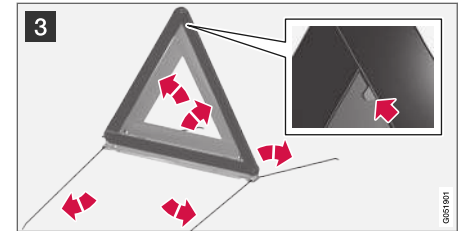
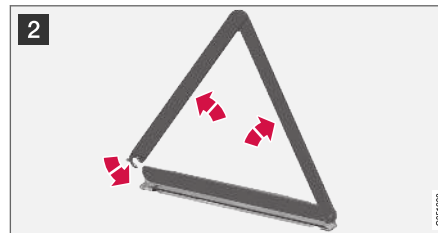
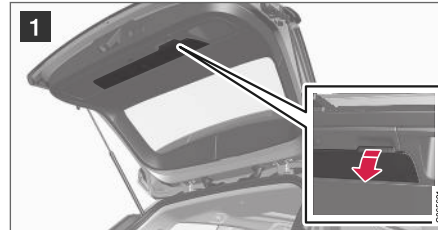
**Складення знака аварійної зупинки**

- 1 Візьміться за ручку на панелі дверей багажного відділення, щоб відкрити люк, де зберігається знак аварійної зупинки.
- 2 Вийміть знак аварійної зупинки з футляра, розкладіть його та з'єднайте кінці між собою.
- 3 Розгорніть підтримуючі ніжки знаку аварійної зупинки.

Виконуйте чинні постанови із застосування знаку аварійної зупинки. Ставте знак аварійної зупинки в місці, що відповідає поточним дорожньо-транспортним умовам.

Після користування знаком аварійної зупинки складіть його у футляр, належно закріпіть футляр у місці зберігання та повністю закрийте защіпку.

**Пов'язана інформація**

- Вантажний відсік (стор. 635)
- Аварійна сигналізація (стор. 172)



ТЕХНІЧНЕ ОБСЛУГОВУВАННЯ ТА СЕРВІС

## Сервісна програма Volvo

Для забезпечення максимальної безпеки та надійності автомобіля виконуйте інструкції сервісної програми Volvo, викладені в брошурі Сервіс та гарантія.

Для проведення робіт з технічного огляду та обслуговування Volvo рекомендує звертатися до авторизованої автомайстерні Volvo. Майстерні Volvo укомплектовані персоналом, спеціальними інструментами та сервісними довідниками, що гарантує найвищу якість сервісу.

### **!** ВАЖЛИВО

Для збереження гарантії Volvo перегляньте інструкції, наведені в Сервісній та Гарантійній книжках, та дотримуйтесь їх.

### Пов'язана інформація

- Статус автомобіля (стор. 651)
- Замовте сервісне обслуговування та ремонт (стор. 651)
- Підключення обладнання до діагностичної розетки авто (стор. 40)
- Сервісне обслуговування кліматичної системи (стор. 657)
- Обслуговування гальмівної системи (стор. 467)

- Огляд моторного відсіку (стор. 659)

## Передача даних між автомобілем та автомайстернею по Wi-Fi

Автомайстерні Volvo мають спеціальну мережу Wi-Fi для безпечної обміну даними між автомобілем та автомайстернею. Ваш візит в автомайстерню пройде швидше й ефективніше, якщо передача діагностичної інформації та програмного забезпечення буде відбуватися через мережевий інтерфейс автомайстерні.

Під час візиту в автомайстерню для обслуговування, технічний працівник СТО може попросити у вас дозволу підключити ваше авто до мережі автомайстерні по Wi-Fi для проведення діагностики та завантаження ПЗ. Для обміну даними такого типу автомобіль підключається тільки до мережі автомайстерні. Підключення до іншої бездротової мережі (наприклад, вдома), у той саме спосіб, в який авто підключається до мережі автомайстерні, неможливе.

### Підключення ключем ДК

Підключення зазвичай проводиться фахівцем СТО, який використовує для цього кнопки на ключі ДК. Саме тому важливо взяти з собою ключ з кнопками під час візиту до автомайстерні. Щоб підключити ваше авто до Wi-Fi мережі автомайстерні, тричі натисніть на кнопку замикання на вашому ключі ДК.

Коли автомобіль підключено до мережі Wi-Fi, на центральному дисплеї з'являється символ .

### ПОПЕРЕДЖЕННЯ

Коли автомобіль підключений до мереж та систем автомайстерні, на ньому не можна їхати.

#### Пов'язана інформація

- Управління оновленнями системи в Центрі завантажень (стор. 649)
- Замовте сервісне обслуговування та ремонт (стор. 651)

## Центр завантаження

Певні системи автомобіля можуть бути оновлені з центрального дисплею при підключенні авто до Інтернету<sup>1</sup>.

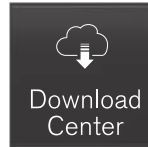

Додаток **Центр загрузки** запускається з меню додатків на центральному дисплеї та дозволяє наступне:

- пошук та оновлення системного програмного забезпечення
- оновлення картографічних даних Sensus Navigation\*
- завантаження, оновлення та видалення додатків.

#### Пов'язана інформація

- Управління оновленнями системи в Центрі завантажень (стор. 649)
- Завантаження додатків (стор. 535)
- Оновлення додатків (стор. 536)
- Видалення додатків (стор. 537)
- Автомобіль, підключений до Інтернету\* (стор. 571)
- Перехід між сторінками центрального дисплея (стор. 121)

## Управління оновленнями системи в Центрі завантажень

Оновлення функцій онлайн-послуг та інформаційно-розважальної системи можна проводити в центрі завантажень. Оновлення можна проводити по черзі або всі одночасно.

#### Пошук оновлень

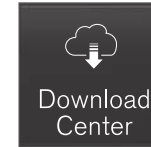

За наявності оновлення, в панелі статусу центрального дисплея з'явиться повідомлення **Єсть нові оновлення ПО**.

<sup>1</sup> Дані передаються через Інтернет (трафік даних), і це може коштувати грошей.

« Для оновлення системи авто має бути підключене до Інтернету<sup>2</sup>.

- Перейдіть до **Центр загрузки** на сторінці додатків центрального дисплея.
  - > Якщо пошук не проводився з часу останнього запуску інформаційно-розважальної системи, система запустить такий пошук. Пошук не проводиться, якщо триває встановлення програмного забезпечення.

Цифра на **Системные обновления** показує кількість наявних оновлень. Однократний дотик виводить на екран список оновлень, які можна встановити на авто.

### **i** ПРИМІТКА

Завантаження даних може вплинути на інші сервіси, пов'язані з передачею даних, наприклад, Інтернет-радіо. Якщо робота інших сервісів погіршується, завантаження може перерватися. У якості альтернативи, можна вимкнути або перервати роботу інших сервісів.

### **i** ПРИМІТКА

Оновлення може перерватися при вимкненні запалювання та висадці з авто.

Проте оновлення не обов'язково завершувати до висадки з авто, адже цю операцію можна продовжити під час наступного використання авто.

#### Оновлення всього ПЗ системи

- Оберіть **Установить все** внизу списку.

Якщо список не потрібен, можна обрати пункт **Установить все** в **Системные обновления**.

#### Оновлення окремих програм в системі

- Оберіть **Установить** для необхідного ПЗ.

#### Скасування завантаження ПЗ

- Торкніться X на індикаторі активності, який замінив **Установить** на початку завантаження.

Зауважте, що скасувати можна тільки завантаження. Коли розпочалася фаза установки, її не можна скасувати.

#### Вимкнення фонового пошуку оновлення ПЗ

Автоматичний пошук оновлень системи увімкнений, коли авто постачається виробником, але цю функцію можна вимикати.

1. Торкніться **Настройки** на сторінці верхньої панелі центрального дисплея.
2. Натисніть кнопку **Система** → **Центр загрузки**.
3. Скауйте вибір **Фоновые проверки обновлений ПО**.

#### Пов'язана інформація

- Центр завантаження (стор. 649)
- Автомобіль, підключений до Інтернету\* (стор. 571)
- Перехід між сторінками центрального дисплея (стор. 121)

<sup>2</sup> Дані передаються через Інтернет (трафік даних), і це може коштувати грошей.



## Статус автомобіля

Загальний статус автомобіля може відображатися на центральному дисплеї поруч з пропозицією про замовлення сервісного обслуговування<sup>3</sup>.



Додаток **Состояние автомобиля** запускається з меню додатків на центральному дисплеї та має чотири вкладки:

- **Сообщения** - повідомлення статусу
- **Статус** - перевірка рівня мастила двигуна та рівня рідини AdBlue<sup>4</sup>
- **TPMS** - перевірка тиску в шинах
- **Бронирования** - інформація про візит та автомобіль<sup>3</sup>.

### Пов'язана інформація

- Обробка повідомлення, збереженого з дисплея водія (стор. 111)
- Перевірка рівня і додавання моторного мастила (стор. 661)
- Система моніторингу тиску\* (стор. 603)
- Замовте сервісне обслуговування та ремонт (стор. 651)

- Надсилання інформації про автомобіль в автомайстерню (стор. 653)
- Перехід між сторінками центрального дисплея (стор. 121)
- Контроль викидів з AdBlue® (стор. 502)

## Замовте сервісне обслуговування та ремонт<sup>5</sup>

Цей сервіс є зручним способом замовити сервісне обслуговування та візит до автомайстерні безпосередньо з автомобіля.

Коли настає час обслуговування, а також у деяких випадках, коли автомобілю потрібен ремонт, на дисплеї водія, а також у верхній частині центрального дисплея з'являється відповідне повідомлення. Дата проведення обслуговування залежить від того, скільки минуло часу (скільки годин працював двигун або яку відстань проїхав автомобіль) після останнього обслуговування.

<sup>3</sup> Стосується певних ринків.

<sup>4</sup> AdBlue Це стосується тільки автомобілів з дизельними двигунами.

<sup>5</sup> Стосується певних ринків.



« Перед тим, як можна скористатися сервісом

- Створіть Volvo ID і закріпіть його за автомобілем.
- Виберіть дилера автомобілів Volvo, до якого ви плануєте звертатися. Для цього відвідайте веб-сайт [www.volvocars.com](http://www.volvocars.com) та виконайте вхід в систему.
- Щоб надсилати і отримувати інформацію про бронювання, автомобіль має бути підключений до Інтернету<sup>6</sup>.

Замовити ТО

Заповнюйте й надсилайте запит на бронювання за необхідністю або ж коли на екран виводиться повідомлення про потребу провести обслуговування або ремонт.

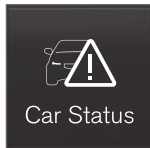

1. Відкрийте додаток **Состояние автомобиля** на сторінці мобільних додатків центрального дисплея.

2. Натисніть **Бронированиа**.
3. Натисніть **Запросить брониров..**
4. Переконайтеся, що правильно заповнено **Volvo ID**.
5. Переконайтеся, що правильно заповнено **Дилер**.
6. Введіть дані в полі **Информация для мастерской**, якщо ви б хотіли провести певні роботи під час відвідування СТО, або повідомити іншу важливу інформацію.
7. Натисніть **Отправить запрос на бронирование**.

> Протягом кількох днів на вашу електронну пошту надійде повідомлення про дату відвідування СТО<sup>7</sup>.

Ви можете отримати ту ж саму інформацію через електронну пошту, а також через сайт [www.volvocars.com](http://www.volvocars.com) (потрібна реєстрація).

На певних ринках, щойно ви надіслали запит на бронювання, з дисплея водія зникає повідомлення про те, що авто потребує обслуговування.

8. Щоб скасувати свій запит, торкніться **Отменить запрос**.

Запит на бронювання, який надсилається з автомобіля, включає в себе інформацію про автомобіль, що допомагає СТО планувати свою роботу.

Дилер звернеться до вас в електронній формі з пропозицією замовити час обслуговування. Крім цього, інформація про вашого дилера є в автомобілі, тож ви можете в будь-який момент зв'язатися з СТО.

Приймання пропозиції щодо відвідування СТО

Коли система автомобіля отримує пропозицію щодо відвідування СТО, у верхній частині центрального дисплея з'являється повідомлення.

1. Натисніть на це повідомлення.
2. Якщо запропонована дата відвідування вас влаштовує, торкніться **Принять**. Інакше - торкніться **Отправить новое предложение** або **Отклонить**.

На певних ринках система нагадує вам про час запланованого візиту, коли він наближається, а система навігації<sup>8</sup> може також допомогти вам доїхати до автомаєстерні, коли настане час.

<sup>6</sup> Дані передаються через Інтернет (трафік даних), і це може коштувати грошей.

<sup>7</sup> Час очікування може відрізнятись залежно від країни.

<sup>8</sup> Це стосується системи Sensus Navigation\*.

## Пов'язана інформація

- Статус автомобіля (стор. 651)
- Надсилання інформації про автомобіль в автотаймерню (стор. 653)
- Перехід між сторінками центрального дисплея (стор. 121)
- Volvo ID (стор. 28)
- Автомобіль, підключений до Інтернету\* (стор. 571)

Надсилання інформації про автомобіль в автотаймерню<sup>9</sup>

Надсилати інформацію з автомобіля можна в будь-який час, наприклад, коли ви бронюєте час обслуговування в автотаймерні і хочете надати їм більш повну інформацію для планування вашого візиту. Надсилання інформації про авто не є тим самим, що бронювання обслуговування.

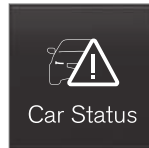

1. Відкрийте додаток **Состояние автомобиля** на сторінці мобільних додатків центрального дисплея.
2. Натисніть **Бронирования**.

3. Натисніть **Отпр. инф. автомоб.**

- > Повідомлення про те, що надсилаються дані авто, показується вгорі центрального дисплея. Щоб скасувати передавання даних, натисніть X на індикаторі активності.

Інформація надсилається через Інтернет-з'єднання автомобіля<sup>10</sup>.

Доступ до цієї інформації про автомобіль відкритий для будь-якого автодилера, який знає ідентифікаційний номер авто (VIN<sup>11</sup>).

## Зміст інформації про авто

В автотаймерню надсилається остання збережена інформація (під час останнього використання авто), яка охоплює наступні відомості:

- Потреба в обслуговуванні
- час, що минув від останнього обслуговування
- стан систем
- рівні технологічних рідин
- Дані лічильника
- ідентифікаційний номер автомобіля (VIN<sup>11</sup>)

<sup>9</sup> Стосується певних ринків.

<sup>10</sup> Дані передаються через Інтернет (трафік даних), і це може коштувати грошей.

<sup>11</sup> Ідентифікаційний номер автомобіля.



- ◀◀ ● Версія ПЗ автомобіля
- діагностичні дані про автомобіль.

### Пов'язана інформація

- Замовте сервісне обслуговування та ремонт (стор. 651)
- Статус автомобіля (стор. 651)
- Перехід між сторінками центрального дисплея (стор. 121)
- Автомобіль, підключений до Інтернету\* (стор. 571)

## Підніміть авто

Під час піднімання авто важливо, щоб домкрат був розташований під призначеними для цього точками під кузовом автомобіля.

Це стосується автомобілів із функцією **Управління наклоном фар\***: Якщо автомобіль обладнано пневмопідвіскою, її необхідно вимкнути перед підняттям автомобіля домкратом.

### ПОПЕРЕДЖЕННЯ

Якщо автомобіль піднімається підйомником в автомайстерні, підйомник має розташовуватися під однією з чотирьох визначених для цього точок. Ретельно розташуйте підйомник автомайстерні таким чином, щоб авто не могло зіскочити. Пересвідчіться в тому, що підйомна поверхня підйомника має гумову накладку, яка забезпечує стабільність і запобігає пошкодженню авто. Завжди використовуйте осьові стійки чи подібне обладнання.

### ПРИМІТКА

Volvo рекомендує використовувати тільки той штекер, що відповідає вашій моделі автомобіля. Якщо ви обрали інший домкрат, ніж той, що був рекомендований Volvo, дотримуйтесь інструкцій, що входять в комплект поставлення обладнання.

Звичайний домкрат автомобіля призначений тільки для тимчасового використання час від часу - наприклад, для заміни колеса з проколотою шиною. Якщо автомобіль слід піднімати частіше або ж утримувати його протягом більш тривалого часу, ніж це необхідно для заміни колеса, рекомендується використовувати гаражний домкрат. У цьому випадку виконуйте інструкції використання, що надаються з відповідним обладнанням.

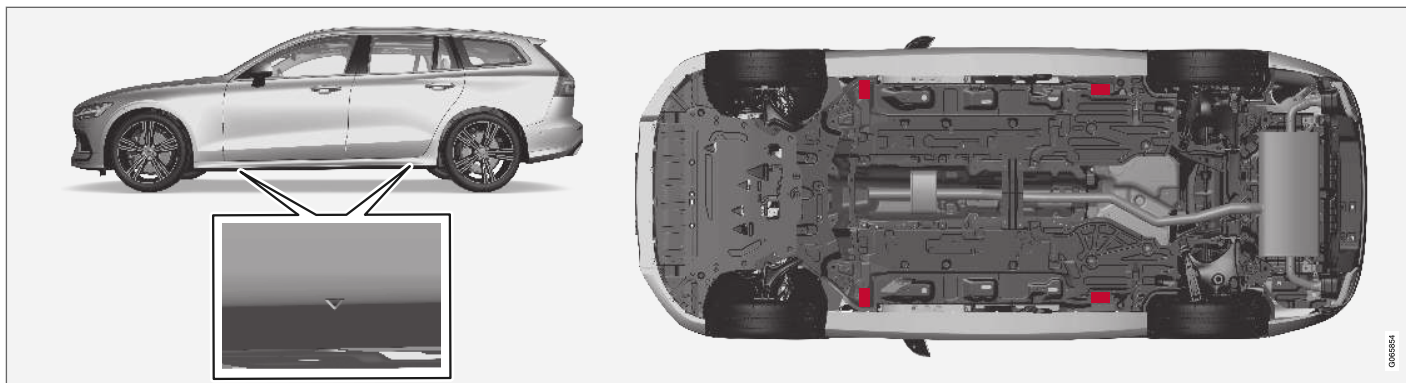

Трикутники на пластиковій кришці позначають місцезнаходження підйомних точок (маркування червоного кольору).

#### Пов'язана інформація

- Зняття колеса (стор. 610)
- Домкрат\* (стор. 609)
- Налаштування контролю рівня\* (стор. 493)

## Сервісне обслуговування кліматичної системи

Сервісне обслуговування та ремонт системи кондиціонування рекомендується виконувати в авторизованій автомайстерні.

Пошук та усунення несправностей Система кондиціонування містить флюоресцентні речовини. Для пошуку витоків слід використовувати ультрафіолетове освітлення.

Volvo рекомендує звернутися до авторизованої автомайстерні Volvo.

### Авто з охолоджувальною рідиною R134a

#### ПОПЕРЕДЖЕННЯ

Система кондиціонування повітря містить стиснений холодоагент R134a. Сервісне обслуговування та ремонт цієї системи рекомендується виконувати в авторизованій автомайстерні.

### Авто з охолоджувальною рідиною R1234yf

#### ПОПЕРЕДЖЕННЯ

Система кондиціонування повітря містить стиснений холодоагент R1234yf. Згідно з вимогами стандарту SAE J2845 (технічна підготовка для безпечного сервісу та збереження холодагентів, що використовуються в мобільних системах кондиціонування), сервісні та ремонтні роботи системи охолодження мають проводитися лише підготовленими та сертифікованими техніками для забезпечення безпеки системи.

#### Пов'язана інформація

- Сервісна програма Volvo (стор. 648)

## Верхній дисплей і заміна лобового скла\*

Автомобілі з верхнім дисплеєм мають лобове скло особливого типу, що відповідає вимогам відтворення зображення, що проектується.

Для заміни лобового скла Volvo рекомендує звертатися до авторизованої автомайстерні Volvo. Коректне відтворення графіки верхнього дисплея потребує встановлення правильної версії лобового скла.

#### Пов'язана інформація

- Верхній дисплей\* (стор. 151)
- Очищення верхнього дисплея\* (стор. 687)

## Відкриття та закриття капота

Капот відчиняється ручкою в салоні та ручкою, розміщеною під капотом.

Відкрийте капот

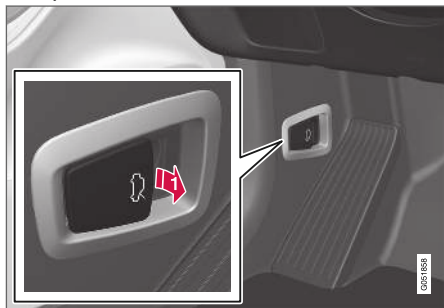

Щоб відчинити капот, потягніть за ручку поряд із педалями.



Проведіть рукою зліва направо у шпалрині під капотом, підніміть ручку вгору і вбік, щоб розблокувати запобіжник, і відкрийте капот.

Попередження: капот не зачинено



Якщо капот не зачинено, на дисплеї водія засвічуються символ попередження та відповідна графіка і пролунає звуковий сигнал.

Якщо автомобіль почне рухатися, звуковий сигнал пролунає повторно.

### ПРИМІТКА

Якщо засвічується або лунає символ попередження, незважаючи на те, що капот закрито належним чином, зверніться до авторизованої автомайстерні Volvo.

Зачинення капота

1. Натискаючи на капот, опустіть його до положення, в якому він почне падати під своєю вагою.
2. Коли капот зупиниться перед защіпкою, натисніть на нього до повного зачинення.

### ПОПЕРЕДЖЕННЯ

Ризик пошкодження! Пересвідчіться в тому, що на шляху закриття капоту нема перешкод, інакше існує ризик особистих травм.

### ПОПЕРЕДЖЕННЯ

Перевірте, чи спрацював належним чином замок капоту при закриванні. Ви маєте почути, що капот має зачинився з обох боків.



Капот зачинено не повністю.





Тепер капот зачинено повністю.

### ⚠ ПОПЕРЕДЖЕННЯ

Ніколи не їздіть із відкритим капотом!

Якщо під час водіння з'являться будь-які ознаки того, що капот не закрито належним чином, негайно зупиніться і закрийте його.

### Пов'язана інформація

- Огляд моторного відсіку (стор. 659)
- Дверцята та нагадування паска безпеки (стор. 52)

### Огляд моторного відсіку

На сторінці огляду представлені деякі компоненти, що потребують обслуговування.

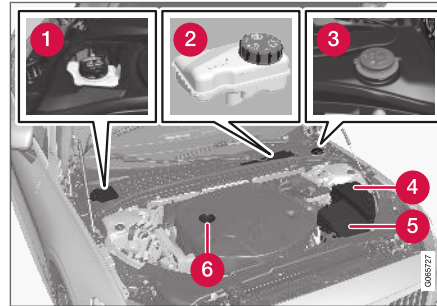

Вигляд моторного відсіку залежить від моделі авто та типу двигуна.

- 1 Розширювальний бачок охолоджувальної рідини
- 2 Резервуар для гальмівної рідини (розташований з боку водія)
- 3 Патрубок для заповнення рідини омивача<sup>12</sup>
- 4 Центральний електричний блок
- 5 Повітряний фільтр
- 6 Маслоналивний патрубок

### ⚠ ПОПЕРЕДЖЕННЯ

Пам'ятайте, що вентилятор радіатора (розташований у передній частині моторного відсіку, позаду радіатора), може ввімкнутися або продовжити працювати автоматично до 6 хвилин після вимкнення двигуна.

Завжди проводьте мийку двигуна в автомайстерні - рекомендується звертатися до авторизованої автомайстерні Volvo. При гарячому двигуні існує ризик виникнення пожежі.

### ⚠ ПОПЕРЕДЖЕННЯ

Система запалювання працює на дуже високій і небезпечній напрузі. При проведенні робіт у моторному відсіку, електрична система авто має завжди знаходитися у положенні 0.

Не доторкайтеся до свічок та котушки запалення, коли електрична система авто знаходиться в положенні II або при гарячому двигуні.

### Пов'язана інформація

- Відкриття та закриття капота (стор. 658)
- Доливання рідини омивача (стор. 704)
- Додавання охолоджувальної рідини (стор. 663)

<sup>12</sup> Додавайте рідину омивача з регулярними інтервалами, наприклад, під час заправки.

- Запобіжники в моторному відсіку (стор. 674)
- Перевірка рівня і додавання моторного мастила (стор. 661)
- Положення запалювання (стор. 460)

### Машинне масло

Для застосування рекомендованих сервісних інтервалів та збереження гарантії слід використовувати схвалене моторне масло.

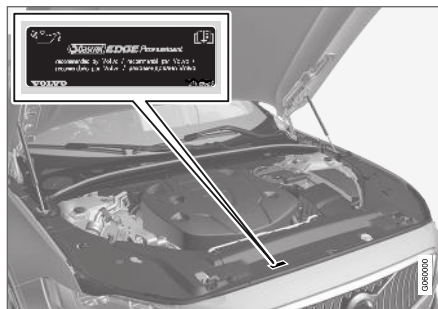

Volvo рекомендує:



Якщо моторне мастило неможливо регулярно перевіряти, і його рівень впаде занадто низько, є ризик, що це може спричинити серйозне пошкодження двигуна.

**! ВАЖЛИВО**

Для застосування інтервалів технічного обслуговування двигуна, на заводі в усі двигуни заливається спеціально адаптоване синтетичне моторне масло. Вибір масла проводиться дуже ретельно, з урахуванням таких чинників, як термін експлуатації, стартові характеристики, споживання палива та вплив на довкілля.

Для застосування рекомендованих сервісних інтервалів слід використовувати схвалене моторне масло. Використовуйте тільки мастило затвердженого класу як для доливання, так і при його заміні, інакше існує ризик скорочення терміну експлуатації автомобіля, погіршення показників споживання палива та впливу на довкілля.

Якщо не буде використовувати моторне мастило рекомендованої в'язкості та якості, компоненти двигуна можуть пошкодитися. Volvo Car Corporation знімає з себе будь-яку відповідальність за таке пошкодження.

Volvo рекомендує проводити заміну масла в авторизованій автосервісній майстерні Volvo.

Volvo використовує різні системи для попередження про рівень мастила, якщо він занадто низький або високий, чи у випадку низького тиску мастила. Певні варіанти мають датчик тиску мастила, в такому разі використовується попереджувальний символ низького тиску мастила  на дисплеї водія. Інші варіанти можуть мати датчик рівня мастила, у цьому випадку водій інформується попереджувальним символом  на панелі приладів та текстовими повідомленнями на дисплеї. Певні варіанти мають обидві системи. За більш детальною інформацією звертайтеся до дилера Volvo.

Замініть моторне мастило і мастильний фільтр відповідно з інтервалами, зазначеними в брошурі Сервіс та гарантія. Дозволяється використання масла вищого класу, ніж зазначено в таблиці. При експлуатації автомобіля у несприятливих умовах Volvo рекомендує використовувати мастило вищого класу, ніж зазначений.

**Пов'язана інформація**

- Перевірка рівня і додавання моторного мастила (стор. 661)
- Моторне мастило — характеристики (стор. 718)
- Моторне мастило і несприятливі умови водіння (стор. 720)

**Перевірка рівня і додавання моторного мастила**

Рівень мастила контролюється електронним датчиком рівня мастила.

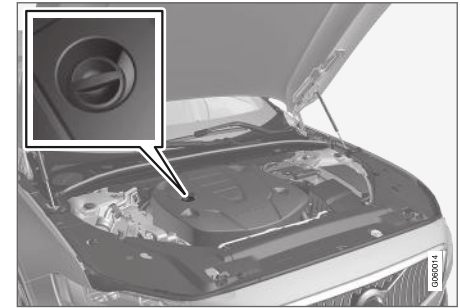

Заливна трубка<sup>13</sup>.

У деяких випадках мастило може знадобитися додати між сервісними інтервалами.

Не потрібно вживати жодних дій щодо рівня моторного мастила до появи повідомлення на дисплеї водія.

<sup>13</sup> Двигуни з електронним датчиком рівнем мастила не мають щупа.



## ⚠ ПОПЕРЕДЖЕННЯ



Якщо цей символ відображується разом з повідомленням **Уровень масла в двиг.** **Требуется сервис**, зверніться до автомайстерні. Рекомендується звертатися до авторизованої автомайстерні Volvo. Рівень моторного масла може бути занадто високим.

## ! ВАЖЛИВО



Якщо цей символ показується разом із повідомленням про низький рівень мастила, наприклад, **Низкий ур.масла двиг.**

Додайте 1 літр, долийте лише зазначений обсяг мастила, наприклад, 1 літр (1 кварта).

## ⚠ ПОПЕРЕДЖЕННЯ

Не допускайте попадання масла на гарячий випускний колектор - ризик виникнення пожежі.

Огляд рівня мастила на центральному дисплеї

Рівень мастила візуалізується за допомогою електронного датчика рівня мастила на центральному дисплеї, коли запускається

автомобіль. Слід регулярно перевіряти рівень моторного мастила.



1. Відкрийте додаток **Состояние автомобиля** на сторінці мобільних додатків центрального дисплея.
2. Натисніть **Статус**, щоб переглянути рівень мастила.

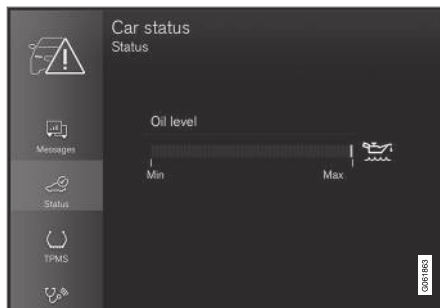

Графічні зображення для індикації рівня мастила на центральному дисплеї.

## i ПРИМІТКА

Система не може розпізнавати зміни напряму, коли масло доливається чи витікає. Автомобіль має проїхати приблизно 30 км (прибл. 20 миль) і простояти 5 хвилин із вимкненим двигуном на рівній поверхні, щоб вимірювання рівня мастила були правильними.

## i ПРИМІТКА

Якщо необхідні умови для вимірювання рівня мастила (час після вимкнення двигуна, нахил автомобіля, зовнішня температура, тощо) не виконуються, на центральному дисплеї відображується повідомлення **Нет данных**. Це **не** означає, що в системах автомобіля стався якийсь збій.

Пов'язана інформація

- Машинне масло (стор. 660)
- Моторне мастило і несприятливі умови водіння (стор. 720)
- Моторне мастило — характеристики (стор. 718)
- Положення запалювання (стор. 460)
- Статус автомобіля (стор. 651)

## Додавання охолоджувальної рідини

Охолоджувальна рідина охолоджує двигун внутрішнього згорання до потрібної робочої температури. Тепло, що відводиться від двигуна охолоджувальною рідиною, може використовуватися для нагріву пасажирського салону.

При додаванні охолоджувальної рідини виконуйте інструкції, наведені на упаковці. Ніколи не додавайте тільки одну воду. Ризик замерзання збільшується при надто низькому і надто високому вмісту концентрату охолоджувальної рідини.

Якщо під авто натекла калюжа охолоджувальної рідини, якщо йде пара або було додано понад 2 літри (приблизно, 2 кварта) рідини, завжди викликайте евакуатор, щоб уникнути ризику пошкодження двигуна через несправність системи охолодження під час спроби запуску авто.

### **⚠ ПОПЕРЕДЖЕННЯ**

Охолоджувальна рідина може бути дуже гарячою. Ніколи не відкручуйте кришку, коли охолоджувальна рідина гаряча. Якщо необхідно додати рідину, повільно відкрутіть кришку розширювального бачка, щоб спустити надмірний тиск.

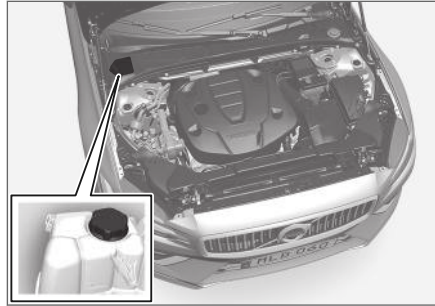

Розширювальний бачок охолоджувальної рідини.

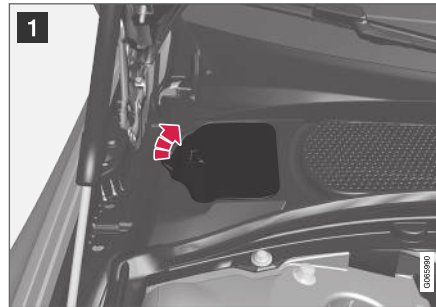

- 1** Відкрийте кришку на пластиковому покритті.
- 2** За необхідності, відкрутіть ковпачок розширювального бачка і додайте охолоджувальну рідину. Рівень охолоджувальної рідини не повинен перевищувати жовту позначку **MAX** всередині розширювального бачка.

Встановіть всі інші деталі у зворотній послідовності.



**ВАЖЛИВО**

- Шкідливо для здоров'я при попаданні всередину. Може завдати шкоди внутрішнім органам (ниркам).
- Використовуйте готову суміш охолоджувальної рідини, рекомендовану Volvo. У разі використання концентрату розбавте його в пропорції 50% концентрату на 50% води відповідної якості.
- Не змішуйте різні охолоджувальні рідини між собою.
- Під час заміни крупних компонентів системи охолодження слід використовувати тільки нову охолоджувальну рідину, щоб забезпечити надійний захист від корозії.
- Двигун має працювати тільки із заповненою охолоджувальною системою. У іншому випадку перегрів двигуна може призвести до пошкодження головки блоку циліндрів (появі тріщин).
- Високий вміст хлору, хлоридів та інших солей може спричинити корозію охолоджувальної системи.

Пов'язана інформація

- Огляд моторного відсіку (стор. 659)
- Охолоджувальна рідина — характеристики (стор. 721)

**Заміна ламп**

Типи ламп залежать від моделі та рівня комплектації авто. Якщо лампа<sup>14</sup> перегорє, її можна замінити відповідно до метода, описаного в посібнику з експлуатації.

У разі виникнення інших несправностей світлових приладів, не пов'язаних з лампами, звертайтеся до автомайстерні<sup>15</sup>.

Якщо світлодіодні<sup>16</sup> ліхтарі виходять з ладу, зазвичай потрібно замінювати весь ліхтар.

**ПРИМІТКА**

Щоб отримати інформацію про лампи, якої немає в цьому посібнику з експлуатації, звертайтеся до дилера Volvo або ж сертифікованого фахівця сервісної служби Volvo.

<sup>14</sup> Деякі автомобілі не мають ламп.

<sup>15</sup> Рекомендуємо звертатися до авторизованої станції технічного обслуговування Volvo.

<sup>16</sup> Світлодіодні (Light Emitting Diode)

**і ПРИМІТКА**

Всередині зовнішніх освітлювальних приладів, наприклад, фар та задніх ліхтарів може тимчасово накопичуватися конденсат. Це нормально, зовнішні освітлювальні прибори спроектовані з урахуванням цієї особливості. Конденсат зазвичай вивірюється з корпусу лампи після того, як лампи будуть увімкнені протягом певного часу.

## Акумулятор

Електрична система однополярна і використовує кожух двигуна в якості провідника.

Акумулятор стартера використовується для запуску електричної системи і приводу електромотора стартера, а також для іншого електричного обладнання авто.

Акумулятор стартера слід міняти в автомайстерні<sup>17</sup>.

Автомобіль устаткований генератором змінного струму зі стабілізованою напругою.

Акумулятор стартера являє собою акумулятор на 12 В, створений для роботи функцій, призначених для зменшення викидів діоксиду вуглецю старт/стоп та рекупераційного зарядження, а також для забезпечення роботи різних систем авто.

На термін експлуатації та функціонування акумулятора впливають такі чинники, як кількість стартів, розрядка, стиль та умови водіння, а також кліматичні умови, тощо.

- Ніколи не від'єднуйте акумулятор, коли працює двигун.
- Перевірте, щоб кабелі акумулятора були правильно підключені та затягнуті належним чином.

## ⚠ ПОПЕРЕДЖЕННЯ

- Акумулятор може генерувати гримучий газ, який є надзвичайно вибухонебезпечним. При неправильному підключенні дроту зарядки може утворитися іскра, і цього буде достатньо для вибуху акумулятора.
- Не підключайте дроти зовнішнього акумулятора до будь-яких компонентів паливної системи чи рухомих частин. Пам'ятайте, що частини двигуна можуть бути гарячими.
- Акумулятор містить сірчану кислоту, яка може спричинити серйозні опіки.
- При потрапленні сірчаної кислоти в очі, на шкіру чи одяг промийте ділянку великою кількістю води. Якщо сірчана кислота потрапляє в очі, негайно зверніться за медичною допомогою.
- Ніколи не паліть поруч із акумулятором.

### Точки зарядження

При підключенні зовнішнього стартерного акумулятора або зарядного пристрою використовуйте відповідні точки підключення у моторному відділенні автомобіля.

При цьому **не можна** користуватися клемми стартерного акумулятора у багажному відділенні автомобіля.

Під час зарядження відновлюється рівень заряду як стартерного акумулятора, так і допоміжного акумулятора.

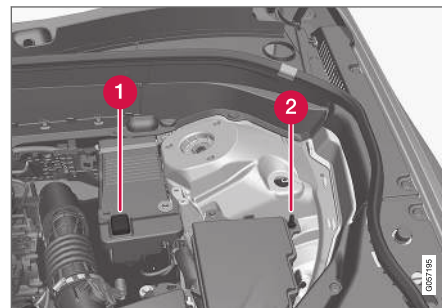

- 1 Позитивна точка зарядження
- 2 Негативна точка зарядження

<sup>17</sup> Рекомендуємо звертатися до авторизованої станції технічного обслуговування Volvo.



**! ВАЖЛИВО**

Під час зарядження акумулятора стартера та допоміжного акумулятора використовуйте тільки сучасний зарядний пристрій з регульованою напругою струму зарядження. Функцію швидкого зарядження використовувати не можна, оскільки це може пошкодити акумулятор.

**! ВАЖЛИВО**

При недотриманні цієї інструкції енергозберігаюча функція інформаційно-розважальної системи може тимчасово вимикатися та/або повідомлення на дисплеї водія про стан зарядження головного акумулятора можуть не співпадати з дійсністю одразу після підключення зовнішнього акумулятора чи зарядного пристрою:

- **Ніколи** не можна використовувати клему "мінус" головного акумулятора автомобіля для підключення зовнішнього акумулятора чи зарядного пристрою. В якості заземлення слід використовувати тільки **негативну точку зарядження**.

**! ПРИМІТКА**

Кількаразове розрядження акумулятора скорочує термін його служби.

Термін експлуатації акумулятора залежить від багатьох факторів, включаючи умови руху та кліматичні особливості. Початкова ємність акумулятора поступово знижується з часом, через що він потребує підзарядки, якщо автомобіль не використовується довгий час або використовується лише для поїздок на невеликі відстані. Дуже низька температура також знижує початкову потужність.

Для підтримання акумулятора у доброму стані рекомендується щотижня здійснювати поїздки тривалістю не менше 15 хвилин або використовувати зарядний пристрій з функцією автоматичної підзарядки малим струмом.

Акумулятор, в якому підтримується максимальний рівень заряду, має максимальний термін експлуатації.

## Розташування

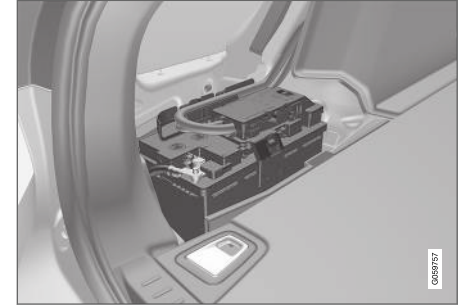

Стартерний акумулятор знаходиться в багажному відділенні.

**⚠ ПОПЕРЕДЖЕННЯ**

Якщо акумулятор стартера відключено, функцію автоматичного відкриття і закриття слід обнулити для належної роботи. Для забезпечення роботи системи захисту від крадіжки необхідно виконати скидання.

**! ВАЖЛИВО**

На певних моделях акумулятор закріплено фіксувальним ремнем. Пересвідчіться в тому, що строп завжди міцно затягнутий.

« Характеристики акумулятора стартера

Тип акумулятора	H7 AGM	H8 AGM
Напруга (В)	12	12
Ємність холодного пуску <sup>A</sup> - CCA <sup>B</sup> (А)	800	850
Розмір, ДхШхВ	315×175×190 мм (12,4×6,9×7,5 дюймів)	353×175×190 мм (13,9×6,9×7,5 дюймів)
Ємність (Аг)	80	95

<sup>A</sup> Згідно стандарту EN.

<sup>B</sup> Cold Cranking Amperes.

Компанія Volvo рекомендує здійснювати заміну акумулятора в авторизованій автомайстерні Volvo.

**!** **ВАЖЛИВО**

У випадку заміни акумулятора пересвід-чіться в тому, що новий акумулятор має такі самі розміри, кількість холодних стартів, і тип, що й оригінальний акумулятор (див. маркування на акумуляторі).

Пов'язана інформація

- Символи на акумуляторах (стор. 670)
- Допоміжний акумулятор (стор. 669)
- Використання іншого акумулятора для запуску авто (стор. 510)
- Скиньте послідовність захисту від зати-скання (стор. 181)
- Утилізація акумулятора (стор. 671)

## Допоміжний акумулятор

Автомобілі з функцією старт/стоп устатковані двома 12 В акумуляторами - один додатковий потужний акумулятор для старту двигуна і один резервний акумулятор, що допомагає забезпечувати стартову послідовність функції.



Допоміжний акумулятор розташований у моторному відсіку.

### ПРИМІТКА

- Чим вище споживання електроенергії в автомобілі, тим більше навантаження на генератор для зарядження акумулятора = підвищене споживання пального.
- Коли ємність акумулятора падає нижче мінімально допустимого рівня, функція старт/стоп відключається.

Тимчасово обмежена робота функції старт/стоп у зв'язку з високим споживанням електроенергії означає наступне:

- Двигун запускається автоматично<sup>18</sup> без натискання педалі зчеплення водієм (механічна КПП).
- Двигун запускається автоматично без відпускання водієм педалі гальма (АКПП).

Допоміжний акумулятор зазвичай потребує не більше обслуговування, ніж звичайний акумулятор, що використовується для запуску. У разі виникнення питань чи проблем слід звернутися до автмайстерні - рекомендується звернутися до авторизованої автмайстерні Volvo.

### ВАЖЛИВО

Якщо не виконати наведену нижче інструкцію, функція старт/стоп може тимчасово припинити роботу після підключення зовнішнього акумулятора чи зарядного пристрою:

- **Ніколи** не можна використовувати клему "мінус" головного акумулятора автомобіля для підключення зовнішнього акумулятора чи зарядного пристрою. В якості заземлення слід використовувати тільки **негативну точку зарядження**.

<sup>18</sup> Автозапуск може відбутися тільки якщо важіль КПП знаходиться в нейтральному положенні.



### **i** ПРИМІТКА

Якщо акумулятор стартера розряджений настільки, що авто втрачає звичайні електричні функції, після чого авто запускається від зовнішнього акумулятора або зарядного пристрою, функція старт/стоп може продовжувати працювати. Якщо невдовзі після цього функція старт/стоп вимкне двигун автоматично, існує великий ризик, що автозапуск двигуна не відбудеться через недостатній заряд акумулятора, оскільки у акумулятора не було часу зарядитися.

Якщо двигун авто був запущений від зовнішнього джерела, або ж якщо не було достатньо часу для зарядження акумулятора зарядним пристроєм, функція старт/стоп тимчасово вимикається, доки акумулятор не буде заряджений. За зовнішньої температури, приблизно, +15°C (приблизно, 60°F) акумулятор слід заряджати генератором автомобіля, щонайменше, протягом 1 години. За нижчої зовнішньої температури час зарядження може збільшитися до 3-4 годин. Рекомендується заряджати автомобіль за допомогою зовнішнього зарядного пристрою.

### Характеристики допоміжного акумулятора

Тип	AGM
Напруга (В)	12
Ємність холодного пуску <sup>A</sup> - CCA <sup>B</sup> (А)	170
Розмір, ДхШхВ	150×90×130 мм (5.9×3.5×5.1 дюймів)
Ємність (Аг)	10

<sup>A</sup> Згідно стандарту EN.  
<sup>B</sup> Cold Cranking Amperes.

### **i** ВАЖЛИВО

У випадку заміни акумулятора пересвідчіться в тому, що новий акумулятор має такі самі розміри, кількість холодних стартів, і тип, що й оригінальний акумулятор (див. маркування на акумуляторі).

### Пов'язана інформація

- Акумулятор (стор. 666)
- Функція Старт/Стоп (стор. 486)
- Символи на акумуляторах (стор. 670)
- Утилізація акумулятора (стор. 671)

### Символи на акумуляторах

На акумуляторах зазначена певна інформація та символи попередження.

	Використовуйте захисні окуляри.
	Більш детально див. в Посібнику з експлуатації вашого авто.
	Зберігайте акумулятор поза межами досяжності дітей.
	Акумулятор містить корозійну кислоту.

	Уникайте іскор та відкритого полум'я.
	Ризик вибуху.
	Необхідно утилізувати.

**Пов'язана інформація**

- Акумулятор (стор. 666)
- Допоміжний акумулятор (стор. 669)
- Утилізація акумулятора (стор. 671)

**Утилізація акумулятора**

Використаний акумулятор стартера або ж допоміжний акумулятор мають утилізуватися в екологічно безпечний спосіб, оскільки вони містять свинець.

Проконсультуйтеся в автомайстерні, якщо ви сумніваєтеся щодо правильної утилізації цього типу відходів - рекомендуємо звертатися до авторизованої автомайстерні Volvo.

**Пов'язана інформація**

- Акумулятор (стор. 666)
- Допоміжний акумулятор (стор. 669)
- Символи на акумуляторах (стор. 670)

**Запобіжники та центральні електроблоки**

Всі електричні функції та компоненти захищені цілою низкою запобіжників, які запобігають пошкодженню електричної системи авто від короткого замикання чи перевантаження.

** ПОПЕРЕДЖЕННЯ**

При заміні плавких запобіжників забороняється використовувати сторонні предмети та запобіжники, що розраховані на більшу силу струму, ніж оригінальні. Це може призвести до значних пошкоджень електричної системи автомобіля та викликати пожежу.

Якщо компонент чи одна з функцій електричної системи не працює, це може бути пов'язане з тимчасовим перевантаженням та виходом з ладу запобіжника компонента. Якщо запобіжники постійно виходять з ладу в одному місці, це означає, що в цьому місці виникла неполадка. Компанія Volvo рекомендує звернутися в авторизовану автомайстерню Volvo для перевірки.

### « Розташування центральних електричних блоків

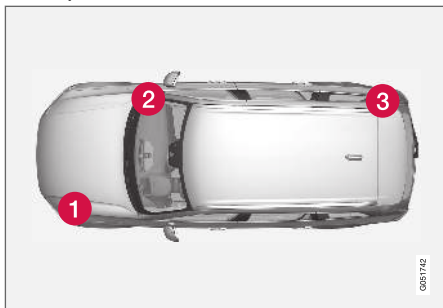

Малюнок схематичний, зовнішній вигляд може відрізнятись, залежно від моделі авто.

Розташування центрального електричного блоку в автомобілі з лівостороннім кермом. В автомобілі з правостороннім кермом центральні електричні блоки під відділенням для рукавичок розташовані на іншому боці.

- 1 Моторний відсік
- 2 Під відділенням для рукавичок
- 3 Багажне відділення

#### Пов'язана інформація

- Заміна запобіжника (стор. 672)
- Запобіжники в багажнику (стор. 682)

- Запобіжники в моторному відсіку (стор. 674)
- Запобіжники під відділенням для рукавичок (стор. 678)

### Заміна запобіжника

Всі електричні функції та компоненти захищені цілою низкою запобіжників, які запобігають пошкодженню електричної системи авто від короткого замикання чи перевантаження.

1. Див. діаграму розташування запобіжників, щоб знайти необхідний запобіжник.
2. Витягніть запобіжник та подивіться на нього збоку, щоб визначити, чи не перегоріла дротинка всередині запобіжника.
3. Якщо це так, замініть його новим запобіжником того ж самого кольору та сили струму.

### **⚠ ПОПЕРЕДЖЕННЯ**

При заміні плавких запобіжників забороняється використовувати сторонні предмети та запобіжники, що розраховані на більшу силу струму, ніж оригінальні. Це може призвести до значних пошкоджень електричної системи автомобіля та викликати пожежу.

**⚠ ПОПЕРЕДЖЕННЯ**

Звертайтеся до авторизованої автомайстерні Volvo для консультацій чи заміни запобіжників, які не згадуються в посібнику з експлуатації. Якщо це зробити неправильно, це може призвести до серйозного пошкодження електричних систем.

**Пов'язана інформація**

- Запобіжники та центральні електроблоки (стор. 671)
- Запобіжники в багажнику (стор. 682)
- Запобіжники в моторному відсіку (стор. 674)
- Запобіжники під відділенням для рукавичок (стор. 678)

## Запобіжники в моторному відсіку

Запобіжники, що знаходяться в моторному відсіку, серед інших функцій, виконують захист двигуна та гальмівної системи.

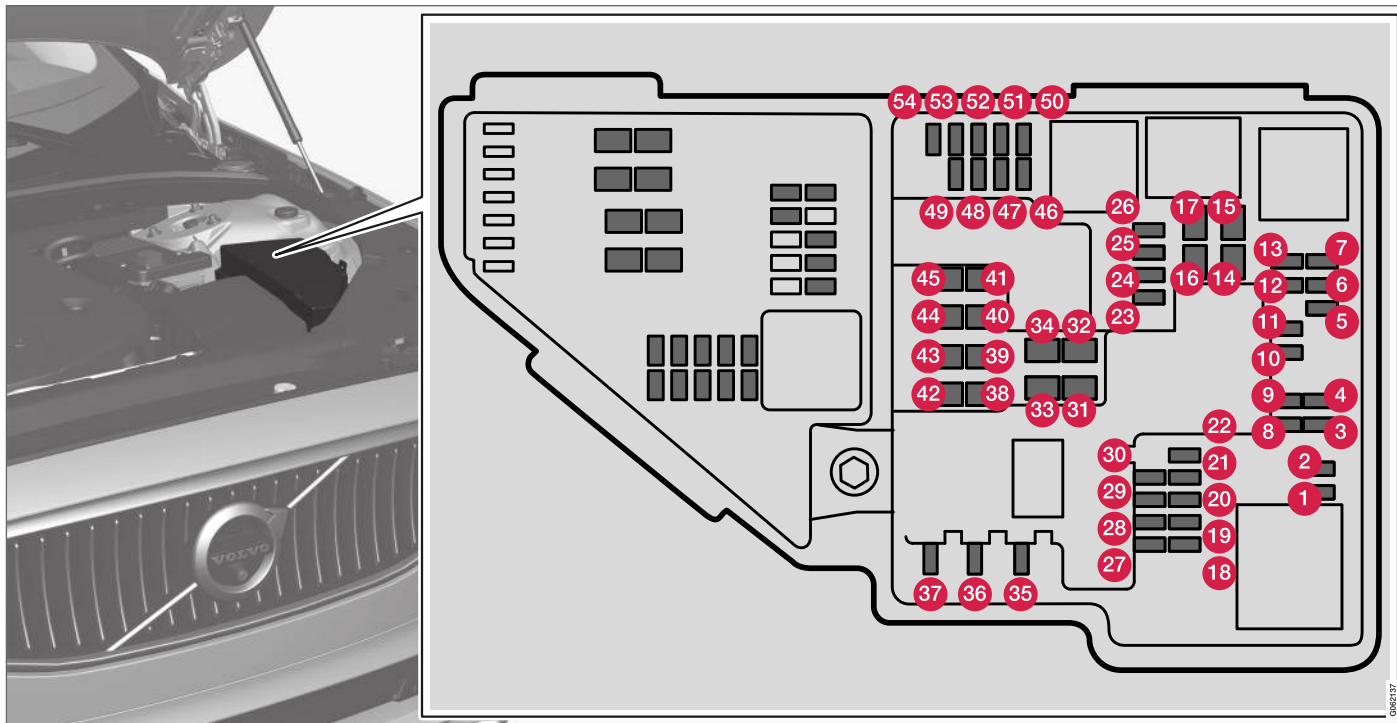



На внутрішньому боці кришки розташований пінцет, що допоможе при знятті та встановленні запобіжників.

В коробці запобіжників також є місце для декількох запасних запобіжників.

### Розташування

На внутрішній поверхні кришки є інформаційна табличка, у якій наведено розташування запобіжників.

- Запобіжники 1-13, 18-30, 35-37 та 46-54 є запобіжниками типу "Micro".
- Запобіжники 14-17, 31-34 та 38-45 є запобіжниками типу "MCase". Їх слід замінювати на станції технічного обслуговування<sup>19</sup>.

	Принцип роботи	Ампер
1	-	-
2	-	-
3	-	-
4	Котушки запалення (бензиновий двигун); свічки запалювання (бензиновий двигун)	15

	Принцип роботи	Ампер
5	Соленоїд помпи моторного мастила; соленоїдна муфта кондиціонера; лямбда-зонд, центральний (бензин); лямбда-зонд, задній (дизель)	15
6	Вакуумні регулятори; клапан; клапан для вихідного імпульсу (дизель)	7,5
7	Блок керування двигуном; привод; блок керування дроселем; клапан EGR (дизельний двигун); датчик положення турбіни (дизельний двигун); клапан турбокомпресора (бензиновий двигун)	20
8	Модуль керування двигуном (ЕСМ)	5
9	-	-

	Принцип роботи	Ампер
10	Соленоїди (бензиновий двигун); клапан; термостат системи охолодження двигуна (бензиновий двигун); охолоджувальний насос EGR (дизельний двигун); блок керування свічами розжарювання (дизельний двигун)	10
11	Модуль керування ролета спойлера; модуль керування ролета радіатора; котушки реле вихідного імпульсу (дизель)	5
12	-	-
13	Модуль керування двигуном (ЕСМ)	20
14	Електромотор стартера	40
15	Електромотор стартера	Шунт
16	Нагрівач паливного фільтра (дизельний двигун)	30
17	-	-
18	-	-

<sup>19</sup> Рекомендуємо звертатися до авторизованої станції технічного обслуговування Volvo.



	Принцип роботи	Ампер
19	-	-
20	-	-
21	-	-
22	-	-
23	-	-
24	Розетка 12 В на тунельній консолі між передніми сидіннями, передня	15
25	Розетка 12 В на тунельній консолі, поруч з нішею для ніг пасажирів другого ряду сидінь	15
26	Розетка 12 В у багажнику*	15
27	-	-
28	Ліва передня фара, певні варіанти світлодіодів <sup>А</sup>	15
29	Права передня фара, певні варіанти світлодіодів <sup>А</sup>	15
30	-	-
31	Лобове скло з обігрівом* лівий бік	Шунт

	Принцип роботи	Ампер
32	Лобове скло з обігрівом* лівий бік	40
33	Омивачі фар*	25
34	Омивачі лобового скла	25
35	Модуль керування КПП	15
36	Клаксон	20
37	Сирена*	5
38	Контрольний модуль гальмівної системи (клапани, стоянкове гальмо)	40
39	Склоочисники лобового скла	30
40	Омивач заднього вікна	25
41	Лобове скло з обігрівом* правий бік	40
42	Паркувальний обігрівач*	20
43	-	-
44	-	-
45	Лобове скло з обігрівом* правий бік	Шунт

	Принцип роботи	Ампер
46	Подається, якщо запалювання увімкнене: Модуль керування двигуна; компоненти КПП, сервопривід керма, центральний електронний модуль, модуль керування гальмівною системою	5
47	-	-
48	Лампа правої передньої фари Права передня фара, певні варіанти світлодіодних ламп <sup>А</sup>	7,5 15
49	Алкогольний замок*	5
50	-	-
51	Блок контролю використання акумулятора	5
52	Подушки безпеки	5

	Принцип роботи	Ампер
53	Лампа лівої передньої фари	7,5
	Ліва передня фара, певні варіанти світлодіодів <sup>A</sup>	15
54	Датчик педалі акселератора	5

<sup>A</sup> Світлодіод

#### Пов'язана інформація

- Запобіжники та центральні електроблоки (стор. 671)
- Заміна запобіжника (стор. 672)

### **Запобіжники під відділенням для рукавичок**

Запобіжники під відділенням для рукавичок захищають, серед іншого, електророзетки, дисплеї та дверні модулі.

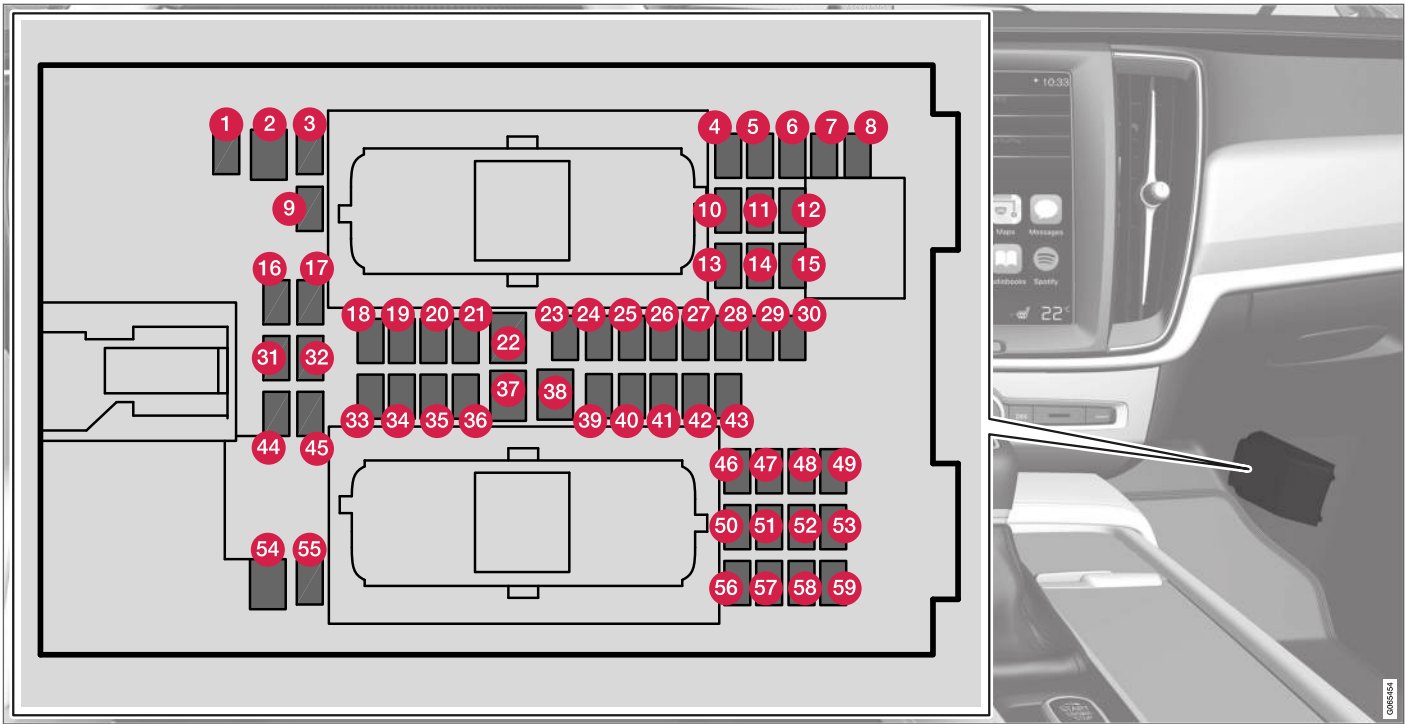

На внутрішньому боці кришки розташований пінцет, що допоможе при знятті та встановленні запобіжників.

В коробці запобіжників у моторному відсіку також є місце для декількох запасних запобіжників.

« Розташування

- Запобіжники 1, 3-21, 23-36, 39-53 та 55-59 мають тип "Micro".
- Запобіжники 2, 22, 37-38 та 54 мають тип "MCASE". Їх можна замінити лише на станції технічного обслуговування<sup>20</sup>.

	Принцип роботи	Ампер
1	-	-
2	Електророзетка на тунельній консолі, поруч з нішею для ніг пасажирів заднього сидіння*	30
3	-	-
4	Датчик руху*	5
5	Медіа-плеєр	5
6	Дисплей водія	5
7	Кнопкова панель на центральній консолі	5
8	Датчик сонця	5
9	-	-
10	-	-

	Принцип роботи	Ампер
11	Модуль кермового колеса	5
12	Модуль кнопки запуску та керування стоянковим гальмом	5
13	Модуль підігріву керма*	15
14	-	-
15	-	-
16	-	-
17	-	-
18	Модуль керування системи клімат-контролю	10
19	Замок кермової колонки	7,5
20	Діагностичний роз'єм OBDII	10
21	Центральний дисплей	5
22	Модуль вентилятора системи клімат-контролю, передній	40
23	ГНІЗДО USB	5

	Принцип роботи	Ампер
24	Керує освітленням салону; освітленням салону; затемненням дзеркала заднього огляду*; датчиком дощу і світла*; кнопковою панеллю на тунельній консолі, поруч із нішею для ніг пасажирів заднього сидіння*; сидіннями з електроприводом*; панелі керування на задніх дверцятах; модуль вентилятора кліматичної системи, лівий/правий	7,5
25	Пристрій керування функціями підтримки водія	5
26	Панорамний дах із сонцезахисним козирком*	20
27	Верхній дисплей*	5
28	Освітлення салону	5
29	-	-

<sup>20</sup> Рекомендуємо звертатися до авторизованої станції технічного обслуговування Volvo.

	Принцип роботи	Ампер
30	Дисплей на даховій консолі (система попередження про непристібнутий пасок безпеки/індикатор подушки безпеки для сидіння переднього пасажирів)	5
31	–	–
32	–	–
33	Модуль керування дверима в задніх правих дверцятах	20
34	Запобіжники в багажнику	10
35	Модуль управління автомобіля з можливістю підключення до Інтернету; модуль управління Volvo On Call	5
36	Модуль керування дверима в задніх лівих дверцятах	
37	Пристрій регулювання звуку (підсилювач)	40
38	–	–
39	Модуль багатодіапазонної антени	5

	Принцип роботи	Ампер
40	Модуль функцій комфорту сидіння (масаж) передніх сидінь*	5
41	Алкогільний замок*	5
42	Склоочисник заднього скла	15
43	Модуль керування паливної помпи	15
44	–	–
45	–	–
46	Електропідігрів сидінь, сидіння водія	15
47	Електропідігрів сидінь, сидіння пасажирів спереду	15
48	Помпа охолоджувальної рідини	7,5
49	–	–
50	Модуль керування дверима в передніх лівих дверцятах	20
51	Модуль керування підвіскою (активне шасі)*	20
52	–	–

	Принцип роботи	Ампер
53	Модуль керування Sensus	10
54	–	–
55	–	–
56	Модуль керування дверима в передніх правих дверцятах	20
57	–	–
58	ТБ* (лише для певних ринків)	5
59	Головний запобіжник для запобіжників 52, 53, 57 та 58	15

#### Пов'язана інформація

- Запобіжники та центральні електроблоки (стор. 671)
- Заміна запобіжника (стор. 672)

## Запобіжники в багажнику

Запобіжники в багажному відділенні, крім інших систем, захищають сидіння з елек-

троприводом\*, подушки безпеки та пристрої натягування пасків безпеки.

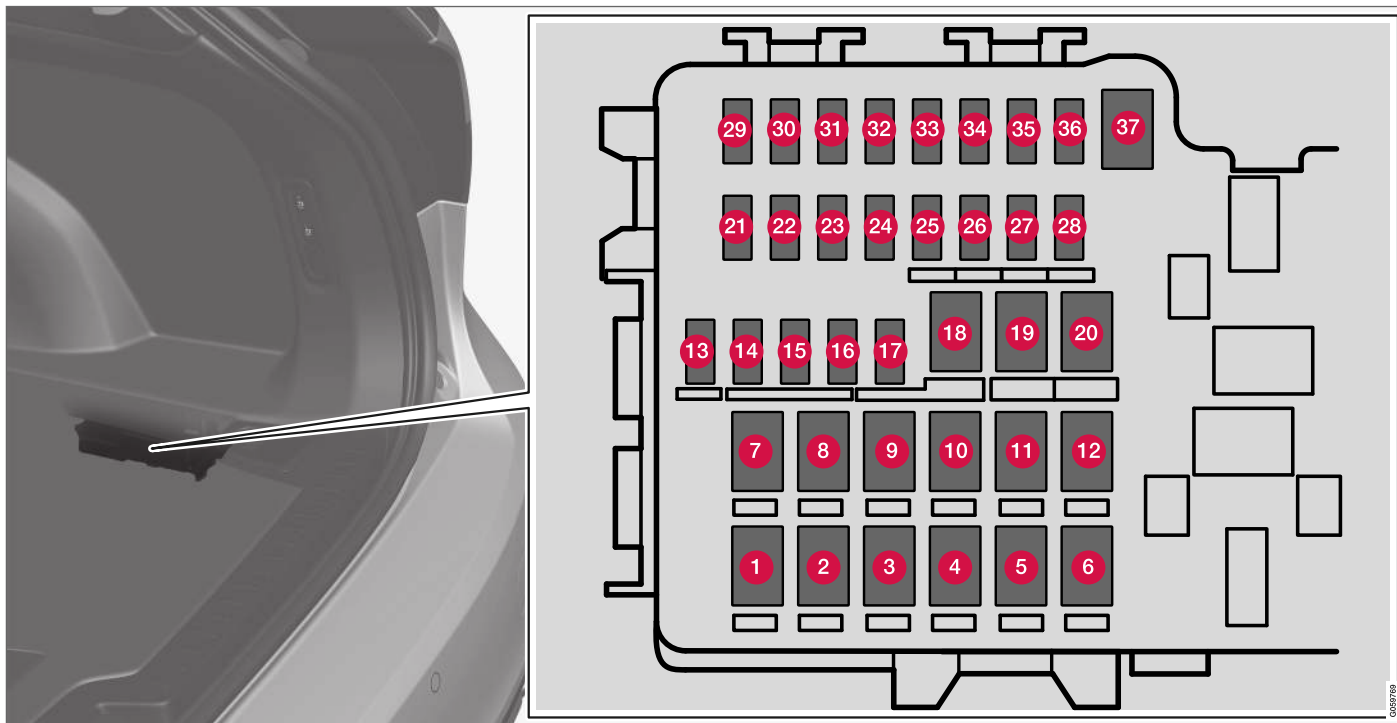

Центральний електричний блок розташований на правому боці.



На внутрішньому боці кришки розташований пінцет, що допоможе при знятті та встановленні запобіжників.

В **коробці запобіжників у моторному відсіку** також є місце для декількох запасних запобіжників.

#### Розташування

- Запобіжники 13-17 та 21-36 мають тип "Micro".
- Запобіжники 1-12, 18-20 та 37 мають тип "MCASE". Їх можна замінити лише на станції технічного обслуговування<sup>21</sup>.

	Принцип роботи	Ампер
1	Заднє скло з підігрівом	30
2	-	-
3	Компресор пневмопідвіски*	40
4	Мотор фіксації спинки, ззаду праворуч	15
5	-	-
6	Мотор фіксації спинки, ззаду ліворуч	15

	Принцип роботи	Ампер
7	Сидіння переднього пасажира з електроприводом* Дверний модуль праворуч ззаду	20
8	Модуль керування зниження викидів оксидів азоту (дизель)	30
9	Електропривід дверей багажника*	25
10	Сидіння переднього пасажира з електроприводом* Дверний модуль праворуч попереду	20
11	Модуль керування буксирним брусом*	40
12	Модуль попереднього натягача паска безпеки, правий	40
13	Внутрішні котушки реле	5
14	Модуль керування зниження викидів оксидів азоту (дизель)	15

	Принцип роботи	Ампер
15	Модуль розпізнавання руху ноги* (для відчинення дверей багажного відділення з електроприводом)	5
16	Алкогольний замок*, концентратор USB / порт для аксесуарів	5
17	-	-
18	Модуль керування буксирним брусом*	25
	Модуль аксесуарів	40
19	Сидіння водія з електроприводом*	20
20	Модуль попереднього натягача паска безпеки, лівий	40
21	Паркувальна відеокамера*	5
22	-	-
23	-	-
24	-	-
25	-	-

<sup>21</sup> Рекомендуємо звертатися до авторизованої станції технічного обслуговування Volvo.





	Принцип роботи	Ампер
26	Модуль керування подушок безпеки та пристроїв натягування пасків безпеки	5
27	–	–
28	Обігрівач сидіння ззаду ліворуч*	15
29	–	–
30	Blind Spot Information (BLIS)*: модуль керування, зовнішній звуковий сигнал під час руху заднім ходом	5
31	–	–
32	Модулі попередніх натягачів ременів безпеки	5
33	Соленоїд вихлопних газів (бензин, певні варіанти двигуна)	5
34	–	–
35	Модуль керування All Wheel Drive (AWD)*	15
36	Обігрівач сидіння ззаду праворуч*	15
37	–	–

#### Пов'язана інформація

- Запобіжники та центральні електроблоки (стор. 671)
- Заміна запобіжника (стор. 672)

## Очищення салону

Використовуйте тільки мийні засоби та засоби догляду, рекомендовані Volvo. Для найкращих результатів регулярно очищуйте авто і проводьте обробку плям. Перед застосуванням мийних засобів важливо очистити поверхні пілососом.

### ❗ ВАЖЛИВО

- Певні кольорові предмети одягу (наприклад, темні джинси та замшевий одяг) може пофарбувати оббивку. Якщо це сталося, важливо очистити і обробити ці ділянки оббивки якомога швидше.
- Ніколи не використовуйте сильні такі агресивні розчинники, як рідину омивача, чистий бензин або уайт-спірит або концентрований спирт для очищення салону, оскільки вони можуть пошкодити оббивку та інші матеріали салону.
- Ніколи не розпилюйте миючий засіб безпосередньо на компоненти, що мають електричні кнопки і елементи керування. Натомість протирайте їх ганчіркою, змоченою у розчині миючого засобу.
- Гострі предмети та застібки-липучки можуть пошкодити матеріал оббивки.
- Використовуйте миючі засоби відповідно до тих матеріалів, для яких вони призначені.

### Пов'язана інформація

- Очищення центрального дисплея (стор. 686)
- Очищення оббивки салону та стелі з тканини (стор. 687)
- Очищення пасків безпеки (стор. 687)
- Очищення килимків та матів на підлозі (стор. 688)
- Очищення шкіряної оббивки (стор. 688)
- Очищення шкіряної оббивки керма (стор. 689)
- Очищення пластикових, металевих і дерев'яних деталей салону (стор. 690)

## Очищення центрального дисплея

Бруд, плями та жир з пальців можуть вплинути на роботу та здатність зчитувати інформацію з центрального дисплея. Екран потрібно регулярно очищувати мікрофібровою серветкою.



Для очищення центрального дисплея:

1. Вимкніть центральний дисплей довгим натисненням кнопки головного екрана.
2. Протріть дисплей мікрофібровою серветкою з комплекту або використовуйте іншу мікрофіброву серветку такої самої якості. Протирайте екран неширокими круговими рухами чистою та сухою мікрофібровою серветкою. За необхідності злегка намочіть тканину з мікроволокна у чистой воді.

3. Активуйте дисплей коротким натисненням кнопки головного екрана.

### ! ВАЖЛИВО

Тканина з мікроволокна, що використовується для очищення центрального дисплея має бути чистою від піску та бруду.

### ! ВАЖЛИВО

Під час очищення центрального дисплея не тисніть сильно на екран. Сильний тиск може зіпсувати екран.

### ! ВАЖЛИВО

Не розпилюйте рідину або їдкі хімічні речовини безпосередньо на центральний дисплей. Не використовуйте засіб для миття вікон, інші засоби для миття, аерозоль, розчинники, спирт, аміак або абразивні миючі засоби.

Ніколи не використовуйте абразивні ганчірки, паперові рушники чи серветки, оскільки вони можуть пошкрябати центральний дисплей.

## Пов'язана інформація

- Очищення салону (стор. 685)
- Очищення оббивки салону та стелі з тканини (стор. 687)
- Очищення пасків безпеки (стор. 687)
- Очищення килимків та матів на підлозі (стор. 688)
- Очищення шкіряної оббивки (стор. 688)
- Очищення шкіряної оббивки керма (стор. 689)
- Очищення пластикових, металевих і дерев'яних деталей салону (стор. 690)

## Очищення верхнього дисплея\*

М'яко протирайте скло покриття дисплея чистою і сухою тканиною з мікрОВОлокна. За необхідності злегка вмочіть тканину з мікрОВОлокна.

Ніколи не використовуйте сильнодіючі засоби для видалення плям. Спеціальний мийний засіб для сильних забруднень можна придбати у дилерів Volvo.

### Пов'язана інформація

- Увімкнення та вимкнення верхнього дисплея\* (стор. 153)
- Верхній дисплей\* (стор. 151)

## Очищення оббивки салону та стелі з тканини

Використовуйте тільки мийні засоби та засоби догляду, рекомендовані Volvo. Для найкращих результатів регулярно очищуйте авто і проводьте обробку плям. Перед застосуванням мийних засобів важливо очистити поверхні пілососом.

Оббивка з тканини та оббивка стелі  
Коли вам необхідно очистити текстильну оббивку салону або стелі, ніколи не дряпайте і не тріть пляму, оскільки це може зруйнувати тканину. Також ніколи не користуйтеся засобами виведення плям, оскільки вони можуть призвести до втрати кольору тканини.

### Пов'язана інформація

- Очищення салону (стор. 685)
- Очищення центрального дисплея (стор. 686)
- Очищення пасків безпеки (стор. 687)
- Очищення килимків та матів на підлозі (стор. 688)
- Очищення шкіряної оббивки (стор. 688)
- Очищення шкіряної оббивки керма (стор. 689)
- Очищення пластикових, металевих і дерев'яних деталей салону (стор. 690)

## Очищення пасків безпеки

Використовуйте тільки мийні засоби та засоби догляду, рекомендовані Volvo. Для найкращих результатів регулярно очищуйте авто і проводьте обробку плям. Перед застосуванням мийних засобів важливо очистити поверхні пілососом.

### Ремені безпеки

Використовуйте воду та синтетичний мийний засіб. У дилерів Volvo можна придбати спеціальний мийний засіб для очищення текстильних поверхонь. Пересвідчіться в тому, що паски безпеки повністю сухі, перед тим, як дати їм скрутитися.

### Пов'язана інформація

- Очищення салону (стор. 685)
- Очищення центрального дисплея (стор. 686)
- Очищення оббивки салону та стелі з тканини (стор. 687)
- Очищення килимків та матів на підлозі (стор. 688)
- Очищення шкіряної оббивки (стор. 688)
- Очищення шкіряної оббивки керма (стор. 689)
- Очищення пластикових, металевих і дерев'яних деталей салону (стор. 690)

## Очищення килимків та матів на підлозі

Використовуйте тільки мийні засоби та засоби догляду, рекомендовані Volvo. Для найкращих результатів регулярно очищуйте авто і проводьте обробку плям. Перед застосуванням мийних засобів важливо очистити поверхню пілососом.

### Килимки на підлозі

Зніміть килимки-вкладки для окремої чистки килимків з підлоги та килимків-вкладок. Очистіть їх від пилу та бруду пілососом.

#### **i** ПРИМІТКА

Килимками з салону автомобіля не можна трусити на всі боки або ж вибивати об інші предмети, щоб витрусити пил, оскільки це може призвести до їхнього розтріскування.

Кожний килимок в салоні закріплюється спеціальними шпильками.

Знімайте килимок наступним чином: візьміться за кожний шип килимка і підніміть його просто вгору.

Покладіть килимок на місце, натискаючи на кожну шпильку.

## **⚠** ПОПЕРЕДЖЕННЯ

Використовуйте тільки один килимок для кожного сидіння. Перед початком руху перевіряйте, щоб килимок був міцно закріплений та зафіксований шипами, щоб запобігти блокуванню педалей килимком між педалями або під ними.

Для виведення плям на килимках рекомендується застосовувати спеціальний засіб для текстильних виробів після очищення пілососом. Килимки слід чистити засобами, що рекомендовані дилерами Volvo.

### Пов'язана інформація

- Очищення салону (стор. 685)
- Очищення центрального дисплея (стор. 686)
- Очищення оббивки салону та стелі з тканини (стор. 687)
- Очищення пасків безпеки (стор. 687)
- Очищення шкіряної оббивки (стор. 688)
- Очищення шкіряної оббивки керма (стор. 689)
- Очищення пластикових, металевих і дерев'яних деталей салону (стор. 690)

## Очищення шкіряної оббивки

Використовуйте тільки мийні засоби та засоби догляду, рекомендовані Volvo. Для найкращих результатів проводьте регулярне очищення, усувайте плями одразу після їх утворення. Перед застосуванням мийних засобів важливо очистити поверхню пілососом.

### Шкіряна оббивка\*

Шкіряна оббивка салону Volvo обробляється для збереження свого первинного вигляду.

Шкіряна оббивка є природним продуктом, який з часом змінюється і набуває прекрасних відтінків патини. Вона потребує регулярного очищення і догляду для збереження якостей і кольорів шкіри. Volvo пропонує комплексний продукт Volvo Leather Care Kit/Wipes для очищення та обробки шкіряної оббивки. Використання цього засобу згідно з інструкціями забезпечує захист і збереження зовнішнього шару шкіри.

Для забезпечення найкращих результатів Volvo рекомендує очищувати шкіряну оббивку і вкривати її шаром захисного крему від одного до чотирьох разів на рік (або частіше, за потребою). Volvo Leather Care Kit/Wipes можна придбати у дилерів Volvo.

**Очищення шкіряної оббивки**

1. Нанесіть засіб для чищення шкіри на вологу губку і стискайте її, доки не утвориться піна.
2. Протирайте пляму губкою круговими рухами.
3. Ретельно змочіть пляму губкою. Губка повинна ввібрати в себе пляму без додаткового шкрябання.
4. Протріть місце плями м'якою тканиною і дайте шкірі повністю висохнути.

**Захист шкіряної оббивки**

1. Нанесіть невелику кількість засобу захисту шкіри на тканину і нанесіть його на шкіру круговими рухами.
2. Дайте оббивці просохнути протягом приблизно 20 хвилин.

Захист шкіряної оббивки робить її більш стійкою до впливу сонячних ультрафіолетових променів.

**Пов'язана інформація**

- Очищення салону (стор. 685)
- Очищення центрального дисплея (стор. 686)
- Очищення оббивки салону та стелі з тканини (стор. 687)
- Очищення пасків безпеки (стор. 687)

- Очищення килимків та матів на підлозі (стор. 688)
- Очищення шкіряної оббивки керма (стор. 689)
- Очищення пластикових, металевих і дерев'яних деталей салону (стор. 690)

**Очищення шкіряної оббивки керма**

Використовуйте тільки мийні засоби та засоби догляду, рекомендовані Volvo. Для найкращих результатів проводьте регулярне очищення, усувайте плями одразу після їх утворення. Перед застосуванням мийних засобів важливо очистити поверхні пілососом.

**Кермо з шкіряною оббивкою**

Шкіра мусить дихати. Ніколи не закривайте шкіряну оббивку керма захисним пластиком. Ми рекомендуємо Volvo Leather Care Kit/Wipes для очищення шкіряної оббивки керма. Спочатку витріть бруд, пил, тощо, вологою губкою або тканиною.

**! ВАЖЛИВО**

Гострі предмети, наприклад, кільця, можуть пошкодити шкіру на кермовому колесі.

**Пов'язана інформація**

- Очищення салону (стор. 685)
- Очищення центрального дисплея (стор. 686)
- Очищення оббивки салону та стелі з тканини (стор. 687)
- Очищення пасків безпеки (стор. 687)



- Очищення килимків та матів на підлозі (стор. 688)
- Очищення шкіряної оббивки (стор. 688)
- Очищення пластикових, металевих і дерев'яних деталей салону (стор. 690)

### Очищення пластикових, металевих і дерев'яних деталей салону

Використовуйте тільки мийні засоби та засоби догляду, рекомендовані Volvo. Для найкращих результатів проводьте регулярне очищення, усувайте плями одразу після їх утворення.

Пластикові, металеві і дерев'яні деталі салону

Для миття деталей та поверхонь салону рекомендується волокниста чи мікрОВОЛОКНИСТА тканина, злегка змочена водою. Її можна придбати у дилерів Volvo.

Не відшкрібайте та не тріть плями. Також ніколи не використовуйте сильнодійні засоби для видалення плям.

#### **ВАЖЛИВО**

Не використовуйте для очищення скла дисплея водія спиртовмісні засоби.

#### **ВАЖЛИВО**

Пам'ятайте, що блискучі поверхні легко подряпати. Очищуйте такі поверхні чистою, сухою тканиною з мікрОВОЛОКНА, застосовуючи дрібні кругові рухи. За необхідності намочіть тканину з мікрОВОЛОКНА невеликою кількістю чистої води.

Пов'язана інформація

- Очищення салону (стор. 685)
- Очищення центрального дисплея (стор. 686)
- Очищення оббивки салону та стелі з тканини (стор. 687)
- Очищення пасків безпеки (стор. 687)
- Очищення килимків та матів на підлозі (стор. 688)
- Очищення шкіряної оббивки (стор. 688)
- Очищення шкіряної оббивки керма (стор. 689)



## Очищення екстер'єру

Автомобіль слід мити, як тільки він стає брудним. Це означає, що тоді автомобіль легше мисться, оскільки бруд не прикипає до поверхні авто. Це також знижує ризик подряпин і зберігає свіжий вигляд авто. Миття слід проводити в спеціальній зоні для миття із сепаратором мастила та використовувати автошампунь.

### Пов'язана інформація

- Очищення екстер'єру (стор. 691)
- Полірування та воскування (стор. 691)
- Ручна мийка (стор. 692)
- Автоматична автомийка (стор. 694)
- Автомийки високого тиску (стор. 695)
- Очищення склоочисників (стор. 695)
- Очищення зовнішніх пластикових, гумових та декоративних деталей (стор. 696)
- Очищення колісних дисків (стор. 697)
- Захист від корозії (стор. 697)

## Полірування та воскування

Відполіруйте та вкрийте шаром воску автомобіль, якщо фарба потьмяніла, або якщо ви бажаєте забезпечити пофарбування додатковим захистом. Автомобіль не потребує полірування щонайменше протягом першого року експлуатації. Проте, машину можна обробити воском ще до першого полірування. Не застосовуйте поліроль або віск під прямими сонячними променями, оскільки поверхня автомобіля під час полірування не повинна розігріватися понад 45°C (113°F).

- Ретельно вимийте та висушіть авто перед початком полірування чи воскування. Видаліть масляні та гудронові плями за допомогою засобу для видалення масляних плям або уайт-спіриту. Більш стійкі плями можна видалити спеціальною пастою для натирання пофарбованих поверхонь автомобіля.
- Спочатку відполіруйте авто засобом для полірування, а потім вкрийте його рідким чи твердим воском. Ретельно дотримуйтесь інструкцій, вказаних на упаковці засобу. Багато засобів містять як субстанцію для полірування, так і віск.

**!** **ВАЖЛИВО**

Уникайте воскування та полірування пластикових та гумових деталей.

При використанні засобу для видалення жиру при чистенні пластикових та гумових деталей достатньо лише тертя при незначному натисканні. Використовуйте м'яку губку для миття.

Полірування глянцевиx накладок-молдингів може призвести до пошкодження або стирання глянцевого поверхневого шару.

Не дозволяється використання полірувальних засобів, що містять абразивні матеріали.

**!** **ВАЖЛИВО**

Слід використовувати тільки засоби обробки пофарбованих поверхонь, рекомендовані Volvo. Інші засоби, призначені, наприклад, для збереження, покриття, захисту, блиску чи подібні засоби можуть пошкодити фарбу авто. Гарантія Volvo не покриває пошкодження фарби, спричинені подібною обробкою.

### Пов'язана інформація

- Очищення екстер'єру (стор. 691)
- Ручна мийка (стор. 692)



- Автоматична автомийка (стор. 694)
- Автомийки високого тиску (стор. 695)
- Очищення склоочисників (стор. 695)
- Очищення зовнішніх пластикових, гумових та декоративних деталей (стор. 696)
- Очищення колісних дисків (стор. 697)
- Захист від корозії (стор. 697)

### Ручна мийка

Автомобіль слід мити, як тільки він стає брудним. Це означає, що тоді автомобіль легше миється, оскільки бруд не прикипає до поверхні авто. Це також знижує ризик подряпин і зберігає свіжий вигляд авто. Миття слід проводити в спеціальній зоні для миття із сепаратором мастила та використовувати автошампунь.

#### Ручна мийка

Під час миття автомобіля вам стануть у нагоді наступні поради:

- Намагайтеся не мити автомобіль під прямими сонячними променями. Під час миття авто під прямими сонячними променями миючий засіб або віск може швидко сохнути і мати абразивну дію.
- Змивайте пташиний послід з фарби автомобіля якнайскоріше. Він містить речовини, які дуже швидко псують та змінюють колір фарби. Наприклад, скористуйтесь м'яким папером чи губкою, щедро змоченою у воді. Для усунення будь-яких плям чи знебарвлення рекомендується звертатися до авторизованої майстерні Volvo.
- Мийте днище кузова, в тому числі колісні арки і бампери.
- Промийте весь автомобіль, щоб змити розчинений бруд, щоб зменшити ризик виникнення подряпин від миття. Не

спрямовуйте струмінь води безпосередньо в замкові шпарини.

- За необхідності скористайтеся холодним знежирювальним засобом для очищення дуже брудних поверхонь. Зауважте, що в цьому випадку поверхні не повинні бути гарячими від дії сонячних променів.
- Мийте авто, використовуючи губку, автошампунь та велику кількість теплої води.
- Мийте щітки склоочисника теплим мильним розчином чи теплою водою з автошампунем.
- Висушіть авто чистою м'якою пухнастою тканиною або гумовим скребком для видалення води. Якщо ви не даватимете краплям води висихати на сильному сонці, ви зменшите ризик виникнення сухих слідів, які може знадобитися витирати.
- Після того, як автомобіль був вимитий, на кузові може залишитися смола з асфальту; щоб позбутися її залишків, застосуйте засіб для видалення смоли на вже вимитому авто.

**⚠ ПОПЕРЕДЖЕННЯ**

Чищення двигуна має проводитись лише робітниками автосервісу. При гарячому двигуні існує ризик виникнення пожежі.

**! ВАЖЛИВО**

Забруднені фари мають обмежену функціональність. Регулярно очищуйте їх, наприклад, під час заправлення.

Не використовуйте для цього агресивних засобів для чищення, застосовуйте воду та м'яку губку без абразивного шару.

**i ПРИМІТКА**

Всередині зовнішніх освітлювальних приладів, наприклад, фар та задніх ліхтарів може тимчасово накопичуватися конденсат. Це нормально, зовнішні освітлювальні прилади спроектовані з урахуванням цієї особливості. Конденсат зазвичай вивірюється з корпусу лампи після того, як лампи будуть увімкнені протягом певного часу.

**! ВАЖЛИВО**

- Перед миттям автомобіля переконайтеся в тому, що панорамний дах\* та сонцезахисний козирок закриті.
- Не використовуйте для обробки панорамного даху полірувальний засіб з абразивними властивостями.
- Не обробляйте воском гумові молдинги навколо панорамного даху.

**! ВАЖЛИВО**

Після миття автомобіля не забувайте видаляти бруд з дренажних отворів дверцят та порогів.

**Пов'язана інформація**

- Очищення екстер'єру (стор. 691)
- Полірування та воскування (стор. 691)
- Автоматична автомийка (стор. 694)
- Автомийки високого тиску (стор. 695)
- Очищення склоочисників (стор. 695)
- Очищення зовнішніх пластикових, гумових та декоративних деталей (стор. 696)
- Очищення колісних дисків (стор. 697)
- Захист від корозії (стор. 697)

- Налаштування автоматичного ввімкнення стоянкового гальма (стор. 469)

## Автоматична автомийка

Автомобіль слід мити, як тільки він стає брудним. Це означає, що тоді автомобіль легше мисться, оскільки бруд не прикипає до поверхні авто. Це також знижує ризик подряпин і зберігає свіжий вигляд авто.

Автоматична мийка - простий та зручний спосіб вимити автомобіль, але щітки автоматичної мийки не можуть дістатися до всіх поверхонь. Для досягнення найкращих результатів рекомендується мити авто вручну, або ж комбінувати автоматичну автомийку з ручною.

### ПРИМІТКА

Volvo не рекомендує користуватися автоматичними автомийками під час перших декількох місяців (оскільки лако-фарбове покриття авто ще не затверділо повністю).

### ВАЖЛИВО

Перед тим, як завести авто в автоматичну автомийку, вимкніть функції автоматичного гальмування в нерухомому стані та автоматичного ввімкнення стоянкового гальма. Якщо ці функції не вимкнути, система гальмування буде приведена в дію, коли авто стоятиме на місці, і автомобіль не зможе зрушити з місця.

### ВАЖЛИВО

Для автомийок, в яких необхідно, щоб колеса автомобіля оберталися, необхідне виконання наступних умов:

1. Перед миттям автомобіля переконайтесь, що автоматичний датчик дощу вимкнений, інакше існує ризик увімкнення й пошкодження щіток склоочисників.
2. Переконайтесь, що дзеркала заднього огляду втягнуті, додаткові лампи зафіксовані, а антени втягнуті або зняті, інакше існує ризик їх пошкодження автоматичною автомийкою.
3. Заїдьте в автомийку на автомобілі.
4. Вимкніть функцію "автогальмування в нерухомому положенні" кнопкою  на тунельній консолі.
5. Вимкніть функцію "автоматичне застосування стоянкового гальма" на верхній панелі центрального дисплея.
6. Вимкніть двигун, повертаючи вимикач стартера на тунельній консолі за годинниковою стрілкою. Утримуйте

вимикач у відповідному положенні щонайменше 2 секунди.

Автомобіль готовий до використання автомийки.

#### Пов'язана інформація

- Очищення екстер'єру (стор. 691)
- Полірування та воскування (стор. 691)
- Ручна мийка (стор. 692)
- Автомийки високого тиску (стор. 695)
- Очищення склоочисників (стор. 695)
- Очищення зовнішніх пластикових, гумових та декоративних деталей (стор. 696)
- Очищення колісних дисків (стор. 697)
- Захист від корозії (стор. 697)

### Автомийки високого тиску

Автомобіль слід мити, як тільки він стає брудним. Це означає, що тоді автомобіль легше миється, оскільки бруд не прикипає до поверхні авто. Це також знижує ризик подряпин і зберігає свіжий вигляд авто. Мийте автомобіль в автомийках з сепаратором залишків мастила та нафтопродуктів. Використовуйте шампунь для авто.

#### Автомийки високого тиску

При використанні автомийок високого тиску пересувайте пістолет зворотно-поступальними рухами. Не наближайте пістолет ближче 30 см (13 дюймів) до поверхні авто. Не спрямовуйте струмінь води безпосередньо в замкові шпарини.

#### Пов'язана інформація

- Очищення екстер'єру (стор. 691)
- Полірування та воскування (стор. 691)
- Ручна мийка (стор. 692)
- Автоматична автомийка (стор. 694)
- Очищення склоочисників (стор. 695)
- Очищення зовнішніх пластикових, гумових та декоративних деталей (стор. 696)
- Очищення колісних дисків (стор. 697)
- Захист від корозії (стор. 697)

### Очищення склоочисників

Автомобіль слід мити, як тільки він стає брудним. Це означає, що тоді автомобіль легше миється, оскільки бруд не прикипає до поверхні авто. Це також знижує ризик подряпин і зберігає свіжий вигляд авто. Мийте автомобіль в автомийках з сепаратором залишків мастила та нафтопродуктів. Використовуйте шампунь для авто.

#### Щітки склоочисників

Асфальт, пил та осад солі на щітках склоочисників, а також комахи, лід тощо на лобовому склі зменшують термін експлуатації щіток склоочисників.

Під час миття встановіть очисники скла у сервісне положення.

#### ПРИМІТКА

Регулярно мийте щітки очисників скла теплим мильним розчином або ж розчином автошампуню. Не використовуйте сильних розчинників.

#### Пов'язана інформація

- Очищення екстер'єру (стор. 691)
- Полірування та воскування (стор. 691)
- Ручна мийка (стор. 692)
- Автоматична автомийка (стор. 694)
- Автомийки високого тиску (стор. 695)



- Очищення зовнішніх пластикових, гумових та декоративних деталей (стор. 696)
- Очищення колісних дисків (стор. 697)
- Захист від корозії (стор. 697)

### Очищення зовнішніх пластикових, гумових та декоративних деталей

Автомобіль слід мити, як тільки він стає брудним. Це означає, що тоді автомобіль легше миється, оскільки бруд не прикипає до поверхні авто. Це також знижує ризик подряпин і зберігає свіжий вигляд авто. Миття слід проводити в спеціальній зоні для миття із сепаратором мастила та використовувати автошампунь.

#### Зовнішні пластикові, гумові та декоративні деталі

Для миття та доглядом за кольоровими пластиковими деталями, а також за гумовими і декоративними компонентами (наприклад, блискучими молдингами) рекомендується використовувати спеціальний мийний засіб, який можна придбати у дилерів Volvo. При використанні такого мийного агента необхідно ретельно дотримуватися інструкцій.

Намагайтеся не мити авто миючим засобом, що має значення рН нижче 3,5 або вище 11,5. Це може призвести до втрати блиску алюмінієвих деталей\*, як показано на ілюстрації. Ми не рекомендуємо використовувати абразивні полірувальні засоби (див. ілюстрацію).

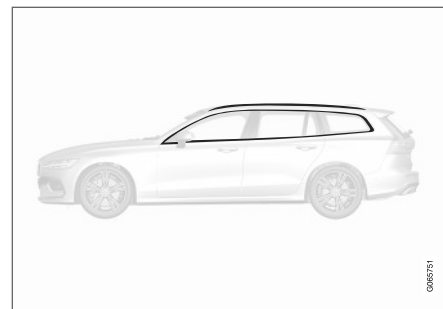

Деталі, які слід мити миючим засобом із значенням рН від 3,5 до 11,5.

#### **!** ВАЖЛИВО

Уникайте воскування та полірування пластикових та гумових деталей.

При використанні засобу для видалення жиру при чищенні пластикових та гумових деталей достатньо лише тертя при незначному натисканні. Використовуйте м'яку губку для миття.

Полірування глянцевих накладок-молдингів може призвести до пошкодження або стирання глянцевого поверхневого шару.

Не дозволяється використання полірувальних засобів, що містять абразивні матеріали.

**! ВАЖЛИВО**

Намагайтеся не мити авто м'якими засобами із значенням рН нижче 3,5 або вище 11,5. Це може призвести до вицвітання анодованих алюмінієвих деталей, таких як дахові дуги та оздоблення бокових вікон.

Ніколи не використовуйте поліроль для металу або ж анодизовані алюмінієві деталі, оскільки це може призвести до вицвітання та знищення поверхні, обробленої цим засобом.

**Пов'язана інформація**

- Очищення екстер'єру (стор. 691)
- Полірування та воскування (стор. 691)
- Ручна мийка (стор. 692)
- Автоматична автомийка (стор. 694)
- Автомийки високого тиску (стор. 695)
- Очищення склоочисників (стор. 695)
- Очищення колісних дисків (стор. 697)
- Захист від корозії (стор. 697)

**Очищення колісних дисків**

Автомобіль слід мити, як тільки він стає брудним. Це означає, що тоді автомобіль легше миється, оскільки бруд не прикипає до поверхні авто. Це також знижує ризик подряпин і зберігає свіжий вигляд авто. Миття слід проводити в спеціальній зоні для миття із сепаратором мастила та використовувати автошампунь.

**Диски**

Використовуйте тільки мийний засіб для дисків, рекомендований Volvo.

Сильнодіяні мийні засоби можуть пошкодити поверхні та утворити плями та хромованих алюмінієвих дисках.

**Пов'язана інформація**

- Очищення екстер'єру (стор. 691)
- Полірування та воскування (стор. 691)
- Ручна мийка (стор. 692)
- Автоматична автомийка (стор. 694)
- Автомийки високого тиску (стор. 695)
- Очищення зовнішніх пластикових, гумових та декоративних деталей (стор. 696)
- Очищення колісних дисків (стор. 697)
- Захист від корозії (стор. 697)

**Захист від корозії**

Автомобіль має ефективний захист від корозії.

Захист від корозії кузова передбачає використання металізованого захисного покриття металевих поверхонь, високоякісного фарбування, захищених від корозії та мінімізованих швів металевих деталей, екранувальних пластикових компонентів, захисту від зносу та додаткової обробки інгібітором корозії найбільш вразливих ділянок. Щодо шасі автомобіля, найбільш уразливі компоненти підвіски коліс виробляються з стійкого до корозії ливарного алюмінію.

Огляд та технічне обслуговування Систем захисту автомобіля від корозії в звичайному випадку не потребує обслуговування однак для додаткового зменшення ризику корозії рекомендується утримувати автомобіль в чистоті. Уникайте використання агресивних лужних та кислотних рідин для очищення при обробці полірованих компонентів салону. Будь-які сколювання фарби слід усувати одразу ж після того, як ви їх помітили.

**Пов'язана інформація**

- Очищення екстер'єру (стор. 691)
- Полірування та воскування (стор. 691)
- Ручна мийка (стор. 692)



- Автоматична автомийка (стор. 694)
- Автомийки високого тиску (стор. 695)
- Очищення склоочисників (стор. 695)
- Очищення зовнішніх пластикових, гумових та декоративних деталей (стор. 696)
- Очищення колісних дисків (стор. 697)

### Лакофарбове покриття авто

Лакофарбове покриття авто має декілька шарів і є важливою частиною захисту кузова авто від іржі. Тому це покриття слід регулярно перевіряти.

Найбільш поширені типи пошкодження фарби - це відколи від ударів каміння, подряпини та пошкодження на краях крил, дверцят та бамперів. Для запобігання початку процесу корозії пошкоджену фарбу необхідно негайно залагодити.

#### Пов'язана інформація

- Виправлення косметичних пошкоджень фарби (стор. 698)
- Коди кольорів (стор. 700)

### Виправлення косметичних пошкоджень фарби

Фарба - важлива складова захисту авто від корозії. Тому її необхідно регулярно перевіряти. Найбільш поширені типи пошкодження фарби - це відколи від ударів каміння, подряпини та пошкодження, наприклад, на краях крил, дверцят та бамперів.

Відновлення пошкодження фарби  
Для запобігання початку процесу корозії пошкоджену фарбу необхідно негайно залагодити.

#### **i** ПРИМІТКА

Для ремонту лакофарбового покриття поверхня має бути чистою та сухою. Температура поверхні має бути не менше 15 °C (59 °F).



### Матеріали, які можуть знадобитись

- Ґрунтовка<sup>22</sup> - спеціальні адгезивні ґрунтовки у вигляді аерозольних балонів пропонуються, наприклад, для бамперів з пластиковим покриттям.
- ґрунтовий шар та прозорий шар - наявний в аерозольних балончиках або в якості олівців коректорів<sup>23</sup>.
- Маскувальна стрічка.
- тонкий наждачний папір<sup>22</sup>.

Якщо пошкодження не дійшло до металу можна нанести фарбу для усунення косметичних пошкоджень безпосередньо після очищення поверхні.

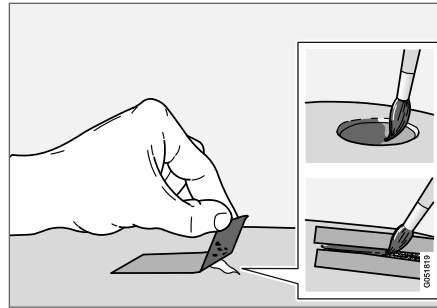

1. Заклейте пошкоджену ділянку маскувальною стрічкою. Потім зніміть стрічку й очистіть ділянку від лущиння фарби.

Якщо пошкоджено метал, доречним буде використати ґрунтовку. У випадку пошкодження пластикової поверхні, для кращих результатів слід використовувати адгезивну ґрунтовку - бризніть ґрунтовку у ковпачок балончика і швидко нанесіть щіткою.

2. Перед фарбуванням в разі необхідності можна локально застосувати пікоструминну обробку поверхонь дуже тонким абразивним матеріалом (наприклад, при грубих крайках). Поверхня ретельно очищується і залишається сохнути.

3. Добре розмішайте ґрунтовку і нанесіть її тонким пензлем чи сірником або подібним предметом. Після цього нанесіть базовий шар та прозорий шар фарби після того, як ґрунтовка висохла.

Для усунення подряпин дотримуйтеся тих самих інструкцій, але заклейте стрічкою навколо пошкодженої ділянки для захисту непошкодженої фарби.

Олівці для підфарбовування подряпин можна придбати у дилерів Volvo.

### **i** ПРИМІТКА

Якщо камінь не дійшов до металу і на місці ушкодження залишився шар фарби, заповніть ушкодження ґрунтовкою та матеріалом поверхневого шару, як тільки поверхня буде очищена.

### Пов'язана інформація

- Лакофарбове покриття авто (стор. 698)
- Коди кольорів (стор. 700)

<sup>22</sup> Якщо необхідно.

<sup>23</sup> Виконуйте інструкції, які надаються в комплекті з олівцем для підфарбування.

## Коди кольорів

### Код кольору

Інформаційна табличка з кодом кольору розташована на задній правій стійці дверцят. Її можна побачити при відкритті правих задніх дверцят.

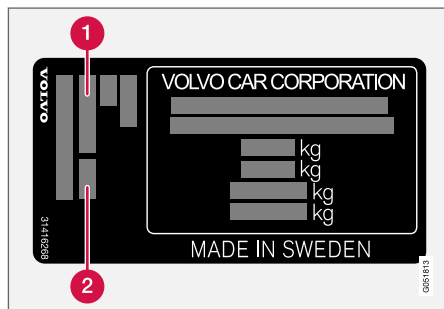

- 1 Код кольору кузова
- 2 Будь-який другорядний код кольору кузова

Важливо використовувати правильний колір.

### Пов'язана інформація

- Лакофарбове покриття авто (стор. 698)
- Виправлення косметичних пошкоджень фарби (стор. 698)

## Заміна щітки очисника, заднє скло

Щітки склоочисників видаляють воду з лобового та заднього скла. Разом з рідиною омивача вони очищують вікна та забезпечують необхідну видимість для руху. Щітки очисників лобового та заднього скла можна міняти.

## Заміна щітки очисника, заднє скло

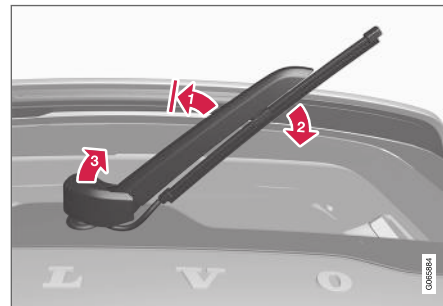

Підніміть очисник від лобового скла та потягніть верхню ділянку очисника по діагоналі вниз і праворуч.

- 1 Візьміться за центр кронштейна склоочисника і підніміть його від лобового скла в положення фіксації.

### ПРИМІТКА

На половині кута підйому передбачено положення для блокування, яке може відчуватися, як спротив. Це блокування запобігає падінню кронштейна на лобове скло. Кронштейн очисника скла слід потягнути повз положення для блокування для заміни щітки.

➤ Візьміться трохи вище центрального кронштейна щітки і потягніть по діагоналі вниз і праворуч, доки щітка не звільниться з кронштейна.

➤ Підніміть покриття кронштейна щітки склоочисника. Будьте обережні, щоб кронштейн склоочисника випадково не впав на лобове скло знову.



➤ Звільніть шланг омивача з кронштейна.

➤ Закріпіть новий шланг омивача з відповідною щіткою на кронштейні. Опустіть покриття кронштейна щітки очисника скла.

#### **і ПРИМІТКА**

Перевірте, що шланг проведено в такий саме спосіб, як це показано на малюнку. Інакше існує небезпека його затискання кожухом під час опускання.

6. Натисніть, щоб встановити щітку очисника скла на місце. При цьому ви маєте почути клацання. Перевірте, щоб щітка міцно встала на місце.
7. Опустіть кронштейн щітки.

#### **! ВАЖЛИВО**

Регулярно перевіряйте стан щіток склоочисників. Ігнорування обслуговування може призвести до скорочення терміну експлуатації щіток склоочисників.

#### Пов'язана інформація

- Використання датчика дощу (стор. 194)
- Використання омивачів лобового скла та фар (стор. 196)
- Автоматичне витирання заднього скла під час руху заднім ходом (стор. 198)

- Використання функції пам'яті датчика дощу (стор. 195)
- Використання очисника і омивача заднього скла (стор. 197)
- Доливання рідини омивача (стор. 704)
- Очисники лобового скла у положенні для обслуговування (стор. 703)
- Заміна щіток очисника скла (стор. 702)
- Використання очисників лобового скла (стор. 193)
- Щітки склоочисників та рідина омивача скла (стор. 192)

## Заміна щіток очисника скла

Щітки склоочисників видаляють воду з лобового та заднього скла. Разом з рідиною омивача вони очищують вікна та забезпечують необхідну видимість для руху. Щітки очисників лобового та заднього скла можна міняти.

### Заміна щіток очисників лобового скла

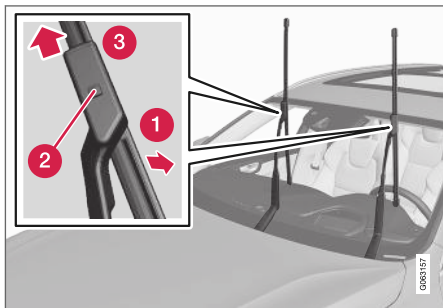

1. Складіть кронштейн очисника, якщо він знаходиться у положенні для обслуговування. Сервісне положення вмикається / вимикається на сторінці функцій на центральному дисплеї, коли автомобіль перебуває в нерухомому стані, а очисники скла не працюють.

2. **1** Встановіть щітку очисника в положення для демонтажу, відхиливши його від кронштейна до тих пір, доки не почуєте характерне клацання.
3. **2** Натисніть і утримуйте кнопку, розташовану на кріпленні щітки склоочисника; водночас, потягніть щітку **3**, в напрямку, куди спрямований кронштейн склоочисника.
4. Надіньте нову щітку так, щоб при цьому заціпнулась кнопка фіксації.
5. Повертайте щітку під кутом до кронштейна, доки не почуєте характерне клацання. Після цього щітка вже не перебуває в положенні для зняття, і її можна рухати.
6. Перевірте, щоб щітка склоочисника була надійно закріплена.
7. Складіть кронштейн очисника назад до лобового скла.

### Щітки очисників мають різну довжину

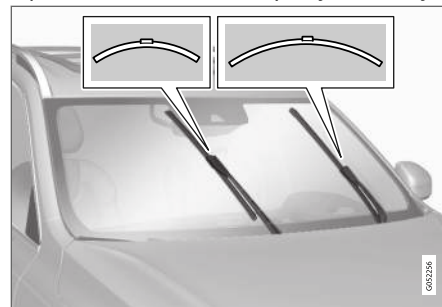

#### **i** ПРИМІТКА

Під час заміни щіток очисників скла, зауважте, що вони мають різну довжину. Щітки очисників з боку водія довші, ніж щітки з боку пасажирів.

### Пов'язана інформація

- Використання датчика дощу (стор. 194)
- Використання омивачів лобового скла та фар (стор. 196)
- Автоматичне витирання заднього скла під час руху заднім ходом (стор. 198)
- Використання функції пам'яті датчика дощу (стор. 195)
- Використання очисника і омивача заднього скла (стор. 197)

- Доливання рідини омивача (стор. 704)
- Очисники лобового скла у положенні для обслуговування (стор. 703)
- Заміна щітки очисника, заднє скло (стор. 700)
- Використання очисників лобового скла (стор. 193)
- Щітки склоочисників та рідина омивача скла (стор. 192)

### Очисники лобового скла у положенні для обслуговування

У деяких ситуаціях щітки очисників скла мають перебувати в положенні для обслуговування (вертикальному положенні), наприклад, коли вони потребують заміни.



Очисники лобового скла у положенні для обслуговування.

Щоб мати змогу замінити, очистити чи підняти склоочисники (наприклад, для зіскрібання криги з лобового скла) вони мають бути в положенні для обслуговування.

#### **ВАЖЛИВО**

Перед переведенням щіток склоочисників у положення обслуговування переконайтесь, що вони не примерзли до скла.

Увімкнення / вимкнення режиму обслуговування

Режим обслуговування можна вмикати і вимикати, коли автомобіль стоїть на місці, і склоочисники вимкнено. Режим обслуговування вмикається/вимикається на сторінці функцій центрального дисплея:



Натисніть кнопку **Серв. полож. склоочист.**. Світловий індикатор засвічується, коли ввімкнений режим обслуговування. Після активації очисники скла переміщуються в

положення обслуговування. Щоб вимкнути режим обслуговування, знову натисніть **Серв. полож. склоочист.**. Світловий індикатор гасне, коли режим обслуговування вимикається.

« Щітки очисників також виходять із сервісного положення, якщо:

- Увімкнено очищення лобового скла склоочисниками.
- Увімкнено омивання лобового скла склоочисниками.
- Увімкнено датчик дощу.
- Автомобіль починає рух.

### **!** ВАЖЛИВО

Якщо кронштейни очисників скла у сервісному положенні були підняті з лобового скла, перед ввімкненням склоочисників, омивача чи датчика дощу, а також перед початком руху їх необхідно знову покласти на скло. Це дозволить запобігти пошкодженню фарби капота.

### Пов'язана інформація

- Використання датчика дощу (стор. 194)
- Використання омивачів лобового скла та фар (стор. 196)
- Автоматичне витирання заднього скла під час руху заднім ходом (стор. 198)
- Використання функції пам'яті датчика дощу (стор. 195)
- Використання очисника і омивача заднього скла (стор. 197)
- Доливання рідини омивача (стор. 704)

- Заміна щіток очисника скла (стор. 702)
- Заміна щітки очисника, заднє скло (стор. 700)
- Використання очисників лобового скла (стор. 193)
- Щітки склоочисників та рідина омивача скла (стор. 192)

### Доливання рідини омивача

Рідина омивача використовується для очищення передніх фар, лобового та заднього скла. При температурі нижче нуля потрібно обов'язково використовувати зимову рідину для омивання вікон.

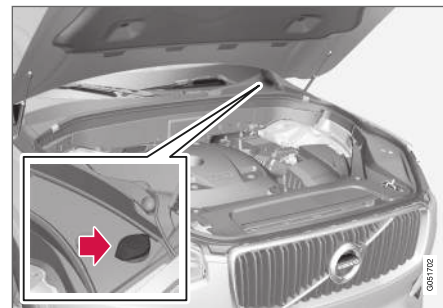

Рідину омивача слід заливати у розширювальний бачок з синьою кришкою. Бачок використовується для омивача лобового скла, заднього скла та омивачів фар\*

**і ПРИМІТКА**

Коли в розширювальному бачку авто залишається, приблизно, 1 літр (1 кварта) рідини омивача, на дисплеї водія з'являється повідомлення **Жидкість омивача Низкий уровень, долейте** і символ .

**Рекомендований клас:** Рекомендована Volvo рідина омивача - із захистом від замерзання для холодної погоди і температур нижче точки замерзання.

**! ВАЖЛИВО**

Використовуйте фірмову рідину омивача Volvo або її еквівалент з рекомендованим значенням рН між 6 та 8, у робочому розчині (наприклад, 1:1 до нейтральної води).

**! ВАЖЛИВО**

Для запобігання замерзанню рідини в насосі, резервуарі і шлангах, коли температура падає нижче нуля, використовуйте рідину омивача з антифризом.

**Ємність:**

- Автомобілі з омивачем передніх фар: 5,5 л (5,8 кварт).
- Автомобілі **без** омивача передніх фар: 3,5 л (3,7 кварт).

**Пов'язана інформація**

- Використання датчика дощу (стор. 194)
- Використання омивачів лобового скла та фар (стор. 196)
- Автоматичне витирання заднього скла під час руху заднім ходом (стор. 198)
- Використання функції пам'яті датчика дощу (стор. 195)
- Використання очисника і омивача заднього скла (стор. 197)
- Очисники лобового скла у положенні для обслуговування (стор. 703)
- Заміна щіток очисника скла (стор. 702)
- Заміна щітки очисника, заднє скло (стор. 700)
- Використання очисників лобового скла (стор. 193)
- Щітки склоочисників та рідина омивача скла (стор. 192)





ХАРАКТЕРИСТИКИ

### Типи напрямків

На інформаційних табличках в автомобілі міститься така інформація, як номер шасі, типовий допуск, кольоровий код, тощо.

Розташування інформаційної таблички

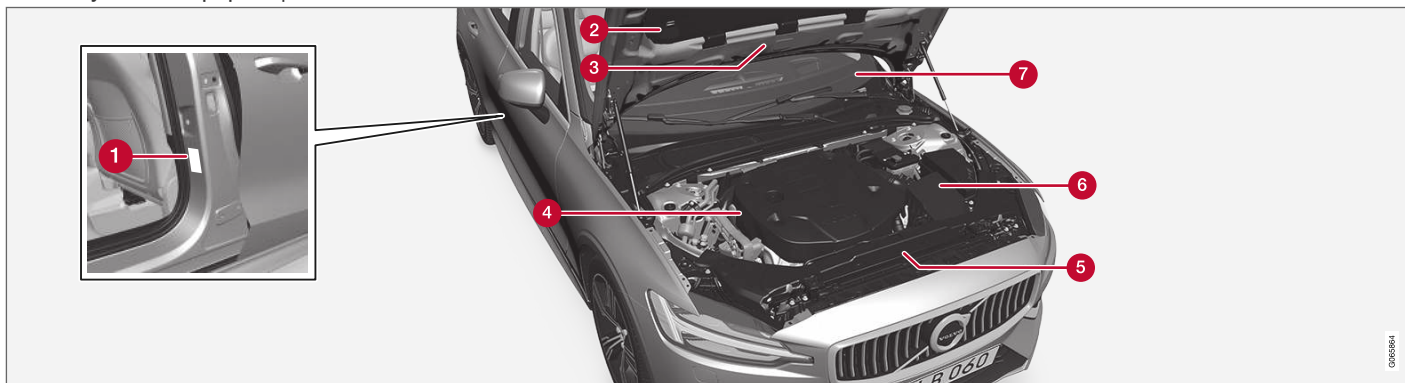

Ілюстрація схематична - деталі можуть відрізнятися, залежно від ринку та моделі.

Знання типу авто, ідентифікаційного номера авто, а також номера двигуна може допомогти при зверненні до дилера Volvo з приводу роботи авто, а також при замовленні запасних частин та аксесуарів.

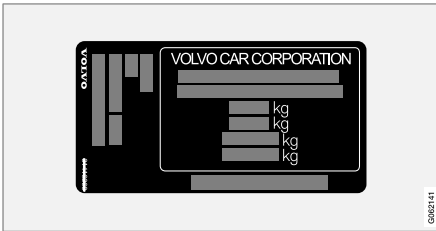

Маркувальна табличка **1**, ідентифікаційний номер автомобіля, допустима максимальна маса та код кольору кузова та типовий номер допуску. Інформаційна табличка розташована на стійці дверцят. Її можна побачити при відкритті правих задніх дверцят.



**2** Інформаційна табличка кондиціонера для авто з охолоджувальною рідиною R1234yf.

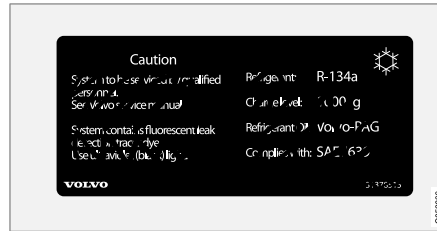

**2** Інформаційна табличка кондиціонера для авто з охолоджувальною рідиною R134a.

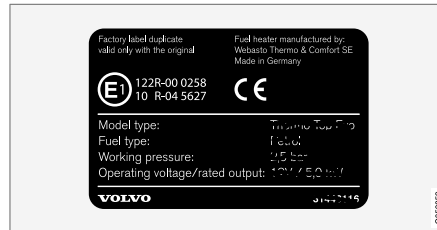

**3** Інформаційна табличка паркувального обігрівача.

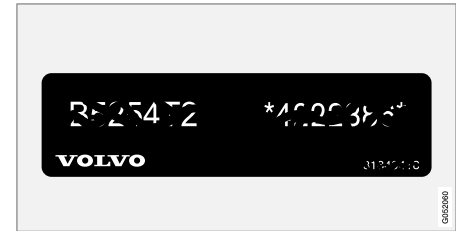

Маркувальна табличка **4** з кодом двигуна та серійним номером двигуна.



**5** Інформаційна табличка масла двигуна.

## ХАРАКТЕРИСТИКИ

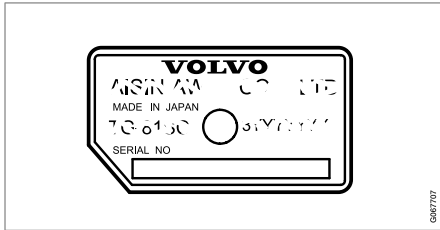

Маркувальна табличка **6** з типом КПП та її серійним номером.

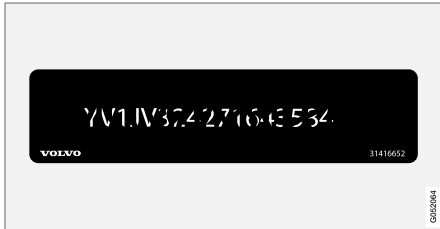

Маркувальна табличка **7** з ідентифікаційним номером авто - VIN (ідентифікаційний номер транспортного засобу).

Детальніша інформація про автомобіль вказана в реєстраційному документі.



### ПРИМІТКА

Приклади маркувальних табличок, наведених у посібнику з експлуатації, не є точними копіями табличок, розташованих в автомобілі. Вони наводяться, щоб проілюструвати їх приблизний вигляд і розташування в автомобілі. Інформацію, що стосується вашого конкретного автомобіля, можна знайти на маркувальній табличці у вашому автомобілі.

### Пов'язана інформація

- Система кондиціонування — характеристики (стор. 723)

## Габаритні розміри

Значення довжини автомобіля, висоти і т.д. можуть бути визначені в таблиці.

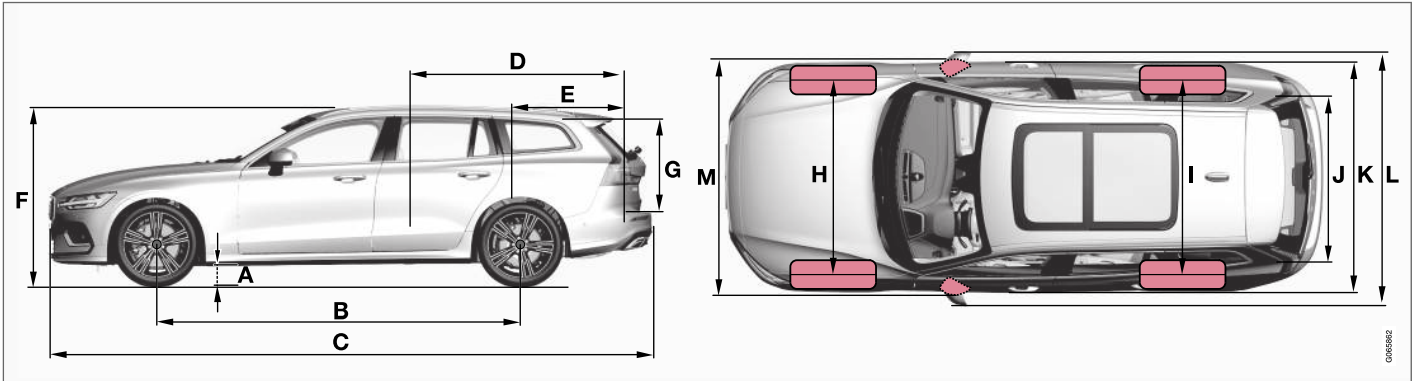

	Габаритні розміри	мм	дюймів
A	Дорожній просвіт <sup>A</sup>	128	5,0
B	Колісна база	2872	113,1
C	Довжина	4761	187,4
D	Довжина вантажу, підлога, складене сидіння	1821	71,7
E	Довжина вантажу, підлога	1033	40,7

	Габаритні розміри	мм	дюймів
F	Висота <sup>B</sup>	1433	56,4
G	Висота вантажу	644	25,4
H	Колія передніх коліс	1610 <sup>C</sup>	63,4 <sup>C</sup>
		1603 <sup>D</sup>	63,1 <sup>D</sup>
		1600 <sup>E</sup>	63,0 <sup>E</sup>
		1593 <sup>F</sup>	62,7 <sup>F</sup>

	Габаритні розміри	мм	дюймів
I	Колія задніх коліс	1610 <sup>C</sup>	63,4 <sup>C</sup>
		1603 <sup>D</sup>	63,1 <sup>D</sup>
		1593 <sup>F</sup>	62,7 <sup>F</sup>
J	Ширина вантажу, підлога	1064	41,9
K	Ширина	1850	72,8



## ХАРАКТЕРИСТИКИ



	Габаритні розміри	мм	дюймів
L	Ширина разом із зовнішніми дзеркалами	2040	80,3
M	Ширина разом із складеними зовнішніми дзеркалами	1916	75,4

A Для спорядженої маси + 2 особи. (Може злегка варіюватися, залежно від розміру шин, варіанту шасі, тощо).

B У тому числі, антена на даху, для спорядженої маси авто.

C Використовується в автомобілях з колесами 16 дюймів.

D Використовується в автомобілях з колесами 17 дюймів.

E Використовується в автомобілях з колесами 18/19 дюймів.

F Використовується в автомобілях з колесами 20 дюймів.

### Пов'язана інформація

- Маса (стор. 713)

## Маса

Макс. загальна маса автомобіля та інші дані вказані на табличці в машині.

Власна маса автомобіля включає в себе водія, паливний бак, заповнений на 90%, а також всі мастила та інші технологічні рідини.

Маса пасажирів, аксесуарів, а також навантаження на буксирну кулю (з навішеним причепом) впливає на корисне навантаження і не включена у власну масу автомобіля.

Допустиме макс. навантаження дорівнює повній масі автомобіля мінус власна маса.

## ПРИМІТКА

Задokumentована вага автомобіля в спорядженому стані відповідає автомобілям в стандартному устаткуванні - тобто без додаткового обладнання або аксесуарів. Це означає, що кожний встановлений елемент додаткового обладнання зменшує вантажопідйомність автомобіля на величину, що відповідає вазі цього елемента.

Приклади додаткового обладнання, що зменшує вантажопідйомність автомобіля: різні комплекти обладнання (наприклад, Kinetic, Momentum, Summum), а також інші аксесуари, такі як буксирний брус, вантажна платформа, зовнішній багажник, аудіосистема, додаткові фари, GPS, паливний обігрівач двигуна, решітка безпеки, килимки, покриття багажного відділення, сидіння з електроприводом, тощо.

Надійним методом визначення ваги вашого автомобіля у спорядженому стані є його зважування.

## ПОПЕРЕДЖЕННЯ

Динамічні характеристики автомобіля змінюються в залежності від того, наскільки автомобіль завантажений, а також розподілу вантажу.

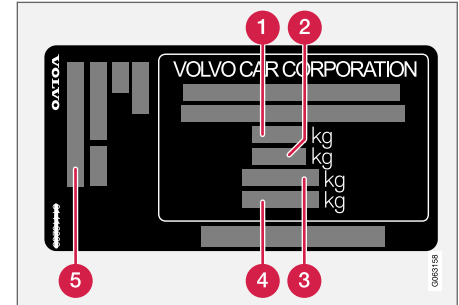

Інформаційна табличка розташована на стійці дверцят. Її можна побачити при відкритті правих задніх дверцят.

- 1 Макс. загальна маса автомобіля
- 2 Макс. маса автопоїзда (авто + причеп)
- 3 Макс. навантаження на передню вісь
- 4 Макс. навантаження на задню вісь
- 5 Рівень обладнання

Макс. навантаження: Див. реєстраційний документ.

## ХАРАКТЕРИСТИКИ

◀◀ Макс. навантаження на дах: 75 кг.

### Пов'язана інформація

- Типи напрямків (стор. 708)
- Тягове зусилля та навантаження на кульову опору (стор. 715)



## Тягове зусилля та навантаження на кульову опору

Тягове зусилля та навантаження на кульову опору буксирного пристрою під час

руху з причепом можуть бути визначені у відповідних таблицях.

Макс. маса причепа з гальмами

### **i** ПРИМІТКА

Для буксирування причепів з масою понад 1800 кг рекомендується використовувати демпфери.

Двигун	Код двигуна <sup>A</sup>	КПП	Макс. маса причепа з гальмами, (кг)	Макс. навантаження на буксирну кулю (кг)
T5	B4204T23	Автоматична	1800	100
T5	B4204T26	Автоматична	1800	100
T6 AWD	B4204T29	Автоматична	2000	100
T6 AWD	B4204T27	Автоматична	2000	100
D3	D4204T16	Механічна	1600	100
D3	D4204T16	Автоматична	1800	100
D3 AWD	D4204T4	Автоматична	2000	100
D4	D4204T14	Механічна	2000	100
D4	D4204T14	Автоматична	2000	100
D4 AWD	D4204T14	Автоматична	2000	100

<sup>A</sup> Код двигуна, номер деталі та серійний номер можна прочитати на двигуні.

### **i** ВАЖЛИВО

Під час подорожі з причепом дозволяється перевищувати максимальну повну масу автомобіля (включно з навантаженням на буксирну кулю) не



## ХАРАКТЕРИСТИКИ

- « більше ніж на 100 кг (220 фунтів), за умови обмеження швидкості авто до 100 км/г (62 милі/г). Слід також дотримуватися національних нормативних вимог щодо автопоїзда, таких як швидкість, тощо.

### Макс. маса причепа без гальм

Макс. маса причепа без гальм, (кг)	Макс. навантаження на буксирну кулю (кг)
750	50

### Пов'язана інформація

- Типи напрямків (стор. 708)
- Маса (стор. 713)
- Буксирування причепа (стор. 516)
- Система стабілізації причепа\* (стор. 518)

**Характеристики двигуна**

Технічні характеристики певного двигуна (потужність, тощо) також можуть бути виз-

начені за допомогою наведеної нижче таблиці.

<b>i</b> <b>ПРИМІТКА</b>
Не всі двигуни постачаються на всі ринки.

Двигун	Код двигуна <sup>A</sup>	Потужність (кВт/об/хв)	Потужність (к.с./об./хв.)	Макс. номінальна потужність (кВт/об/хв)	Макс. номінальна потужність (к.с./об./хв.)	Крутний момент (Нм/об/хв)	Кількість циліндрів
T5	B4204T23	187/5500	254/5500	208/5500	282/5500	350/1500-4800	4
T5	B4204T26	184/5500	250/5500	-	-	350/1800-4800	4
T6 AWD	B4204T29	228/5700	310/5700	-	-	400/2200-5100	4
T6 AWD	B4204T27	235/5700	320/5700	-	-	400/2200-5400	4
D3	D4204T16	110/3750	150/3750	-	-	320/1750-3000	4
D3 AWD	D4204T4	110/4250	150/4250	-	-	350/1500-2500	4
D4 / D4 AWD	D4204T14	140/4250	190/4250	-	-	400/1750-2500	4

<sup>A</sup> Код двигуна, номер деталі та серійний номер можна прочитати на двигуні.

**Пов'язана інформація**

- Типи напрямків (стор. 708)
- Моторне мастило — характеристики (стор. 718)
- Охолоджувальна рідина — характеристики (стор. 721)

## ХАРАКТЕРИСТИКИ

### Моторне мастило — характеристики

Клас моторного мастила для кожного конкретного двигуна також може бути визначений за допомогою таблиці.

Volvo рекомендує:



Двигун	Код двигуна <sup>A</sup>	Клас мастила	Об'єм, включно з масляним фільтром (літрів, припл.)
T5	B4204T23	Castrol Edge Professional V 0W-20 або VCC RBS0-2AE 0w-20	5,6
T5	B4204T26		5,6
T6 AWD	B4204T29		5,6
T6 AWD	B4204T27		5,6
D3	D4204T16	Castrol Edge Professional V 0W-20 або VCC RBS0-2AE 0w-20	5,2
D3 AWD	D4204T4		5,2
D4 / D4 AWD	D4204T14		5,2

<sup>A</sup> Код двигуна, номер деталі та серійний номер можна прочитати на двигуні.

Пов'язана інформація

- Типи напрямків (стор. 708)
- Моторне мастило і несприятливі умови водіння (стор. 720)
- Перевірка рівня і додавання моторного мастила (стор. 661)
- Машинне масло (стор. 660)

### Моторне мастило і несприятливі умови водіння

Важкі дорожні умови можуть призвести до незвично високої температури чи споживання мастила. Нижче наведені деякі приклади несприятливих умов для водіння.

Перевіряйте рівень масла частіше під час довгих поїздок:

- буксирування житлового чи автопричепа
- в гірських регіонах
- на високих швидкостях
- при температурі нижче  $-30^{\circ}\text{C}$  ( $-22^{\circ}\text{F}$ ) або вище  $+40^{\circ}\text{C}$  ( $+104^{\circ}\text{F}$ ).

Вищезгадане також поширюється на водіння на короткі відстані при низьких температурах.

Використовуйте повністю синтетичне масло двигуна для несприятливих дорожніх умов. Воно надає додатковий захист двигуна.

Volvo рекомендує:



### **!** ВАЖЛИВО

Для застосування інтервалів технічного обслуговування двигуна, на заводі в усі двигуни заливається спеціально адаптоване синтетичне моторне масло. Вибір масла проводиться дуже ретельно, з урахуванням таких чинників, як термін експлуатації, стартові характеристики, споживання палива та вплив на довкілля.

Для застосування рекомендованих сервісних інтервалів слід використовувати схвалене моторне масло. Використовуйте тільки мастило затвердженого класу як для доливання, так і при його заміні, інакше існує ризик скорочення терміну експлуатації автомобіля, погіршення показників споживання палива та впливу на довкілля.

Якщо не буде використовувати моторне мастило рекомендованої в'язкості та якості, компоненти двигуна можуть пошкодитися. Volvo Car Corporation знімає з себе будь-яку відповідальність за таке пошкодження.

Volvo рекомендує проводити заміну масла в авторизованій автомайстерні Volvo.

## Пов'язана інформація

- Моторне мастило — характеристики (стор. 718)
- Машинне масло (стор. 660)

## Охолоджувальна рідина — характеристики

**Рекомендований клас:** Готовий розчин охолоджувальної рідини, схвалений Volvo. При використанні концентрату охолоджувальної рідини, зробіть 50% водний розчин (змішайте у рівних пропорціях з водою відповідної якості, не солоною водою, тощо). Якщо не впевнені, зверніться до дилера Volvo за консультацією.

Для запобігання пошкодженню системи охолодження, проблем з двигуном, тощо, слід використовувати тільки схвалену охолоджувальну рідину Volvo.

**⚠ ПОПЕРЕДЖЕННЯ**

Ковтання охолоджувальної рідини є небезпечним, оскільки це може пошкодити внутрішні органи (нирки). Продукт містить етиленгліколь, інгібітор, блювотний засіб, воду, тощо.

## Пов'язана інформація

- Додавання охолоджувальної рідини (стор. 663)

## Трансмісійна рідина — характеристики

За нормальних експлуатаційних умов трансмісійну рідину не треба замінювати протягом всього терміну експлуатації КПП. Однак це може знадобитися за несприятливих умов водіння.

## МКПП

**Рекомендоване мастило для КПП**

M66:	ВОТ 350 M3
M76:	ВОТ 352 B1

## Автоматична коробка переключення передач (АКПП)

**Рекомендоване мастило для КПП:** AW1

## Пов'язана інформація

- Типи напрямків (стор. 708)

## ХАРАКТЕРИСТИКИ

### Гальмівна рідина — характеристики

Речовина в гідравлічній гальмівній системі називається гальмівною рідиною й використовується для передачі тиску, наприклад, від педалі гальма через головний гальмівний циліндр до кількох робочих циліндрів, які приводять у дію механічне гальмо.

**Рекомендований клас:** Volvo Original або еквівалентна рідина, що відповідає Dot 4, 5.1 та ISO 4925 клас 6.

#### ПРИМІТКА

Рекомендується, щоб заміну чи додавання гальмівної рідини проводила авторизована автомаїстерня Volvo.

#### Пов'язана інформація

- Огляд моторного відсіку (стор. 659)

### Паливний бак - об'єм

Ємність паливного баку можна прочитати у наведеній нижче таблиці.

	AWD	Інші моделі
Літрів (прибл)	60	55
Галонів США (прибл)	15,9	14,5

#### Пов'язана інформація

- Заправка пального (стор. 497)

### Ємність бака рідини AdBlue®<sup>1</sup>

Ємність бака для рідини AdBlue становить, приблизно, 11,5 л.

#### Пов'язана інформація

- Перевірка рівня і додавання рідини AdBlue® (стор. 505)

<sup>1</sup> Зареєстрований торговельний знак, що належить Verband der Automobilindustrie e.V. (VDA)



## Система кондиціонування — характеристики

Система клімат-контролю автомобіля використовує холодоагент що не містить фреону - R1234yf або R134a залежно від ринку. Інформація про тип холодоагента що використовується в системі клімат-контролю авто надрукована на інформаційній табличці розташованій під капотом.

Клас та обсяг технологічних рідин та мастильних матеріалів в кондиціонері можна переглянути у наведених нижче таблицях.

### Інформаційна табличка кондиціонера Табличка для R134a

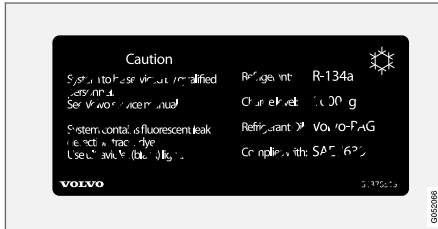

### Табличка для R1234yf

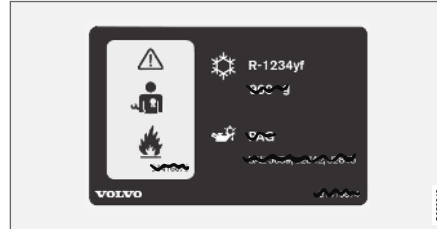

### Пояснення символу R1234yf

Символ	Значення
	Обережно
	Мобільна система кондиціонування повітря (MAC)
	Тип мастила

Символ	Значення
	Для проведення обслуговування мобільної системи кондиціонування повітря (MAC) необхідно залучення підготовленого і сертифікованого фахівця.
	Вогнебезпечні охолоджувальні рідини

### Охолоджувальна рідина

#### Авто з охолоджувальною рідиною R134a

Вага	Рекомендований клас
700 г (1,54 фунта)	R134a

### ПОПЕРЕДЖЕННЯ

Система кондиціонування повітря містить стиснений холодоагент R134a. Сервісне обслуговування та ремонт цієї системи рекомендується виконувати в авторизованій автмайстерні.

## ХАРАКТЕРИСТИКИ

### « Авто з охолоджувальною рідиною R1234yf

Вага	Рекомендований клас
650 г	R1234yf

### ПОПЕРЕДЖЕННЯ

Система кондиювання повітря містить стиснений холодагент R1234yf. Згідно з вимогами стандарту SAE J2845 (технічна підготовка для безпечного сервісу та збереження холодагентів, що використовуються в мобільних системах кондиювання), сервісні та ремонтні роботи системи охолодження мають проводитися лише підготовленими та сертифікованими техніками для забезпечення безпеки системи.

### Масило компресора

Ємність	Рекомендований клас
130 мл (4,40 унції)	PAG SP-A2

### Випарювач

#### ВАЖЛИВО

Випарювач кондиціонера не можна ремонтувати чи замінювати на випарювач, що вже був у використанні. Новий випарювач має бути сертифікований і маркований відповідно до стандарту SAE J2842.

### Пов'язана інформація

- Сервісне обслуговування кліматичної системи (стор. 657)

## Споживання пального та викиди CO<sub>2</sub>

На споживання пального та викиди CO<sub>2</sub> може негативно впливати низка чинників.

Серед причин, які впливають на збільшення споживання пального, можна назвати наступні:

- Якщо авто устатковане додатковим обладнанням, яке впливає на його вагу.
- Стиль водіння.
- Якщо водій обирає інші колеса, не такі, як були змонтовані в якості стандартних на базовій версії авто, це може збільшити спротив котінню.
- Висока швидкість призводить до збільшення аеродинамічного спротиву.
- Якість пального, дорожні умови та щільність транспортного потоку, погода та стан автомобіля.

Поєднання наведених вище чинників може значно збільшити споживання пального.

** ПРИМІТКА**

Екстремальні погодні умови, керування автомобілем з причепом або високо в горах у поєднанні з гіршою, ніж рекомендовано, якістю пального можуть значно збільшити споживання пального автомобілем.

**Пов'язана інформація**

- Типи напрямків (стор. 708)
- Маса (стор. 713)
- Економічне водіння (стор. 493)

**Схвалений тиск повітря в шинах**

Рекомендований тиск в шинах для певного двигуна також може бути визначений за допомогою таблиці.

<b>і</b> ПРИМІТКА
Не всі двигуни, шини або їх комбінації завжди наявні на всіх ринках.

Двигун	Розмір шини	Швидкість	Навантаження, 1-3 людини		Макс. навантаження		Тиск ЕСО <sup>А</sup>
			Передня вісь (кПа) <sup>В</sup>	Задня вісь (кПа)	Передня вісь (кПа)	Задня вісь (кПа)	Передня/ задня вісь (кПа)
D4 AWD (D4204T14)	215/60 R16	0-160 км/г (0 - 100 миль/г)	230	230	260	260	260
	225/50 R17	160+ км/г (100+ миль/г)	270	270	290	290	-
	235/45 R18						
	235/40 R19	0-160 км/г (0 - 100 миль/г)	240	240	260	260	260
		160+ км/г (100+ миль/г)	300	300	320	320	-
	245/35 R20	0-160 км/г (0 - 100 миль/г)	240	240	270	270	270
160+ км/г (100+ миль/г)		300	300	320	320	-	

Двигун	Розмір шини	Швидкість	Навантаження, 1-3 людини		Макс. навантаження		Тиск ЕСО <sup>А</sup>
			Передня вісь (кПа) <sup>В</sup>	Задня вісь (кПа)	Передня вісь (кПа)	Задня вісь (кПа)	Передня/ задня вісь (кПа)
Інші двигуни	215/60 R16	0-160 км/г (0 - 100 миль/г)	230	230	260	260	260
	225/50 R17	160+ км/г (100+ миль/г)	270	270	290	290	-
	235/45 R18						
	235/40 R19	0-160 км/г (0 - 100 миль/г)	240	240	260	260	260
	245/35 R20	160+ км/г (100+ миль/г)	300	300	320	320	-
Тимчасове запасне колесо		макс. 80 км/г (макс. 50 миль/г)	420	420	420	420	-

<sup>А</sup> Економічний стиль водіння.

<sup>В</sup> У деяких країнах наводиться тиск у барах поруч із індексом SI у Паскалях. 1 бар = 100 кПа.

#### Пов'язана інформація

- Типи напрямків (стор. 708)
- Перевірка тиску в шинах (стор. 600)
- Рекомендований тиск повітря в шинах (стор. 602)



# АЛФАВІТНИЙ ІНДЕКС

## 1, 2, 3 ...

---

4WD 481

## A

---

ABS  
антиблокувальна гальмівна  
система 464

AC (Кондиціонування повітря) 250

AdBlue 502

заправка 505

обсяг бака 722

робота 504

Символи та повідомлення 507

Android Auto 558, 559, 560

Apple CarPlay 554, 555, 557

Auto hold 471

AWD, Повний привід 481

## B

---

BLIS 397

Обмеження 400

Символи та повідомлення 401  
увімкнення / вимкнення 399

Bluetooth

з'єднання 551

Налаштування 570

підключити автомобіль до Інтер-  
нету 572

Телефон 561

## C

---

CD-плеєр 549

City Safety 379

встановити дистанцію перед-  
ження 383

гальмує перед зустрічними автомо-  
білями 391

об'їзний маневр заблоковано 390

об'їзні маневри 388

Обмеження 392

обмеження об'їзних маневрів 389

обмеження у випадку поперечного  
руху транспорту 388

підфункції 380

поперечний транспорт 387

розпізнавання перешкод 384

Символи та повідомлення 395

Clean Zone 223

# АЛФАВІТНИЙ ІНДЕКС

Corner Traction Control 317

Cross Traffic Alert 402

Обмеження 404

Повідомлення 406

увімкнення / вимкнення 403

CZIP (Пакет "чиста зона") 224

## D

---

DivX® 550

Drive-E

Ідеологія захисту довкілля 30

Driver Alert Control 415

Обмеження 417

супроводження до місць відпо-  
чинку 417

увімкнення / вимкнення 417

## E

---

eCall 592

## АЛФАВІТНИЙ ІНДЕКС

### F

Four-C	491
FSC, маркування, що стосується дошки	26

### G

Gracenote®	549
GSI - допомога важеля перемикачів	479

### H

HomeLink®	525
використання програми	528
Тип допуску	529

### I

IAQS (Система контролю якості повітря в салоні авто)	224
ID, Volvo	28
IntelliSafe	
Підтримка водія	33

iPod®, підключення	552
ITPMS - система непрямого моніторингу тиску в шинах	603

### K

Key tag	268
---------	-----

### L

Lane Keeping Aid	
див. Допомога утримування смуги руху	418
Large Animal Detection (LAD)	384

### P

PACOS (Вимикач подушки безпеки)	57
Park Assist Pilot	447
Pilot Assist	348
Автогальмування	363
вимкнути	353
встановлення часового інтервалу	360
зміна цільового орієнтира	359
обгін	364
Обмеження	355

Попередження	358
Символи та повідомлення	357
увімкнути управління швидкістю	362
PIN-код	575
Приватне замикання	307
PPS (Система захисту пішоходів)	47

### R

Rear Collision Warning	396
Обмеження	396

### S

Sensus	
з'єднання та розваги	34
Sensus Navigation	
Інформація про дорожні знаки	411
SIM-картка	575
SIPS (Система захисту від бокових ударів)	59, 60
Spin control	317



**T**

Temporary Spare	614
Traction control	317
Trailer Stability Assist	318

**U**

USB	
рознімач для підключення мультимедійних пристроїв	552

**V**

Volvo ID	28
створити та зареєструвати	28

**W**

WiFi	
видалити мережу	577
підключити автомобіль до Інтернету	573
спільний доступ до Інтернету, точка доступу	576
технологія та безпека	578

**A**

Аварійна сигналізація	172
Аварійне обладнання	
Аптечка	645
знак аварійної зупинки	645
Аварійний режим	61
старт/рух	62
Аварія, див. Зіткнення	44
Авто з підключенням до Інтернету	571
відсутнє або слабе з'єднання	577
Автоматична автоматика	694
Автоматична зупинка двигуна	
автостоп	486
Автоматична коробка переключення передач (АКПП)	474
мастило	721
причеп	516
режим кікдаун	479
Автоматичне гальмо	471
Підтримка водія	316
після зіткнення	472
увімкнення / вимкнення	471
Автоматичне замикання	301
Автоматичне обмеження швидкості	326
Обмеження	330
похибка	329
увімкнення / вимкнення	328

Автоматичне повторне замикання	270, 294
Автоматичний клімат-контроль	239
Автоматичні автоматйки	694
Автомійки високого тиску	695
Автомобіль, підключений до Інтернету	
дані Send Car	653
замовте сервісне обслуговування та ремонт	651
оновлення системи	649
Автомобільна відпустка	494
Адаптація ходових характеристик	481
Адаптивний круїз-контроль	337
Автогальмування	363
вимкнути	341
встановлення часового інтервалу	360
зміна функціональності круїз-контролю	344
зміна цільового орієнтира	359
керування швидкістю	362
обгін	364
Обмеження	343
Попередження	358
Символи та повідомлення	346
увімкнути	340
Усунення несправностей	343
Аксесуари та додаткове устаткування	39
установлення	39

## АЛФАВІТНИЙ ІНДЕКС

Активна система допомоги при паркуванні	447
виїхати з місця паркування	453
Обмеження	453
паралельне паркування	448
Паркування	449
перпендикулярне паркування	448
Символи та повідомлення	456
Активні фари	169
Акумулятор	510, 666
перевантаження	510
Алкогольний замок	462, 463
Антенний розташування	297
Аптечка	645
Аудіо та медіа	532

## **Б**

Багажник	635
електророзетка	629, 631
захисна сітка	643
кріплення	638
Освітлення	175
Батар. ключа разряж.	274

Батарейка	
Допоміжний	669
допомога при старті	510
обслуговування	666
Старт	666
Умовні позначення на акумуляторі	670
утилізація	671
Без ключа	
Замикання/відмикання	294
сенсорні поверхні	293
Без ключа, keyless	
Налаштування	295
Безпека	44
вагітність	45
Безпека дитини	63
бензиновий	498
Бензиновий сажовий фільтр	499
ближнє світло	165
Блок камери	372
Обмеження	373
технічне обслуговування та очищення	378
Бокова подушка безпеки	59
Буксирвальна серга	523

Буксирвальний брус	512
складаний	514
Характеристики	513
Буксирування	521, 525
Буксування	495

## **В**

Вантажна решітка	641
Велобагажник з кріпленням на фаркопі	520
Вентилятор	
Вентиляційні отвори	227
Регулятор	245, 246
Розподіл повітря	226
Вентиляція	226, 227
Сидіння	237
Верхній дисплей	151
заміна лобового скла	657
Налаштування	153
очищення	687
положення зберігання	153, 202, 203
Попередження про небезпечну дистанцію	335
увімкнення / вимкнення	153
Викиди CO <sub>2</sub>	724
Викиди діоксиду вуглецю	724

Вимикач подушки безпеки	57
Вимкнення блокатора трансмісії	478
Вимкнення двигуна	459
Висока температура двигуна	509
Віддалені оновлення	649
Відділення для рукавичок	633
Відео	550, 552
Налаштування	551
Відколи від ударів каміння та подряпини	698, 700
Відмикання	
лезом ключа	281
Налаштування	272
Відновити налаштування	143
зміна власника	142
Профіль водія	149
Вікна і скло	180
Вміст етанолу	498
Внутрішнє дзеркало заднього огляду	184
Затемнення	185
Водіння авто в воді	496
Воскування	691
Встановлення часового інтервалу функції попередження про небезпечну дистанцію	360

**Г**

Габарити	164
Гальма	464
автоматично, коли авто перебуває в нерухомому стані	471
Антиблокувальна гальмівна система, ABS	464
гальмівна система	464
індикатори екстреного гальмування	172
на гравійних дорогах	467
на мокрих дорогах	466
обслуговування	467
Паркувальне гальмо	467
система допомоги під час гальмування, BAS	466
Стоп-сигнал	172
Гальмівна рідина	
клас	722
Гальмівна система	
рідина	722
Гальмування двигуном	464
Глибина малюнку протектора зимові шини	600, 616
Годинник, налаштування	94
Головна сторінка	141

Голосове керування	155
Клімат	222
Налаштування	159
радіо та мультимедіа	158
Телефон	158

**Д**

Давление в шинах	
Перевірити	600
Регулювати	601
табличка з інформацією про рекомендований тиск	602
Дальнє світло	166, 167
Дальнє світло з автоматичним керуванням	167
Дані	
збережений запис	37
обмін даними між автомобілем і автомайстернею	648
Датчик-відеокамера	
див. Блок камери	372
Датчик дощу	194, 195
датчик зовнішньої температури	95
датчики	
Блок камери	372
Клімат	221

## АЛФАВІТНИЙ ІНДЕКС

Радіолокаційний датчик	366	Дизель	500	Додатковий обігрівач (Додатковий обігрівач)	262
Якість повітря	225	випрацювання палива	501	Домкрат	609
Датчик нахилу	309	Диски		Допоміжний акумулятор	669
Датчик рівня палива	89	очищення	697	Допомога під час обгону/випередження	
Датчик руху	309	розміри	599	Pilot Assist	364
Даховий захист від затискання	180	Дисплей інформація для водія	84	Адаптивний круїз-контроль	364
Двигун		Дисплей водія	84	початок роботи Pilot Assist	365
вимкнути	459	меню додатків	106, 107	початок роботи з адаптивним круїз-контролем	365
запуск	458	Налаштування	88	Допомога при старті	510
перегрів	509	Повідомлення	108	Допомога у кермовому керуванні в умовах ризику зіткнення	425
Пуск/Стопфункція	486	Дистанційне вмикання освітлення	173	Допомога утримання смуги руху	418
Декоративна підсвітка регулювати	175, 176	Дистанційне керування, HomeLink® з можливістю програмування	525	оберіть варіант допомоги	421
Демпфер вібрацій	512	Дитячі автокрісла	63, 67, 68	Обмеження	421
Дзеркала на дверцятах	184	Верхні кріплення	64	Символи та повідомлення	422, 424
Затемнення	185	нижні точки кріплення	65	увімкнення / вимкнення	420
розташування магазину	202, 203	оглядова таблиця	70	функція допомоги в кермуванні	420
Скидання	186	розташування/позиціонування	67, 68		
Дзеркало заднього огляду та зовнішні дзеркала		таблиця i-Size	74		
внутрішнє	184	таблиця ISOFIX	75		
дверцята	184	таблиця розташування	72		
Затемнення	185	точки кріплення i-Size/ISOFIX	66		
Компас	529, 530	Догляд за авто	691, 692, 694, 695, 696, 697	Евакуація	525
кут зовнішніх дзеркал	186	Шкіряна оббивка	688	Економічне водіння	483, 493
Підігрів	244	Додатковий обігрівач	262	Експлуатаційні рідини, характеристики	704, 722, 723
складані з електроприводом	186				

## Е

Евакуація	525
Економічне водіння	483, 493
Експлуатаційні рідини, характеристики	704, 722, 723

Експлуатаційні рідини та мастила	721, 722, 723
Електрична система	666
Електропідйомники вікон захист від затискання	182, 183 180
Електропривід п'ятих дверей	301
Електророзетка використання	629 631
Елементи керування, світло	176
ЕСО-клімат	483

**Ж**

Жорсткий диск простір	579
-----------------------	-----

**З**

Завантаження довгомірний вантаж	636
Загальна інформація петлі для кріплення багажу	635 638
Завантажувальні гачки	637
Загальна вентиляція	268

Задне вікно Омивач	197, 198
Підігрів	244
Склоочисник	197, 198
Задне сидіння Вентилятор	246
Клімат опускання спинки	232 211
підголівник	214
Підігрів	236
Температура	248
Замикання/відмикання двері багажного відділення	272, 296
Заміна колеса	608
Замки з захистом від дітей	299
Замовте сервісне обслуговування та ремонт	651
Замок відмикання	270
замикання	270
Замок кермової колонки	216
Запальничка	628
Запасне колесо керувати	614 615
Запобіжний фіксатор	312
вимкнення	313

Запобіжники в моторному відсіку	671 674
зміна під бардачком	672 678
у вантажному відсіку	682
Запотівання конденсація в фарах	691, 694
Заправка	497
Заправлення AdBlue	505
заправка кришка заливної горловини паливного баку	497 496
Запуск двигуна після зіткнення	458 62
Запустіть двигун авто	458
Затоплена дорога	496
Затримка вимкнення ближнього світла і додаткового освітлення	173
Захисна решітка	641
Захисний код	307
Захист від з'їзду з дороги захист від затискання	427 180
Скидання	181
Захист від корозії	697
захист від хлистоподібної травми	45

## АЛФАВІТНИЙ ІНДЕКС

Захист від хлистоподібної травми шиї (WHIPS) (Система захисту від хлистоподібної травми)	45
Звук попередження Паркувальне гальмо	470
Зіткнення	44, 48, 53, 61
Зміна власника	142
Зміна цільового орієнтира з Pilot Assist	359
з адаптивним круїз-контролем	359
Знак аварійної зупинки	645
Зовнішні багажники	636
Зовнішні габарити	711

інформаційні наліпки розташування	708
-----------------------------------	-----

Ідентифікаційний номер	41
Імобілайзер	283
Імобілайзер	283
Імобілайзер дистанційного керування	283

Інгібітор трансмісії вимкнути	477
Індекс навантаження шин	478
Індекс навантаження шин	598
Індивідуальний режим водіння	481
Індикатор зміни передачі	479
Індикатори зношення шин	600
Інструменти	608
Інтернет, див. авто з підключенням до Інтернету	571
Інформаційний дисплей	84, 88
Інформація про власника	18
Інформація про дорожні знаки Sensus Navigation	407
дисплей	411
інформація про камери відеофіксації швидкості	409
Налаштування	413
Обмеження	411
Попередження про перевищення швидкості	414
увімкнення / вимкнення	413
Інформація про дорожній рух	408
Інформація про камери відеофіксації швидкості	541
ІС (Надувна шторка)	413
	60

## І

їзда з причепом	516
система охолодження	509

## К

Камера паркомату	437
Камера руху заднім ходом	437
Камера системи допомоги при паркуванні зони датчиків	442
напрямні системи допомоги при паркуванні	440
Обмеження	440
Символи та повідомлення сторінки	445
увімкнути	438
	444
Капот, відчинення	658
Каталітичний конвертер Евакуація	522
Кермове колесо	215, 217
Кнопкова панель	215
пелюстка	215
Підігрів	238
регулювання кермового колеса	217

Керування автомобілем зимою	495	Ключ з дистанційним керуванням (ДК)	268	запровадження, повторний огляд	618
зимові шини	616	втрата	277	Накачати шину	623
снігові ланцюги	617	Дальність	273	Конденсація в фарах	692, 694, 695, 696
Керування автомобілем з причепом		заміна батарейок	274	Кондиціонування повітря	250
навантаження на кульову опору		знімний ключ	280	Кондиціонування повітря, рідина	
буксирного пристрою	715	підключення до профілю водія	148	об'єм і клас	723
тягове зусилля	715	Кнопкова панель на кермовому		консоль між сидіннями	627
Керування фарами	162, 176	колесі	215	Контроль викидів	502
Клавіатура	132, 137	Коди кольорів	700	Контрольні символи	96
змінити мову	136	Код кольору, фарба	700	Конус світла передніх фар	
Клаксон	215	Колеса		адаптація	164
Клас швидкості, шини	598	витагнення	610	Конус світла передніх фар, регулю-	
Клімат	220	снігові ланцюги	617	вання	164
автоматичне регулювання	239	установлення	613	Коробка з запобіжниками	672
голосове керування	222	Колісні болти	610	КПП	473
датчики	221	Колісні болти з можливістю зами-		автоматична	474
зони	220	кання	610	механічна	474
Паркування	251	Комбінована приладова панель	84	Круїз-контроль	331
регулятор вентилятора	245, 246	Налаштування	88	вимкнути	334
регулятор температури	247, 248, 249	Комп'ютер подорожі	89	керування швидкістю	362
температура, що відчувається	221	показати на дисплеї водія	91	повторне ввімкнення	334
Клімат-контроль	232	Компас	529	тимчасове вимкнення	333
Задні сидіння	232	калібрування	530	увімкнути	332
Охолоджувальна рідина	723	Комплект для екстреного ремонту			
центральний дисплей	232	шин	618		
Клімат під час стоянки	251	використання	618		
Символи та повідомлення	258				
Ключ	268				

## АЛФАВІТНИЙ ІНДЕКС

### Л

Ламіноване скло	180
Лампи	
змінити	664
причеп	519
Ліцензійна угода	100, 580
Лічильник пробігу	89
Лічильник щоденного пробігу, скидання	92
Лобове скло	
Підігрів	242
проекція зображення	151, 153
Люк для лиж	638
Люк для наскрізного завантаження	638

### М

Макс. навантаження на дах	713
Максимальне тягове зусилля та навантаження на кульову опору	715
Маркування VOL	596
Маса	
споряджена маса	713
Мастило, див. також Моторне мастило	718, 720

Машинне масло	660, 720
заправка	661
клас та обсяг	718
несприятливі дорожні умови	720
фільтр	660
Медіаплеєр	545, 547
голосове керування	158
сумісні формати файлів	553
Метри	
датчик пального	89
Мийка автомобіля	691, 692, 694, 695, 696, 697
Місця для зберігання	626
Відділення для рукавичок	633
консоль між сидіннями	627
Сонцезахисний козирок	634
МКПП	474
мастило	721
Мобільний телефон, див. Телефон	562
Мова	140
Модем автомобіля	
Налаштування	575
підключити автомобіль до Інтернету	574
Моніторинг тиску повітря в шинах	603
дія	607
зберегти новий тиск в шинах	605
Статус	606

Моторний відсік	
Машинне масло	660
огляд	659
охолоджувач	663

### Н

Навантаження на дах, макс. маса	713
Навколишнє середовище	30
Нагадувач ременя безпеки	52
Надувна штора	60
Надувна штorka	60
Накачати шину	623
Налаштування	
Категорії	143
контекстуальний	141
Скидання	143
Налаштування аудіосистеми	532, 568
відтворити мультимедійний контент	545, 547
Текстове повідомлення	568
Телефон	569
наліпки	
розташування	708
напрямок обертання	599



Натягач ременя безпеки	50
Скидання	51
Низька напруга акумулятора	
Акумулятор	510
Низький рівень мастила	661
Ножне гальмо	464

**0**

Об'ємний звук	533
Оббивка автомобіля	685, 687, 688, 689, 690
Обігрів	241
Обігрівач	260
Додатковий обігрівач	262
Паркувальний обігрівач	261
Обігрівач салону автомобіля (Паркувальний обігрівач)	261
Обмежувач швидкості	322
автоматичний	326
вимкнення	325
змінити швидкість	362
Обмеження	326
повторне увімкнення	325
тимчасове вимкнення	324
увімкнути	323
Обрані радіостанції	541

Обслуговування	
Захист від корозії	697
обхід алкогольного замка	463
Огляд приладів	
автомобіль з лівостороннім кермом	80
автомобіль з правостороннім керуванням	82
Одиниці	140
октанове число	498
Омивання лобового скла	196
Омивач	
заднє вікно	197, 198
Лобове скло	196
Передні фари	196
рідина омивача, додавання	704
Оновлення програмного забезпечення	37
оновлення системи	649
Опція/аксесуар	24
Освітлення	
Аварійна сигналізація	172
активні фари	169
ближнє світло	165
Габарити	164
Дальнє світло	166, 167
Дальнє світло з автоматичним керуванням	167

дистанційне увімкнення освітлення	173
елементи керування, прилади, дисплей	176
елементи управління	162, 174
задній протитуманний ліхтар	171
Налаштування	163
освітлення зони навколо автомобіля	173
Показчики повороту	168
протитуманна фара	170
сигнал екстреного гальмування	172
Стоп-сигнал	172
у салоні автомобіля	174
фари, що повертаються	170
фари денного світла	165
Освітлення, заміна ламп	664
Освітлення салону	174
автоматично	174
регулювати	176
Особиста інформація (Політика конфіденційності клієнтів)	38
Охолоджувальна рідина	657
клімат-контроль	723
Охолоджувач	721
заправка	663
Очисники скла, підігрів	192

## АЛФАВІТНИЙ ІНДЕКС

Очисник лобового скла	193
датчик дощу	194, 195
Очищення	688, 689, 690
автоматична автомийка	694
диски	697
мийка автомобіля	691, 692, 694, 695, 696, 697
оббивка	685, 687, 688, 689, 690
ремені безпеки	687
Тканинна оббивка	685, 687, 688
центральний дисплей	686
Очищення колісних дисків	697
Очищення щіток склоочисників	695

## П

П'яті дверцята	
відкриття/закриття рухом ноги	305
відмикати зсередини	299
Замикання/відмикання	272, 296
привід	301
Пакет "чиста зона"	224
Паливний бак	
об'єм	722
Паливо	498, 500
ідентифікатор	500
споживання палива	724

Панорамний дах	188
захист від затискання	180
шторка від сонця	192
Панорамний люк	188
відчинення і закриття	189
положення для вентиляції	190
Паралельне паркування	447
Пари пального	498
Паркувальне гальмо	467
автоматичне ввімкнення	469
низький заряд акумулятора	470
увімкнення / вимкнення	468
Паркувальний обігрівач	261
Паркування	
на схилі	470
Пасок безпеки, див. "Паски безпеки"	48
Пелюстка на кермовому колесі	215
Пелюстки перемикачів передач на кермі	476
Перевірка рівня	
демпфування	491
Налаштування	493
Перевірка рівня масла в двигуні	662
Перегрів	509, 516
Переднє сидіння	
Вентилятор	245
Вентиляція	237

Клімат	232
Підігрів	234, 235
Температура	247
Переднє сидіння, електропривід	201
багатофункціональне регулювання	204, 205, 206, 207, 208
Бокова підтримка	207
Масаж	204, 205, 206
Підтримка попереку	208
регулювання сидіння	201
регулювання сидіння пасажира із сидіння водія	210
розташування магазину	202, 203
Переднє сидіння, ручне регулювання	200
Передстартова підготовка	251
Таймер	253
увімкнути/вимкнути	252
Періодичне витирання	193
Перша допомога	645
Петлі кріплення багажу	
багажник	638
підголівник	214
Підігрів	
Вікна	242, 244
кермове колесо	238
Сидіння	234, 236
Підігрів щіток очисників скла	192

Підйомник	609	Активна система допомоги при паркуванні	456	Політика конфіденційності (Політика конфіденційності клієнтів)	38
Підключити автомобіль до Інтернету		Допомога утримування смуги руху	422, 424	Політика конфіденційності клієнтів	38
відсутнє або слабе з'єднання	577	Камера системи допомоги при паркуванні	445	Положення запалювання	460, 461
по автомодему	574	система динамічної стабілізації та контролю тяги	320	Положення КПП	
по телефону (Bluetooth)	572	Система допомоги при паркуванні	436	АКПП	474
через мобільний пристрій (WiFi)	573	Функція допомоги за умов ризику зіткнення	430	Положення обслуговування	703
Підключити телефон	562	Повільний рух додому	473	Попередження про зіткнення ззаду	396
Підняття автомобіля	655	Повна маса автомобіля	713	Попередження про небезпечну дистанцію	335
Підсвічування дисплея	176	Повний привід, (AWD)	481	Налаштування часового інтервалу	360
Підсвічування приладів	176	Повний привід (AWD)	481	Обмеження	336
Підсилення керма, із регулюванням зусилля в залежності від швидкості	316	Подушка безпеки	53	увімкнення / вимкнення	336
Підтвердження замикання	266	сторона водія	54	Попереджувальні індикатори	
Скидання	267	сторона пасажира	55, 57	Pilot Assist	358
Підтримка клімат-контролю	256	Увімкнення/вимкнення	57	Адаптивний круїз-контроль	358
увімкнути/вимкнути	257	Подушка безпеки, див. "Подушка безпеки"	53	акумулятор стартера не заряджається	99
Плями	685, 687, 688, 689, 690	Показчики повороту	168	Ввімкнене паркувальне гальмо	99
Повідомлення на дисплеях	108, 149	Показчик поворотів	168	генератор не заряджає акумулятор	99
збережено	111, 151	Покриття		нагадувач ременя безпеки	99
керувати	110, 150	багажник	639	Неполадка в гальмівній системі	99
Повідомлення та символи		Покриття багажу	639	Низький тиск мастила	99
BLIS	401	Полірування	691	Подушки безпеки - SRS	99
City Safety	395				
Cross Traffic Alert	406				
Pilot Assist	357				
Адаптивний круїз-контроль	346				

## АЛФАВІТНИЙ ІНДЕКС

Попередження системи динамічної стабілізації та контролю тяги	99 317	Профіль водія	145	Регулювання кермового колеса	217
Попереджувальні символи безпеки	99 44	обрати	146	Регулювання конуса/напрямку світла фар	164
Поромний транспорт	491	редагувати	147, 149	Режим водіння	481
Посібник з експлуатації екологічне маркування на мобільному на центральному дисплеї	24 26 23 19, 21	Пуск/Стоп		ECO	483, 486
Потужність	717	вимкнути	488	змінити	483
Приватне замикання Увімкнення/вимкнення	307 307	їзда	486	Підтримка водія	362
Прилади та елементи керування причеп	80, 82	Обмеження роботи авто	488 486	Режим економії електроенергії	510
вильяння	518	Пустий бак		Режим ECO	483
кабель	517	дизельний	501	вмикати кнопкою функцій	486
керування автомобілем з причепом	516	<b>Р</b>		Рекомендації під час їзди	494
Лампи	519	Радіо	537	Рекомендації щодо завантаження	635
Пробіг	89	DAB	544	Ремінь безпеки	48
Програма обслуговування	648	голосове керування	158	вагітність	45
Програми	534	запуск	538	застібнути/розстібнути	48
Протектор	600	змінювати радіочастоту та радіостанцію	539	нагадувач ременя безпеки	52
Протитуманний ліхтар задній	171	Налаштування пошук радіостанції	541 540	пристрій натягування ременя безпеки	50
Передня вісь	170	Радіолокаційний датчик	366	Рециркуляція повітря	240
		див. Радіолокаційний блок	366	Речовини, що викликають алергію та астму	224
		Обмеження технічне обслуговування та очищення	373 378	Рівень зусилля обертання кермового колеса, див. Зусилля обертання кермового колеса	316
		Тип допуску	367	Рідина герметика	618
		Регенерація	499, 501	Рідина омивача	192, 704

Розважально-інформаційна система (Аудіо та медіа)	532	консоль між сидіннями	627	Система визначення тунелю	165
Розміри	711	Сонцезахисний козирок	634	Система динамічної стабілізації та контролю тяги	317
Буксирувальний брус	513	сигнал екстреного гальмування	172	Символи та повідомлення	320
Розміри шин		Сигналізація	308	спортивний режим	318, 319
під час заміни коліс	608	вимкнення	310	Система допомога старту на схилі	
Розміри шини	598	датчики руху і нахилу	309	Система допомога старту на схилі (HSA)	472
Рознімач обміну даних	40	обмежений захист сигналізації	312	Система допомоги при паркуванні	431
Розпізнавання перешкод		Сидіння		Обмеження	434
City Safety	384	Вентиляція	237	Символи та повідомлення	436
Розподіл повітря	226	захист від хлестоподібної травми	45	увімкнення / вимкнення	434
Вентиляційні отвори	226, 227	переднє сидіння з електроприводом	201	фронтальні, задні та бокові компоненти	432
змінити	226	переднє сидіння з ручним регулюванням	200	Система допомоги при старті на схилі	472
зміст	229	Підігрів	234, 236	Система захисту від бокових ударів	59, 60
обігрів	241	розташування магазина	202, 203	Система захисту від хлестоподібної травми	45
Рециркуляція	240	Сидіння, див. Сидіння	200	Система захисту пішоходів	47
Ручна мийка	692	Сидіння з електроприводом	201	Система керування гальмуванням двигуном	317
Ручне гальмо	467	Силловий привід		Система керування заднім диференціалом (AYC)	317
		КПП	473	Система ключа дистанційного керування, типовий допуск	284
<b>[</b>		Символи			
Сажовий фільтр	501	динамічний	84		
Салон авто	626	Контрольні символи	96		
Відділення для рукавичок	633	Попереджувальні символи	99		
електророзетка	629	Символи та повідомлення			
запальничка	628	клімат під час стоянки	258		
		поле статусу центрального дисплея	130		

## АЛФАВІТНИЙ ІНДЕКС

Система кондиціонування	220, 232	Сонцезахисний козирок	634	змінювати на інший	565
ремонт	657	підсвічування дзеркала	175	підключати автоматично	564
Система контролю якості повітря в салоні авто	224	Спинка сидіння		підключати вручну	564
Система охолодження перегрів	509	заднє сидіння, опускання переднє сидіння, регулювання	211	Текстове повідомлення	567
Система підтримки водія	316	200, 201, 204, 205, 206, 207, 208		Температура досвідчений	221
Режим водіння	362	Спільний доступ до даних	578, 579	Регулятор	247, 248, 249
Система попередження про зіткнення див. City Safety	379	Споряджена маса	713	Температура двигат. високі	509
поперечний рух транспорту позаду авто	402	Стабілізатор причеп	518	Тип допуску HomeLink®	529
Система стабілізації причепа (TSA)	518	Статистика подорожей	93	радіобладнання	371
Сітка багажник	643	Статистика подорожі Налаштування	93	Типи напрямків	708
Сітка безпеки	643	Статус авто	651	Типовий допуск радарна система	367
сітка для багажу	643	Давление в шинах	606	система ключа ДК	284
Скидання, лічильник щоденного пробігу	92	Стоянкове гальмо з електроприводом	467	Тиск ECO	602, 726
скидання налаштувань зовнішніх дзеркал	186			Трансмісійне мастило клас	721
Складані зовнішні дзеркала з електроприводом	186	<b>T</b>			
Скло, ламіноване/посилене	180	Таблиця тиску в шинах	726		
слизька дорога	495	Телефон	561		
Снігові ланцюги	617	видалити	566		
		відключати	565		
		голосове керування	158		
		Дзвінки	566, 569		
		з'єднання	562		

**У**

Умови та положення користувач послуги	578 38
Усунення несправностей	
City Safety	392
Адаптивний круїз-контроль	343
Блок камери	373
Радіолокаційний датчик	373

**Ф**

Фарбування	
код кольору	700
пошкодження та їх виправлення	698, 700
Фари, що повертаються	170
Фари денного світла	165
Фіксатор сумок	637
Фільтр салону	225
Функції автомобіля на центральному дисплеї	128
Функції гальма	464
Функція Brake assist після зіткнення	472

Функція допомоги за умов ризику зіткнення	425
в умовах ризику з'їзду зі смуги	427
в умовах ризику лобового зіткнення	428
Обмеження	429
рівень допомоги	426
Символи та повідомлення	430
увімкнення / вимкнення	426
Функція пам'яті датчика дощу	195
Функція стабілізації причепа	318, 518
Функція стоп/старт	486

**Х**

Характеристики водія	93
Налаштування	93
Характеристики двигуна	717

**Ц**

Центральний дисплей	
вимкнути і змінити звук	139
зміна теми	139
Клавіатура	132
клімат-контроль	232
Налаштування	141

огляд	113
очищення	686
Повідомлення	149, 150, 151
робота	117, 120, 125, 130
символи на панелі стану	130
сторінка функцій	128
сторінки	121
центральний замок	297
Центр завантажень використання	649 649
Цифрове радіо (DAB)	544

**Ч**

Червона кнопка	
ключ ДК з обмеженнями	278
Налаштування	279

**Ш**

Шини	596
витягнення	610
зберігання	596
зимові шини	616
індикатори зношення протектора	600
направлення обертання	599

## АЛФАВІТНИЙ ІНДЕКС

напрямок обертання під час заміни	596
Натисніть	726
таблиця тиску в шинах	726
установлення	613
Характеристики	726
Шкіряна оббивка, інструкції з миття	688
Шторка	
захист від затискання	180
панорамний люк	188, 192

## Щ

---

Щітки очисника скла і рідина оми- вача	192
Щітки склоочисників	192
зміна	700, 702
Положення обслуговування	703
Щуп, електронний	661

## Я

---

Якість повітря	223, 224
алергія і астма	224
Фільтр салону	225





**V O L V O**