

Opel Vectra 

Инструкция по эксплуатации

Ваша Vectra

Разработана в соответствии с последними достижениями автомобилестроения, предлагает современнейшую технологию и первоклассный комфорт.

Ваша Vectra представляет собой разумное сочетание техники будущего, безопасности, заботы об окружающей среде и экономичности.

В Ваших интересах безопасное вождение Вашей Vectra и забота о поддержании ее безотказной работы.

пользуйтесь настоящей инструкцией:

- В ней Вы найдете необходимую информацию.
- Вы сможете ориентироваться по предметному указателю.
- Вы узнаете технические тонкости.
- Вы получите больше удовольствия от Вашей Vectra.
- Вы в полной мере овладеете Вашим автомобилем.

Инструкция по эксплуатации должна находиться в машине: в вещевом ящике, наготове к использованию.

Уход и техобслуживание машины в соответствии с Инструкцией и сервисным буклетом обеспечивают безопасность вождения и поддержание ценности автомобиля.

Счастливого пути
Ваш коллектив фирмы Opel

Содержание

Кратко и ясно	4
Приборы	24
Элементы кузова	40
Безопасность	62
Освещение	84
Окна, раздвижная крыша	86
Обогрев, вентиляция	90
Кондиционер	95
Автоматическое управление кондиционером	99
Автоматич. переключение передач	106
Советы водителю	112
Экономить топливо.	114
Защищать окружающую среду	116
Топливо, расход и заправка	118
Катализатор	122
Выхлопная система, выхлоп. газы	124
Системы ходового механизма	125
Тормоза	128
Колеса, шины	130
Верхн. багажник, езда с прицепом	134
Самопомощь	140
Сервис Opel	160
Техобслуж., инспекц. система Opel	162
Уход за автомобилем	172
Технические данные	176
Предметный указатель	204

* Наличие данного знака обозначает: присутствует не во всех автомобилях (варианты моделей, двигателя, для данной страны, специальное оборудование, фирменные детали и запчасти Opel).

Кратко и ясно



Номера ключей, кодвые номера

Удалите с ключа пластиковый ярлычок или наклейку с номером ключа.

Номер ключа всегда указывается в документах на Ваш автомобиль и в специальном паспорте (Car Pass) *.

Тягово-сцепное уст-во *, легко-сплавные колеса *: запишите себе метку специальных ключей.

Электронное противосъемное устр-во *, радиоприемник *: кодовые номера указаны в Car Pass или паспорте радиоприемника (Radio Pass).

Не оставляйте Car Pass * и Radio Pass * в Вашем автомобиле внутри.

► Дополнительные советы Ё стр. 40, 41



Разблокировка автомобиля: на-
править пульт дистанц. управле-
ния в сторону автомобиля, нажать
клавишу A и потянуть ручку двери
вверх

Механическая разблокировка: Повернуть
ключ в двери Ё потянуть ручку двери
вверх.

Запор изнутри Ё нажать кнопку.

► Замки дверей, предохранительный
замок от детей Ё стр. 40

Электронная блокировка пуска
двигателя Ё стр. 41

Дистанционное управление Ё стр. 42,
Центральная блокировка дверей Ё стр. 44,
Противоугонное устройство Ё стр. 45,
Устройство противоугонной
сигнализации Ё стр. 48.

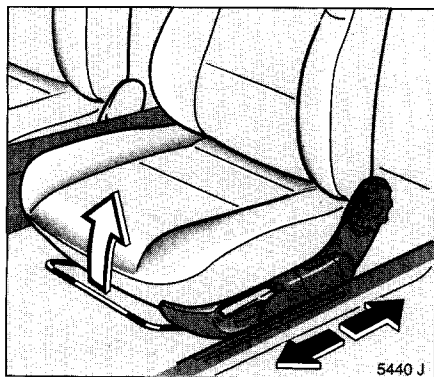

Перемещение сиденья:
 потянуть рычаг, переместить
 сиденье
 отпустить рычаг,
 добиться ощутимой фиксации
 сиденья

Запрещается изменять положение
 сиденья во время езды. При
 задействовании рычага возможно
 неконтролируемое перемещение
 сиденья.

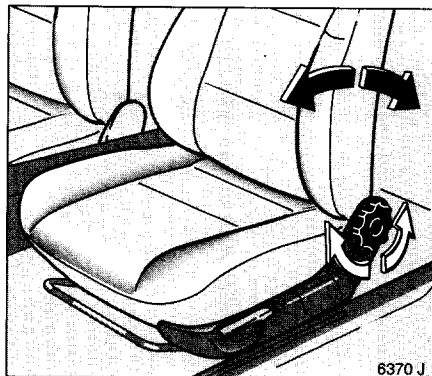

Перемещение спинки сиденья:
 повернуть наружу регулятор;

Положение спинки сиденья подогнать до
 желаемого положения

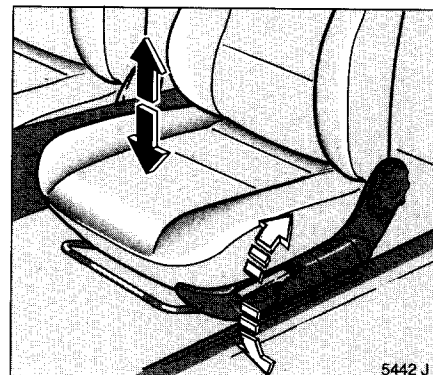

Подгонка сиденья по высоте*:
 повернуть рычаг

Движение рычагом
 вверх — перемещение вверх
 вниз — перемещение вниз

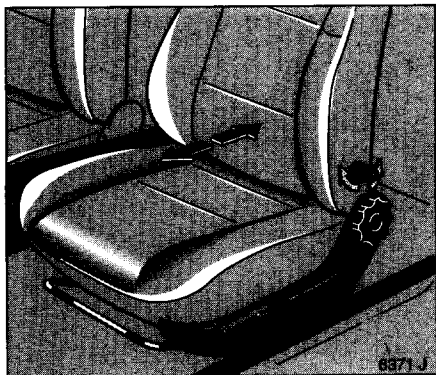

**Опора поясничного отдела *:
настраивается регулятором**

Положение опоры поясничного отдела *
подогнать индивидуально.

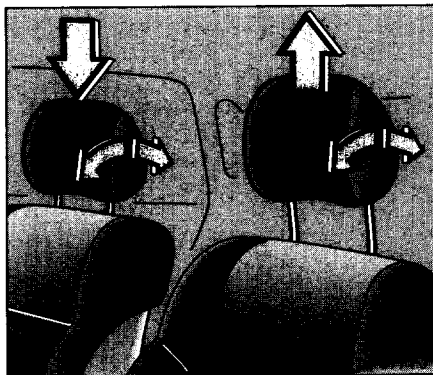

**Подголовники:
подогнать высоту и угол наклона**

Верхняя кромка подголовников должна находиться на уровне головы. Для лиц высокого роста выдвинуть подголовники максимально вверх. Верхний край подголовников не должен находиться на высоте затылка.

После установления подголовников по высоте зафиксировать их щелчком

► средний, задний подголовник – см. стр. 56, доп. советы – см. стр. 82.

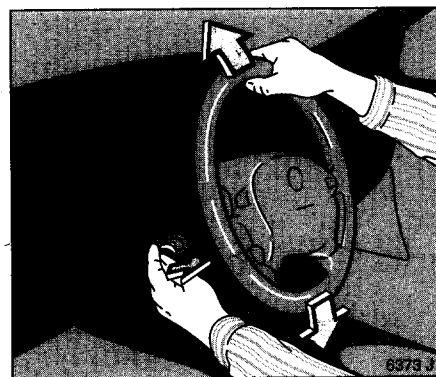

**Регулировка высоты рулевого
колеса *
рулевое колесо можно установить
на 5-и разных уровнях**

Высота рулевого колеса устанавливается только во время остановки автомобиля.

Для регулировки потянуть фиксирующий рычаг в сторону рулевого колеса. Установить рулевое колесо на нужной высоте и отпустить рычаг.

Первая верхняя позиция обеспечивает удобный вход и выход.

► рулевое управление – стр. 82 и 112,
воздушная подушка безопасности * – стр. 68

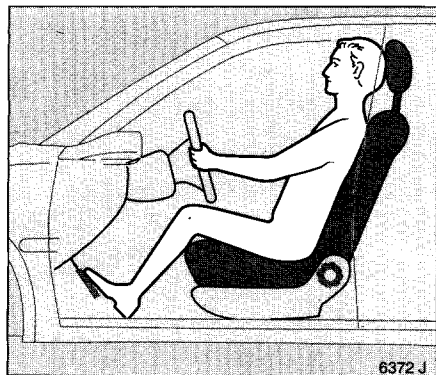

Установка сиденья согласно росту

Сиденье установить таким образом, чтобы при выпрямленном положении тела слегка согнутые в локтях руки держали руль в районе верхних спиц рулевого колеса.

Сиденье переднего пассажира максимально отодвинуть назад, а спинку привести в вертикальное положение.

► Пристегивание ремней безопасности Ё см. стр. 66, воздушная подушка безопасности * Ё см. стр. 68



Плавно вытянуть ремень безопасности, перебросить его через плечо и защелкнуть в замке

Не допускайте перекручивания ремня безопасности по всей его длине. На поясище ремень должен плотно прилегать к телу. Наклон спинки сиденья назад не должен быть слишком большим.

Ремень безопасности снимается нажатием красной кнопки на замке ремня.

► Ремни безопасности Ё см. стр. 63-67, воздушная подушка безопасности * Ё стр. 68

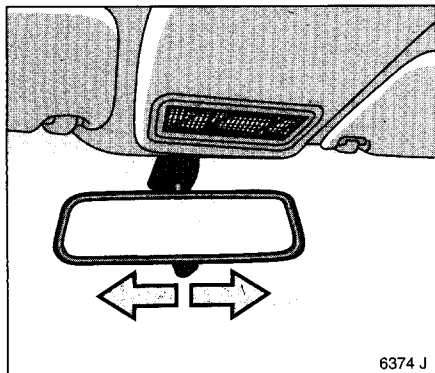

Регулировка положения внутреннего зеркала заднего обзора

Внутреннее зеркало заднего обзора поворачивается во всех плоскостях.

Переключение рычажка на его нижней стороне: снижение эффекта ослепления в ночных условиях.

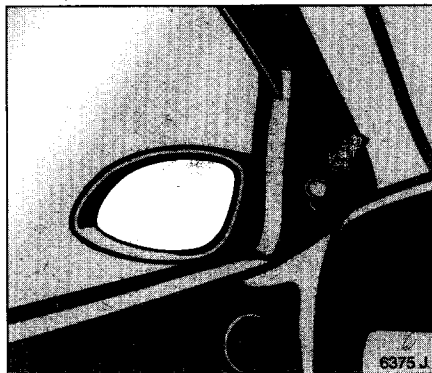

Регулировка положения наружного зеркала с помощью рукоятки изнутри

► см. также стр. 82 Ё асферическое вогнутое наружное зеркало.

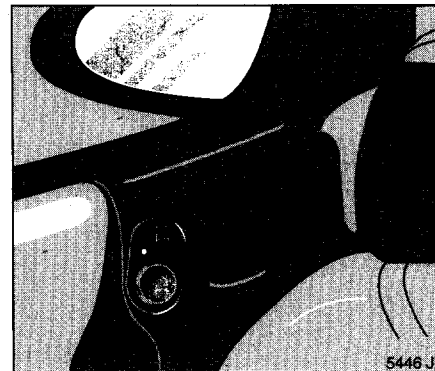

Наружное зеркало заднего обзора с электроприводом: Четырехрежимный переключатель на ручке двери водителя

Переключить тумблер влево Ё четырехрежимный переключатель включен для левого зеркала.

Переключить тумблер вправо Ё четырехрежимный переключатель включен для правого зеркала.

► см. также стр. 82 Ё асферическое вогнутое наружное зеркало.

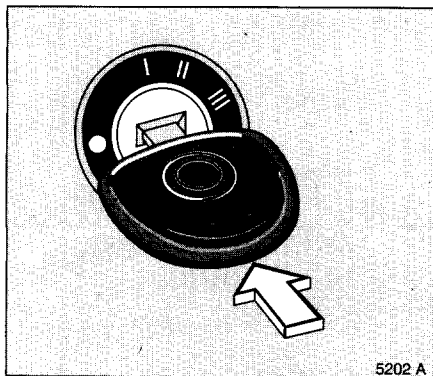

Выкл. зажигания и стартера карбюраторного двигателя, Выкл. накаливания дизельного двигателя

Блокировка рулевой колонки

● = Зажигание выкл – изъят ключ, Вы блокируете рул. колонку
 I = Рул. колонка разблокирована, зажигание выкл.

II = Вкл. зажигания – у дизельных двигателей – преднакаливание (стр. 20)

III = Вкл. стартера, пуск двигателя (кор. передач должна быть переключена на положение холостого хода!)

Для разблокир. рул. колонки ключ вставить в замок зажигания в положение ●, слегка подвигать рул. колесо и повернуть ключ в положение I. Для блокировки рул. колонки: изъять ключ из замка зажигания (из полож. ●). Повернуть рулевое колесо до ясно слышимого щелчка блокир. уст-ва.

► Электронная блокировка пуска двигателя – стр. 41

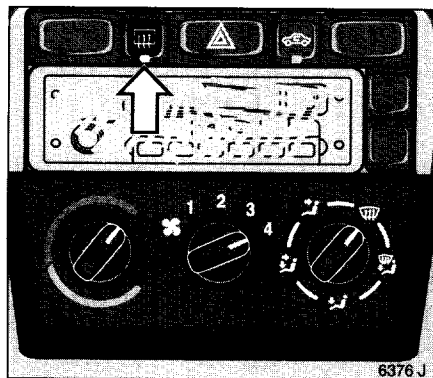

обогрев заднего стекла, обогрев наружных зеркал заднего обзора
 Нажать кнопку перекл. – вкл.
 Повторно нажать – выкл.

Обогрев автоматически отключается примерно через 15 минут.

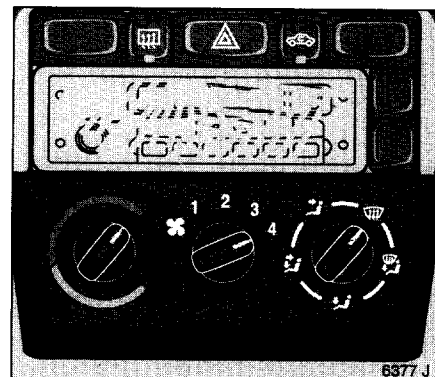

Избавиться от запотевания или обледенения стекол – все поворотные выключатели повернуть направо, распределитель воздуха установить в положение III

Закреть центральные направляющие решетки, открыть боковые направляющие решетки и направить поток воздуха на боковые стекла.

► Отопление, вентиляция – стр. 90, кондиционер – стр. 95, автоматическое управление кондиционером – стр. 99

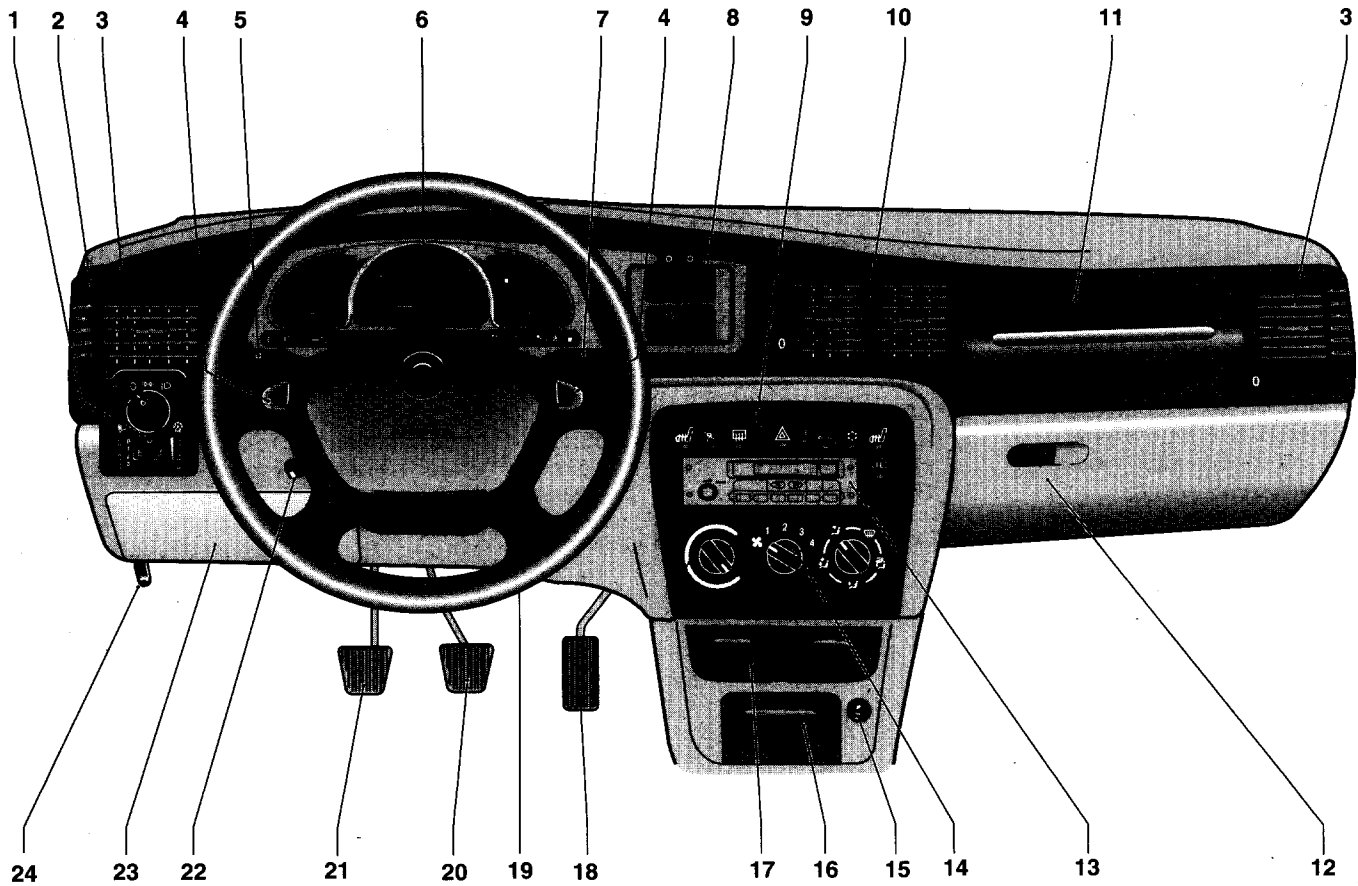

6378 J

	Стр.
1 Переключатель освещения панели управления	85
Переключатель задних противотуманных фар	84
Переключатель противотуманных фар *	84
Регулятор дальности света *	84
2 Переключатель освещения	12, 84
3 Боковые сопла обдува	92
4 Кнопки звукового сигнала	14
5 Переключ. ближнего и дальнего света светового сигнала и поворота	12
Регулятор скорости *	127
6 Приборы.	15 Ë 17, 26
7 Переключатель уст-ва очистки и промывки стекол, устройства промывки фар * и промывки заднего стекла *	14, 15
8 Дисплей часов, календаря, радио *, контрольный сигнализатор *, бортовой компьютер *	28 Ë 37
9 Щиток перекл. с переключателями обогрева сиденья *, слева	94
противоугонной сигнализации *	48
обогрева заднего стекла	9, 94
системы аварийной сигнализации.	13
приточной вентиляции	91
кондиционер *.	95
обогрев сидений *, справа	94
система контроля тягового усилия *	125
10 Средние сопла обдува	92
11 Воздушная подушка безопасности переднего пассажира *	68
12 Вещевой ящик для "Инструкции по эксплуатации"	
13 Радиоприемник * или вещевой ящик	38, 39
14 Переключатели электрообогрева и обдува	90
или переключатели автоматического управления кондиционером	99
15 Розетка или зажигалка *	59
16 Пепельница * или полочка *	59
17 Полочка или держатель для напитков *	61
18 Педаль акселератора	112, 113
19 Включ. зажигания и двигателя или предварительного зажигания	9
20 Педаль рабочих тормозов	128, 129
21 Педаль сцепления	113
22 Регул. рулевой колонки	6
23 Коробка предохранителей	152, 153
24 Рычаг разблокировки капота двигателя	58

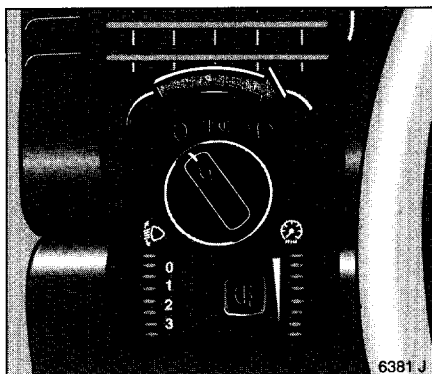

Центральный переключатель света

0 = выключено

➤☞ = включены габаритные (стояночные) огни

☾D = включен ближний или дальний свет

☼ потянуть на себя ☞ вкл. плафона салона

☾☞ нажать ☞ вкл. противотум. задн. фонарей

► Дополнительные советы ☞ стр. 84
 Проверка включения фар ☞ стр. 22,
 Регулир. угла наклона фар *☞ стр. 84

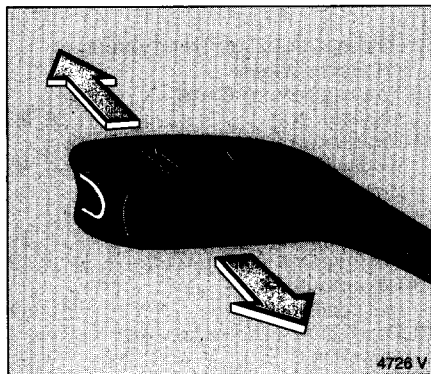

Ближний и дальний свет

Рычаг вперед = дальний свет

Рычаг к рулевому колесу = ближний свет

Если потянуть рычаг на себя до упора, то включается кратковременная сигнализация дальним светом фар.

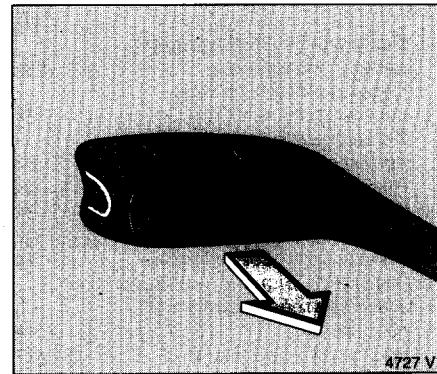

Кратковременная сигнализация дальним светом фар
 Потянуть рычаг в сторону рулевого колеса

Сигнализировать дальним светом можно и при включенных указателях поворота.

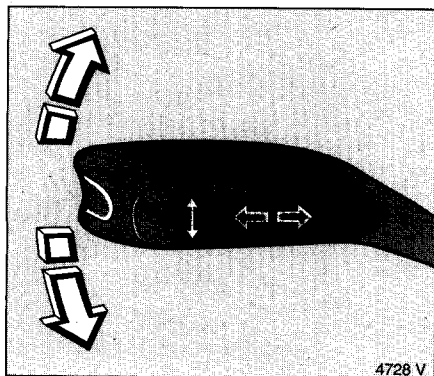

Указатели поворота
Рычаг в нейтральном положении
вверх = правые огни
вниз = левые огни

При повороте руля в обратном направлении рычаг автоматически вернется в исходное положение. Этого может не произойти при незначительном повороте руля.

При необходимости кратковременного включения указателей поворота (при изменении рядности движения) переводите рычаг только в положение до первого легкого упора. В этом случае он сразу вернется в исходное положение, как только Вы его отпустите.

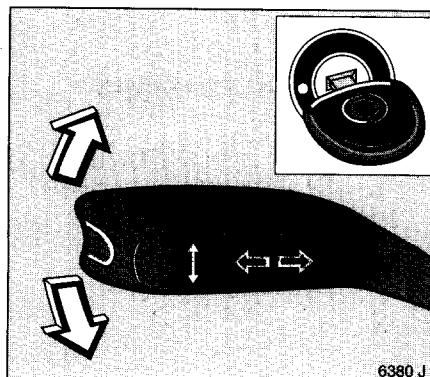

Стояночные огни
Стояночные огни: замок руля в положении ●, центральный переключатель света в положении 0, перевести рычаг вверх или вниз.

В момент открывания двери водителя издается предупредительный сигнал до тех пор, пока дверь не закроется.

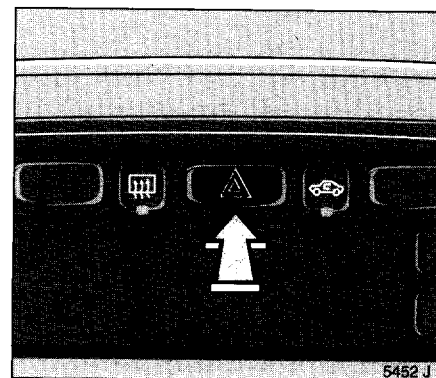

Система аварийной сигнализации ▲
нажать = включена
нажать повторно = выключена

Для быстрого нахождения данного выключателя его красная поверхность подсвечивается при включенном зажигании. В рабочем режиме сигнальная лампа мигает с тем же интервалом, что и 4 включенных указателя поворота.

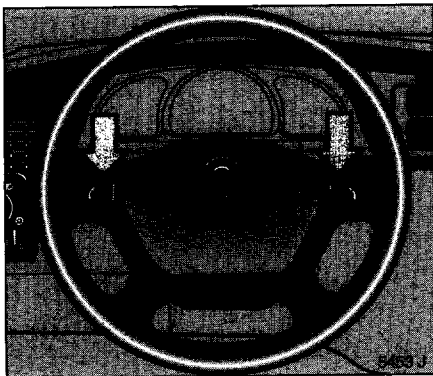

Звуковой сигнал нажать

Нажимать кнопку звукового сигнала необходимо с правого или левого края.

► воздушная подушка безопасности * – стр. 68, дистанционное устройство управления * – стр. 39

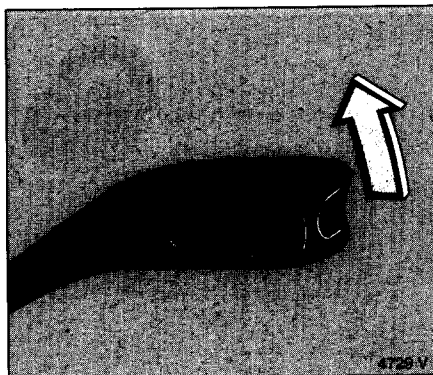

Стеклоочиститель Перевести рычаг вверх

- = очиститель выключен
- = прерывистый режим работы очистителя
- = малая скорость очистителя
- ≡ = большая скорость очистителя

Прерывистый режим работы: при возрастающей скорости передвижения интервал работы стеклоочистителей сокращается.

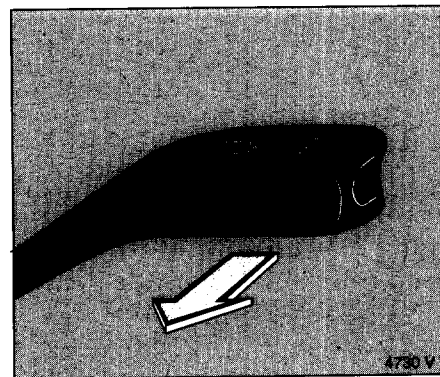

Стеклоомыватель и омыватель фар * Потянуть рычаг в сторону рулевого колеса

Моющая жидкость разбрызгивается на ветровое стекло (при включенном свете фар – и на фары *), одновременно на несколько движений включаются щетки.

Регулярно проверяйте эффективность работы омывателя фар.

► Дополнительные советы – стр. 170

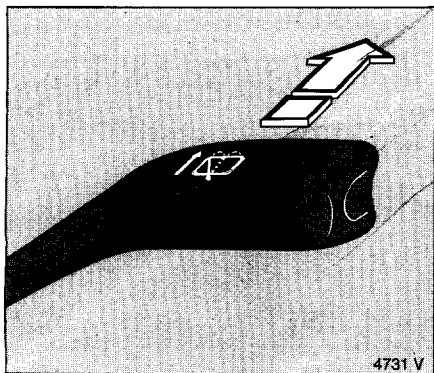

4731 V

Омыватель заднего стекла * Перевести рычаг вперед

Первая позиция (фиксированная) — режим работы стеклоочистителя

Вторая позиция (нефиксированная) — режим работы стеклоочистителя и стеклоомывателя.

При включении в первой позиции стеклоочиститель включен (прерывистая работа *). Когда рычаг переводится во вторую позицию, на стекло разбрызгивается моющая жидкость.

► Дополнительные советы — стр. 170, 175

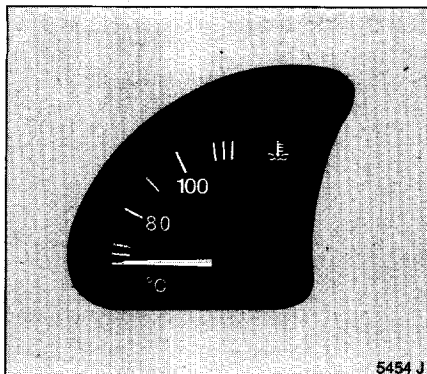

5454 J

Указатель температуры хладагента

Следите за рабочей температурой двигателя:

Стрелка находится на син. поле = двигатель еще не вышел на свою рабочую температуру

Стрелка находится между полями = нормальная рабочая температура

Стрелка находится на кр. поле = температура слишком высока. Опасность для двигателя — отключить двигатель.

Обратиться в уполном. мастерскую фирмы Opel.

► Дополнительные советы — стр. 162, 163

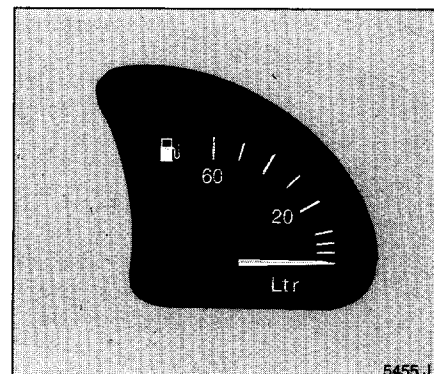

5455 J

Указатель уровня топлива

Стрелка в красной зоне — необходимо заправиться!





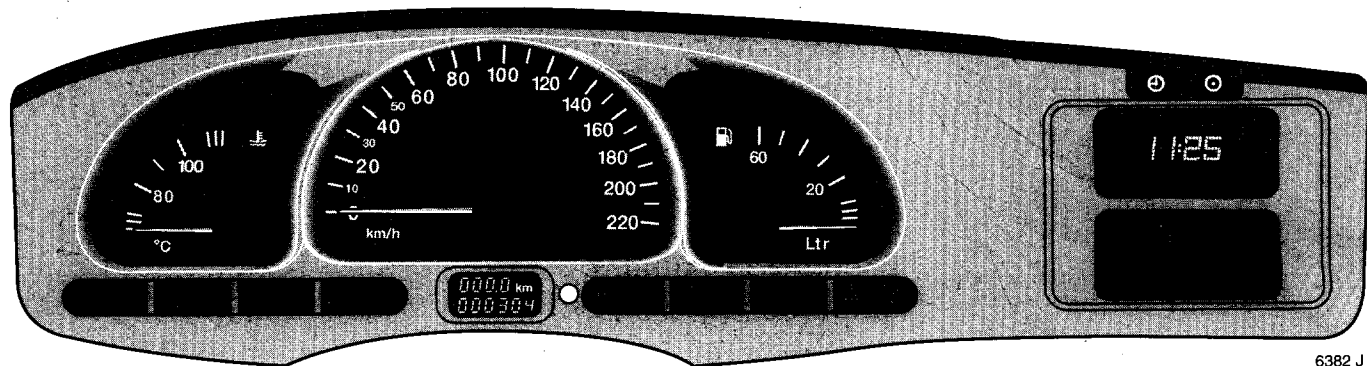

Следить за тем, чтобы не израсходовать содержимое топливного бака до конца.

► контрольная лампа топливного бака — стр. 25, компьютер, остаточный пробег — стр. 36, виды топлива — стр. 118, 120, заправка — стр. 121



6382 J .

Контрольные лампы

-  **противотуманные фары,** включены
-  **дальний свет,** включен
-  **задние противотуманные огни ,** включены
-  **указатель поворота прицепа,** включен
-  **указатель поворота,** включен
-  (горит) **электронная система двигателя,** неисправность, обратиться в мастерскую, см. стр. 24, 123

 (мигает)

электронное устр-во противоугонной защиты, неисправность, запуск двигателя невозможен, обратиться в мастерскую, см. стр. 24, 41, 123



стояночный тормоз задействован и/или **уровень жидкости в гидравлических системах тормоза или сцепления** слишком низкий, см. стр. 25, 166



генератор, неисправность, остановиться, выключить двигатель, см. стр. 25



давление масла, недостаточно, немедленно остановиться, выключить двигатель, см стр. 25



ABS, неисправность, обратиться в мастерскую, см. стр.129



преднакаливание, включено (дизельный двигатель)

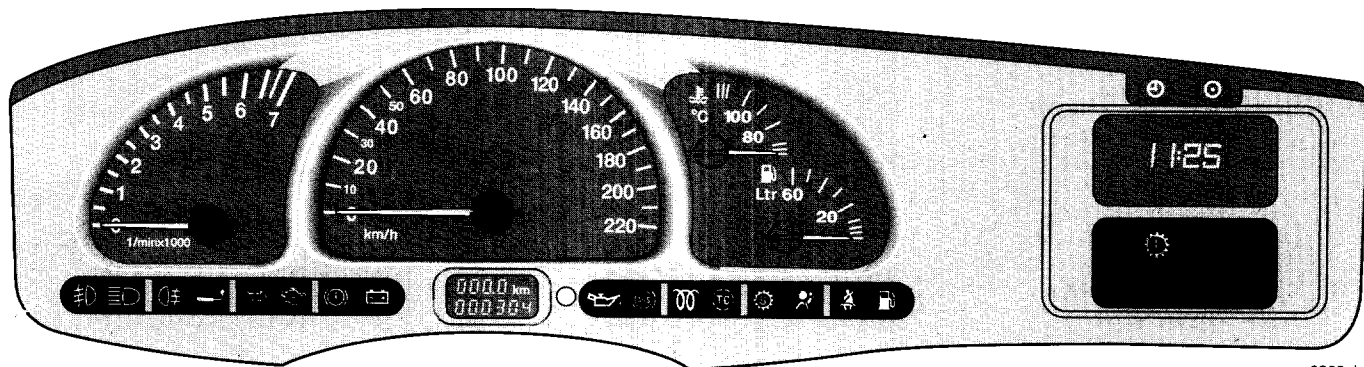

6383 J

 (горит)

ТС – система контроля тяги, выключена или неисправность, обратиться в мастерскую, см. стр. 125

 (мигает)

ТС, задействована, см. стр. 125



автомат. коробка передач, спортивный режим езды, см. стр. 107



воздушная подушка безопасности или **механический стопор ремня**, неисправность, обратиться в мастерскую, см. стр. 65, 71



ремни безопасности, надеть, см. стр. 66

 (горит)

заправка, заправиться. Вы пользуетесь резервом топлива.

 (мигает)

заправка, топливо израсходовано, немедленно заправиться, см. стр. 15

контрольная лампа в дисплее рядом с приборами:



автоматическое сцепление, неисправность, обратиться в мастерскую, см. стр. 110

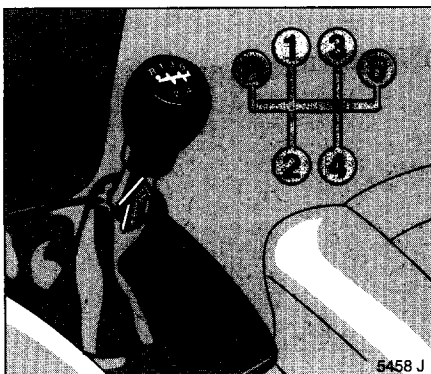

Ручное переключение передач

- = холостой ход
- 1 – 5 = передачи 1 – 5
- R = задний ход

5-ая передача: переключить направо с усилием до упора.

С 5-ой на 4-ую передачу: усилия влево не прилагать.

Задний ход: при стоящем автомобиле через 3 сек после расцепления потянуть вверх кольцо и включить передачу.

Если передача не включается: в положении холостого хода на короткое время выжать и отпустить сцепление, снова переключить передачу.

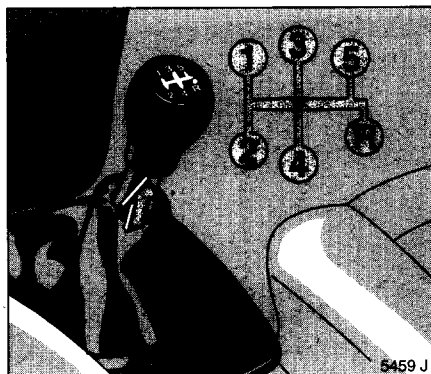

Ручное переключение передач у автомобилей с двигателем X 25 XE ¹⁾

- = холостой ход
- 1 – 5 = передачи 1 – 5
- R = задний ход

5-ая передача: переключить направо с усилием до упора.

С 5-ой на 4-ую передачу: усилия влево не прилагать.

Задний ход: при стоящем автомобиле через 3 сек после расцепления потянуть вверх кольцо и включить передачу.

Если передача не включается: в положении холостого хода на короткое время выжать и отпустить сцепление, снова переключить передачу.

¹⁾ торговые марки см. на стр. 181

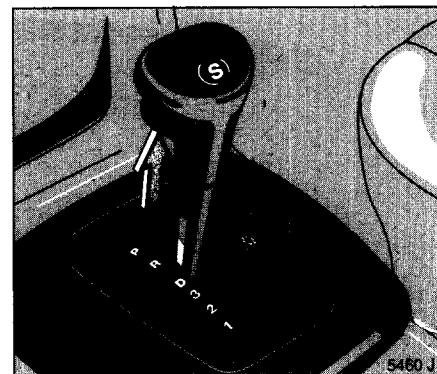

автом. переключение передач

- P = парковка
- R = задний ход
- N = нейтр. положение (холостой ход)

Запуск двигателя только при P или N.

Для включения P или R потянуть рычаг P: только, когда автомобиль стоит – предв. затянуть стояночный тормоз R: только при стоящем автомобиле

► более подробно на стр. 106

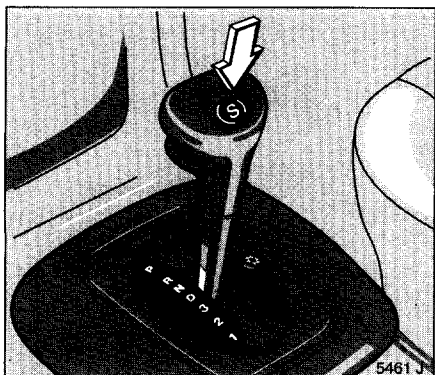

D = передачи 1 Æ 4.
3 = передачи 1 Æ 3.
2 = передачи 1 Æ 2.
1 = 1-ая передача
дополнительно:
S = спортивная езда

3, 2 или 1 используются при нежелательной смене передач, например, 4-3-4 . . . на улицах с большим количеством поворотов. При желании для использования тормозных возможностей двигателя.

► более подробно на стр. 106 и след.

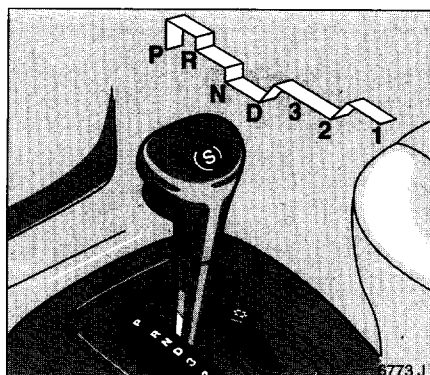

блокировка против случайного включения положений P, R, 3 или 1

Вытянуть рукоятку под рычагом переключения, 1, P: до упора.

При переключении положения с 1 на N или с R на D рукоятку не вытягивать.

► более подробно на стр 106, 107

перед выездом проверить

- состояние и давление воздуха в шинах
- уровень машинного масла и жидкостей в отсеке двигателя (см. стр. 163 Æ 170)
- окна, зеркала и наружное освещение должны работать и быть свободны от грязи, снега и льда
- не класть никаких предметов перед задним стеклом
- правильность установки сидений, ремней безопасности и зеркал
- тормоза

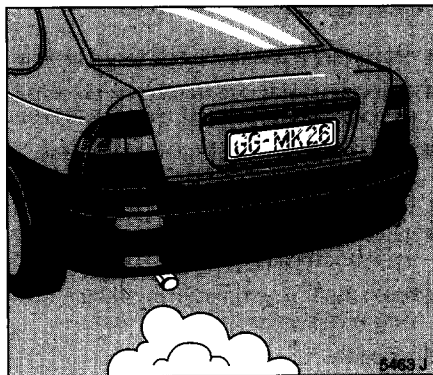

выхлопные газы ядовиты

Входящая в состав выхлопных газов моноокись углерода в высшей степени ядовита, при этом бесцветна и не ощущается на запах.

Поэтому запрещается:

- вдыхать выхлопные газы
- оставлять работать двигатель в закрытом помещении.

Следует также избегать езды с открытой крышкой багажника, так как при этом отработанные газы могут попасть в салон автомобиля.

► выхлопные газы – стр. 124

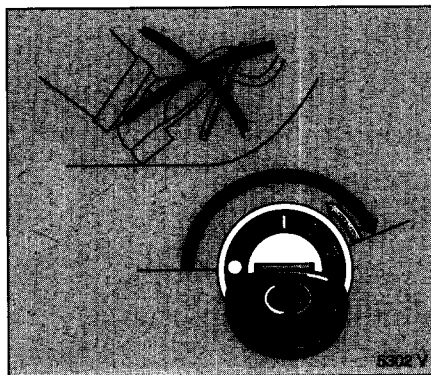

Пуск карбюраторных двигателей:
Коробка передач в положении холостого хода,
выжать педаль сцепления *
Автоматическая коробка передач в положениях Р или N,
не нажимать педаль акселератора, повернуть ключ зажигания до положения III.

По мере возрастания рабочей температуры двигателя повышенное поначалу число оборотов двигателя автоматически вернется к нормальным показателям числа оборотов двигателя на холостом ходу.

Перед повторной попыткой пуска двигателя вернуть ключ в положение ● и подождать примерно в течение 2 сек.

► Противоугонное устройство – см. стр. 41 и стр. 112, 113, 140

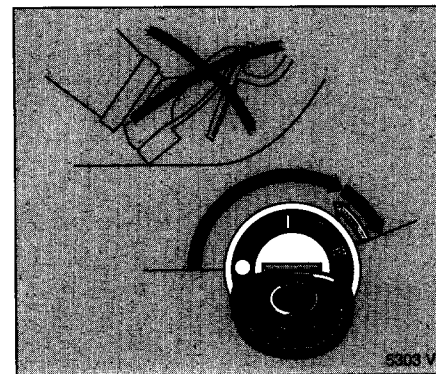

Пуск дизельных двигателей:
Коробка передач в положении холостого хода, **выжать педаль сцепления ***, автомат. коробка передач в положениях Р или N, **не выжимать педаль акселератора, повернуть ключ зажигания до положения II; когда погаснет сигнальная лампа преднакаливания ¹⁾, повернуть ключ зажигания до положения III.**

Перед повторной попыткой пуска двигателя вернуть ключ в положение ● и подождать примерно в течение 2 сек.

► Противоугонное устройство – см. стр. 41 и стр. 112, 140

¹⁾ Двигатель X20DTL (торговые марки см. на стр. 181): Преднакаливание вкл. только при низких температурах наружного воздуха.

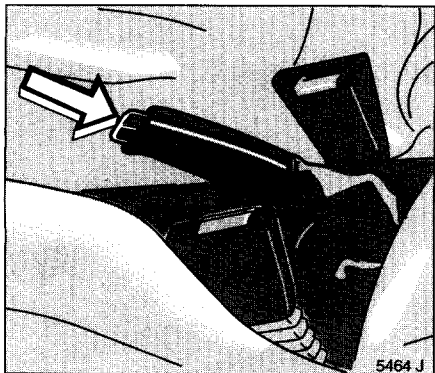

Выключить стояночный тормоз

Слегка приподнять рычаг, нажать кнопку разблокировки. До конца опустить рычаг.

Механический стояночный тормоз приводит в действие тормоза задних колес. При включении стояночного тормоза рычаг фиксируется автоматически.

► Тормоза – см. стр. 129

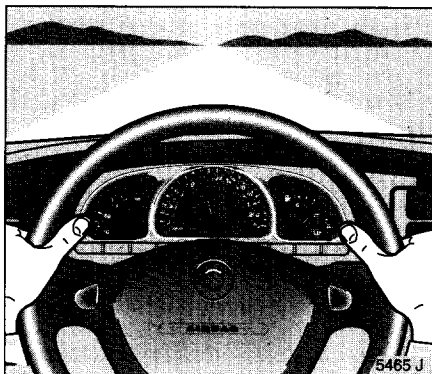

А теперь "Доброго пути!" Поезжайте осторожно, экономично и щадя экологию

Не отвлекайтесь в пути от управления автомобилем.

Соблюдайте советы по управлению автомобилем и рекомендации по экологичному стилю вождения, приведенные выше в инструкции по эксплуатации.

Следите за информацией для водителей, передаваемой по радио.

► Советы по управлению автомобилем – стр. 112, экономить топливо – стр. 114, защищать окружающую среду – 116.



остановка автомобиля

1. Затянуть стояночный тормоз

1-ая передача или задний ход, при автоматическом режиме установить на "P".

Выключить фары, так как в противном случае устройство контроля включения фар при открывании двери водителя включит предупредительный звуковой сигнал.

2. Выкл. двигатель, вынуть ключ

Если ключ изъят из замка и включен указатель поворота, в момент открывания двери водителя выдается предупредительный сигнал.

Обдуг может продолжать свою работу еще некоторое время после отключения двигателя.

Противоугонное устройство * – см. стр.41, стояночные огни – см. стр. 13

3. Повернуть и заблокировать руль

Держатель монет для парковки * рядом с рычагом стояночного тормоза

4. Закрывать окна, раздвижную

крышу и двери машины
Дистанционное устройство управления * – см. стр.42

Центральная блокировка * – см. стр.44

Устройство противоугонной сигнализации * – см. стр. 48

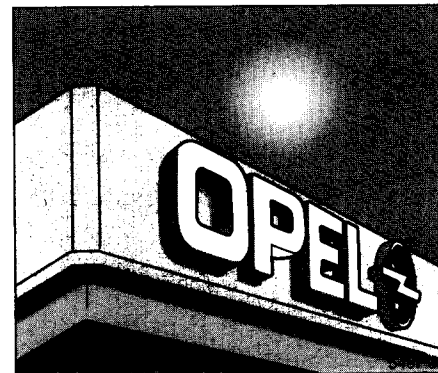

сервисные работы фирменные детали и принадлежности Opel, техобслуживание

Уполномоченная мастерская фирмы Opel окажет Вам помощь, безупречно проведет все работы в соответствии с инструкциями изготовителя. Здесь надежно обслужат Ваш автомобиль.

► сервисная брошюра Opel – стр. 160

для Вашей безопасности

Регулярно проводить контроль в соответствии с Инструкцией.

Проводить техобслуживание машины согласно сервисному буклету только в мастерских Opel.

Неисправности незамедлительно устранять в мастерских Opel! При необходимости прервать езду.

В Ваших интересах:

Мы рекомендуем фирменные детали и принадлежности Opel, а также запасные части, предназначенные для Вашего автомобиля. Эти детали прошли проверки, в ходе которых была установлена их надежность и безопасность для машин Opel. Несмотря на наличие административного разрешения у других изготовителей, а также постоянный контроль за рынком, мы не можем оценить их изделия и за них ручаться.

Фирменные детали и принадлежности Opel Вы можете приобрести в мастерской. Там Вы получите также подробную информацию и в том числе и о допустимых изменениях и квалифицированную техническую помощь.

► техобслуживание в стр. 162 и 171

Это было краткое изложение самого важного

Читайте дальше! ►

Ваш автомобиль содержит также другие приборы и детали обслуживания, возможно также различное специальное оборудование: * ►

Кроме того, Вы найдете дополнительную важную информацию по эксплуатации, безопасности и техобслуживанию, а также полный предметный указатель. ►

Приборы

контрольные лампы

⊗ противотуманный задний фонарь
Лампа горит при включении противотуманного заднего фонаря.

⊕ дальний свет фар
Загорается при включенном дальнем свете фар и кратковременной сигнализации дальним светом фар.

└ указатель поворота прицепа
Мигает при эксплуатации автомобиля с прицепом с той же периодичностью, что и указатели поворота. Не мигает при неисправности указателей поворота на прицепе или автомобиле-тягаче.

↔ указатель поворота
мигает при включении указателей поворота. Ускоренное мигание \bar{E} неисправность указателя поворота.

⊗ электронная система двигателя *
загорается после включения зажигания и в ходе запуска двигателя. Гаснет вскоре после запуска. Ее загорание указывает на неисправность. Электронная система переключается на аварийную программу. Дальнейшее движение разрешается. Обратитесь в уполномоченную мастерскую фирмы Opel. Избегайте длительной эксплуатации с горящей лампочкой контроля электронной системы (см. стр. 123). Кратковременному загоранию не придавать значения.

Если контрольная лампочка электронной системы двигателя мигает при включенном зажигании, имеет место неисправность уст-ва противоголодной защиты *. В этом случае двигатель не запускается (см. стр. 41).

Ⓞ тормоза, гидравлический привод сцепления
Светится при включении зажигания, если включен стояночный тормоз и/или слишком низок уровень жидкости в тормозной системе или в гидравлической системе сцепления.

Если лампа загорается при выкл. стояночном тормозе \bar{E} проверить работу тормозов в безопасной ситуации.

Если тормоза еще работают, осторожно доехать до ближайшей уполномоченной мастерской фирмы Opel. Не исключено, что тормоза задействуют только при полностью выжатой педали. Путь до остановки возрастает. Автомобиль реагирует не так, как обычно.

Управляйте автомобилем так, чтобы всегда сохранялась возможность остановить его. Избегайте в данной ситуации езды по дорогам с сильными наклонами.

⊗ генератор
загорается при зажигании. Гаснет при возрастании числа оборотов.

При загорании во время движения: остановиться, выключить двигатель.
Аккумулятор не заряжается. Возможно охлаждение двигателя неисправно. При дизельном двигателе возможен отказ усилителя торможения. Прежде, чем продолжать движение, обратиться в уполномоченную мастерскую фирмы Opel.

⊗ Давление масла
Загорается при вкл. зажигания. Гаснет после запуска двигателя. Может коротко загореться при работе двигателя в холостом режиме, но должна погаснуть при увеличении числа оборотов.

При загорании во время езды: немедленно выключить двигатель. Может прекратиться смазка двигателя, что приведет к блокированию двигателя и колес:

- выжать сцепление
- переключить передачу на холостой ход, а при автомат. коробке передач перевести переключатель на "N"

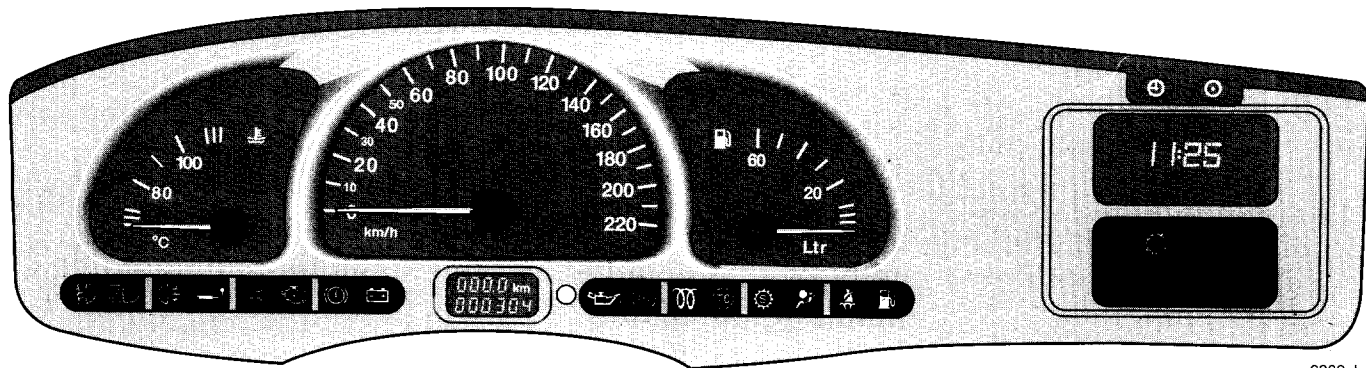

6382 J

- выключить зажигание
- ключ изъять только после остановки автомобиля. Т.к. может неожиданно сработать блокировка рулевого колеса.

Для обслуживания рулевого колеса и тормозов требуется больше усилий. Обратиться за помощью в уполномоченную мастерскую фирмы Opel.

Ⓜ Система разблокир. тормозов, см. стр. 129

Ⓢ Преднакаливание

Дизельный двигатель: светится во время преднакаливания.

Двигатель X20DTL ¹⁾: Преднакаливание вкл. только при низких температурах наружного воздуха.

Ⓢ Сист. контроля тягового усилия, см. стр. 125

Ⓢ Автомат. коробка передач: электронное управление программами движения, см. стр. 107
Вкл. программа спортивного вождения.

⚡ Воздуш. подушка безоп., механический стопор ремней, см. стр. 65, 71

⚡ Ремни безопасности

Для стран, предписывающих ремни безопасности, встроена контрольная лампа, загорающаяся после включения зажигания на несколько секунд (с предупредительным звуковым сигналом): пристегнуть ремни безопасности.

⚡ Топливной бак *

Загорается, когда основной запас топлива исчерпан. Необходимо заправиться. Не следует расходовать все топливо из бака до конца!

Мигает: Резерв топлива исчерпан. Немедленно заправиться. Ни в коем случае не следует расходовать все топливо из бака до конца!

Дизельные двигатели: удаление воздуха из топливной системы после полного исчерпания топлива возможна только с большим трудом (см.стр. 140), для двигателей X20DTL ¹⁾ только в уполномоченной мастерской.

Ⓢ Автоматическая коробка передач неисправность

Загорается при включении зажигания. Гаснет вскоре после запуска двигателя. Загорание лампы свидетельствует о неисправности. Чтобы продолжить движение, необходимо переключить передачи вручную. Обратиться в уполномоченную мастерскую фирмы Opel, см. стр. 110.

¹⁾ торговые марки см. на стр. 181

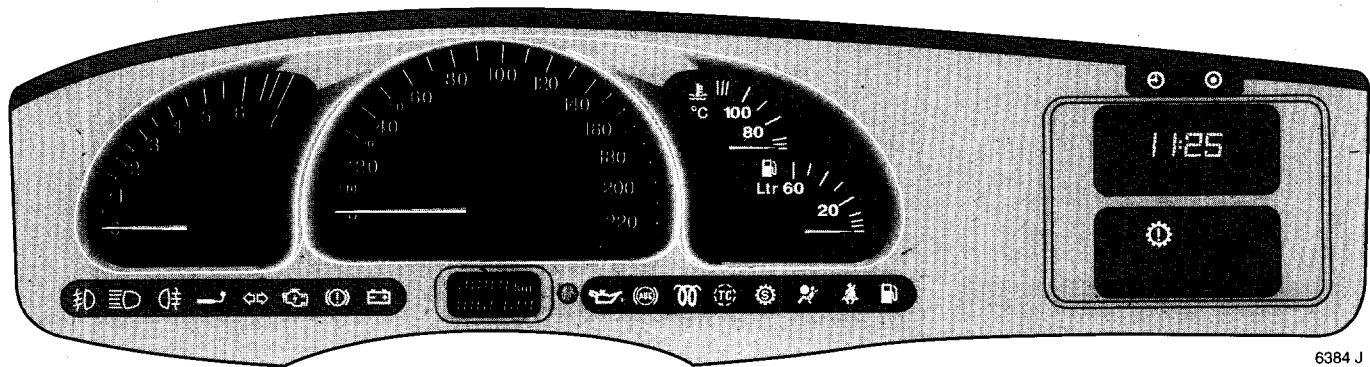

6384 J

указатель числа оборотов *

Езда с учетом указателя числа оборотов позволяет экономить топливо: благодаря индикации количества оборотов за минуту.

Предупредительное поле справа:
превышено допустимое число оборотов,
опасность для двигателя.

Ведите машину по возможности в минимальном диапазоне числа оборотов для каждой передачи (между 2000 и 3000 мин⁻¹) и с равномерной скоростью.

спидометр

Индикация скорости вождения.

счетчик километров

Регистрация числа наезженных километров. При выкл. зажигания после нажатия кнопки сброса – число наезженных километров указывается в течение 15 сек.

счетчик суточного пробега

Установка на нуль путем нажатия кнопки сброса.

переключение с индикации скорости вождения в километрах на мили ¹⁾

Нажать кнопку сброса и вкл. зажигание. Индикация переходит с миль на км.

¹⁾ при наличии спидометра с индикацией в милях

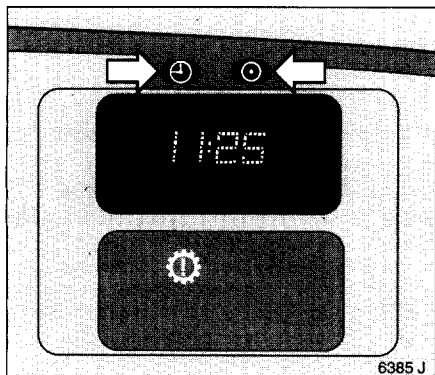

индикация часов

актуальное время указывается при включенном зажигании.
Яркость индикации регулируется при включенном свете при помощи колесика под выключателем света (см. стр. 85)

При выключенном зажигании время указывается в течение прибл. 15 сек. после одновременного нажатия обеих кнопок на дисплее.

Устан. показаний текущего времени

Способ установки:

- ⊕, прим. 2 сек.: мигают показания часа
- ⊖: устан. показания часа
- ⊕: мигают пок. минут
- ⊖: устан. показания минут
- ⊕: часы начинают работать с точностью до секунды,

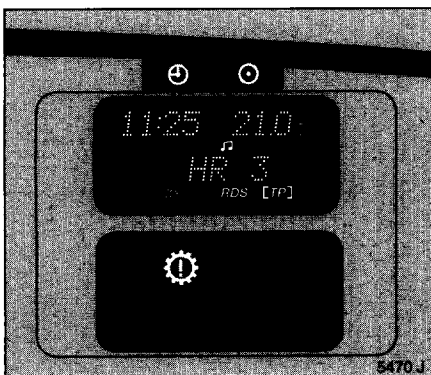

Тройной информационный дисплей

Указатель текущего времени, наружной температуры воздуха и радиостанции либо даты.



При включении зажигания на дисплее высвечиваются показания текущего времени и наружной температуры воздуха, дата указывается при выключенном радиоприемнике.

Яркость дисплея регулируется при включенном свете правым колесиком , расположенным под центральным переключателем света (см. стр. 85).

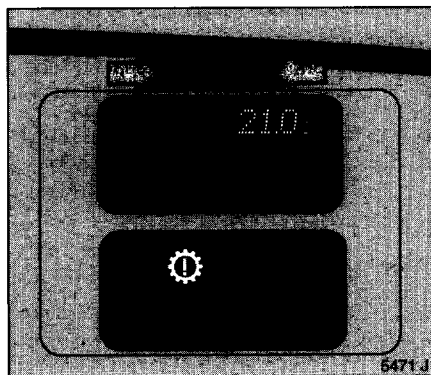









При выключенном зажигании показания текущего времени, наружной температуры воздуха и даты можно вызвать на короткое время (около 15 секунд) нажатием одной из обеих кнопок над дисплеем.



Устан. показаний текущего времени и даты

Выкл. радиоприемник. Нажать кнопки  и , расположенные над дисплеем, следующим образом:

Способ установки:





-  , прим.2 сек.: мигают показания дня
-  : устан. показания дня
-  : мигают пок. месяца
-  : устан. показания месяца
-  : мигают показания года
-  : устан. показания года
-  : мигают показания часа
-  : устан. показания часа
-  : мигают показания мин.
-  : устан. показания мин.
-  : часы начинают работать с точностью до секунды,

Для установки правильного текущего времени, нажимать в режиме установки  до тех пор, пока не замигают показания часов и минут.

Автоматическая установка времени

Возможна во время приема радиостанций, использующих систему RDS ¹⁾. После приема соответствующего сигнала правильное время устанавливается самостоятельно. При этом также автоматически учитываются переходы от зимнего к летнему времени и переходы между европейскими временными поясами. Режим автоматической настройки времени устанавливается на дисплее при помощи . В странах, где нет сигнала RDS, время устанавливается вручную.

Отключение и включение автоматической настройки времени (например, при приеме ошибочного временного сигнала):

Нажимать  около 2 сек. Если часы перешли в режим настройки. Нажать теперь дважды  (мигает индикация года). После этого нажимать  около 3 сек. до тех пор, пока не на дисплее не появится индикация  (при этом мигает индикация часов). Теперь нажать . На дисплее появится индикация:

RDS TIME 0 = выкл.

RDS TIME 1 = вкл.

Нажать трижды .

¹⁾ RDS — Radio Data System

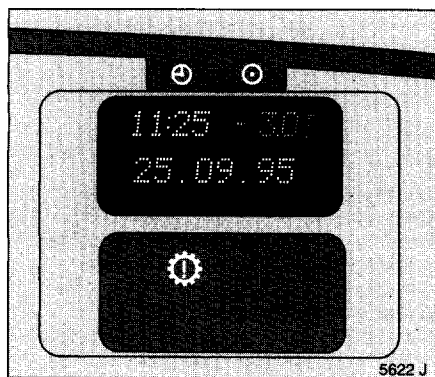

Наружная температура воздуха

Термометр реагирует на понижение температуры воздуха сразу, а на повышение – с замедлением.

Будьте осторожны: когда термометр показывает несколько градусов выше нуля, на дороге уже может быть гололедица.

⚡ на дисплее служит для предупреждения о возможной гололедице на дорогах при падении температуры ниже 3°C.

Сигнал сбоя в работе

Знак "--.°C" указывает на наличие сбоя. Отдайте автомобиль на устранение неполадок в уполном. мастерск. фирмы Opel.

Перебой в электропитании

После перебоя в электропитании или значительном снижении напряжения аккумулятора текущее время и календарную дату необходимо установить заново.

После подключения аккумулятора или его подзарядки установить календарную дату и текущее время согласно описанию. При наличии системы RDS * это происходит автоматически в момент приема сигнала RDS (см. стр. 28).



Мультифункциональный дисплей *

Указатель текущего времени, сигналов радиоприемника * либо календарной даты, контрольный сигнализатор и бортовой компьютер.

Дисплей высвечивается при включенном зажигании. Показания текущего времени высвечиваются постоянно. Дата указывается при выключенном радиоприемнике. Сообщения контрольного сигнализатора высвечиваются в приоритетном порядке по сравнению с показаниями бортового компьютера.

Яркость дисплея регулируется при включенном свете правым колесиком ☉, расположенным под центральным переключателем света.

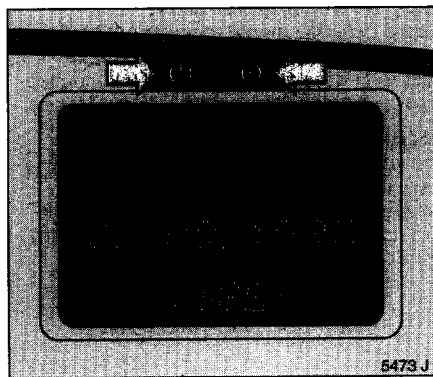

При выключенном зажигании показания текущего времени, наружной температуры воздуха и даты можно вызвать на короткое время (ок. 15 секунд) нажатием одной из обеих кнопок над дисплеем.

Устан. показаний текущего времени и даты. Выкл. радиоприемник. Нажать кнопки ☉ и ☉, расположенные над дисплеем, следующим образом:
Способ установки:

- ☉, прим.2 сек.: мигают показания дня
- ☉: устан. показания дня
- ☉: мигают пок. месяца
- ☉: устан. показания месяца
- ☉: мигают показания года
- ☉: устан. показания года
- ☉: мигают показания часа
- ☉: устан. показания часа
- ☉: мигают показания мин.
- ☉: устан. показания мин.
- ☉: часы начинают работать с точностью до секунды,

Если теперь необходимо установить только правильное текущее время, нажимать в режиме установки ☉ до тех пор, пока не замигают показания часов и минут.

Автоматическая установка времени

Возможна во время приема радиостанций, использующих систему RDS. После приема соответствующего сигнала правильное время устанавливается самостоятельно. При этом также автоматически учитываются переходы от зимнего к летнему времени и переходы между европейскими временными поясами. Режим автоматической настройки времени задается на дисплее при помощи ☉. В странах, где нет сигнала RDS, время устанавливается вручную.

Отключение и включение автоматической настройки времени (например, при приеме ошибочного временного сигнала):

Нажимать ☉ около 2 сек – часы перешли в режим настройки. Нажать дважды ☉ (мигает индикация года). После этого нажимать ☉ около 3 сек. до тех пор, пока на дисплее не появится индикация ☉ (при этом мигает индикация часов). Теперь нажать ☉. На дисплее появляется индикация:

RDS TIME 0 = выкл.

RDS TIME 1 = вкл.

Нажать трижды ☉.



Индикация неисправности

Появление на дисплее знака "F" сигнализирует о наличии неисправности. Неисправный режим работы бортового компьютера отключается. Обратитесь за устранением причины неисправности в полном. мастерскую фирмы Opel.

Перебой в электропитании

После перебоя в электропитании или значительное снижение напряжения аккумулятора ранее заложенные в память данные мультифункционального дисплея стираются.

После подключения аккумулятора или его подзарядки установить показания текущего времени и календарной даты как описано в разделе "Установка показаний текущего времени и даты". При наличии системы RDS * установка происходит автоматически во время приема сигнала RDS (см. стр. 30)

После подключения аккумулятора или его подзарядки контрольный сигнализатор автоматически проверяет действие всех функций. На дисплее высвечиваются заложенные в память сообщения о неполадках.

Заложенные в память бортового компьютера данные стираются, бортовой компьютер необходимо повторно активировать (нажать клавишу "S" до тех пор, пока не появится нужная индикация, см.стр. 34).

Мультифункциональный дисплей * Контрольный сигнализатор

Контрольный сигнализатор проверяет уровень жидкостей, толщину тормозных прокладок передних дисковых тормозов, действие автоматической коробки передач * и основных ламп наружного света, включая электропроводку и предохранители. Контроль ламп функционирует и обнаруживает неисправность только при включении соответствующей электросети.

После включения зажигания контрольный сигнализатор автоматически проверяет все функции, при этом на дисплее высвечивается индикация CHECK.

Если все контролируемые функции в порядке, то индикация CHECK гаснет в течение 4 секунд после однократного нажатия педали тормоза.

Сигналы о неисправностях высвечиваются на дисплее. При этом одновременно высвечивается индикация CHECK. Если обнаружено несколько неисправностей, то сигналы о них высвечиваются на дисплее поочередно.

Некоторые сигналы о неисправностях высвечиваются на дисплее с использованием аббревиатур.

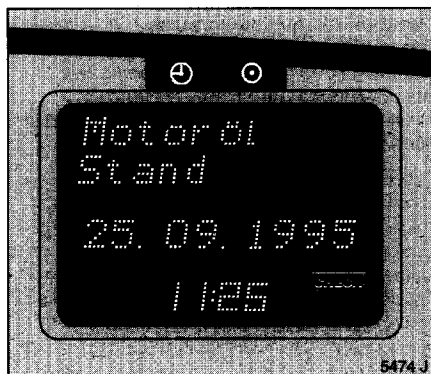

Сигналы о неисправностях:

Motoröl (моторное масло) Stand (уровень)

При вкл. зажигания зафиксирован слишком низкий уровень масла. Необходимо проверить уровень масла, долить масло.

Ölmangel (нехватка масла)

Слишком низкий уровень масла. Немедленно выключить двигатель, проверить уровень масла, долить масло, обратиться в уполном. мастерскую фирмы Opel для устранения причин утечки масла.

Kühlmittel (охлаждающая жидкость) Stand (уровень)

Слишком низкий уровень охлад. жидк. в расшир. бачке. Долить охлад. жидк., обратиться в мастерскую для устранения причин утечки охлад. жидк.

Automatik (автоматическая) Getriebe (коробка передач)

Зафиксирована неисправность. Коробка не переключает передачи автоматически. Необходимо переключать передачи вручную, см. стр. 110. Для устранения причин неисправности обратиться в уполном. мастерскую фирмы Opel.

Bremsbelag (тормозные прокладки)

Тормозные прокладки передних дисковых тормозов изношены до минимально допустимой толщины. Для замены тормозных прокладок обратиться в уполном. мастерскую фирмы Opel.

Bremslicht (тормозные огни) Sicherung (предохранитель)

Наличие дефекта. Вставить предохранитель только после устранения иных неисправностей.

Bremslicht (тормозные огни)

Нарушение функции.

Abblendlicht (ближний свет фар) Rücklicht (задние огни)

Нарушение функции ближнего света фар или задних огней.

Waschwasser (жидк. для омыв. стекол) Stand (уровень)

Зафиксирован слишком низкий уровень жидкости в системе стеклоомывателя. Доливать жидкость – см. стр. 170.

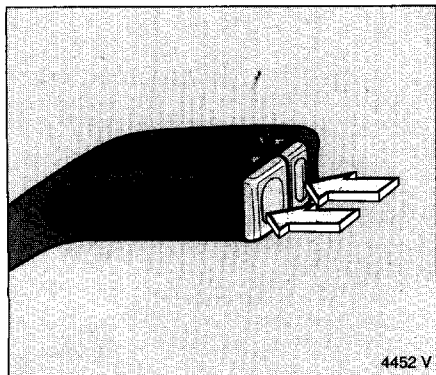

В случае поступления сигналов о нарушении функций индикация информации бортового компьютера на дисплее прекращается. Следует подтвердить прием сигналов о неисправностях нажатием кнопки "S" или кнопки "R" на рычаге переключателя стеклоочистителя и стеклоомывателя. Если поступило несколько сообщений о неисправностях, подтвердить их прием поочередно.

После подтверждения приема сообщения информация исчезает с дисплея. Дисплей освобождается для работы бортового компьютера. На правой стороне дисплея высвечивается надпись CHECK, которая напоминает о наличии одной или нескольких неисправностей.

Сообщения

Bremslicht (тормозные огни)

и

Bremslicht (тормозные огни)

Sicherung (предохранитель)

и

Abblendlicht (ближний свет фар)

Rücklicht (задние огни)

вновь высвечиваются на дисплее через 15 минут после подтверждения их приема.

После выключения и повторного включения зажигания сообщения о неисправностях, заложенные в память компьютера, вновь поочередно высвечиваются на дисплее.

После устранения неисправностей сообщения о них автоматически стираются из памяти.

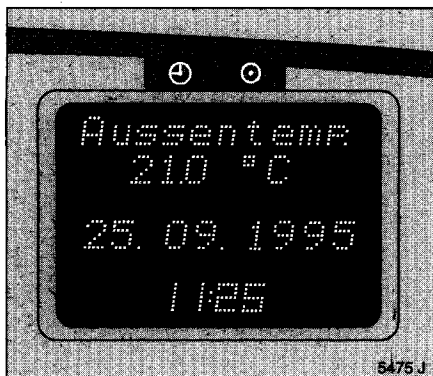

Мультифункциональ. дисплей * Бортовой компьютер

Во время движения бортовой компьютер Опеля автоматически информирует Вас о текущих показателях, которые он постоянно снимает и подвергает электронно обработке.

При нажатии кнопки на дисплей выводится информация по следующим показателям:

- расход топлива в данный момент
- средний расход топлива
- абсолютный расход топлива
- средняя скорость движения
- пройденное расстояние
- расчетный пробег до дозаправки
- секундомер
- наружная температура воздуха

Некот. характеристики и показатели приведены с использ. аббревиатур

Сообщения контрольного сигнализатора высвечиваются на дисплее всегда в приоритетном порядке.

Управление бортовым компьютером производится двумя кнопками, расположенными на рычаге переключателя стеклоочистителя и стеклоомывателя:

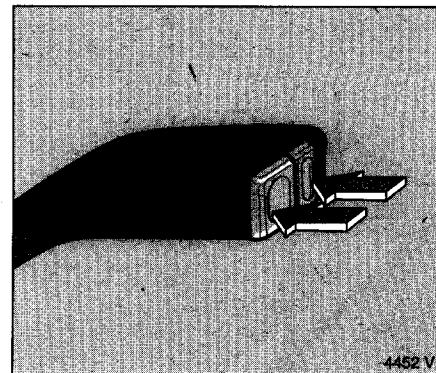

Кнопка S — выбор режима работы
Нажимать, пока не появятся показатели соответств. режима работы компьютера.

Кнопка R — выход из режима работы
При показаниях компьютера в режимах
S Средний расход топлива
A Абсолютный расход топлива
S Средняя скорость движения
E Количество километров высвечивается на дисплее одновременно при длительном (хотя бы в течение 2 сек.) нажатии кнопки R.

Записанные в памяти показатели автоматически стираются E одновременно на ноль возвращаются и показания секундомера. Пробег за поездку также рассчитывается заново.

Не могут быть стерты из памяти:
Расход топлива в данный момент и
Наружная температура воздуха.

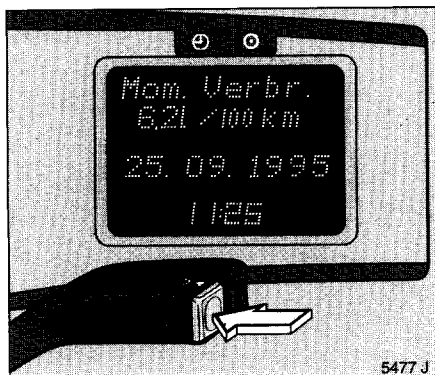

5477 J

Расход топлива в данный момент

Показания меняются в зависимости от скорости движения

Показания в л/час (пок. в галлонах/час) ниже 13 км/час (ниже 8 миль/час)

Пок. в л/100 км (пок. в милях/галл.) свыше 13 км/час (свыше 8 миль/час)

Пок. 0.0 л/100 км (пок. 999.9 миль/гал.) при отключении тягового усилия (при отключении тягового усилия)

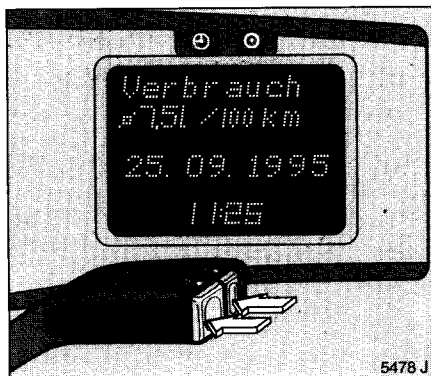

5478 J

Средний расход топлива

Расчет среднего расхода топлива в любое время можно начать сызнова – например, после заправки, – нажав кнопку R.

Показания даются в л/100 км (Показания даются в милях/галлон)

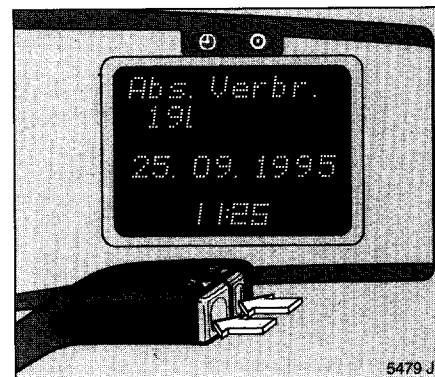

5479 J

Абсолютный расход топлива

Определяется количество израсходованного топлива. Повторное определение расходуемого топлива возможно нажатием кнопки R.

Индикация в литрах (Индикация в gal)

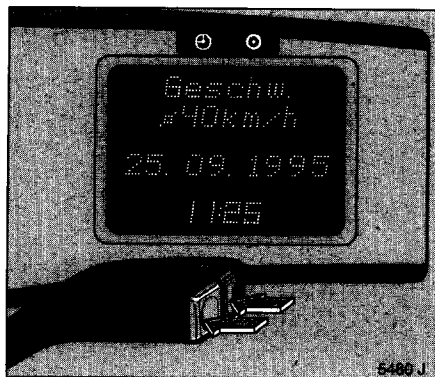

Средняя скорость движения

Расчет средней скорости движения возможен в любое время – например, в начале каждой поездки, – нажав кнопку R.

Остановки в пути с выключением зажигания в расчет не принимаются.

Показания даются в км/ч
(Показания даются в милях/час)



Расстояние

Индикация пройденного расстояния – нажать кнопку R.

Показания даются в км.
(Показания даются в милях)



Величина остаточного пробега свыше 50 км

Величина остаточного пробега до дозаправки рассчитывается на основе данных об остатках топлива в топливном баке и среднем расходе топлива на последних 20-30 км пути.

После дозаправки новая расчетная величина остаточного пробега высвечивается либо после специального нажатия кнопки R, либо устанавливается автоматически после пробега автомобилем короткой дистанции.

Показания даются в км
(Показания даются в милях)



Величина остаточного пробега менее 50 км

Индикатор переключается в режим "Расчетный остаточный пробег до дозаправки" без нажатия кнопки S, если в топливном баке топлива осталось менее, чем на 50 км пути. Индикатор при этом мигает.

Этот предупреждающий режим работы компьютера можно отключить, выбрав иной режим. Повторное автоматическое переключение в режим "Расчетный остаточный пробег до дозаправки" осуществляется после остановки в пути.

Для скорейшего достижения рабочей температуры **дизельный двигатель X20DTL**¹⁾ оснащен подогревателем хладагента. Его потребление топлива не учитывается бортовым компьютером. Поэтому в определенных условиях

¹⁾ торговые марки см. на стр. 181

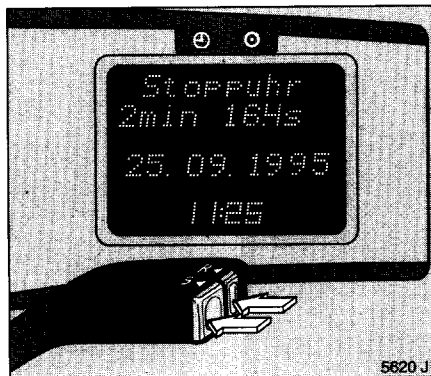

показания остаточного пробега могут быть завышены.

Показания даются в км
(Показания даются в милях)

Секундомер

Функции "Нуль" – "Старт" – "Стоп" – "Нуль" включаются нажатием кнопки R. Управление в режиме секундомера не оказывает влияния на функционирование режимов работы компьютера – Средний расход топлива – Средняя скорость движения. Расчет времени движения: выключение зажигания влечет за собой остановку секундомера. При включении зажигания секундомер продолжает отсчет времени.

Наружная температура воздуха

Термометр реагирует на понижение температуры воздуха сразу, а на ее повы-

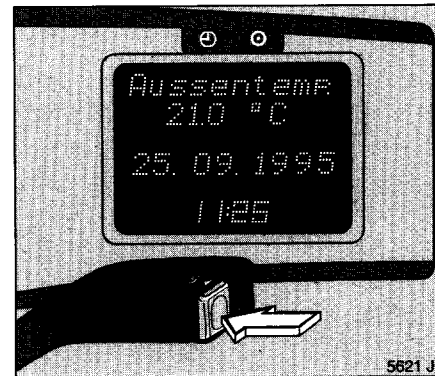

шение – с замедлением. При вкл. зажигания компьютер сразу переводит дисплей в режим индикации наружной температуры воздуха.

Будьте осторожны: когда термометр показывает несколько градусов выше нуля, на дороге уже может быть гололедица.

В целях предупреждения о возможной гололедице на дорогах компьютер автоматически переключается в режим индикации наружной температуры воздуха и мигает, если термометр показывает ниже 3°C. Этот предупред. режим работы можно отключить, выбрав иной режим работы компьютера. При температуре ниже 5°C режим индикации наружной температуры воздуха работает без мигания.

Показания даются в °C
(Показания даются в °F)

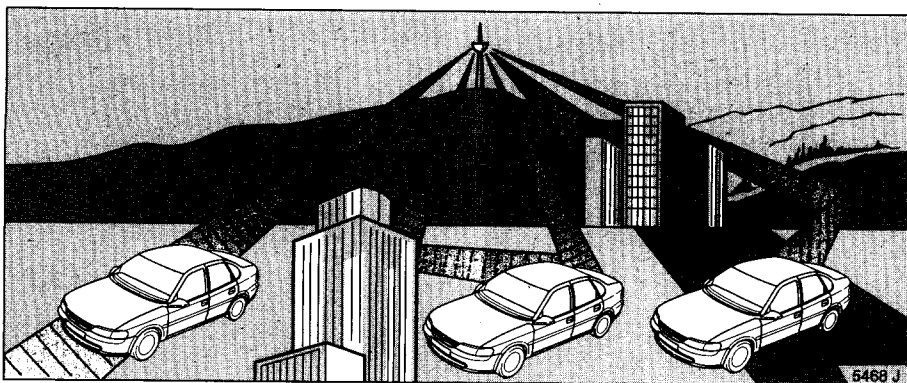

Радиоприемник *

Эксплуатация по прилагаемой
Инструкции.

Индикации радио выводятся на тройной
или мульти-инфо-дисплей.

Существует отличие при приеме УКВ по
сравнению с домашними радиоприемными
устройствами:

УКВ распространяются как и свет по
прямой. Их дальность лишь немного
превышает область видимости антенны
передатчика. Так как в машине антенна
расположена близко к земле, нельзя
гарантировать качества приема высотной
антенной.

При движении возникают отклонения
напряжения антенны за счет:

- изменения расстояния до передатчика,
- многократного приема отраженных
сигналов
- перекрытия сигнала.

При шипении, шорохе, искажениях или
прекращении приема следует выбрать
более мощную передающую станцию
УКВ.

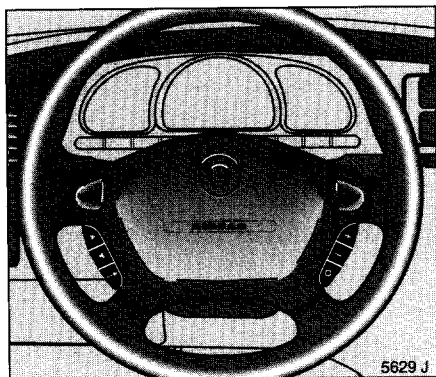

дистанционное управление радиоприемником

с клавишами управления у рулевого колеса:

- ▶ поиск радиостанции по возрастающей частоте
- ◀ поиск радиостанции по убывающей частоте
- в режиме радио: настройка на запомненную частоту, в режиме CD *: пуск заложенной CD с начала
- + увеличение громкости
- уменьшение громкости
- переключение с режима радиоприемника на режим магнитофона или CD *

Обслуживание радиоприемника производится согласно прилагаемому руководству по эксплуатации

Переносные телефоны и приборы радиосвязи

Эксплуатация внутри салона автомобиля переносных телефонов и приборов радиосвязи с встроенной антенной может послужить причиной нарушений в работе электронных устройств автомобиля (из-за высокочастотной передаточной энергии).

Поэтому эксплуатируйте такие приборы только с использованием антенны, прикрепляемой к автомобилю снаружи.

Список макс. доп. мощностей:

частота	макс. мощность
короткие волны до 50 МГц	50 Вт
8 м	20 Вт
4 м	20 Вт
2 м	50 Вт
70 см	50 Вт
C-сеть	25 Вт
D-сеть	20 Вт
E-сеть	10 Вт

Поручите монтаж радиоприборов и автотелефонов уполномоченной мастерской фирмы Opel.

Розетка для приборов Ё см.стр. 59

Opel Vectra 

Инструкция по эксплуатации

Ваша Vectra

Разработана в соответствии с последними достижениями автомобилестроения, предлагает современнейшую технологию и первоклассный комфорт.

Ваша Vectra представляет собой разумное сочетание техники будущего, безопасности, заботы об окружающей среде и экономичности.

В Ваших интересах безопасное вождение Вашей Vectra и забота о поддержании ее безотказной работы.

пользуйтесь настоящей инструкцией:

- В ней Вы найдете необходимую информацию.
- Вы сможете ориентироваться по предметному указателю.
- Вы узнаете технические тонкости.
- Вы получите больше удовольствия от Вашей Vectra.
- Вы в полной мере овладеете Вашим автомобилем.

Инструкция по эксплуатации должна находиться в машине: в вещевом ящике, наготове к использованию.

Уход и техобслуживание машины в соответствии с Инструкцией и сервисным буклетом обеспечивают безопасность вождения и поддержание ценности автомобиля.

Счастливого пути
Ваш коллектив фирмы Opel

Содержание

Кратко и ясно	4
Приборы	24
Элементы кузова	40
Безопасность	62
Освещение	84
Окна, раздвижная крыша	86
Обогрев, вентиляция	90
Кондиционер	95
Автоматическое управление кондиционером	99
Автоматич. переключение передач	106
Советы водителю	112
Экономить топливо.	114
Защищать окружающую среду	116
Топливо, расход и заправка	118
Катализатор	122
Выхлопная система, выхлоп. газы	124
Системы ходового механизма	125
Тормоза	128
Колеса, шины	130
Верхн. багажник, езда с прицепом	134
Самопомощь	140
Сервис Opel	160
Техобслуж., инспекц. система Opel	162
Уход за автомобилем	172
Технические данные	176
Предметный указатель	204

* Наличие данного знака обозначает: присутствует не во всех автомобилях (варианты моделей, двигателя, для данной страны, специальное оборудование, фирменные детали и запчасти Opel).

Кратко и ясно



Номера ключей, кодовые номера

Удалите с ключа пластиковый ярлычок или наклейку с номером ключа.

Номер ключа всегда указывается в документах на Ваш автомобиль и в специальном паспорте (Car Pass) *.

Тягово-сцепное уст-во *, легко-сплавные колеса *: запишите себе метку специальных ключей.

Электронное противосъемное устр-во *, радиоприемник *: кодовые номера указаны в Car Pass или паспорте радиоприемника (Radio Pass).

Не оставляйте Car Pass * и Radio Pass * в Вашем автомобиле внутри.

► Дополнительные советы Ё стр. 40, 41



Разблокировка автомобиля: на-
править пульт дистанц. управле-
ния в сторону автомобиля, нажать
клавишу ⏏ и потянуть ручку двери
вверх

Механическая разблокировка: Повернуть
ключ в двери Ё потянуть ручку двери
вверх.

Запор изнутри Ё нажать кнопку.

► Замки дверей, предохранительный
замок от детей Ё стр. 40

Электронная блокировка пуска
двигателя Ё стр. 41

Дистанционное управление Ё стр. 42,
Центральная блокировка дверей Ё стр. 44,
Противоугонное устройство Ё стр. 45,
Устройство противоугонной
сигнализации Ё стр. 48.

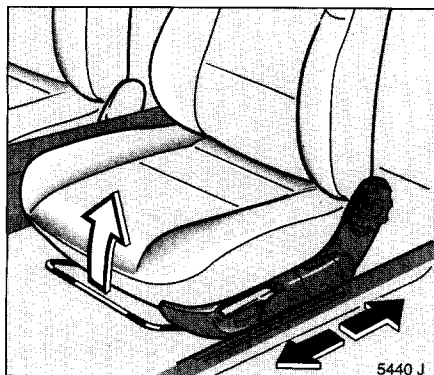

Перемещение сиденья:
потянуть рычаг, переместить
сиденье
отпустить рычаг,
добиться ощутимой фиксации
сиденья

Запрещается изменять положение сиденья во время езды. При задействовании рычага возможно неконтролируемое перемещение сиденья.

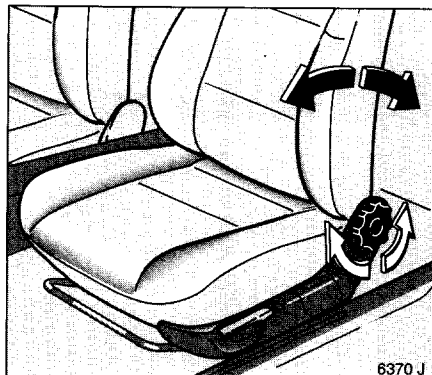

Перемещение спинки сиденья:
повернуть наружу регулятор;

Положение спинки сиденья подогнать до желаемого положения

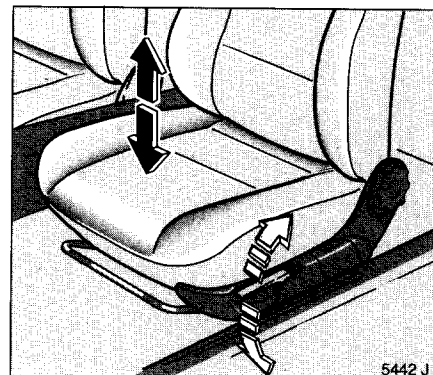

Подгонка сиденья по высоте*:
повернуть рычаг

Движение рычагом
вверх — перемещение вверх
вниз — перемещение вниз

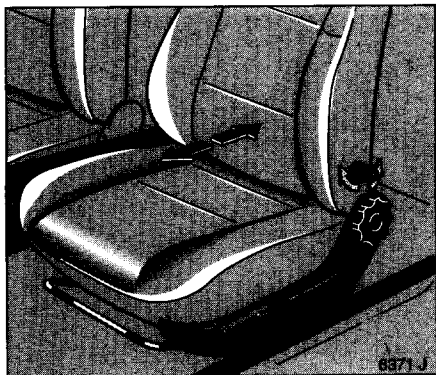

**Опора поясничного отдела *:
настраивается регулятором**

Положение опоры поясничного отдела *
подогнать индивидуально.

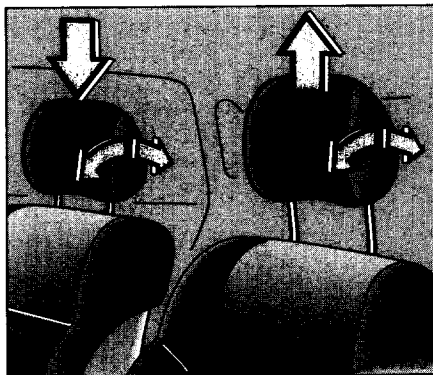

**Подголовники:
подогнать высоту и угол наклона**

Верхняя кромка подголовников должна находиться на уровне головы. Для лиц высокого роста выдвинуть подголовники максимально вверх. Верхний край подголовников не должен находиться на высоте затылка.

После установления подголовников по высоте зафиксировать их щелчком

► средний, задний подголовник – см. стр. 56, доп. советы – см. стр. 82.

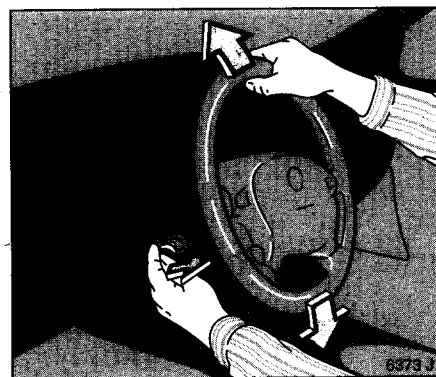

**Регулировка высоты рулевого
колеса *
рулевое колесо можно установить
на 5-и разных уровнях**

Высота рулевого колеса устанавливается только во время остановки автомобиля.

Для регулировки потянуть фиксирующий рычаг в сторону рулевого колеса. Установить рулевое колесо на нужной высоте и отпустить рычаг.

Первая верхняя позиция обеспечивает удобный вход и выход.

► рулевое управление – стр. 82 и 112,
воздушная подушка безопасности * – стр. 68

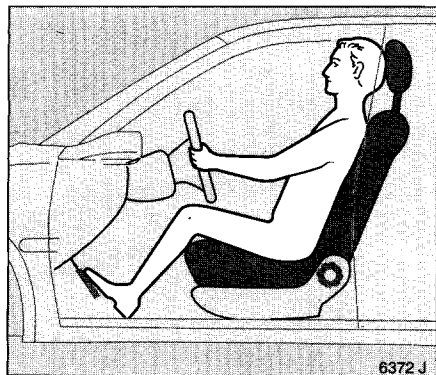

Установка сиденья согласно росту

Сиденье установить таким образом, чтобы при выпрямленном положении тела слегка согнутые в локтях руки держали руль в районе верхних спиц рулевого колеса.

Сиденье переднего пассажира максимально отодвинуть назад, а спинку привести в вертикальное положение.

► Пристегивание ремней безопасности Ё см. стр. 66, воздушная подушка безопасности * Ё см. стр. 68



Плавно вытянуть ремень безопасности, перебросить его через плечо и защелкнуть в замке

Не допускайте перекручивания ремня безопасности по всей его длине. На поясице ремень должен плотно прилегать к телу. Наклон спинки сиденья назад не должен быть слишком большим.

Ремень безопасности снимается нажатием красной кнопки на замке ремня.

► Ремни безопасности Ё см. стр. 63-67, воздушная подушка безопасности * Ё стр. 68

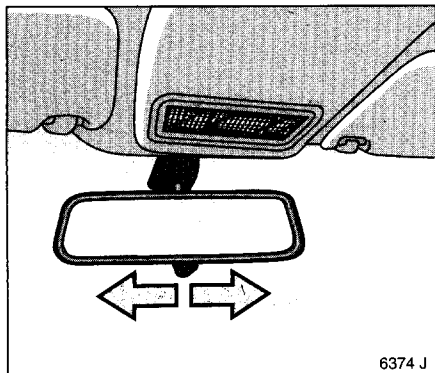

Регулировка положения внутреннего зеркала заднего обзора

Внутреннее зеркало заднего обзора поворачивается во всех плоскостях.

Переключение рычажка на его нижней стороне: снижение эффекта ослепления в ночных условиях.

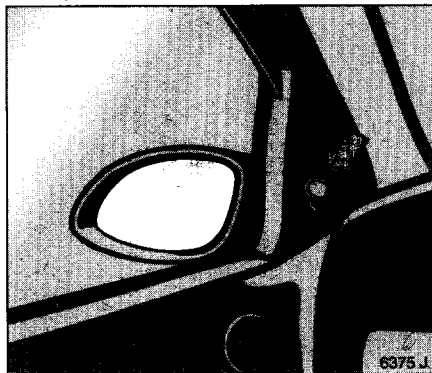

Регулировка положения наружного зеркала с помощью рукоятки изнутри

► см. также стр. 82 Ё асферическое вогнутое наружное зеркало.

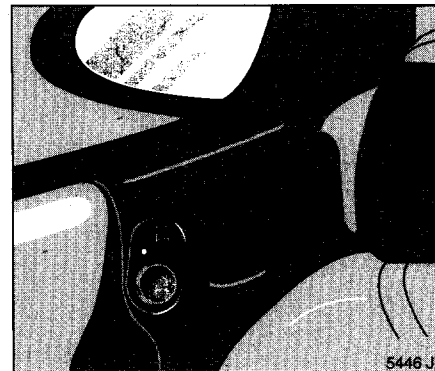

Наружное зеркало заднего обзора с электроприводом: Четырехрежимный переключатель на ручке двери водителя

Переключить тумблер влево Ё четырехрежимный переключатель включен для левого зеркала.

Переключить тумблер вправо Ё четырехрежимный переключатель включен для правого зеркала.

► см. также стр. 82 Ё асферическое вогнутое наружное зеркало.

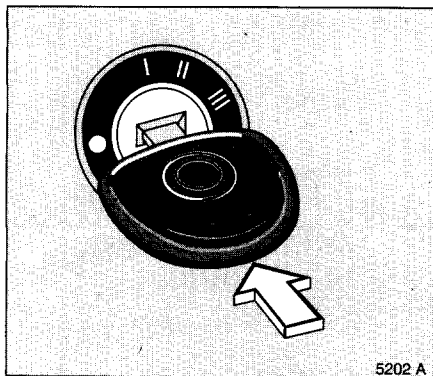

Выкл. зажигания и стартера карбюраторного двигателя, Выкл. накаливания дизельного двигателя

Блокировка рулевой колонки

- = Зажигание выкл – изъят ключ, Вы блокируете рул. колонку
- I = Рул. колонка разблокирована, зажигание выкл.
- II = Вкл. зажигания – у дизельных двигателей – преднакаливание (стр. 20)
- III = Вкл. стартера, пуск двигателя (кор. передач должна быть переключена на положение холостого хода!)

Для разблокир. рул. колонки ключ вставить в замок зажигания в положение ●, слегка подвигать рул. колесо и повернуть ключ в положение I. Для блокировки рул. колонки: изъять ключ из замка зажигания (из полож. ●). Повернуть рулевое колесо до ясно слышимого щелчка блокир. уст-ва.

► Электронная блокировка пуска двигателя – стр. 41

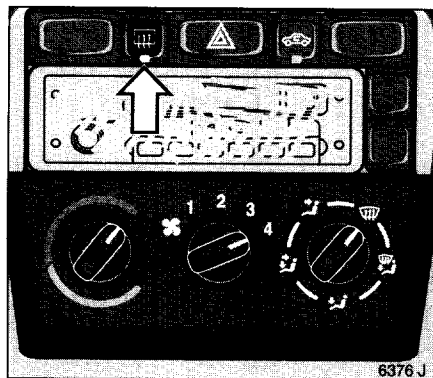

обогрев заднего стекла, обогрев наружных зеркал заднего обзора
Нажать кнопку перекл. – вкл.
Повторно нажать – выкл.

Обогрев автоматически отключается примерно через 15 минут.

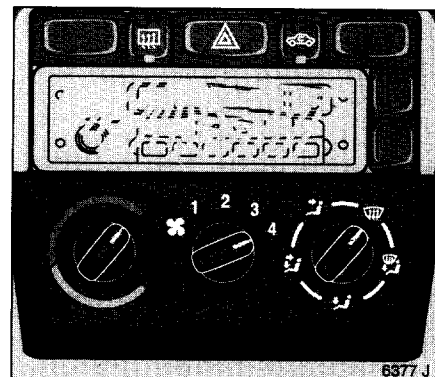

Избавиться от запотевания или обледенения стекол – все поворотные выключатели повернуть направо, распределитель воздуха установить в положение III

Закрывать центральные направляющие решетки, открыть боковые направляющие решетки и направить поток воздуха на боковые стекла.

► Отопление, вентиляция – стр. 90,
 кондиционер – стр. 95,
 автоматическое управление кондиционером – стр. 99

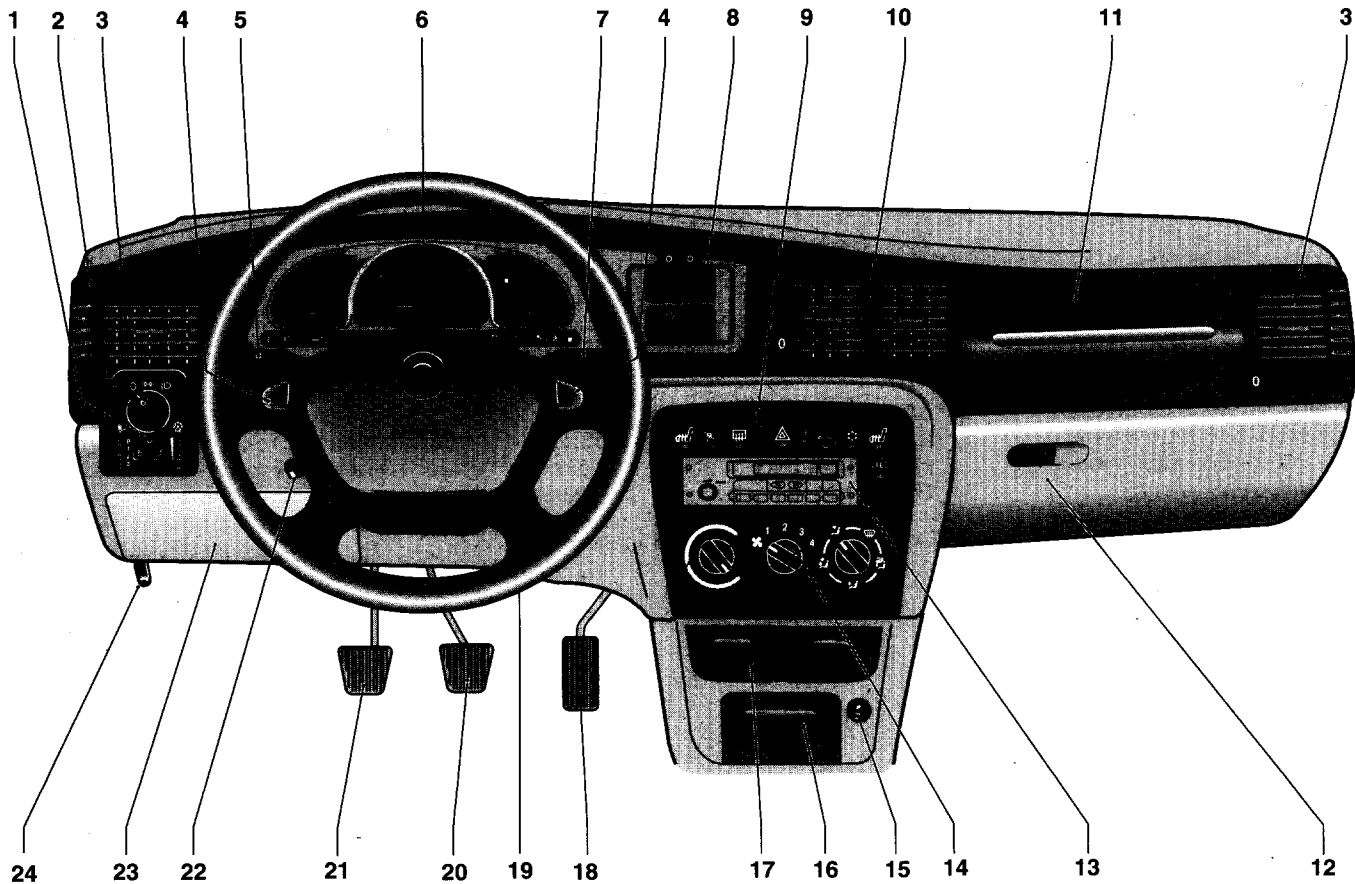

6378 J

	Стр.		
1		Переключатель освещения панели управления	85
		Переключатель задних противотуманных фар	84
		Переключатель противотуманных фар *	84
		Регулятор дальности света *	84
2		Переключатель освещения	12, 84
3		Боковые сопла обдува	92
4		Кнопки звукового сигнала	14
5		Переключ. ближнего и дальнего света светового сигнала и поворота	12
		Регулятор скорости *	127
6		Приборы.	15 Æ 17, 26
7		Переключатель уст-ва очистки и промывки стекол, устройства промывки фар * и промывки заднего стекла *	14, 15
8		Дисплей часов, календаря, радио *, контрольный сигнализатор *, бортовой компьютер *	28 Æ 37
9		Щиток перекл. с переключателями обогрева сиденья *, слева	94
		противоугонной сигнализации *	48
		обогрева заднего стекла	9, 94
		системы аварийной сигнализации.	13
		приточной вентиляции	91
		кондиционер *.	95
		обогрев сидений *, справа.	94
		система контроля тягового усилия *	125
10		Средние сопла обдува	92
11		Воздушная подушка безопасности переднего пассажира *	68
12		Вещевой ящик для "Инструкции по эксплуатации"	
13		Радиоприемник * или вещевой ящик	38, 39
14		Переключатели электрообогрева и обдува	90
		или переключатели автоматического управления кондиционером	99
15		Розетка или зажигалка *	59
16		Пепельница * или полочка *	59
17		Полочка или держатель для напитков *	61
18		Педаль акселератора	112, 113
19		Включ. зажигания и двигателя или предварительного зажигания	9
20		Педаль рабочих тормозов	128, 129
21		Педаль сцепления	113
22		Регул. рулевой колонки	6
23		Коробка предохранителей	152, 153
24		Рычаг разблокировки капота двигателя	58

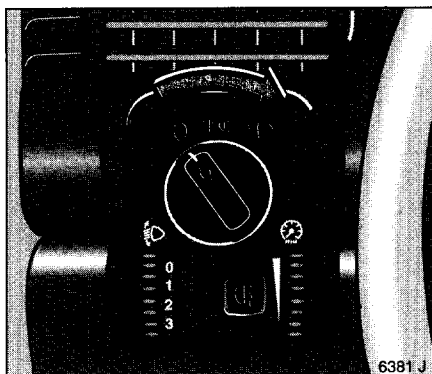

Центральный переключатель света

0 = выключено

➤☞ = включены габаритные (стояночные) огни

☾D = включен ближний или дальний свет

☼ потянуть на себя ☞ вкл. плафона салона

☾☞ нажать ☞ вкл. противотум. задн. фонарей

► Дополнительные советы ☞ стр. 84
 Проверка включения фар ☞ стр. 22,
 Регулир. угла наклона фар *☞ стр. 84

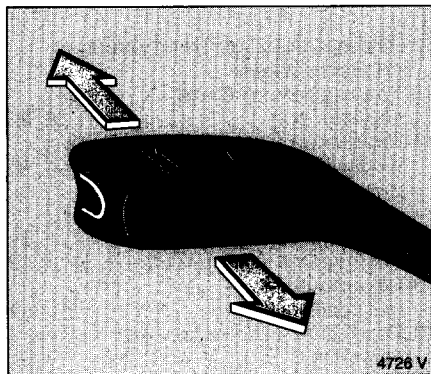

Ближний и дальний свет

Рычаг вперед = дальний свет

Рычаг к рулевому колесу = ближний свет

Если потянуть рычаг на себя до упора, то включается кратковременная сигнализация дальним светом фар.

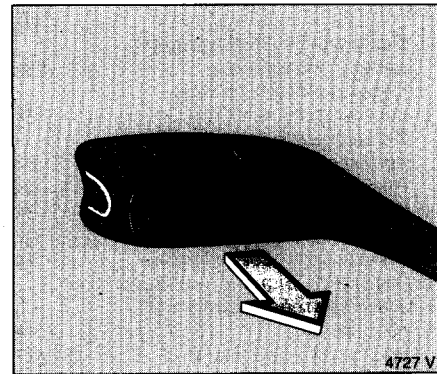

Кратковременная сигнализация дальним светом фар
 Потянуть рычаг в сторону рулевого колеса

Сигнализировать дальним светом можно и при включенных указателях поворота.

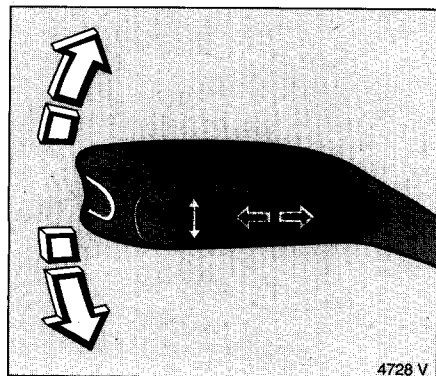

4728 V

Указатели поворота

Рычаг в нейтральном положении

вверх = правые огни

вниз = левые огни

При повороте руля в обратном направлении рычаг автоматически вернется в исходное положение. Этого может не произойти при незначительном повороте руля.

При необходимости кратковременного включения указателей поворота (при изменении рядности движения) переводите рычаг только в положение до первого легкого упора. В этом случае он сразу вернется в исходное положение, как только Вы его отпустите.

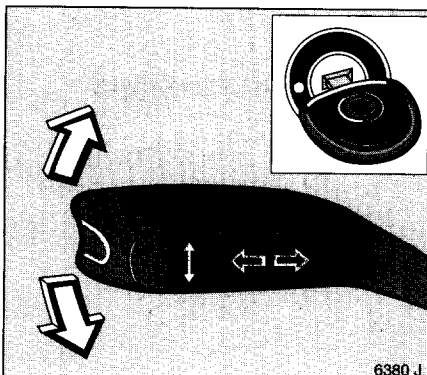

6380 J

Стояночные огни

Стояночные огни: замок руля в положении ●, центральный переключатель света в положении 0, перевести рычаг вверх или вниз.

В момент открывания двери водителя издается предупредительный сигнал до тех пор, пока дверь не закроется.

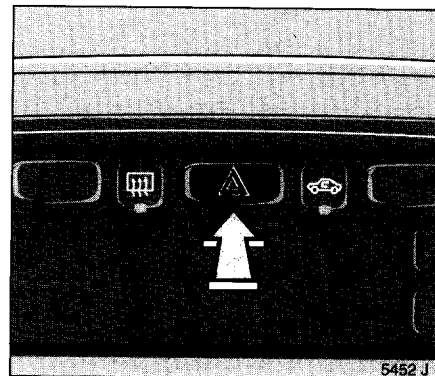

5452 J

Система аварийной сигнализации ▲

нажать = включена

нажать повторно = выключена

Для быстрого нахождения данного выключателя его красная поверхность подсвечивается при включенном зажигании. В рабочем режиме сигнальная лампа мигает с тем же интервалом, что и 4 включенных указателя поворота.

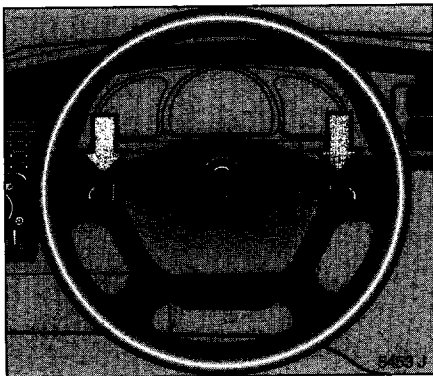

Звуковой сигнал нажать

Нажимать кнопку звукового сигнала необходимо с правого или левого края.

► воздушная подушка безопасности * – стр. 68, дистанционное устройство управления * – стр. 39

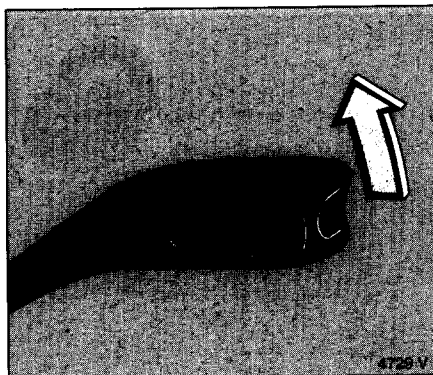

Стеклоочиститель Перевести рычаг вверх

- = очиститель выключен
- = прерывистый режим работы очистителя
- = малая скорость очистителя
- ≡ = большая скорость очистителя

Прерывистый режим работы: при возрастающей скорости передвижения интервал работы стеклоочистителей сокращается.

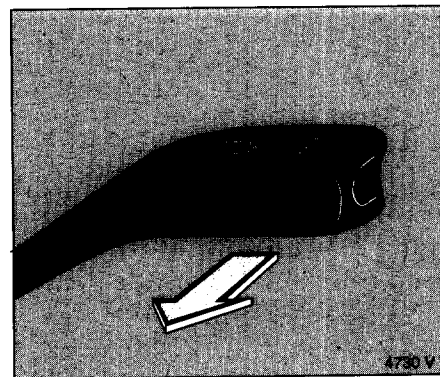

Стеклоомыватель и омыватель фар * Потянуть рычаг в сторону рулевого колеса

Моющая жидкость разбрызгивается на ветровое стекло (при включенном свете фар – и на фары *), одновременно на несколько движений включаются щетки.

Регулярно проверяйте эффективность работы омывателя фар.

► Дополнительные советы – стр. 170

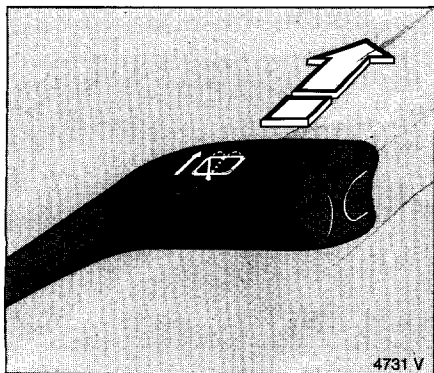

Омыватель заднего стекла * Перевести рычаг вперед

Первая позиция (фиксированная) — режим работы стеклоочистителя

Вторая позиция (нефиксированная) — режим работы стеклоочистителя и стеклоомывателя.

При включении в первой позиции стеклоочиститель включен (прерывистая работа *). Когда рычаг переводится во вторую позицию, на стекло разбрызгивается моющая жидкость.

► Дополнительные советы — стр. 170, 175

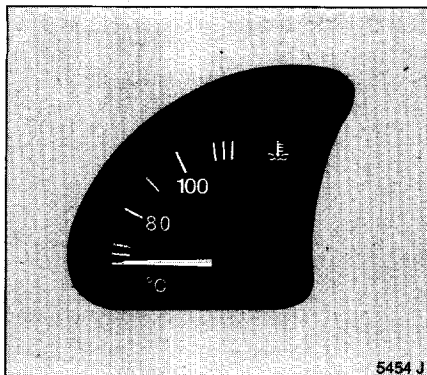

Указатель температуры хладагента

Следите за рабочей температурой двигателя:

Стрелка находится на син. поле = двигатель еще не вышел на свою рабочую температуру

Стрелка находится между полями = нормальная рабочая температура

Стрелка находится на кр. поле = температура слишком высока. Опасность для двигателя — отключить двигатель.

Обратиться в уполном. мастерскую фирмы Opel.

► Дополнительные советы — стр. 162, 163

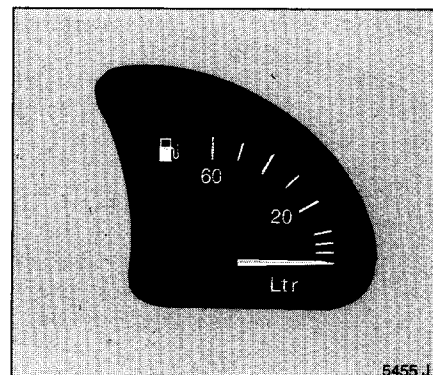

Указатель уровня топлива

Стрелка в красной зоне — необходимо заправиться!





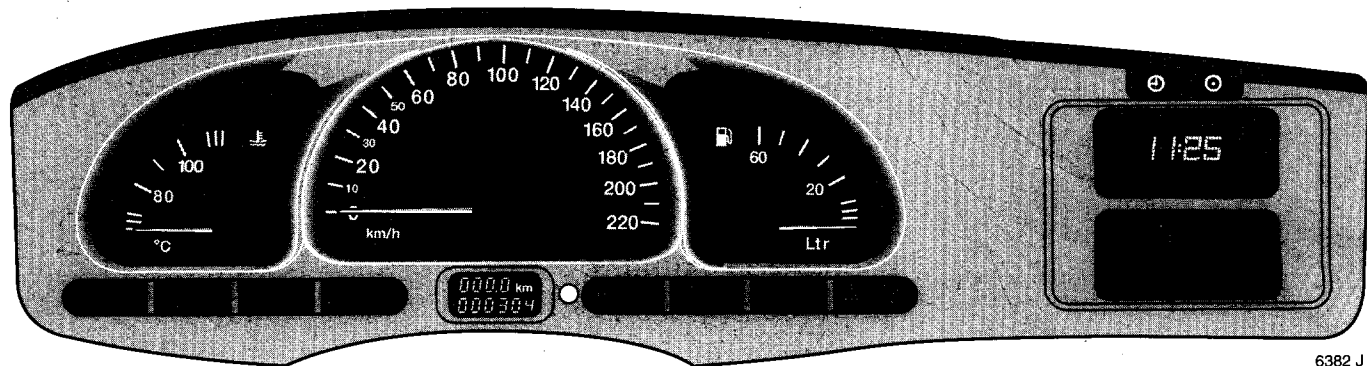

Следить за тем, чтобы не израсходовать содержимое топливного бака до конца.

► контрольная лампа топливного бака — стр. 25, компьютер, остаточный пробег — стр. 36, виды топлива — стр. 118, 120, заправка — стр. 121



6382 J

Контрольные лампы

-  **противотуманные фары,** включены
-  **дальний свет,** включен
-  **задние противотуманные огни,** включены
-  **указатель поворота прицепа,** включен
-  **указатель поворота,** включен
-  (горит) **электронная система двигателя,** неисправность, обратиться в мастерскую, см. стр. 24, 123

 (мигает)

электронное устр-во противоугонной защиты, неисправность, запуск двигателя невозможен, обратиться в мастерскую, см. стр. 24, 41, 123



стояночный тормоз задействован и/или **уровень жидкости в гидравлических системах тормоза или сцепления** слишком низкий, см. стр. 25, 166



генератор, неисправность, остановиться, выключить двигатель, см. стр. 25



давление масла, недостаточно, немедленно остановиться, выключить двигатель, см стр. 25



ABS, неисправность, обратиться в мастерскую, см. стр.129



преднагревание, включено (дизельный двигатель)

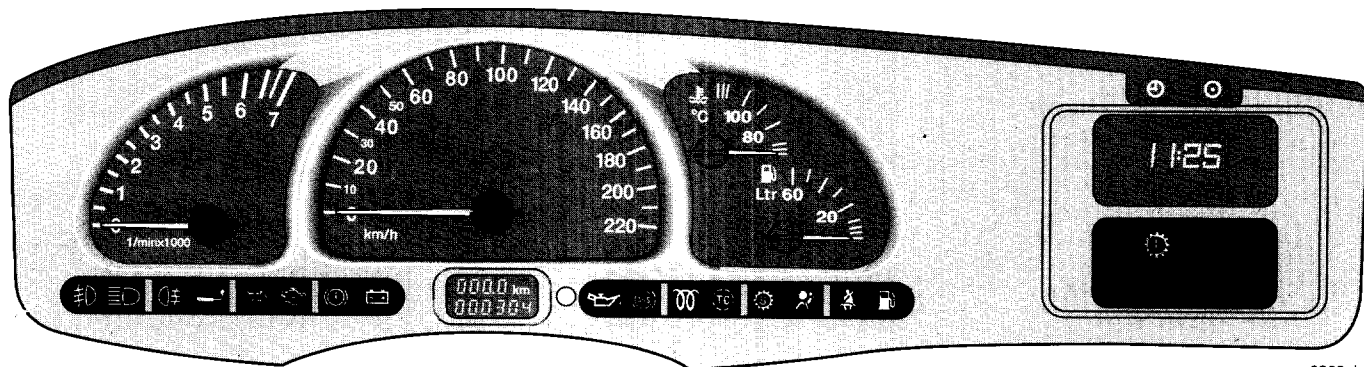

6383 J

 (горит)

ТС – система контроля тяги, выключена или неисправность, обратиться в мастерскую, см. стр. 125

 (мигает)

ТС, задействована, см. стр. 125



автомат. коробка передач, спортивный режим езды, см. стр. 107



воздушная подушка безопасности или механический стопор ремня, неисправность, обратиться в мастерскую, см. стр. 65, 71



ремни безопасности, надеть, см. стр. 66

 (горит)

заправка, заправиться. Вы пользуетесь резервом топлива.

 (мигает)

заправка, топливо израсходовано, немедленно заправиться, см. стр. 15

контрольная лампа в дисплее рядом с приборами:



автоматическое сцепление, неисправность, обратиться в мастерскую, см. стр. 110

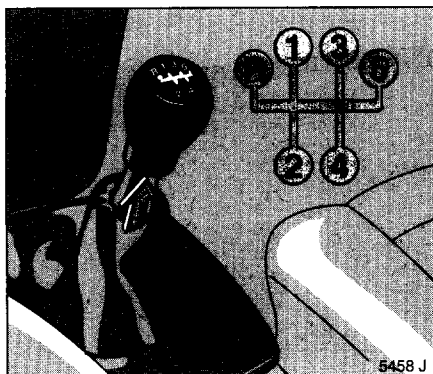

Ручное переключение передач

- = холостой ход
- 1 – 5 = передачи 1 – 5
- R = задний ход

5-ая передача: переключить направо с усилием до упора.

С 5-ой на 4-ую передачу: усилия влево не прилагать.

Задний ход: при стоящем автомобиле через 3 сек после расцепления потянуть вверх кольцо и включить передачу.

Если передача не включается: в положении холостого хода на короткое время выжать и отпустить сцепление, снова переключить передачу.

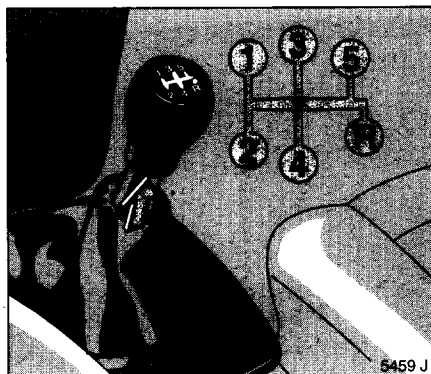

Ручное переключение передач у автомобилей с двигателем X 25 XE ¹⁾

- = холостой ход
- 1 – 5 = передачи 1 – 5
- R = задний ход

5-ая передача: переключить направо с усилием до упора.

С 5-ой на 4-ую передачу: усилия влево не прилагать.

Задний ход: при стоящем автомобиле через 3 сек после расцепления потянуть вверх кольцо и включить передачу.

Если передача не включается: в положении холостого хода на короткое время выжать и отпустить сцепление, снова переключить передачу.

¹⁾ торговые марки см. на стр. 181

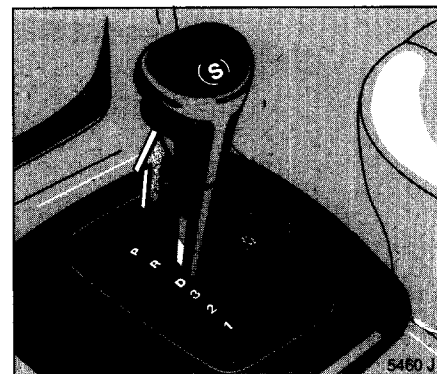

автом. переключение передач

- P = парковка
- R = задний ход
- N = нейтр. положение (холостой ход)

Запуск двигателя только при P или N.

Для включения P или R потянуть рычаг P: только, когда автомобиль стоит – предв. затянуть стояночный тормоз R: только при стоящем автомобиле

► более подробно на стр. 106

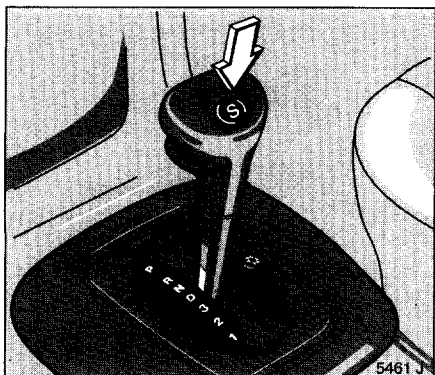

D = передачи 1 Æ 4.
3 = передачи 1 Æ 3.
2 = передачи 1 Æ 2.
1 = 1-ая передача
дополнительно:
S = спортивная езда

3, 2 или 1 используются при нежелательной смене передач, например, 4-3-4 . . . на улицах с большим количеством поворотов. При желании для использования тормозных возможностей двигателя.

► более подробно на стр. 106 и след.

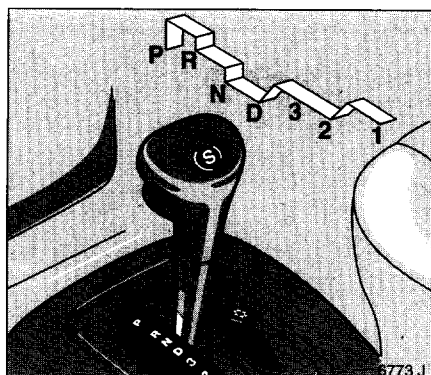

блокировка против случайного включения положений P, R, 3 или 1

Вытянуть рукоятку под рычагом переключения, 1, P: до упора.

При переключении положения с 1 на N или с R на D рукоятку не вытягивать.

► более подробно на стр 106, 107

перед выездом проверить

- состояние и давление воздуха в шинах
- уровень машинного масла и жидкостей в отсеке двигателя (см. стр. 163 Æ 170)
- окна, зеркала и наружное освещение должны работать и быть свободны от грязи, снега и льда
- не класть никаких предметов перед задним стеклом
- правильность установки сидений, ремней безопасности и зеркал
- тормоза

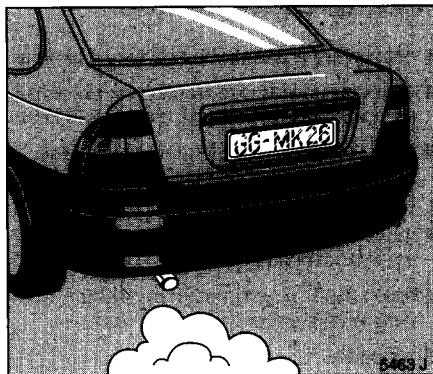

выхлопные газы ядовиты

Входящая в состав выхлопных газов моноокись углерода в высшей степени ядовита, при этом бесцветна и не ощущается на запахах.

Поэтому запрещается:

- вдыхать выхлопные газы
- оставлять работать двигатель в закрытом помещении.

Следует также избегать езды с открытой крышкой багажника, так как при этом отработанные газы могут попасть в салон автомобиля.

► выхлопные газы – стр. 124

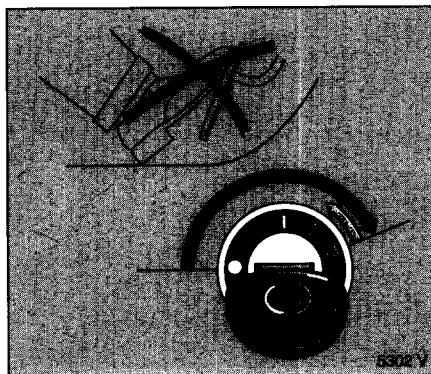

Пуск карбюраторных двигателей:
Коробка передач в положении холостого хода,
выжать педаль сцепления *
Автоматическая коробка передач в положениях Р или N,
не нажимать педаль акселератора, повернуть ключ зажигания до положения III.

По мере возрастания рабочей температуры двигателя повышенное поначалу число оборотов двигателя автоматически вернется к нормальным показателям числа оборотов двигателя на холостом ходу.

Перед повторной попыткой пуска двигателя вернуть ключ в положение ● и подождать примерно в течение 2 сек.

► Противоугонное устройство – см. стр. 41 и стр. 112, 113, 140

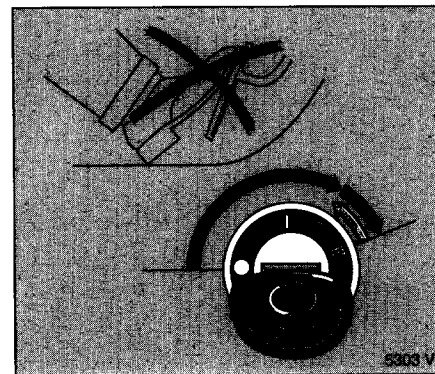

Пуск дизельных двигателей:
Коробка передач в положении холостого хода, **выжать педаль сцепления ***, автомат. коробка передач в положениях Р или N, **не выжимать педаль акселератора, повернуть ключ зажигания до положения II; когда погаснет сигнальная лампа преднакаливания ¹⁾, повернуть ключ зажигания до положения III.**

Перед повторной попыткой пуска двигателя вернуть ключ в положение ● и подождать примерно в течение 2 сек.

► Противоугонное устройство – см. стр. 41 и стр. 112, 140

¹⁾ Двигатель X20DTL (торговые марки см. на стр. 181): Преднакаливание вкл. только при низких температурах наружного воздуха.

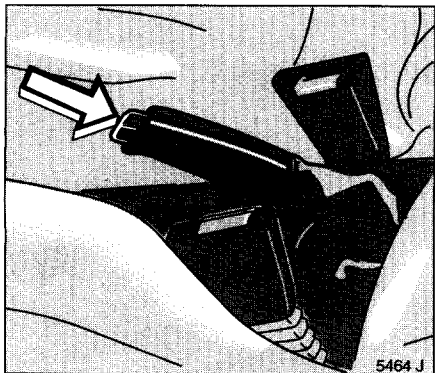

Выключить стояночный тормоз

Слегка приподнять рычаг, нажать кнопку разблокировки. До конца опустить рычаг.

Механический стояночный тормоз приводит в действие тормоза задних колес. При включении стояночного тормоза рычаг фиксируется автоматически.

► Тормоза – см. стр. 129

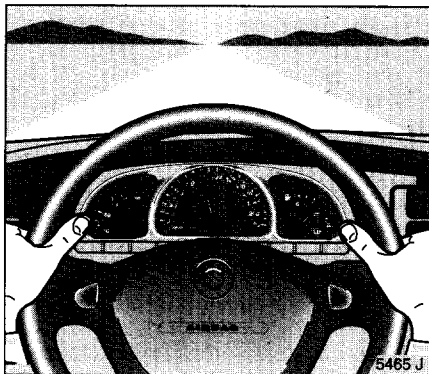

А теперь "Доброго пути!" Поезжайте осторожно, экономично и щадя экологию

Не отвлекайтесь в пути от управления автомобилем.

Соблюдайте советы по управлению автомобилем и рекомендации по экологичному стилю вождения, приведенные выше в инструкции по эксплуатации.

Следите за информацией для водителей, передаваемой по радио.

► Советы по управлению автомобилем – стр. 112, экономить топливо – стр. 114, защищать окружающую среду – 116.



остановка автомобиля

1. Затянуть стояночный тормоз

1-ая передача или задний ход, при автоматическом режиме установить на "P".

Выключить фары, так как в противном случае устройство контроля включения фар при открывании двери водителя включит предупредительный звуковой сигнал.

2. Выкл. двигатель, вынуть ключ

Если ключ изъят из замка и включен указатель поворота, в момент открывания двери водителя выдается предупредительный сигнал.

Обдуг может продолжать свою работу еще некоторое время после отключения двигателя.

Противоугонное устройство * – см. стр.41, стояночные огни – см. стр. 13

3. Повернуть и заблокировать руль

Держатель монет для парковки * рядом с рычагом стояночного тормоза

4. Закрывать окна, раздвижную крышу и двери машины

Дистанционное устройство управления * – см. стр.42

Центральная блокировка * – см. стр.44

Устройство противоугонной сигнализации * – см. стр. 48

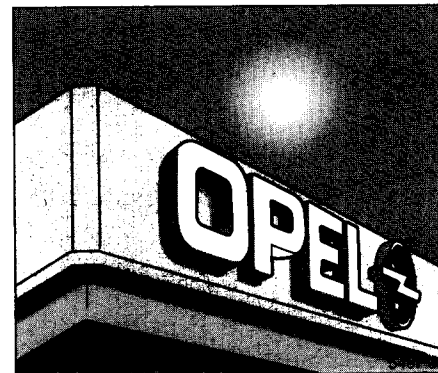

сервисные работы фирменные детали и принадлежности Opel, техобслуживание

Уполномоченная мастерская фирмы Opel окажет Вам помощь, безупречно проведет все работы в соответствии с инструкциями изготовителя. Здесь надежно обслужат Ваш автомобиль.

► сервисная брошюра Opel – стр. 160

для Вашей безопасности

Регулярно проводить контроль в соответствии с Инструкцией.

Проводить техобслуживание машины согласно сервисному буклету только в мастерских Opel.

Неисправности незамедлительно устранять в мастерских Opel! При необходимости прервать езду.

В Ваших интересах:

Мы рекомендуем фирменные детали и принадлежности Opel, а также запасные части, предназначенные для Вашего автомобиля. Эти детали прошли проверки, в ходе которых была установлена их надежность и безопасность для машин Opel. Несмотря на наличие административного разрешения у других изготовителей, а также постоянный контроль за рынком, мы не можем оценить их изделия и за них ручаться.

Фирменные детали и принадлежности Opel Вы можете приобрести в мастерской. Там Вы получите также подробную информацию и в том числе и о допустимых изменениях и квалифицированную техническую помощь.

► техобслуживание в стр. 162 и 171

Это было краткое изложение самого важного

Читайте дальше! ►

Ваш автомобиль содержит также другие приборы и детали обслуживания, возможно также различное специальное оборудование: * ►

Кроме того, Вы найдете дополнительную важную информацию по эксплуатации, безопасности и техобслуживанию, а также полный предметный указатель. ►

Приборы

контрольные лампы

⊘ противотуманный задний фонарь
Лампа горит при включении противотуманного заднего фонаря.

⊘ дальний свет фар
Загорается при включенном дальнем свете фар и кратковременной сигнализации дальним светом фар.

└ указатель поворота прицепа
Мигает при эксплуатации автомобиля с прицепом с той же периодичностью, что и указатели поворота. Не мигает при неисправности указателей поворота на прицепе или автомобиле-тягаче.

↔ указатель поворота
мигает при включении указателей поворота. Ускоренное мигание **Е** неисправность указателя поворота.

⊘ электронная система двигателя *
загорается после включения зажигания и в ходе запуска двигателя. Гаснет вскоре после запуска. Ее загорание указывает на неисправность. Электронная система переключается на аварийную программу. Дальнейшее движение разрешается. Обратитесь в уполномоченную мастерскую фирмы Opel. Избегайте длительной эксплуатации с горящей лампочкой контроля электронной системы (см. стр. 123). Кратковременному загоранию не придавать значения.

Если контрольная лампочка электронной системы двигателя мигает при включенном зажигании, имеет место неисправность уст-ва противоголодной защиты *. В этом случае двигатель не запускается (см. стр. 41).

Ⓞ тормоза, гидравлический привод сцепления
Светится при включении зажигания, если включен стояночный тормоз и/или слишком низок уровень жидкости в тормозной системе или в гидравлической системе сцепления.

Если лампа загорается при выкл. стояночном тормозе **Е** проверить работу тормозов в безопасной ситуации.

Если тормоза еще работают, осторожно доехать до ближайшей уполномоченной мастерской фирмы Opel. Не исключено, что тормоза задействуют только при полностью выжатой педали. Путь до остановки возрастает. Автомобиль реагирует не так, как обычно.

Управляйте автомобилем так, чтобы всегда сохранялась возможность остановить его. Избегайте в данной ситуации езды по дорогам с сильными наклонами.

⊘ генератор
загорается при зажигании. Гаснет при возрастании числа оборотов.

При загорании во время движения: остановиться, выключить двигатель.
Аккумулятор не заряжается. Возможно охлаждение двигателя неисправно. При дизельном двигателе возможен отказ усилителя торможения. Прежде, чем продолжать движение, обратиться в уполномоченную мастерскую фирмы Opel.

⊘ Давление масла
Загорается при вкл. зажигания. Гаснет после запуска двигателя. Может коротко загореться при работе двигателя в холостом режиме, но должна погаснуть при увеличении числа оборотов.

При загорании во время езды: немедленно выключить двигатель. Может прекратиться смазка двигателя, что приведет к блокированию двигателя и колес:

- выжать сцепление
- переключить передачу на холостой ход, а при автомат. коробке передач перевести переключатель на "N"

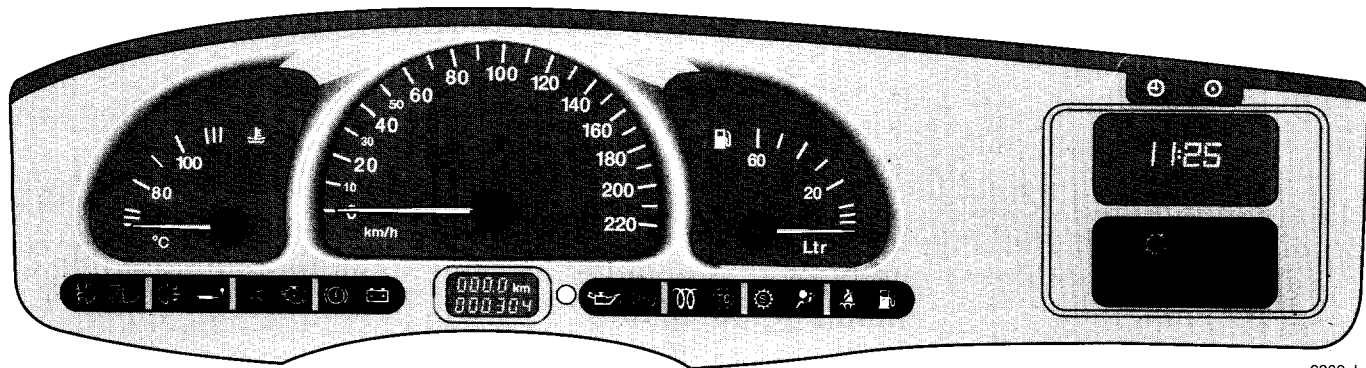

6382 J

- выключить зажигание
- ключ изъять только после остановки автомобиля. Т.к. может неожиданно сработать блокировка рулевого колеса.

Для обслуживания рулевого колеса и тормозов требуется больше усилий. Обратиться за помощью в уполномоченную мастерскую фирмы Opel.

Ⓜ Система разблокир. тормозов, см. стр. 129

Ⓢ Преднакаливание

Дизельный двигатель: светится во время преднакаливания.

Двигатель X20DTL ¹⁾: Преднакаливание вкл. только при низких температурах наружного воздуха.

Ⓢ Сист. контроля тягового усилия, см. стр. 125

Ⓢ Автомат. коробка передач: электронное управление программами движения, см. стр. 107
Вкл. программа спортивного вождения.

⚡ Воздуш. подушка безоп., механический стопор ремней, см. стр. 65, 71

⚡ Ремни безопасности

Для стран, предписывающих ремни безопасности, встроена контрольная лампа, загорающаяся после включения зажигания на несколько секунд (с предупредительным звуковым сигналом): пристегнуть ремни безопасности.

⚡ Топливной бак *

Загорается, когда основной запас топлива исрасходован. Необходимо заправиться. Не следует расходовать все топливо из бака до конца!

Мигает: Резерв топлива исрасходован. Немедленно заправиться. Ни в коем случае не следует расходовать все топливо из бака до конца!

Дизельные двигатели: удаление воздуха из топливной системы после полного исрасходования топлива возможна только с большим трудом (см.стр. 140), для двигателей X20DTL ¹⁾ только в уполномоченной мастерской.

Ⓢ Автоматическая коробка передач неисправность

Загорается при включении зажигания. Гаснет вскоре после запуска двигателя. Загорание лампы свидетельствует о неисправности. Чтобы продолжить движение, необходимо переключить передачи вручную. Обратиться в уполномоченную мастерскую фирмы Opel, см. стр. 110.

¹⁾ торговые марки см. на стр. 181

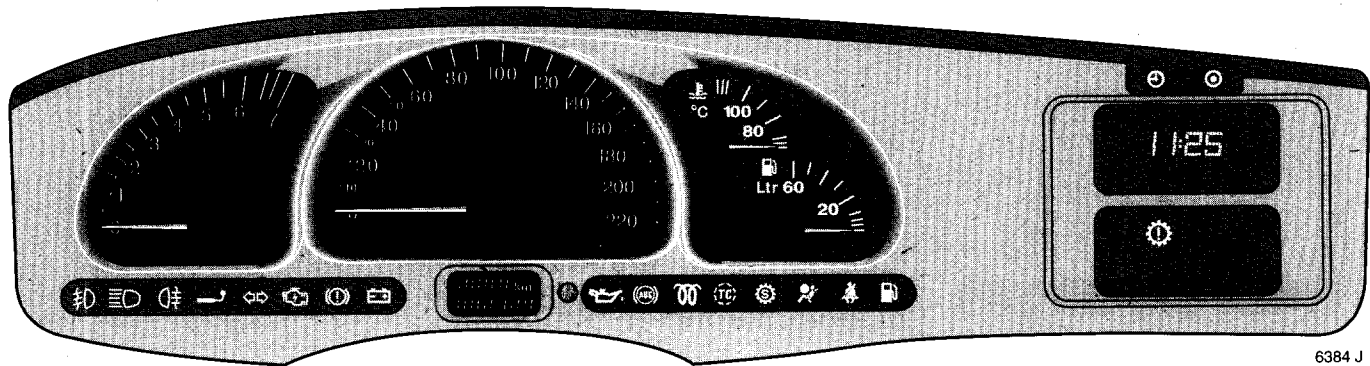

6384 J

указатель числа оборотов *

Езда с учетом указателя числа оборотов позволяет экономить топливо: благодаря индикации количества оборотов за минуту.

Предупредительное поле справа: превышено допустимое число оборотов, опасность для двигателя.

Ведите машину по возможности в минимальном диапазоне числа оборотов для каждой передачи (между 2000 и 3000 мин⁻¹) и с равномерной скоростью.

спидометр

Индикация скорости вождения.

счетчик километров

Регистрация числа наезженных километров. При выкл. зажигания после нажатия кнопки сброса – число наезженных километров указывается в течение 15 сек.

счетчик суточного пробега

Установка на нуль путем нажатия кнопки сброса.

переключение с индикации скорости вождения в километрах на мили ¹⁾

Нажать кнопку сброса и вкл. зажигание. Индикация переходит с миль на км.

¹⁾ при наличии спидометра с индикацией в милях

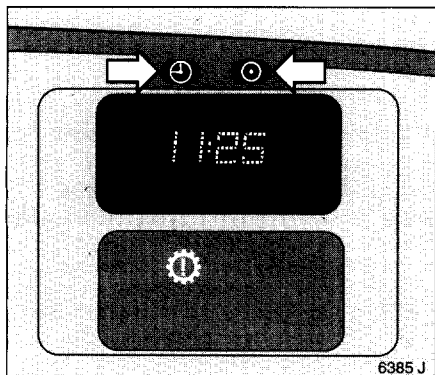

индикация часов

актуальное время указывается при включенном зажигании.
Яркость индикации регулируется при включенном свете при помощи колесика под выключателем света (см. стр. 85)

При выключенном зажигании время указывается в течение прибл. 15 сек. после одновременного нажатия обеих кнопок на дисплее.

Устан. показаний текущего времени

Способ установки:

- ⊕, прим. 2 сек.: мигают показания часа
- ⊖: устан. показания часа
- ⊕: мигают пок. минут
- ⊖: устан. показания минут
- ⊕: часы начинают работать с точностью до секунды,

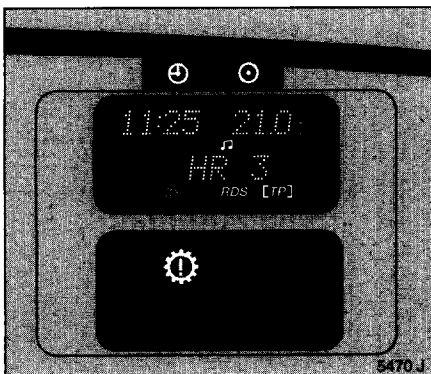

Тройной информационный дисплей

Указатель текущего времени, наружной температуры воздуха и радиостанции либо даты.



При включении зажигания на дисплее высвечиваются показания текущего времени и наружной температуры воздуха, дата указывается при выключенном радиоприемнике.

Яркость дисплея регулируется при включенном свете правым колесиком , расположенным под центральным переключателем света (см. стр. 85).

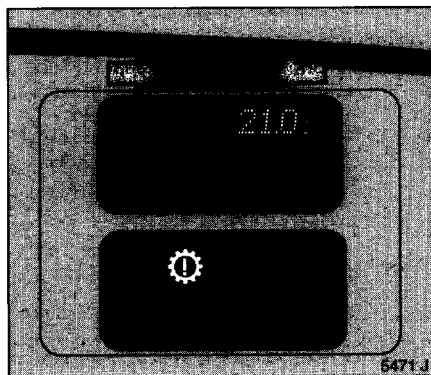

















При выключенном зажигании показания текущего времени, наружной температуры воздуха и даты можно вызвать на короткое время (около 15 секунд) нажатием одной из обеих кнопок над дисплеем.



Устан. показаний текущего времени и даты

Выкл. радиоприемник. Нажать кнопки  и , расположенные над дисплеем, следующим образом:

Способ установки:





-   2 сек.: мигают показания дня
-   : мигают пок. месяца
-   : мигают показания месяца
-   : мигают показания года
-   : мигают показания часа
-   : мигают показания часа
-   : мигают показания мин.
-   : мигают показания мин.
-   : часы начинают работать с точностью до секунды,

Для установки правильного текущего времени, нажимать в режиме установки  до тех пор, пока не замигают показания часов и минут.

Автоматическая установка времени

Возможна во время приема радиостанций, использующих систему RDS ¹⁾. После приема соответствующего сигнала правильное время устанавливается самостоятельно. При этом также автоматически учитываются переходы от зимнего к летнему времени и переходы между европейскими временными поясами. Режим автоматической настройки времени устанавливается на дисплее при помощи . В странах, где нет сигнала RDS, время устанавливается вручную.

Отключение и включение автоматической настройки времени (например, при приеме ошибочного временного сигнала):

Нажимать  около 2 сек. Если часы перешли в режим настройки. Нажать теперь дважды  (мигает индикация года). После этого нажимать  около 3 сек. до тех пор, пока не на дисплее не появится индикация  (при этом мигает индикация часов). Теперь нажать . На дисплее появится индикация:

RDS TIME 0 = выкл.

RDS TIME 1 = вкл.

Нажать трижды .

¹⁾ RDS — Radio Data System

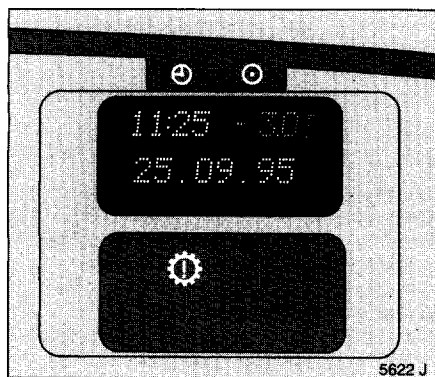

Наружная температура воздуха

Термометр реагирует на понижение температуры воздуха сразу, а на повышение – с замедлением.

Будьте осторожны: когда термометр показывает несколько градусов выше нуля, на дороге уже может быть гололедица.

⚡ на дисплее служит для предупреждения о возможной гололедице на дорогах при падении температуры ниже 3°C.

Сигнал сбоя в работе

Знак "--.°C" указывает на наличие сбоя. Отдайте автомобиль на устранение неполадок в уполном. мастерск. фирмы Opel.

Перебой в электропитании

После перебоя в электропитании или значительном снижении напряжения аккумулятора текущее время и календарную дату необходимо установить заново.

После подключения аккумулятора или его подзарядки установить календарную дату и текущее время согласно описанию. При наличии системы RDS * это происходит автоматически в момент приема сигнала RDS (см. стр. 28).



Мультифункциональный дисплей *

Указатель текущего времени, сигналов радиоприемника * либо календарной даты, контрольный сигнализатор и бортовой компьютер.

Дисплей высвечивается при включенном зажигании. Показания текущего времени высвечиваются постоянно. Дата указывается при выключенном радиоприемнике. Сообщения контрольного сигнализатора высвечиваются в приоритетном порядке по сравнению с показаниями бортового компьютера.

Яркость дисплея регулируется при включенном свете правым колесиком ☉, расположенным под центральным переключателем света.

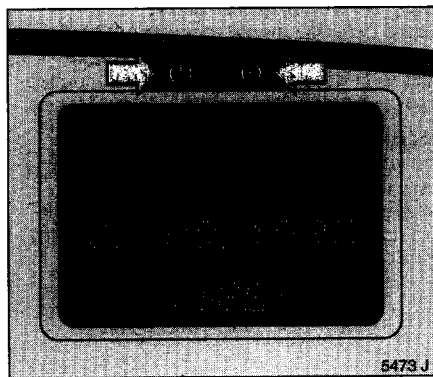

При выключенном зажигании показания текущего времени, наружной температуры воздуха и даты можно вызвать на короткое время (ок. 15 секунд) нажатием одной из обеих кнопок над дисплеем.

Устан. показаний текущего времени и даты. Выкл. радиоприемник. Нажать кнопки ☉ и ☉, расположенные над дисплеем, следующим образом:
Способ установки:

- ☉, прим.2 сек.: мигают показания дня
- ☉: устан. показания дня
- ☉: мигают пок. месяца
- ☉: устан. показания месяца
- ☉: мигают показания года
- ☉: устан. показания года
- ☉: мигают показания часа
- ☉: устан. показания часа
- ☉: мигают показания мин.
- ☉: устан. показания мин.
- ☉: часы начинают работать с точностью до секунды,

Если теперь необходимо установить только правильное текущее время, нажимать в режиме установки ☉ до тех пор, пока не замигают показания часов и минут.

Автоматическая установка времени

Возможна во время приема радиостанций, использующих систему RDS. После приема соответствующего сигнала правильное время устанавливается самостоятельно. При этом также автоматически учитываются переходы от зимнего к летнему времени и переходы между европейскими временными поясами. Режим автоматической настройки времени задается на дисплее при помощи ☉. В странах, где нет сигнала RDS, время устанавливается вручную.

Отключение и включение автоматической настройки времени (например, при приеме ошибочного временного сигнала):

Нажимать ☉ около 2 сек – часы перешли в режим настройки. Нажать дважды ☉ (мигает индикация года). После этого нажимать ☉ около 3 сек. до тех пор, пока на дисплее не появится индикация ☉ (при этом мигает индикация часов). Теперь нажать ☉. На дисплее появляется индикация:

RDS TIME 0 = выкл.

RDS TIME 1 = вкл.

Нажать трижды ☉.



Индикация неисправности

Появление на дисплее знака "F" сигнализирует о наличии неисправности. Неисправный режим работы бортового компьютера отключается. Обратитесь за устранением причины неисправности в полном. мастерскую фирмы Opel.

Перебой в электропитании

После перебоя в электропитании или значительное снижение напряжения аккумулятора ранее заложенные в память данные мультифункционального дисплея стираются.

После подключения аккумулятора или его подзарядки установить показания текущего времени и календарной даты как описано в разделе "Установка показаний текущего времени и даты". При наличии системы RDS * установка происходит автоматически во время приема сигнала RDS (см. стр. 30)

После подключения аккумулятора или его подзарядки контрольный сигнализатор автоматически проверяет действие всех функций. На дисплее высвечиваются заложенные в память сообщения о неполадках.

Заложенные в память бортового компьютера данные стираются, бортовой компьютер необходимо повторно активировать (нажать клавишу "S" до тех пор, пока не появится нужная индикация, см.стр. 34).

Мультифункциональный дисплей * Контрольный сигнализатор

Контрольный сигнализатор проверяет уровень жидкостей, толщину тормозных прокладок передних дисковых тормозов, действие автоматической коробки передач * и основных ламп наружного света, включая электропроводку и предохранители. Контроль ламп функционирует и обнаруживает неисправность только при включении соответствующей электросети.

После включения зажигания контрольный сигнализатор автоматически проверяет все функции, при этом на дисплее высвечивается индикация CHECK.

Если все контролируемые функции в порядке, то индикация CHECK гаснет в течение 4 секунд после однократного нажатия педали тормоза.

Сигналы о неисправностях высвечиваются на дисплее. При этом одновременно высвечивается индикация CHECK. Если обнаружено несколько неисправностей, то сигналы о них высвечиваются на дисплее поочередно.

Некоторые сигналы о неисправностях высвечиваются на дисплее с использованием аббревиатур.

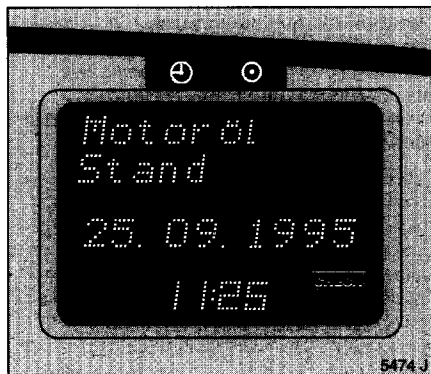

Сигналы о неисправностях:

Motoröl (моторное масло) Stand (уровень)

При вкл. зажигания зафиксирован слишком низкий уровень масла. Необходимо проверить уровень масла, долить масло.

Ölmangel (нехватка масла)

Слишком низкий уровень масла. Немедленно выключить двигатель, проверить уровень масла, долить масло, обратиться в уполном. мастерскую фирмы Opel для устранения причин утечки масла.

Kühlmittel (охлаждающая жидкость) Stand (уровень)

Слишком низкий уровень охлад. жидк. в расшир. бачке. Долить охлад. жидк., обратиться в мастерскую для устранения причин утечки охлад. жидк.

Automatik (автоматическая) Getriebe (коробка передач)

Зафиксирована неисправность. Коробка не переключает передачи автоматически. Необходимо переключать передачи вручную, см. стр. 110. Для устранения причин неисправности обратиться в уполном. мастерскую фирмы Opel.

Bremsbelag (тормозные прокладки)

Тормозные прокладки передних дисковых тормозов изношены до минимально допустимой толщины. Для замены тормозных прокладок обратиться в уполном. мастерскую фирмы Opel.

Bremslicht (тормозные огни) Sicherung (предохранитель)

Наличие дефекта. Вставить предохранитель только после устранения иных неисправностей.

Bremslicht (тормозные огни)

Нарушение функции.

Abblendlicht (ближний свет фар) Rücklicht (задние огни)

Нарушение функции ближнего света фар или задних огней.

Waschwasser (жидк. для омыв. стекол) Stand (уровень)

Зафиксирован слишком низкий уровень жидкости в системе стеклоомывателя. Доливать жидкость – см. стр. 170.

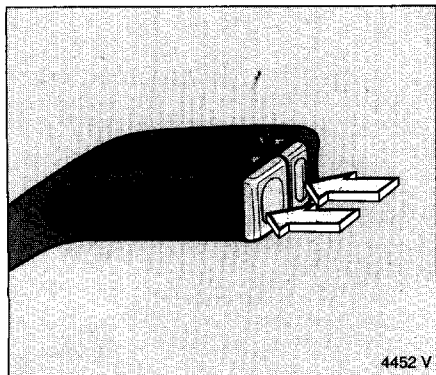

В случае поступления сигналов о нарушении функций индикация информации бортового компьютера на дисплее прекращается. Следует подтвердить прием сигналов о неисправностях нажатием кнопки "S" или кнопки "R" на рычаге переключателя стеклоочистителя и стеклоомывателя. Если поступило несколько сообщений о неисправностях, подтвердить их прием поочередно.

После подтверждения приема сообщения информация исчезает с дисплея. Дисплей освобождается для работы бортового компьютера. На правой стороне дисплея высвечивается надпись CHECK, которая напоминает о наличии одной или нескольких неисправностей.

Сообщения

Bremslicht (тормозные огни)

и

Bremslicht (тормозные огни)

Sicherung (предохранитель)

и

Abblendlicht (ближний свет фар)

Rücklicht (задние огни)

вновь высвечиваются на дисплее через 15 минут после подтверждения их приема.

После выключения и повторного включения зажигания сообщения о неисправностях, заложенные в память компьютера, вновь поочередно высвечиваются на дисплее.

После устранения неисправностей сообщения о них автоматически стираются из памяти.

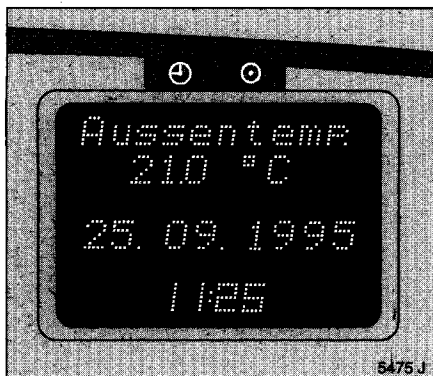

Мультифункциональ. дисплей * Бортовой компьютер

Во время движения бортовой компьютер Опеля автоматически информирует Вас о текущих показателях, которые он постоянно снимает и подвергает электронно обработке.

При нажатии кнопки на дисплей выводится информация по следующим показателям:

- расход топлива в данный момент
- средний расход топлива
- абсолютный расход топлива
- средняя скорость движения
- пройденное расстояние
- расчетный пробег до дозаправки
- секундомер
- наружная температура воздуха

Некот. характеристики и показатели приведены с использ. аббревиатур

Сообщения контрольного сигнализатора высвечиваются на дисплее всегда в приоритетном порядке.

Управление бортовым компьютером производится двумя кнопками, расположенными на рычаге переключателя стеклоочистителя и стеклоомывателя:

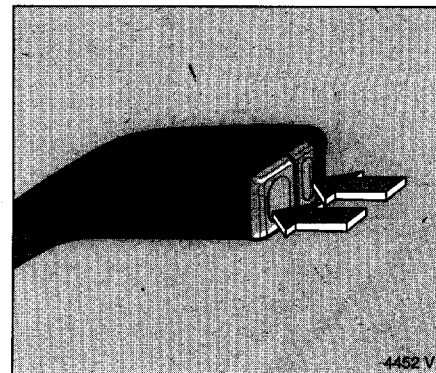

Кнопка S — выбор режима работы
Нажимать, пока не появятся показатели соответств. режима работы компьютера.

Кнопка R — выход из режима работы
При показаниях компьютера в режимах
S Средний расход топлива
E Абсолютный расход топлива
E Средняя скорость движения
E Количество километров высвечивается на дисплее одновременно при длительном (хотя бы в течение 2 сек.) нажатии кнопки R.

Записанные в памяти показатели автоматически стираются E одновременно на ноль возвращаются и показания секундомера. Пробег за поездку также рассчитывается заново.

Не могут быть стерты из памяти:
Расход топлива в данный момент и
Наружная температура воздуха.

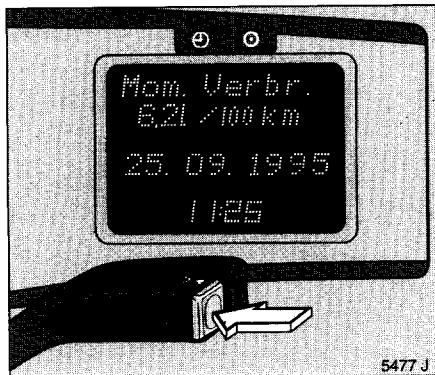

5477 J

Расход топлива в данный момент

Показания меняются в зависимости от скорости движения

Показания в л/час (пок. в галлонах/час) ниже 13 км/час (ниже 8 миль/час)

Пок. в л/100 км (пок. в милях/галл.) свыше 13 км/час (свыше 8 миль/час)

Пок. 0.0 л/100 км (пок. 999.9 миль/гал.) при отключении тягового усилия при отключении тягового усилия

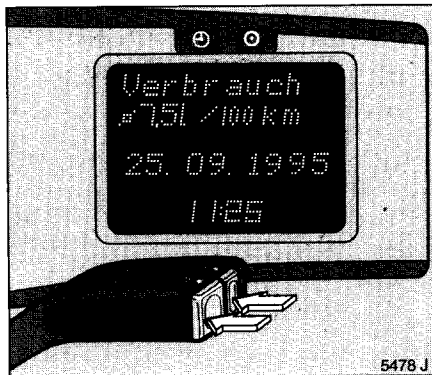

5478 J

Средний расход топлива

Расчет среднего расхода топлива в любое время можно начать сызнова – например, после заправки, – нажав кнопку R.

Показания даются в л/100 км (Показания даются в милях/галлон)

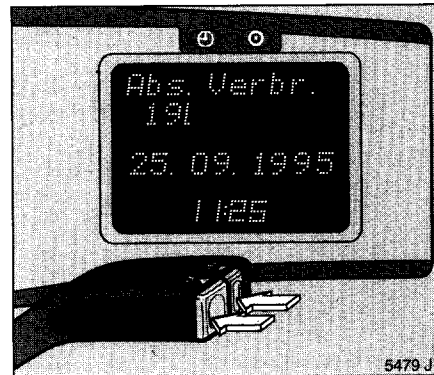

5479 J

Абсолютный расход топлива

Определяется количество израсходованного топлива. Повторное определение расходуемого топлива возможно нажатием кнопки R.

Индикация в литрах (Индикация в gal)

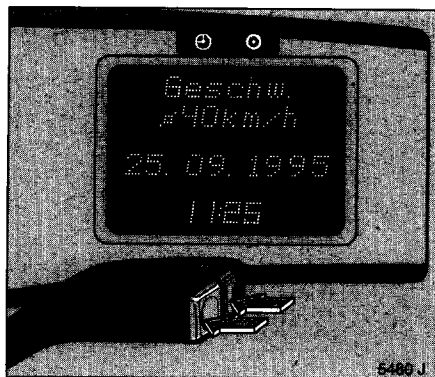

Средняя скорость движения

Расчет средней скорости движения возможен в любое время – например, в начале каждой поездки, – нажав кнопку R.

Остановки в пути с выключением зажигания в расчет не принимаются.

Показания даются в км/ч
(Показания даются в милях/час)



Расстояние

Индикация пройденного расстояния – нажать кнопку R.

Показания даются в км.
(Показания даются в милях)



Величина остаточного пробега свыше 50 км

Величина остаточного пробега до дозаправки рассчитывается на основе данных об остатках топлива в топливном баке и среднем расходе топлива на последних 20-30 км пути.

После дозаправки новая расчетная величина остаточного пробега высвечивается либо после специального нажатия кнопки R, либо устанавливается автоматически после пробега автомобилем короткой дистанции.

Показания даются в км
(Показания даются в милях)



Величина остаточного пробега менее 50 км

Индикатор переключается в режим "Расчетный остаточный пробег до дозаправки" без нажатия кнопки S, если в топливном баке топлива осталось менее, чем на 50 км пути. Индикатор при этом мигает.

Этот предупреждающий режим работы компьютера можно отключить, выбрав иной режим. Повторное автоматическое переключение в режим "Расчетный остаточный пробег до дозаправки" осуществляется после остановки в пути.

Для скорейшего достижения рабочей температуры **дизельный двигатель X20DTL**¹⁾ оснащен подогревателем хладагента. Его потребление топлива не учитывается бортовым компьютером. Поэтому в определенных условиях

¹⁾ торговые марки см. на стр. 181

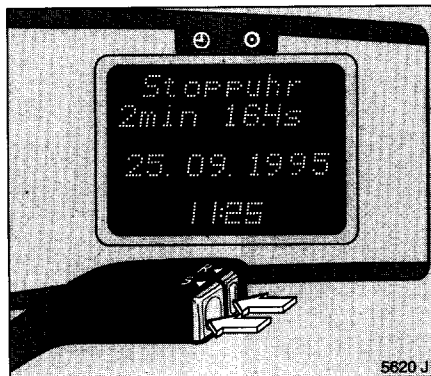

показания остаточного пробега могут быть завышены.

Показания даются в км
(Показания даются в милях)

Секундомер

Функции "Нуль" – "Старт" – "Стоп" – "Нуль" включаются нажатием кнопки R. Управление в режиме секундомера не оказывает влияния на функционирование режимов работы компьютера – Средний расход топлива – Средняя скорость движения. Расчет времени движения: выключение зажигания влечет за собой остановку секундомера. При включении зажигания секундомер продолжает отсчет времени.

Наружная температура воздуха

Термометр реагирует на понижение температуры воздуха сразу, а на ее повы-

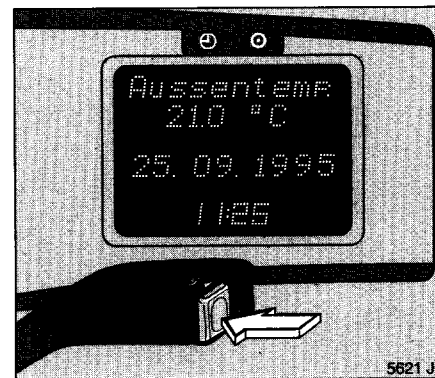

шение – с замедлением. При вкл. зажигания компьютер сразу переводит дисплей в режим индикации наружной температуры воздуха.

Будьте осторожны: когда термометр показывает несколько градусов выше нуля, на дороге уже может быть гололедица.

В целях предупреждения о возможной гололедице на дорогах компьютер автоматически переключается в режим индикации наружной температуры воздуха и мигает, если термометр показывает ниже 3°C. Этот предупред. режим работы можно отключить, выбрав иной режим работы компьютера. При температуре ниже 5°C режим индикации наружной температуры воздуха работает без мигания.

Показания даются в °C
(Показания даются в °F)

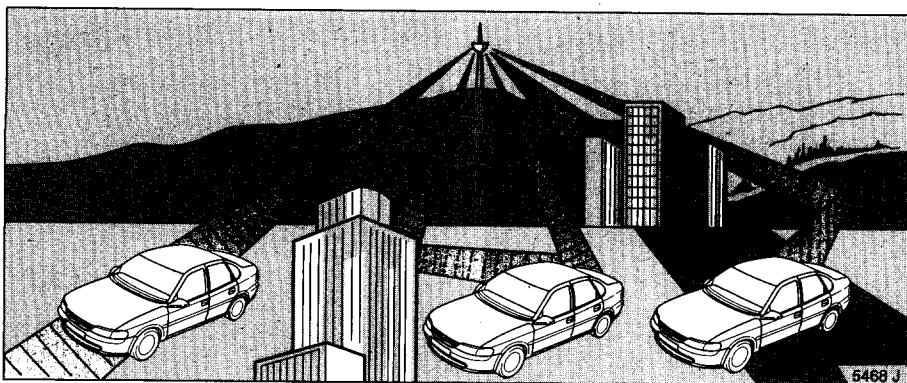

Радиоприемник *

Эксплуатация по прилагаемой
Инструкции.

Индикации радио выводятся на тройной
или мульти-инфо-дисплей.

Существует отличие при приеме УКВ по
сравнению с домашними радиоприемными
устройствами:

УКВ распространяются как и свет по
прямой. Их дальность лишь немного
превышает область видимости антенны
передатчика. Так как в машине антенна
расположена близко к земле, нельзя
гарантировать качества приема высотной
антенной.

При движении возникают отклонения
напряжения антенны за счет:

- изменения расстояния до передатчика,
- многократного приема отраженных
сигналов
- перекрытия сигнала.

При шипении, шорохе, искажениях или
прекращении приема следует выбрать
более мощную передающую станцию
УКВ.

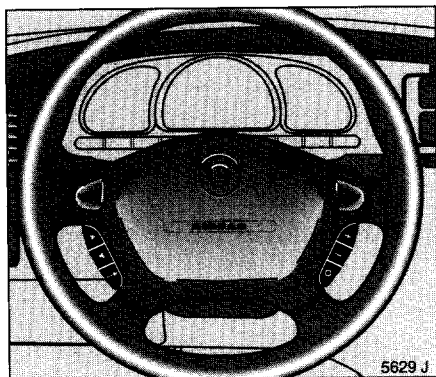

дистанционное управление радиоприемником

с клавишами управления у рулевого колеса:

- ▶ поиск радиостанции по возрастающей частоте
- ◀ поиск радиостанции по убывающей частоте
- в режиме радио: настройка на запомненную частоту, в режиме CD *: пуск заложенной CD с начала
- ⊕ увеличение громкости
- ⊖ уменьшение громкости
- переключение с режима радиоприемника на режим магнитофона или CD *

Обслуживание радиоприемника производится согласно прилагаемому руководству по эксплуатации

Переносные телефоны и приборы радиосвязи

Эксплуатация внутри салона автомобиля переносных телефонов и приборов радиосвязи с встроенной антенной может послужить причиной нарушений в работе электронных устройств автомобиля (из-за высокочастотной передаточной энергии).

Поэтому эксплуатируйте такие приборы только с использованием антенны, прикрепляемой к автомобилю снаружи.

Список макс. доп. мощностей:

частота	макс. мощность
короткие волны до 50 МГц	50 Вт
8 м	20 Вт
4 м	20 Вт
2 м	50 Вт
70 см	50 Вт
C-сеть	25 Вт
D-сеть	20 Вт
E-сеть	10 Вт

Поручите монтаж радиоприборов и автотелефонов уполномоченной мастерской фирмы Opel.

Розетка для приборов Ё см.стр. 59

Элементы кузова

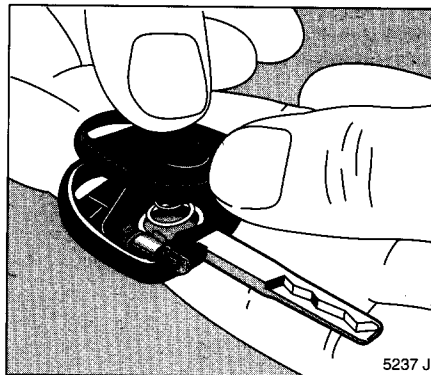

ключ с лампочкой *

Нажать символ. При падении яркости открыть защелку, заменить батарею.

Использованные батареи утилизировать в соответствии с нормами охраны окружающей среды.

замена ключей

Во избежание лишних проблем со страховой организацией приобретайте дополнительные ключи только в уполномоченных мастерских фирмы Opel, которые гарантируют исправную работу противугонного устройства.

Хранить запасные ключи в безопасном месте.

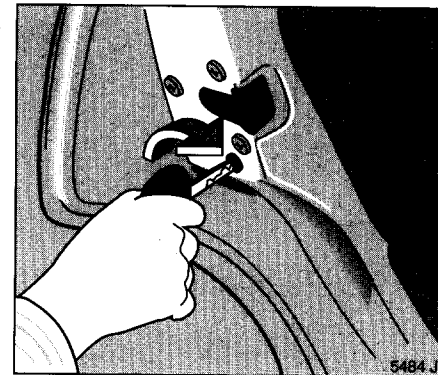

блокировка для детей

Повернуть кнопку на замке задней двери при помощи ключа направо: теперь дверь невозможно открыть изнутри. Дверь можно открыть только снаружи, если фиксатор не нажат.

блокировка дверей

Изнутри: нажать кнопку. Нажать кнопку при открытой двери водителя невозможно (предохранение от захлопывания автомобиля).

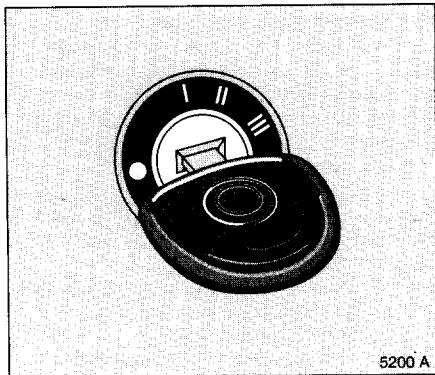



Эл. блокировка пуска двигателя * предотвращает кражу автомобиля благодаря электронной блокировке пуска двигателя.

Вкл.: двигатель выкл., ключ повернуть в положение ●.

Выкл.: повернуть ключ в положение II (зажигание вкл.), можно запустить двигатель.

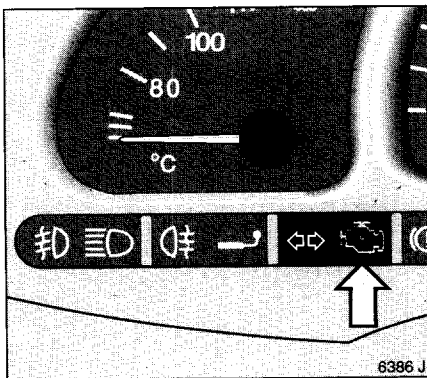
Выкл. можно только таким образом. По этой причине держите запасной ключ в надежном месте!





При вкл. зажигания в течение короткого интервала времени светится контрольная лампа электронных уст-в двигателя  * (отсутствует в автомобилях с дизельным двигателем X17DT¹⁾). Если данная лампа при вкл. зажигания мигает  система неисправна и запускать двигатель невозможно.

- вернуть ключ в положение ●
- подождать примерно в течение 2 сек
- повторно попытаться запустить двигатель.

Если контрольная лампа электронных уст-в двигателя  * продолжает мигать, обратитесь в уполномоченную мастерскую фирмы Opel за помощью.

¹⁾ торговые марки см. на стр. 180



Если контрольная лампа электронных уст-в двигателя  * загорается после его пуска, система электронного управления работой двигателя неисправна  см. стр. 123.

Эл. блокировка пуска двигателя не блокирует двери. Поэтому при выходе из автомобиля всегда блокировать замки дверей и включать уст-во противоугонной сигнализации .

Автомобили с эл. блокировкой пуска двигателя снабжаются специальным паспортом, в котором указаны все данные об автомобиле. Не оставляйте ни в коем случае этот паспорт в автомобиле.

При посещении уполномоченных мастерских фирмы Opel предъявите его.



Устройство дистанционного управления

Дистанц. управление позволяет включать и выключать

- центральную блокировку дверей
- механическое противоугонное уст-во и
- уст-во противоугонной сигнализации *

Дистанц. управление функционирует на расст. до 3 м. Для подачи команд направить пульт дистанц. управления в сторону автомобиля.

Советуем Вам из соображений комфорта, вкл. и выкл. центр. блокировку дверей только при помощи уст-ва дистанц. инфракрасного управления. (Официальные маркировки допуска: см. стр. 202, 203)

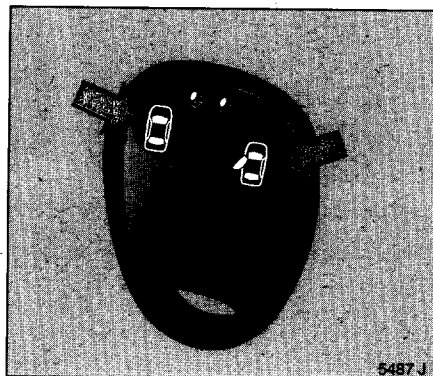

Пользуйтесь дист. управлением только в случае необходимости и берегите его от попадания влаги.

Проверка функционирования дистанц. управления осуществляется по миганию светового диода и кратковременным включением сигнала аварийного останова.

Блокировать: нажать кнопку B . На дистанц. управлении коротко засветится световой диод:

- Ё блокируются замки дверей, крышки багажника (либо двери задка) и крышки топливного бака
- Ё выкл. внутреннее освещение салона

Из соображений безопасности блокировать машину невозможно, пока ключ находится в замке зажигания.

Вкл. механическое противоуг. уст-во: нажать кнопку B повторно (не позднее 10 сек. после блокировки замков), коротко засветится световой диод.
 Ё блокируются замки дверей (см. стр.45)
 Ё включается уст-во противоугонной сигнализации * (см. стр. 48)

Разблокировать: нажать кнопку B . На дистанц. управлении коротко засветится световой диод:

- Ё разблокируются замки дверей, крышки багажника (либо двери задка) и крышки топливного бака
- Ё выкл. механическое противоугонное устройство (см. стр. 45)
- Ё выключается уст-во противоугонной сигнализации * (см. стр. 48)
- Ё вкл. внутреннее освещение салона

Указания

Если уст-во центр. блокировки замков дверей не поддается разблокированию с дистанц. управления, то причиной может быть:

- Дистанция до автомобиля слишком велика.
- Спад напряжения батарейки устр-ва дист. управления. Заменить батарейку.
- Многократное пользование уст-ва за пределами радиуса действия (например, слишком большое расстояние до автомобиля). Повторно запрограммировать устройство.
- Вблизи автомобиля находится другой более сильный источник радиоволн.

В названных ситуациях следует пользоваться ключом.

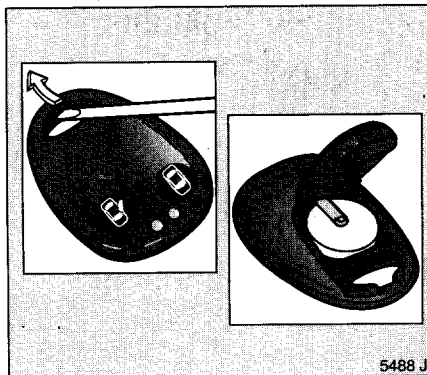

Замена батареек пульта дистанционного управления

Незамедлительно поменяйте батарейки, если дальность действия пульта начинает уменьшаться.

Открыть отсек для батареек на нижней стороне пульта дистанц. управления отверткой. Заменить батарейки в соотв. со схемой их расположения. Вернуть пластинку в нач. положение, защелкнуть пластинку (должен быть слышен звук защелкивания).

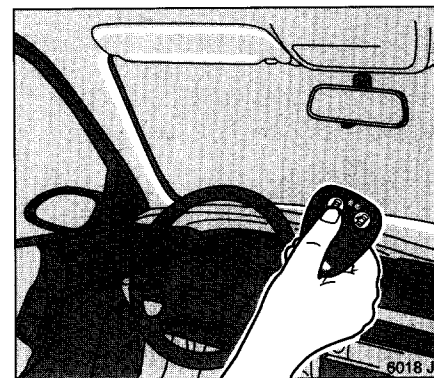

Эти действия следует проводить в течение 3 минут. Иначе необходимо запрограммировать устройство заново.

Устранять отработанные батарейки в соответствии с предписаниями по охране окр. среды.



Программирование пульта дистанционного управления

При нарушениях работы пульта дистанц. управления его необходимо перепрограммировать:

- Вкл. зажигания, система центр. блокировки дверей на протяжении 30 сек. находится в режиме программиров.
- Коротко нажать кнопку  или  пульта дистанционного управления (это следует сделать внутри салона автомобиля).
- Программирование уст-ва подтверждается разовым блокированием и разблокированием центральной блокировки.

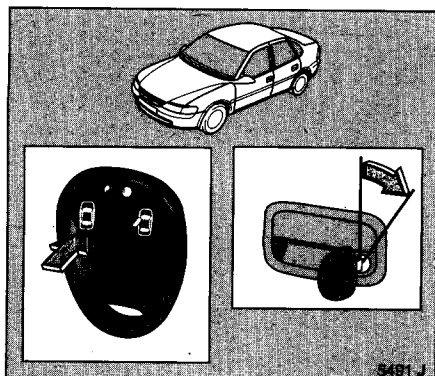

Центральная блокировка

дверей, крышки багажника, крышки топливного бака.

Блокировка: нажать кнопку  на дистанционном управлении или повернуть ключ (в замке передних дверей или крышки багажника) или нажать на фиксатор (на двери водителя).

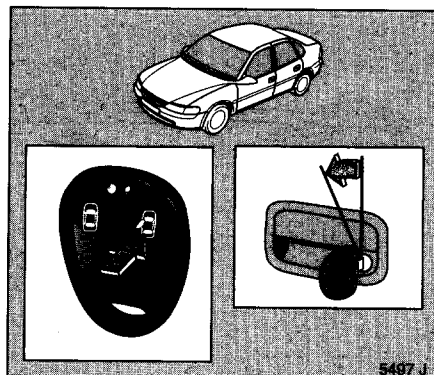

Разблокировка: нажать кнопку  дистанционного управления или повернуть ключ (в замке передних дверей или крышки багажника) или вытянуть вверх фиксатор (на одной из передних дверей).

Нажать кнопку открытой двери водителя невозможно (предохраняет от захлопывания автомобиля).

Если дверь водителя закрыта не полностью, включить центральную блокировку невозможно.

Заблокированные двери при аварии авт. разбл. (для обеспечения доступа снаружи в целях оказания помощи) – при условии, что зажигание не выключалось.

При перегрузке устройства в результате частых блокировок и разбл. электропитание отключается примерно на 30 сек.

При наличии электронного привода окон дверей * и люка на крыше с электроприводом * окна и люк на крыше могут быть закрыты снаружи – удерживать ключ в позиции закрывания дверей до тех пор, пока окна и люк не закроются полностью.

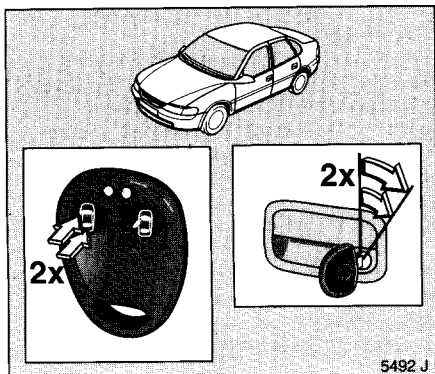

5492 J

Механическое противоугонное уст-во
Запереть:

Все двери должны быть закрыты. Нажать повторно кнопку  дистанц. управления не позже чем после 10 сек. после блокирования дверей.

или

повернуть ключ в закрытой двери водителя не позже чем после 10 сек. повторно назад. Потом вернуть его в вертикальное положение и изъять из замка.

Все двери блокируются.

Не запирайте дверей на противоугонный замок, если внутри остались пассажиры!
Открыть двери изнутри в таком случае невозможно.

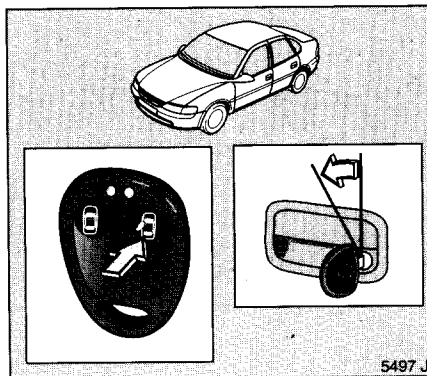

5497 J

Открыть:

Нажать кнопку  дистанц. управления или повернуть ключ в двери водителя вперед, потом вернуть в вертикальное положение и изъять из замка.

Открыть двери можно только таким образом. По этой причине держите запасной ключ в надежном месте!

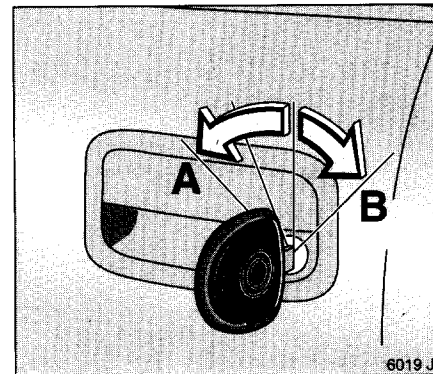

6019 J

Ручное управление в случае выхода из строя центральной блокировки дверей, (например, в случае разрядившегося аккумулятора)

A = Открыть:

повернуть ключ в замке двери водителя вперед до конечного упора. Вернуть ключ в вертикальное положение и изъять из замка. Приподнять при этом ручку двери. Внутренняя защелка двери остается в нижней позиции.

B = Запереть:

закрыв дверь водителя, повернуть ключ назад до конечного упора. Вернуть ключ в вертикальное положение и изъять из замка.

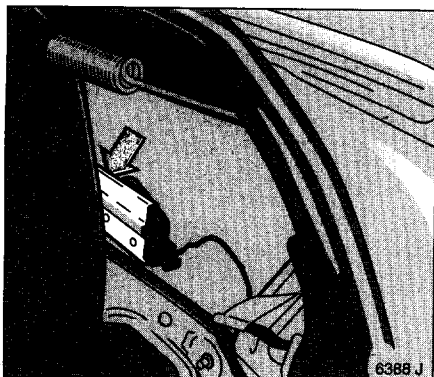

Открыть крышку топливного бака в случае выхода из строя центральной блокировки дверей

Открыть крышку багажника или заднюю дверь. Снять покрытие багажного отделения на правой стороне. Там находится стержень для блокировки крышки топливного бака (см. стрелка на рис.). Отодвинуть рукой стержень назад. Теперь крышка открывается.

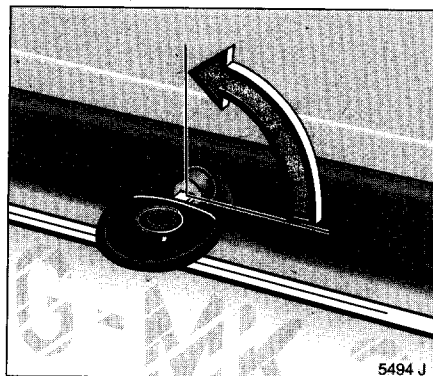

Крышка багажника, задняя дверь

Заблокирована: при вертикальном положении шлица в замке.

Разблокирована: при горизонтальном положении шлица в замке.

Замок открывается путем нажатия его головки.

Закреть крышку или заднюю дверь при помощи петли на внутренней стороне.

Открытая крышка багажника или задняя дверь

При открытой крышке багажника или задней двери ядовитые выхлопные газы могут попасть в салон автомобиля. Кроме того, номерной знак различим и в соответствии с предписаниями освещен только при закрытой крышке багажника. Поэтому запрещено ездить с открытой крышкой багажника.

При монтаже оригинальных принадлежностей фирмы Opel на крышке багажника, ее вес возрастает и она может уже не удержаться в открытом положении.

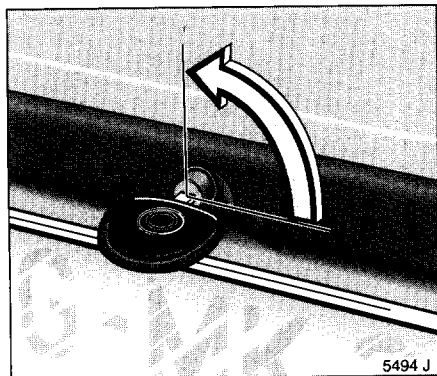

Центральная блокировка крышки багажника или задней двери

Центральную блокировку и противоугонные замки дверей нельзя включить/выключить, поворачивая ключ в замке крышки багажника или задней двери.

Горизонтальное положение щели замка:
Блокировку или разблокировку замка крышки багажника и всех прочих дверей автомобиля можно осуществить через одну из передних дверей.

Вертикальное положение щели замка:
Замок крышки багажника остается заблокированным даже после разблокировки всех прочих дверей автомобиля через дверь водителя или дистанционное устройство управления. Этим положением следует пользоваться, если Вы хотите, чтобы крышка багажника или задняя дверь всегда остались закрытыми.

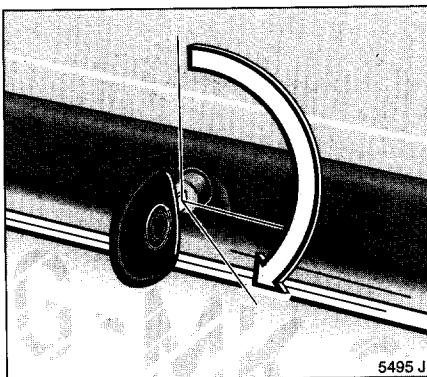

Разблокировка замка крышки багажника или задней двери при центральной блокировке дверей:

Повернуть ключ в замке из вертикального или горизонтального положения до упора вправо. Чтобы обезопасить себя от случайного захлопывания, не вынимайте ключ из замка.

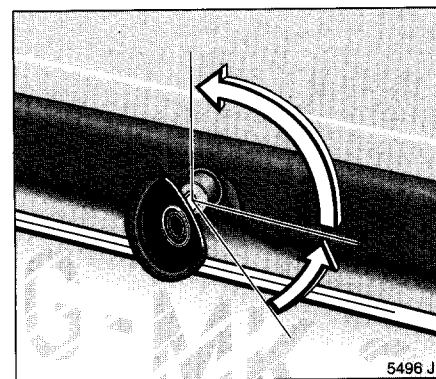

После того, как Вы закроете крышку багажника или заднюю дверь и вернете ключ в вертикальное либо горизонтальное положение, замок крышки багажника или задней двери снова заблокирован.

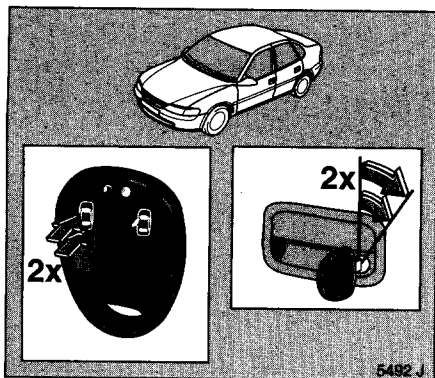

Уст-во противоугонной сигнализации *

контролирует:

- Ё двери, крышку багажника, капот двигателя,
- Ё салон автомобиля,
- Ё радиоприемник,
- Ё зажигание,
- Ё электроцепи самого устройства противоугонной сигнализации.

Включить:

Все двери должны быть закрыты. Нажать повторно кнопку в дистанц. управления не позже, чем через 10 сек. после блокирования дверей.

или

повернуть ключ в закрытой двери водителя не позже чем через 10 сек. повторно назад. Потом вернуть его в вертикальное положение и изъять из замка.

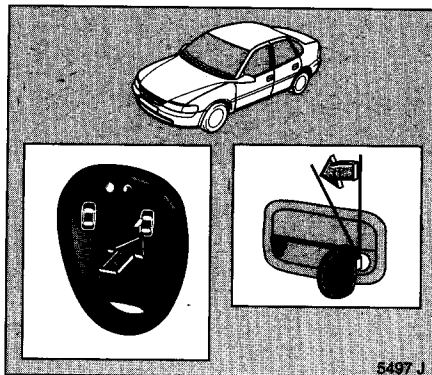

Выключить:

Нажать кнопку в дистанц. управления или повернуть ключ в двери водителя вперед, потом вернуть в вертикальное положение и изъять из замка.

Встроенная самодиагностика

После включения уст-во в течение прим. 10 сек. осуществляет автопроверку.

Мигание светового диода в кнопке в течение первых 10 сек. работы сигнализирует об ошибках в функционировании уст-ва. В этом случае необходимо обратиться в уполном. мастерскую фирмы Opel. Самодиагностика позволит быстро устранить неисправность.

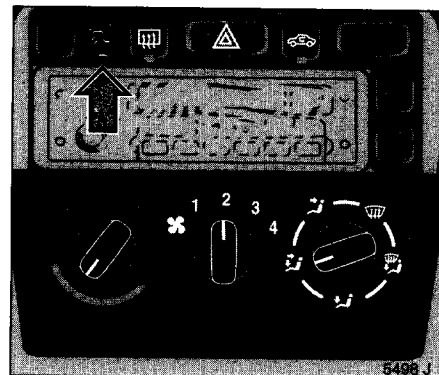

Световой диод

Если световой диод в теч. первых 10 сек.:

- Ё светится = проверка, задержка вкл.
- Ё мигает = откр. дверь или багажник либо ошибка в функционировании устройства

через примерно 10 секунд:

- Ё мигает = уст-во вкл.
- Ё светится около 1 сек. = функция выкл.

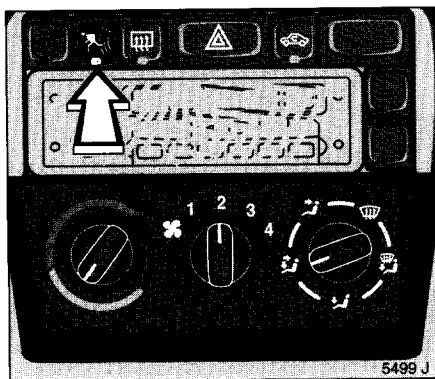

Вкл. с контролем салона автомобиля

- Закрыть окна, люк на крыше *, багажник и капот двигателя,
- вкл. уст-во противоуг. сигнализации, световой диод светится прим. на протяжении 10 сек. После этого уст-во активировано. Световой диод продолжает мигать, пока уст-во не будет выкл.

Вкл. без функции контроля за салоном автомобиля

- Закрыть багажник и капот двигателя,
- нажать кнопку **, свет. диод светится на протяжении не более 10 сек.
- закрыть двери,
- вкл. уст-во противоуг. сигнализации, световой диод светится. По истечении прим. 10 сек. устройство активировано

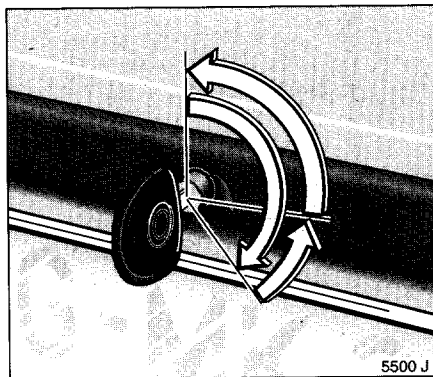

- без контроля салона автомобиля (например, если в салоне должны остаться животные). Световой диод мигает до тех пор, пока устройство не будет выключено.

Открытие и закрытие багажника при активированном уст-ве противоугонной сигнализации

- Разблокировать: повернуть ключ до упора вправо.
- Открыть багажник, закрыть его,
- Заблокировать: вернуть ключ в исходное положение. Прим. через 10 сек. вновь вкл. функция контроля за салоном и багажником.

Сигнал тревоги

На протяжении одной фазы вкл. ультразвуковые сенсоры могут вкл. сигнал тревоги до 3 раз, а прочие сенсоры – произвольное число раз.

Сигнал тревоги подается

- акустически (звуковой сигнал автомобиля – 30 секунд) и
- оптически (устройство мигания светом фар – 5 минут)¹⁾.

Сигнал тревоги можно прервать, выключив устройства противоугонной сигнализации.

¹⁾ В различных странах возможны вариации в зав. от наличия особых законодательных предписаний.

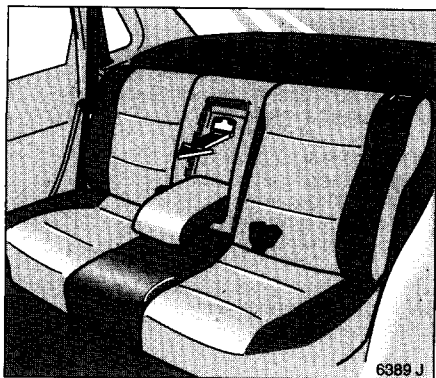

Увеличение вместимости багажника Limusine для перевозки длинных предметов

Отстегнуть тыльный щиток среднего подлокотника: повернуть соответствующую кнопку на задней стороне на 90° влево (см. рис.5630 J).

Положить средний поручень на сиденье, потянуть рычаг вперед.

Внешними сиденьями можно пользоваться.

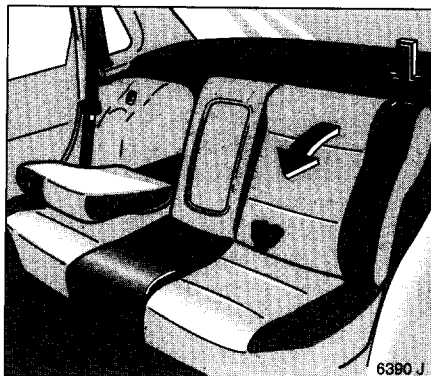

Или

снять внешние задние подголовники * путем нажатия фиксирующих пружин (см.стр. 56). Передвинуть средний подголовник * максимально вниз (разблокировать путем нажатия фиксирующих пружин Е см. стр.56).

Замки ремней безопасности подвесить на спинки.

Спинки справа или слева расфиксировать поворотом на 90° кнопки на задней стороне (см. рис.5630 J).

Сложить одну или обе спинки вперед на сиденье.

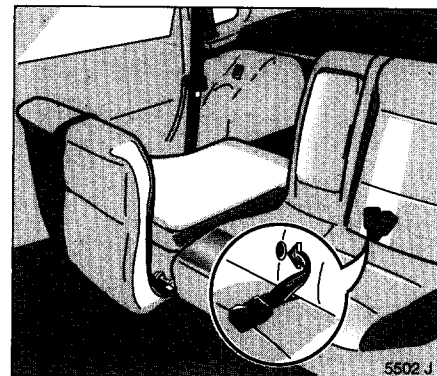

Или

снять внешние задние подголовники * путем нажатия фиксирующих пружин (см.стр. 56). Подвинуть средний подголовник * максимально вниз (разблокировать путем нажатия фиксирующих пружин Е см.стр. 56).

Замки ремней безопасности подвесить на спинки.

Приподнять одну или обе части спинки петлями вверх.

Спинки справа или слева расфиксировать поворотом на 90° кнопки на задней стороне (см. рис.5630 J).

Сложить на сиденье одну или обе спинки.

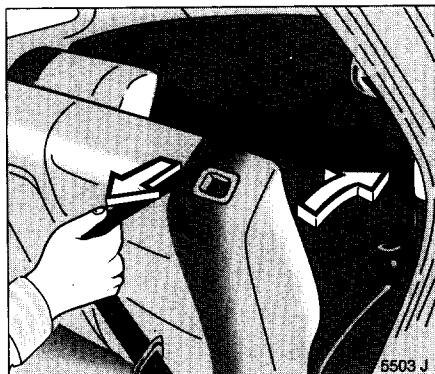

Подъем спинки заднего сиденья

Не зашемите ремень безопасности при зашелкивании спинки сиденья.

Защелкнуть спинку заднего сиденья с четко слышимым звуком зашелкивания.

Тыльный щиток среднего подлокотника: зафиксировать четко слышимым звуком зашелкивания.

Спинки и покрытие среднего подлокотника зафиксировать: повернуть соответствующие кнопки на задней стороне на 90° вправо (см. рис.5630 J)

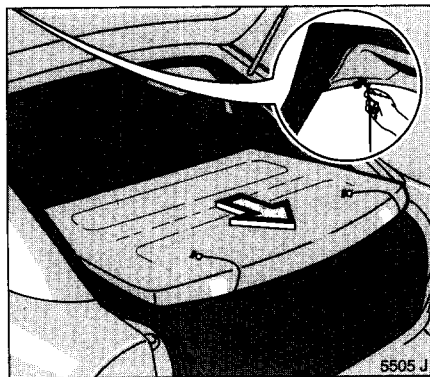

для перевозки высоких предметов: 5-дверный Limousine:

Кожух багажника снять с задней двери *
изъять из боковых креплений и сложить

поставить за спинки задних сидений.

Советы по загрузке –

см. стр.57

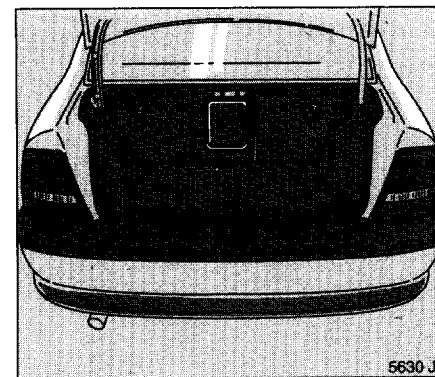

дополнительно фиксируемые спинки задних сидений *

Защищают от несанкционированного проникновения из салона в багажное отделение.

Защелки расположены на задней стороне спинок и на покрытии за средним подлокотником. Для фиксации закрепить задние спинки и покрытие среднего подлокотника и повернуть защелки на 90° вправо.

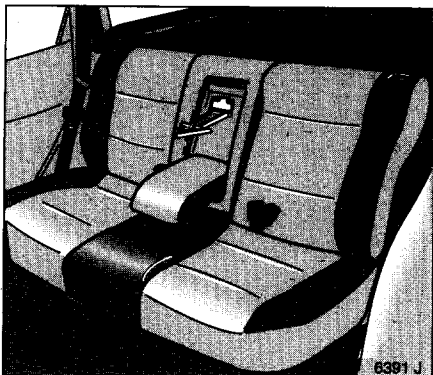

Увеличение вместимости багажника, Caravan

Положить средний поручень на плоскость сиденья, потянуть рычаг вперед.

Внешними сиденьями можно продолжать пользоваться.

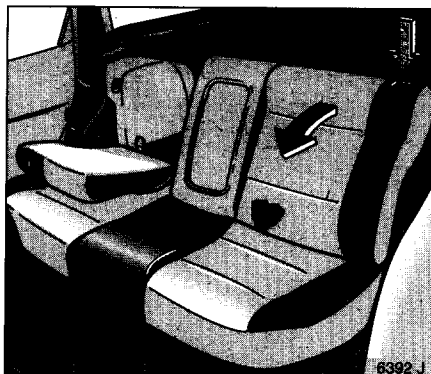

Или

снять внешние задние подголовники * путем нажатия фиксирующих пружин (см.стр. 56). Передвинуть средний подголовник * максимально вниз (разблокировать путем нажатия фиксирующих пружин Е см.стр. 56).

Замки ремней безопасности повесить на спинки, провести внешние ремни безопасности через петли у левой и правой дверной рамы (см. рис.6394 J).

Сложить одну или обе спинки вперед на сиденье.

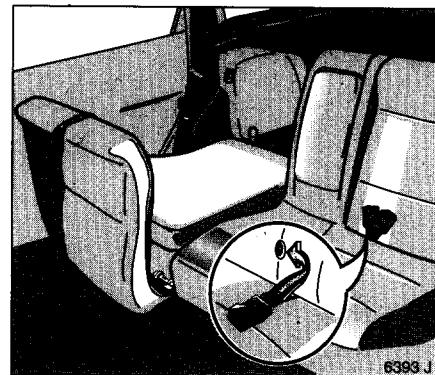

Или

снять внешние задние подголовники * путем нажатия фиксирующих пружин (см.стр. 56). Передвинуть средний подголовник * максимально вниз (разблокировать путем нажатия фиксирующих пружин Е см.стр.56).

Замки ремней безопасности подвесить на спинки, провести внешние ремни безопасности через петли у левой и правой дверной рамы (см. рис.6394 J).

Приподнять одну или обе части спинки петлями вверх.

Одну или обе спинки расфиксировать с помощью кнопок и сложить на сиденье.

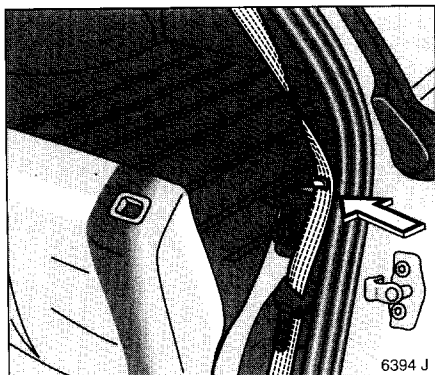

Подъем спинки заднего сиденья

Не застегивайте ремень безопасности при застегивании спинки сиденья.

Застегнуть спинку заднего сиденья с четко слышимым звуком застегивания.

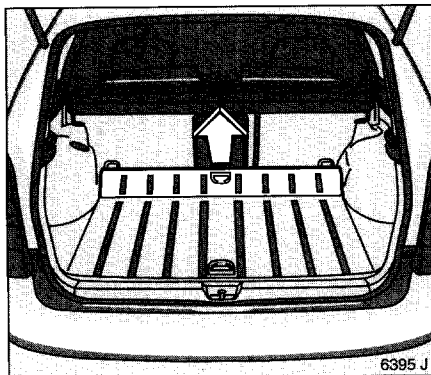

Тыльный щиток среднего подлокотника: зафиксировать четко слышимым звуком застегивания.

Советы по загрузке –
см. стр.57

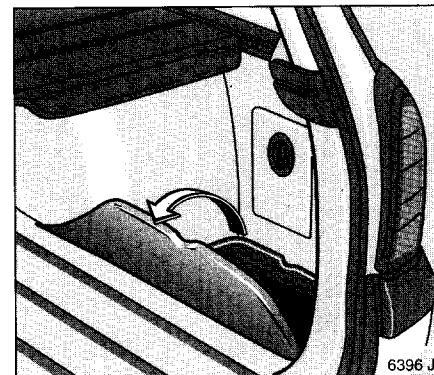

Вещевые ящики в грузовом отделении
расположены за спинками задних сидений.



В ящики на левой стороне помещены дорожная аптечка  и предупредительный треугольник . В левом нижнем ящике размещен инструмент – см.стр. 146.
Размещение запасного колеса – см.стр. 145.



Предохранительный каркас *

В раме крышки спереди и сзади предусмотрены по два монтажных отверстия для крепления. Отсоединить крышку с помощью ключа зажигания. Навесить каркас со стороны одной из задних дверей, закрыть крышку.

Для крепления спереди обе части спинки заднего сидения переместить вперед, подвесить ремни на шарниры задних сидений, закрепить, обе части спинки сложить вперед.

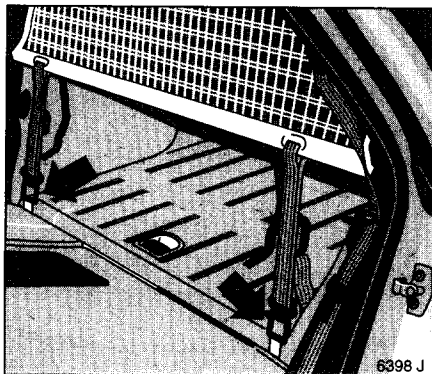

Для крепления сзади сложить вперед обе части спинки заднего сидения, прикрепить ремни у пола и натянуть. Части спинки заднего сиденья заблокировать с четко слышимым звуком защелкивания.

Для снятия переместить вверх пряжку ремня.

Перевозка людей за предохранительным каркасом запрещена.

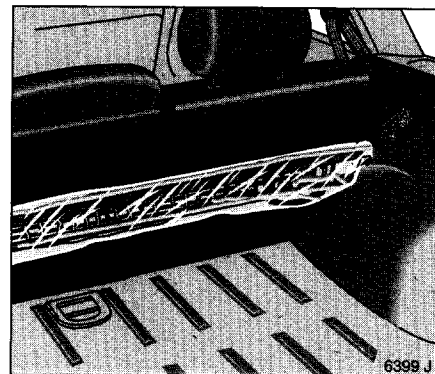

Размещение предохранительного каркаса

Сложить предохранительный каркас в защитный кожух и разместить его в выемке за задними сидениями.

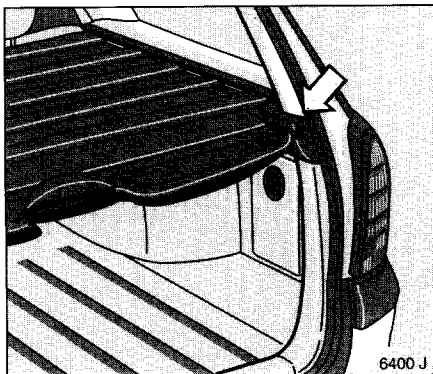

Кожух багажника *

Чтобы закрыть багажник кожухом, оттянуть ручку назад до упора и защелкнуть в боковых гнездах.

Чтобы снять кожух, снять его с креплений и передвинуть в сторону спинок сидений. Зафиксировать его ручкой.

Не кладите на кожух никаких тяжелых или острых предметов.

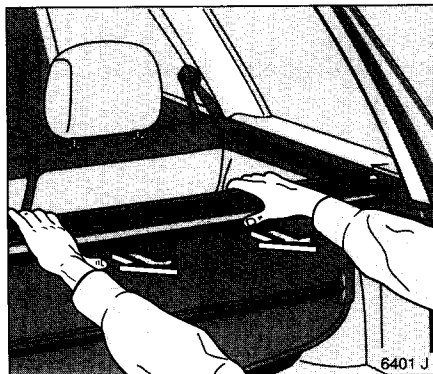

Демонтаж кожуха багажника

1. Сдвинуть кожух багажника вперед к спинке заднего сиденья.
2. Кожух в сложенном виде максимально до упора сдвинуть назад в обе части коротких направляющих рельс.
3. Потянуть кожух вместе с направляющими частями назад, как показано на рисунке, вывернуть его вниз и изъять в переднем направлении.

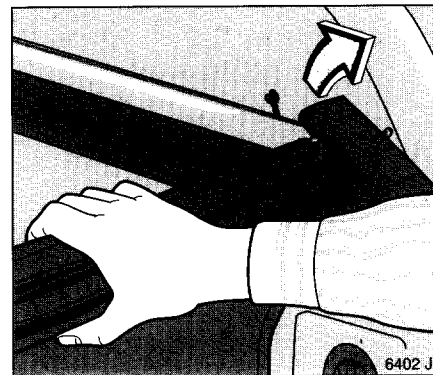

Монтаж кожуха багажника

Монтаж производится в обратной последовательности. При этом необходимо следить за тем, чтобы короткие направляющие части правильно вошли в рельсы.

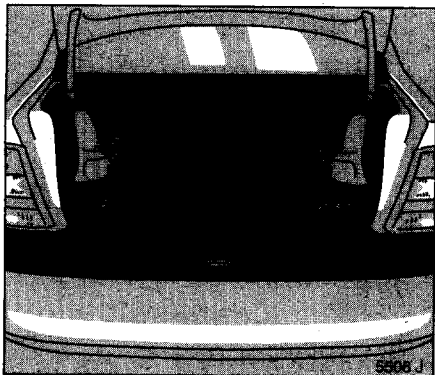

Крепежные проушины *

в багажном отделении служат для защиты предметов от передвижения крепежными ремнями * или сеткой * и для крепления защитной сетки * (см. стр. 54).

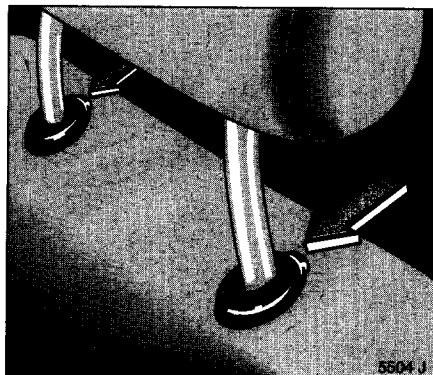

подголовники

Подголовники служат для безопасности. Для расширения багажника подголовники снять: разблокировать путем нажатия обеих фиксирующих пружин.

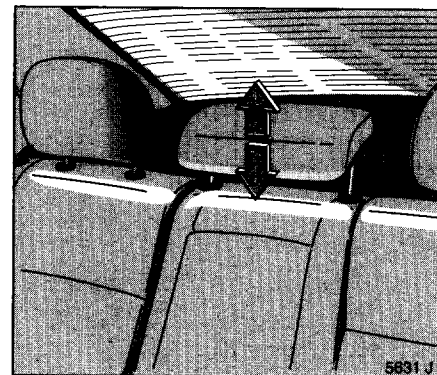

подголовник среднего заднего сиденья

Перед откидыванием спинок задних сидений вперед перевести подголовники в крайнее нижнее положение.

Если на среднем заднем сиденье никто не сидит, в целях улучшения обзора опустить подголовники вниз.

При занятом среднем сиденье фиксировать подголовники в зависимости от роста на первой или второй высотной ступени.

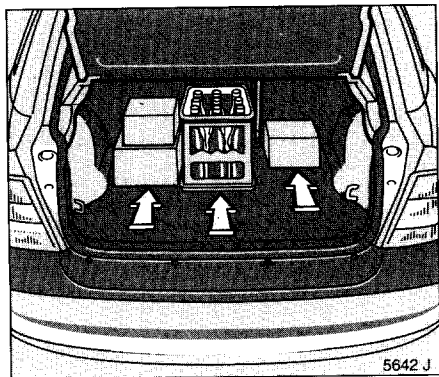

Советы по загрузке автомобиля

- размещайте тяжелые предметы в багажном отделении как можно ближе к спинкам задних сидений. Располагая несколько предметов друг на друге, кладите наиболее тяжелые снизу. Не зафиксированные предметы при резком торможении \ddot{E} перемещаются с очень большой силой вперед.
- тяжелые предметы по возможности фиксировать крепежными ремнями \ast , используя крепежные проушины (см. стр. 56). В случае перемещения тяжелых грузов во время сильного торможения или езды с поворотами поведение автомобиля может измениться.

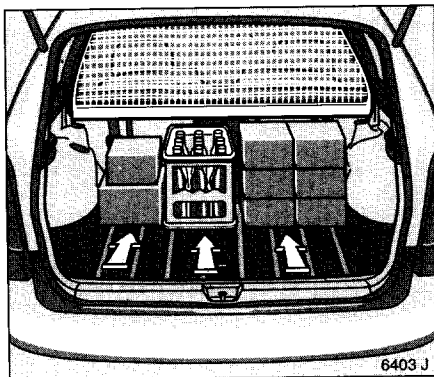

- Limousine: зафиксировать в багажном отделении свободно передвигаемые предметы сеткой \ast \ddot{E} см.стр. 56.
- Caravan: обязательно зафиксировать в багажном отделении все перевозимые предметы сеткой \ast \ddot{E} см.стр. 54.
- во время перевозки груза в багажнике спинки задних сидений должны быть зафиксированы, см. стр. 51, 53.
- загружать груз не выше верхнего края спинки заднего сиденья, или когда она изъята \ddot{E} спинки переднего сиденья.

- класть предметы перед задним стеклом или на щиток приборов не допускается. Данные предметы отражаются в стекле, уменьшая пространство обзора, а при сильном торможении они могут попасть во внутреннее пространство салона.
- Во время перевозки предметов старайтесь закрыть крышку багажника, чтобы избежать попадания ядовитых выхлопных газов в салон. Кроме того, задний номерной знак виден и правильно освещается только при закрытой крышке багажника.
- Езда с грузом на крыше (см. стр. 112, 115, 134, 191) повышает чувствительность автомобиля к ветру, и тем самым ухудшаются ходовые параметры, так как центр тяжести автомобиля перемещается вверх.

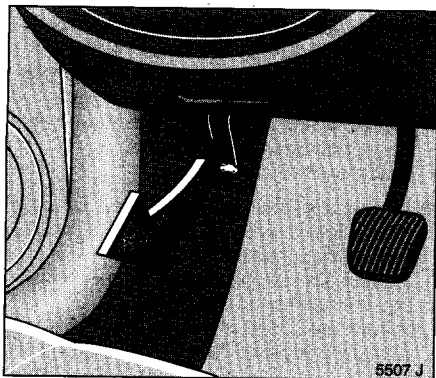

Капот двигателя

Потянуть ручку разблокировки ➔ под панелью приборов со стороны водителя. Капот двигателя разблокируется и откроется, образовав щель. Ручку вернуть в исходное положение.



Примерно на расстоянии ширины ладони слева от центра капота – если смотреть спереди – на нижней его поверхности находится предохранительный захват: потянуть за него и открыть капот.

Капот с опорой *

Чтобы зафиксировать капот в открытом положении, поднять размещенную вдоль решетки радиатора опору * и вставить ее в облицованное пластмассой продолговатое гнездо на нижней стороне капота.

Перед тем, как закрыть капот, крепко зафиксировать опору в ее креплениях. Захлопнуть замок капота под действием собственной тяжести капота.

Капот с пневматическими амортизаторами *

Капот двигателя остается открытым благодаря пневматическими амортизаторами. Для закрытия капота опустить его до момента фиксации замком.

Проверить фиксацию капота, потянув за его переднюю кромку. Если капот не зафиксирован, повторить предыдущую операцию.

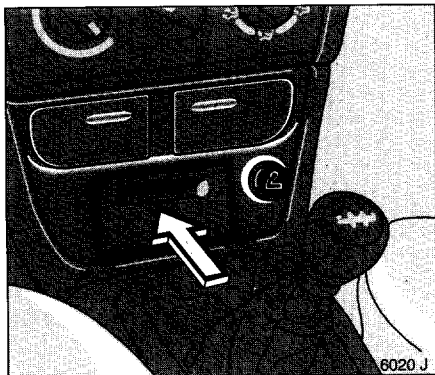

зажигалка

При включенном зажигании нажать кнопку. Отключается, когда спираль начнет тлеть. Изъять зажигалку.

розетка для дополнительных эл. приборов

Розетка зажигания также может быть использована для подключения дополнительных эл. приборов. При выкл. двигателя приборы питаются исключительно через аккумулятор.

Максимальная потребляемая мощность этих приборов не должна превышать 240Вт.

Подключение к этой розетке источников питания, таких как аккумуляторы или устройства для подзарядки аккумулятора не допускается.

Подключаемые приборы должны выполнить условия стандарта DIN VDE 40839. В противном случае могут иметь место сбои в работе устройств автомобиля.

В зависимости от оснащения автомобиля, данная розетка может находиться под крышкой.

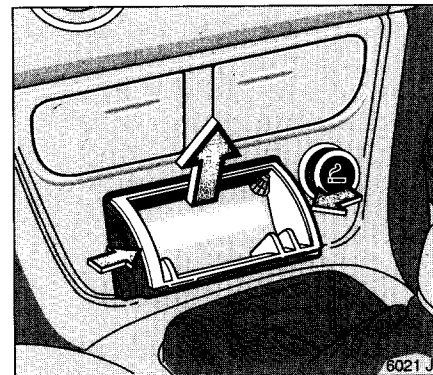

Пепельница

Только для пепла. Для горящих отходов не предназначена.

Пепельница спереди

Открыть: нажать символ (см. рис. 6020 J), пепельница откроется сама.

Очистка: изъять вставку вверх.

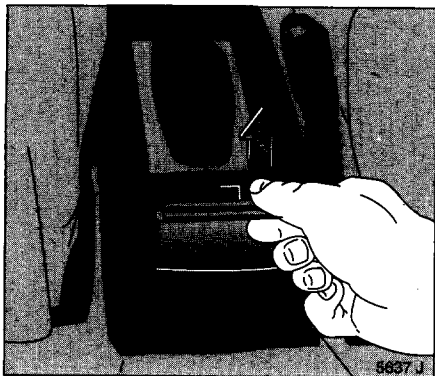

Пепельница сзади

Открыть: крышку отодвинуть назад.

Очистка: открыть крышку наполовину, взять пепельницу за крышку и изъять ее вверх. (см. рис.)

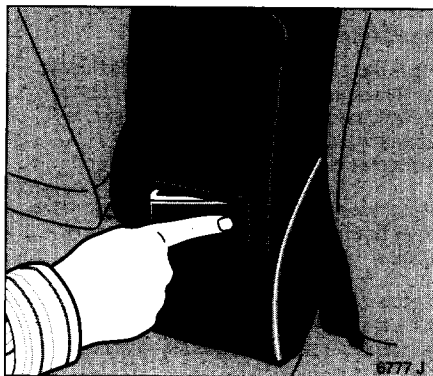

Задняя пепельница в среднем подлокотнике *

Открыть нажатием маркировки.

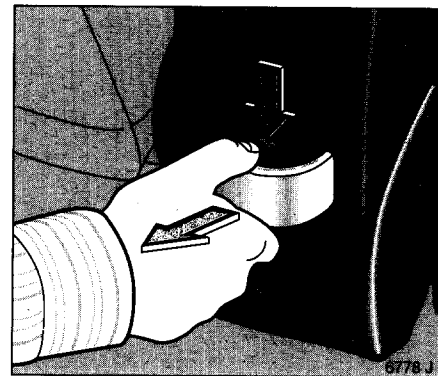

Для очистки открыть крышку, нажать пружину и изъять емкость вверх.

При обратной установке пепельницы нажать пружину, вставить емкость и защелкнуть фиксатор.

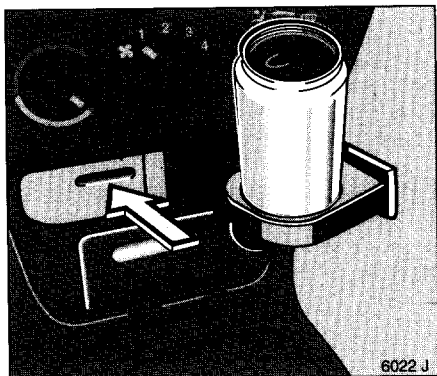

Держатель для напитков *

расположен под переключателями для обогрева.

Держатель для напитков открывается нажатием помеченных углублений.

Безопасность

Трехступенчатая система безопасности,

состоит из

- трехточечных ремней безопасности,
- механических стопоров ремней передних сидений и
- воздушных подушек безопасности для водителя и переднего пассажира *.

В зависимости от тяжести аварии эти компоненты дополняют друг друга:

- механизмы блокировки ремней безопасности предотвращают вытягивание ремней и тем самым удерживают пассажиров в своих сиденьях.
- механические стопоры на передних сиденьях мгновенно опускаются и тем самым натягивают и усиливают действие ремней безопасности. Одновременно они способствуют уменьшению нагрузки на организм.
- при тяжелых лобовых столкновениях также срабатывает система фронтальных воздушных подушек безопасности, образуя защитную прослойку для водителя и переднего пассажира *, система боковых воздушных подушек безопасности * защищает впереди сидящих при боковых столкновениях.



Обязательно ознакомьтесь с описанием на последующих страницах.

Ремни безопасности

Перед каждой поездкой пристегнуть ремень безопасности – также при движении в городе и на задних сидениях. Он может спасти Вам жизнь!

Беременные женщины также обязаны всегда пристегивать ремень безопасности (см. стр. 66).

Не пристегнутые ремнем безопасности пассажиры угрожают при аварии водителю, другим пассажирам и себе самим.

Каждый ремень безопасности предназначен только для одного пассажира. Для детей моложе 12 лет или меньше 150см ростом они пригодны только вместе с детским сиденьем безопасности.

Для детей в возрасте до 12 лет мы рекомендуем систему безопасности детей Opel (№№ по каталогу 17 46 ...), см. стр. 73.



Трехточечный ремень безопасности

Автомобиль оборудован трехточечными ремнями безопасности с автоматической намоткой и блокировкой, которые обеспечивают полную свободу движений, одновременно плотно и с натягом прилегая к телу.

При резком ускорении или отклонении автомобиля во всех направлениях происходит мгновенная блокировка ремня.

Стопор ремней безопасности

Система безопасности передних сидений оборудована механическим стопором ремней безопасности. При фронтальном ударе замки ремней втягиваются вниз, при этом происходит мгновенное стопорение плечевого и поперечного ремней безопасности.

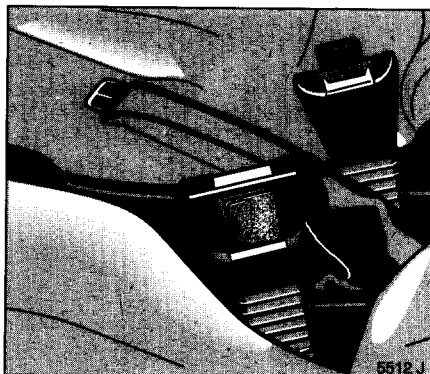

сработавший стопор ремней безопасности

При сработавшем стопоре ремней безопасности горит контрольная лампочка  (см. рис. 5521 J). Кроме того, видны желтые пометки на замке ремня.

Сработавшие стопоры ремней подлежат замене в уполномоченной мастерской фирмы Opel.

Стопор ремней безопасности работоспособен лишь в том случае, когда контрольная лампочка  не горит и на замках ремней отсутствует желтая пометка.

Функции ремней безопасности сохраняются также при сработавшем стопоре ремней безопасности.

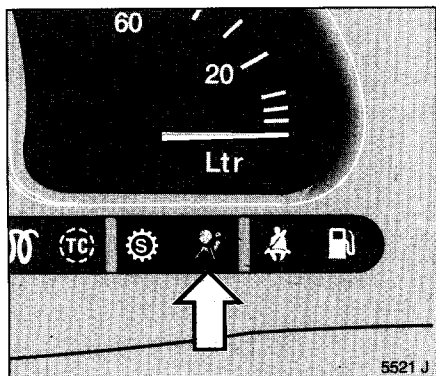

Контрольная лампочка для стопоров ремней

Работоспособность стопоров ремней контролируется автоматически. Одна контрольная лампочка информирует о их работоспособности. В момент включения зажигания она горит около 4 сек. Если она не загорается, или не погаснет через 4 сек. или – загорается во время езды, то имеет место неисправность стопоров ремней или систем воздушных подушек безопасности (см. также стр. 71). В описанной ситуации данные системы в случае аварии не срабатывают. Обратиться немедленно в уполномоченную мастерскую фирмы Opel.

Важные указания:

- Монтаж или размещение предметов в области действия стопоров ремней не допускается ввиду того, что существует опасность нанесения ранений в случае срабатывания стопоров ремней.
- Самостоятельное изменение стопоров ремней не допускается. В случае несанкционированного обращения стопоры ремней могут срабатывать взрывообразно.
- В средней части консоли расположена управляющая система стопоров ремней и систем воздушных подушек безопасности. В ее близости, размещение магнитов не допускается.
- Демонтаж передних сидений поручите только уполномоченной мастерской фирмы Opel.
- Стопоры ремней срабатывают один раз. Сработавшие стопоры ремней подлежат замене в уполномоченной мастерской фирмы Opel.
- Утилизация автомобиля или отдельных частей системы стопоров ремней производится фирмой Opel с учетом существующих положений по защите окружающей среды. Поэтому обращайтесь всегда в уполномоченную мастерскую фирмы Opel..

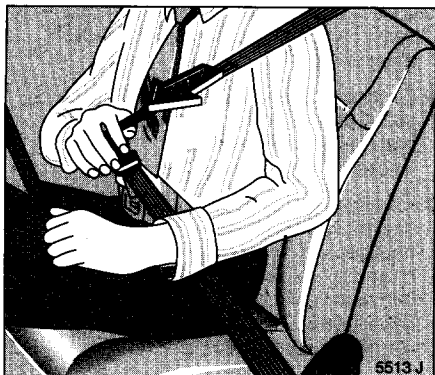

эксплуатация ремней

пристегивание

Ремень без толчков вытянуть из ролика и надеть, следя за отсутствием перегибов.

Язычок ремня зашелкнуть в замок (рис. 5514 J). Запрещается слишком сильно откидывать назад спинку сиденья, рекомендуемый угол наклона равен прибл. 25°. Поперечный ремень должен плотно, без перегибов прилегать к телу. В ходе поездки периодически натягивайте ремень, подтягивая его за плечевую часть.

Трехточечный ремень безопасности для среднего заднего сидения *:

Язычок ремня вставляется в замок только в том случае, если спинка заднего сидения находится в вертикальном положении. См. стр. 51

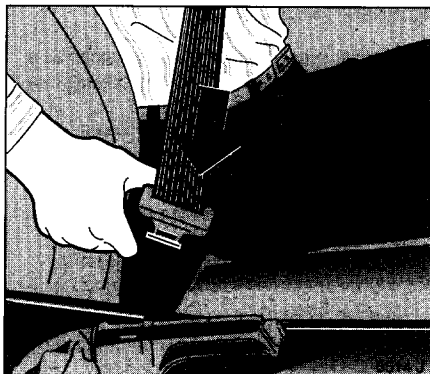

В особенности беременные женщины должны опускать поперечный ремень как можно ниже к тазу, чтобы уменьшить давление на нижнюю часть живота.

Верхняя одежда оказывает влияние на плотность прилегания ремня. Ремень нельзя накладывать на твердые или хрупкие предметы в карманах одежды, как, например, ручка или очки, так как это может привести к ранениям. Не размещайте никаких предметов между собой и ремнями безопасности.

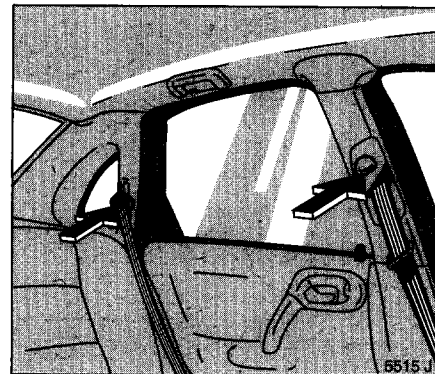

Регулировка высоты

верхней точки поворота:

- Е не проводить во время езды,
- Е немного вытянуть ремень,
- Е надавить клавишу или переместить поворотное устройство вверх (на задних сиденьях надавить поворотное устройство вниз,
- Е отрегулировать высоту,
- Е зафиксировать до щелчка.

Установить ремни безопасности так, чтобы они проходили через плечо. Ремень безопасности ни в коем случае не должен прилегать к шее.

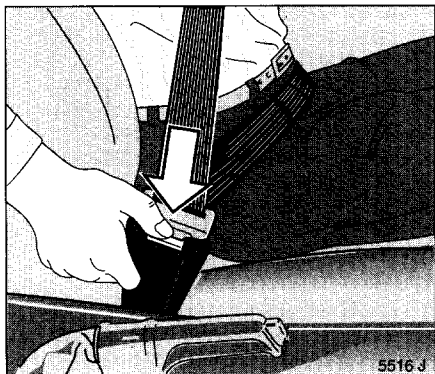

Отстегивание

Чтобы отстегнуть ремень, нажать красную кнопку на замке. Ремень самостоятельно втянется в ролик.

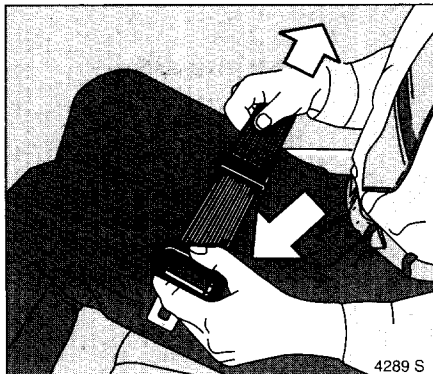

Поперечный ремень *

посреди сиденья: для регулировки длины нажать язычок вверх.

Проверка ремней

Все части системы ремней безопасности должны время от времени проходить проверку с заменой поврежденных деталей. После аварии необходимо заменить растянутые ремни и сработавший стопор ремней на новые.

Запрещается вносить изменения в ремни, их крепления, автоматическое устройство намотки и замки.

Следить, чтобы ремни не были повреждены или зажаты предметами с острыми краями.

Уход за ремнями

Ремни безопасности содержать в чистоте и сухости.

Очистку производить теплой водой или очистительным средством фирмы Opel, предназначенным для очистки салона.

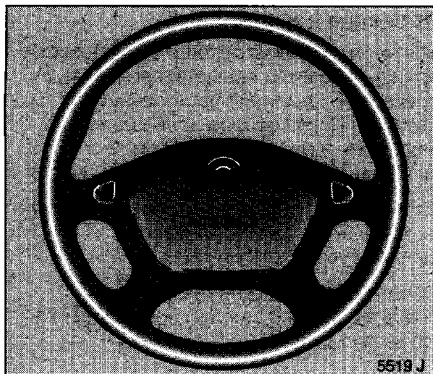

Системы воздушных подушек безопасности *

Фронтальные воздушные подушки безопасности

Наличие системы фронтальных воздушных подушек безопасности можно определить по надписям "Airbag" на рулевом колесе и на передней панели, выше перчаточного ящика *.

Система фронтальных воздушных подушек безопасности состоит из:

- Воздушных подушек безопасности в рулевом колесе и передней панели, с механизмом их наполнения,
- Электронного управления с датчиком столкновения,
- Контрольной лампы воздушной подушки безопасности * в щитке приборов.

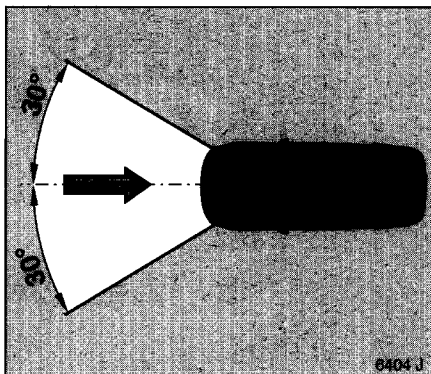

Система фронтальных воздушных подушек безопасности срабатывает:

- в момент столкновения опред. силы,
- в зависимости от типа столкновения,
- в зоне действия показанной на рис.,
- независимо от системы боковых воздушных подушек *.

Примеры:

- Прямое столкновение с неподвижным недеформируемым предметом. Воздушная подушка срабатывает уже при малой скорости движения автомобиля.
- Прямое столкновение с деформируемым предметом (например, другим автомобилем). Воздушная подушка срабатывает только при более высоких скоростях движения автомобиля

Скорость и направление движения, степень деформации автомобиля или свойства препятствия, с которым произошло столкновение, влияют на срабатывание системы фронтальных воздушных подушек безопасности. Степень повреждения Вашего автомобиля и тем самым результирующая стоимость его ремонта не являются признаками того, что система фронтальных воздушных подушек безопасности должна была срабатывать.

При срабатывании системы, фронтальные воздушные подушки безопасности наполняются воздухом в течение миллисекунд и образуют таким образом защитную, амортизационную поверхность для водителя и переднего пассажира. При этом поступательное движение для водителя и переднего пассажира в момент столкновения или аварии амортизируется и тем самым опасность ранения верхней части тела и головы резко уменьшается.

Уменьшения видимости при срабатывании системы не стоит опасаться, потому что воздушные подушки безопасности наполняются, а потом и спускается так быстро, что во время столкновения или аварии, срабатывание этой системы часто остается просто незамеченным.

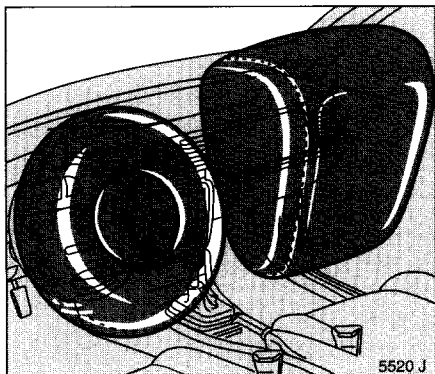

Оптимальная защита от ранений с помощью системы фронтальных воздушных подушек безопасности, достигается путем перевода сидений, спинки и подголовников сидений в правильное положение. А именно: сиденье водителя регулируется соответственно его росту, так, чтобы при поднятой спинке сиденья водитель мог держаться за верхнюю часть рулевого колеса, слегка согнутыми, в локтях руками. Сиденье переднего пассажира, необходимо перевести в возможно дальнее от передней панели положение. Спинку установить вертикально. Голову, тело, руки или ноги на панель-крышку воздушной подушки безопасности не класть.

Трехточечный ремень безопасности должен быть пристегнут надлежащим образом (см. стр.66).



Система фронтальных воздушных подушек безопасности не срабатывает при:

- выключенном зажигании;
- легких фронтальных столкновениях,
- переворачивании автомобиля,
- столкновениях в хвостовую или боковой части автомобиля,

то есть в тех случаях, когда система своим срабатыванием не сможет обеспечить эффективной защиты сидящих в автомобиле.

Поэтому необходимо всегда пристегивать ремень безопасности. Система фронтальных воздушных подушек безопасности является лишь дополнением к ремню. Кто не пользуется ремнями безопасности рискует получить в момент аварии существенно более тяжелые травмы.

Ремни способствуют принятию наиболее безопасной позиции в Ваших сиденьях, при которой система воздушных подушек безопасности может принести наибольший эффект.

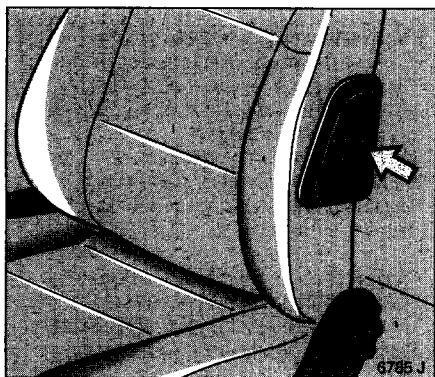

Боковые воздушные подушки безопасности *

Наличие системы боковых воздушных подушек безопасности можно определить по надписям "Airbag" на внешней стороне спинки передних сидений.

Система боковых воздушных подушек безопасности состоит из:

- Воздушных подушек в спинках сидений водителя и переднего пассажира, с механизмом их наполнения,
- Электронного управления,
- Датчиками столкновения в передних дверях,
- Контрольной лампы воздушной подушки безопасности  щитке приборов.

Система боковых воздушных подушек безопасности срабатывает:

- в момент столкновения опред. силы,
- в зависимости от типа столкновения,

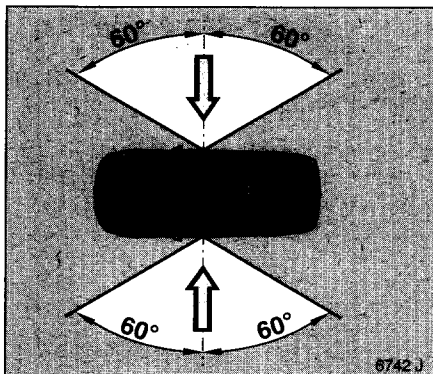

- в зоне действия пок. на рис., на дверях водителя или переднего пассажира,
- независимо от системы фронтальных воздушных подушек безопасности *.

Скорость и направление движения, степень деформации автомобиля или свойства препятствия, с которым произошло столкновение, влияют на срабатывание системы боковых воздушных подушек безопасности. Степень повреждения Вашего автомобиля и тем самым результирующая стоимость его ремонта не являются признаками того, что система боковых воздушных подушек безопасности должна была сработать.

При срабатывании системы, боковые воздушные подушки безопасности наполняются воздухом в течение миллисекунд и образуют в области дверей защитную амортизационную поверхность для водителя и переднего пассажира.

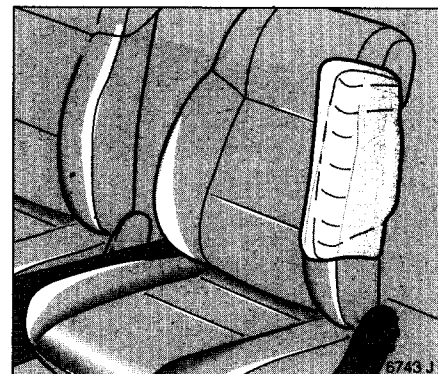

В момент бокового столкновения сила удара амортизируется, и тем самым резко уменьшается опасность ранения верхней части тела и головы водителя или пассажира.

В зоне между сиденьями и кузовом автомобиля запрещается располагать различные предметы. Голову, тело, руки или ноги на панель-крышку воздушной подушки не класть.

Трехточечный ремень безопасности должен быть пристегнут надлежащим образом (см. стр.66).

Система боковых воздушных подушек не срабатывает при:

- выключенном зажигании;
- фронтальных столкновениях,
- переворачивании автомобиля,
- столкновениях хвостовой части автомобиля,
- боковых столкновениях не в зоне передних дверей.

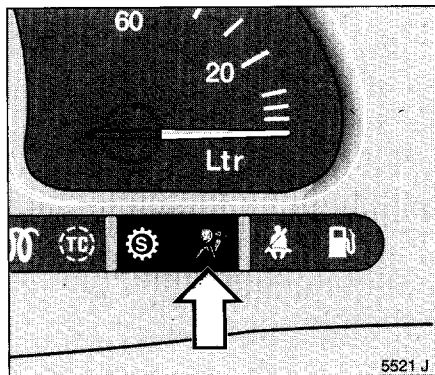

Контрольная лампа системы фронтальных и боковых воздушных подушек безопасности *

Исправность систем фронтальных и боковых воздушных подушек * находятся вместе с системой контроля натяжения ремней безопасности сигнализируется контрольной лампой *. При включении зажигания эта контрольная лампа горит в течение около 4 секунд. Если она не загорается или загорается во время движения, то это свидетельствует о наличии неисправностей в одной из систем безопасности (см. стр. 64, 65). Системы безопасности в случае аварии могут не срабатывать. Поэтому незамедлительно обращайтесь в уполномоченную мастерскую фирмы Opel

Важные рекомендации

- Монтаж и размещение принадлежностей, не предназначенных для машины Вашего типа, а также других предметов в области действия воздушных подушек безопасности запрещены вследствие опасности ранений при срабатывании подушки.
- На передние сиденья натянуть только чехлы фирмы Opel которые допущены для Вашего Vectra с боковыми воздушными подушками безопасности *. При натягивании чехлов обратите особое внимание, чтобы механизмы боковых воздушных подушек безопасности не прикрывались чехлами.
- Запрещается вносить изменения в компоненты системы воздушной подушки безопасности. При некачественном обращении она может сработать взрывообразно.
- В средней части консоли расположена система управления воздушными подушками безопасности. В ее близости размещение магнитов не допускается.
- Демонтаж рулевого колеса, панели приборов, обшивки передних дверей и передних сидений проводить только в мастерской Opel.

- Системы воздушных подушек срабатывают в зависимости от вида и тяжести столкновения независимо друг от друга. Воздушные подушки на стороне водителя и на стороне переднего пассажира * срабатывают всегда вместе, боковые воздушные подушки * срабатывают на той стороне, где произошло боковое столкновение.
- Каждая воздушная подушка безопасности срабатывает один раз. Сработавшую воздушную подушку безопасности необходимо заменить.
- Не обклеивать и не обтягивать руль и панель приборов посторонними материалами. Проводить очистку только сухой или слегка влажной ветошью. Не применять никаких агрессивных веществ.
- Рулевое колесо, панель приборов, спинки передних сидений очищать только сухой ветошью или специальным средством фирмы Opel. Не пользуйтесь агрессивными чистящими веществами.
- При утилизации автомобиля или отдельных деталей систем воздушной подушки безопасности неукоснительно придерживаться правил безопасности фирмы Opel. Поэтому поручите такие работы только уполномоченной мастерской фирмы Opel.



Использование системы безопасности для детей * при наличии систем воздушных подушек безопасности *
Автомобили с воздушной подушки безопасности для переднего пассажира * но без боковых воздушных подушек безопасности * : монтаж таких детских сиденья безопасности в которых дети помещаются спиной вперед (детская колыбель и детское сиденье безопасности первой ступени – см. ниже) на сиденье переднего пассажира запрещено. Монтаж других детских сиденья безопасности (2-ая и 3-ья ступень – см. ниже) допускается, если сиденье переднего пассажира максимально отодвинуто назад.

Наличие системы фронтальных воздушных подушек безопасности для переднего пассажира можно определить по надписям "Airbag" на передней панели, выше перчаточного ящика и при открытой двери переднего пассажира – по предупредительной наклейке на боковой части панели.

Автомобили с боковыми воздушными подушками * : Монтирование систем безопасности для перевозки детей * на сиденья переднего пассажира категорически запрещено.

Наличие системы боковых воздушных подушек безопасности можно определить по надписям "Airbag" на внешней стороне спинки передних сидений.

Система безопасности детей фирмы Opel *

включает:

- детскую колыбель
- детское сиденье (3-компонентная система)

Обшивку детской колыбели и детского сиденья можно промывать.

Крепление осуществляется серийным трехточечным ремнем безопасности автомобиля. Монтаж детского сиденья безопасности 1-ой ступени производится на сиденья переднего пассажира при помощи дополнительного ремня.

Не класть никаких предметов перед задним стеклом. При резком торможении они могут нанести повреждение Вашему ребенку.

После аварии систему безопасности детей необходимо заменить.

Следуйте предписаниям прилагаемой к системе безопасности детей инструкции по монтажу и эксплуатации.

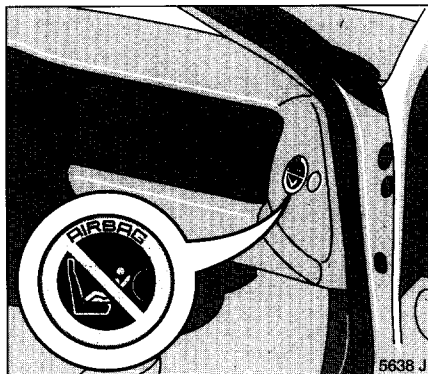

Использование системы безопасности для детей * при наличии систем воздушных подушек безопасности *

Автомобили с воздушной подушки безопасности для переднего пассажира * но без боковых воздушных подушек безопасности * : монтаж таких детских сиденья безопасности в которых дети помещаются спиной вперед (детская колыбель и детское сиденье безоп. 1-ой ступени – см. ниже) на сиденье переднего пассажира запрещено. Монтаж других детских сиденья безопасности (2-ой и 3-ей ступени – см.ниже) допускается, если сиденье переднего пассажира максимально отодвинуто назад.

Наличие системы фронтальных воздушных подушек безопасности для переднего

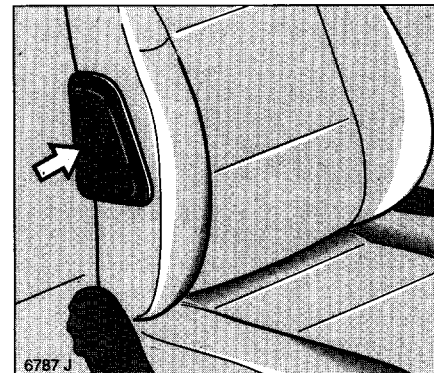

пассажира можно определить по надписям "Airbag" на передней панели, вышеречтаточного ящика и при открытой двери переднего пассажира – по предупредительной наклейке на боковой части панели.

Автомобили с боковыми воздушными подушками * : Монтирование систем безопасности для перевозки детей * на сиденья переднего пассажира категорически запрещено.

Наличие системы боковых воздушных подушек безопасности можно определить по надписям "Airbag" на внешней стороне спинки передних сидений.

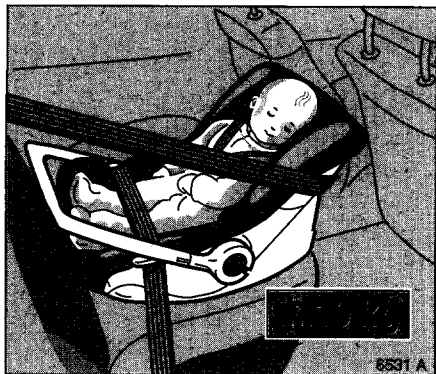

**Система безопасности детей
фирмы Opel,
детская колыбель безопасности ***

для детей не старше 10 месяцев или
весом до 10 кг.

Автомобили с воздушной подушкой
безопасности для переднего пассажира
* или с боковыми воздушными
подушками безопасности * :
Монтирование детской колыбели
безопасности на сиденьи переднего
пассажира категорически запрещено.

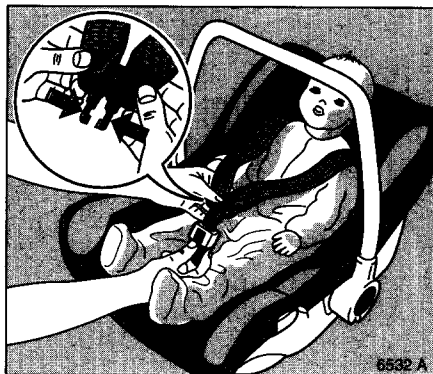

Усадить ребенка в детскую колыбель .

Соединить оба плечевых ремня детской
колыбели, как показано на рис., и между
ногами ребенка защелкнуть в замок

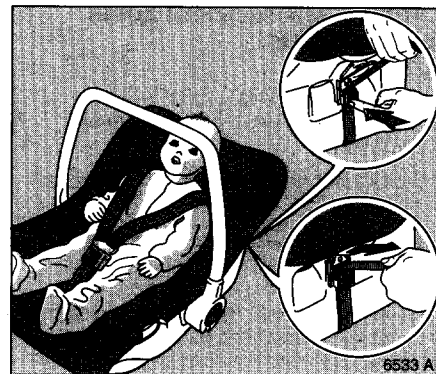

Ремни детской колыбели можно
регулировать по высоте и по длине в
зависимости от роста ребенка:

Для регулировки по длине обе ленты
ремня с задней стороны спинки
равномерно отрегулировать с помощью
пряжки.

Ремень должен плотно, но без
натяжения, прилегать к телу.

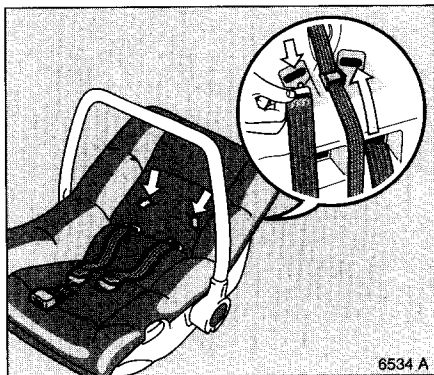

6534 A

Для регулировки по высоте перевернуть обе пряжки на задней стороне спинки и протянуть через шлиц. Установить пряжки в требуемое положение в шлице.

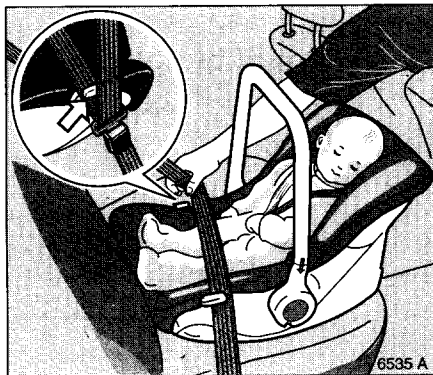

6535 A

Перевести ручки детской колыбели безопасности вверх и поместить ее вместе с пристегнутым ребенком на сиденьи переднего пассажира или заднем сиденьи в направлении, противоположном движению.

Автомобили с воздушной подушкой безопасности для переднего пассажира * или с боковыми воздушными подушками безопасности * : Монтрование детской колыбели безопасности на сиденьи переднего пассажира категорически запрещено.

Регулятор высоты ремня безопасности автомобиля переместить в крайнее нижнее положение.

Поперечный ремень провести через обе пряжки на сиденьи колыбели безопасности.

Защелкнуть замок.



6536 A

Открыть пряжку на наружной стороне спинки колыбели безопасности и пропустить плечевой ремень через нее. Натянуть ремни безопасности.

Опустить ручки колыбели и повернуть в сторону спинки сиденья.

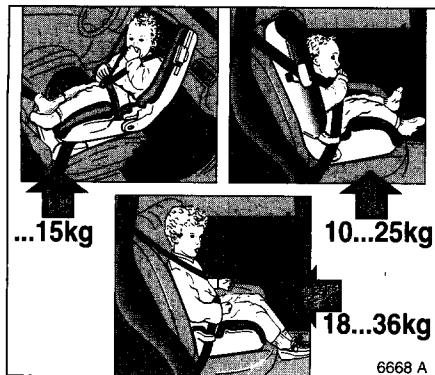

Система безопасности детей Opel, детское сиденье безопасности *

Регулируемая трехступенчатая система предназначена для детей от момента рождения до возраста 12 лет или веса до 36 кг. 2-ую и 3-ю ступени можно приобретать также отдельно.

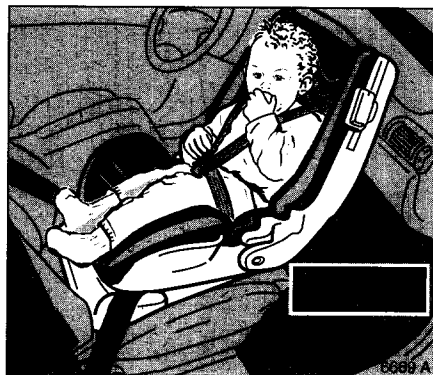

Первая ступень (от рождения до 15 кг):

В автомобилях с воздушной подушкой безопасн. переднего пассажира * или боковыми воздушными подушками безопасности * – детскую колыбель безопасности разрешается монтировать исключительно на заднем сиденье (см. стр.74).

В автомобилях без воздушной подушки безопасности переднего пассажира * или боковых подушек безопасности * монтаж детских сиденья безопасности 1-ой ступени допускается только на сиденье переднего пассажира и в противоположном направлению езды автомобиля.

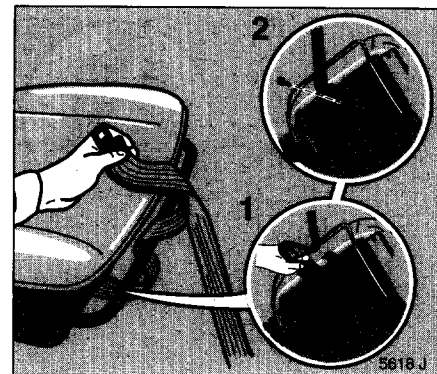

Перед монтажом сиденья безопасности закрепить дополнительный пояс на сиденье переднего пассажира. Переместить сиденье примерно в среднее положение. Крепежный язычок ввести в средний паз под поверхностью сиденья так, как показано на изображении. Следите за тем, чтобы отверстия с резьбой сошлись. Соединить крепежный язычок и паз винтом. Применять при этом обычный 10 мм гаечный ключ.

Мы рекомендуем провести эти работы в уполномоченной мастерской фирмы Opel. Монтаж и демонтаж сиденья переднего пассажира поручить исключительно уполномоченной мастерской фирмы Opel (см стр. 65).

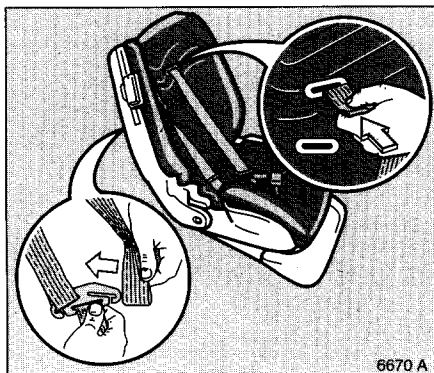

6670 A

Пояса должны соответствовать росту ребенка: набивку на задней стороне спинки сиденья оттянуть, вертикально идущие пояса освободить от металлической планки и подтянуть вперед. Пояса протянуть через другие отверстия и привесить в металлическую планку, набивку на задней спинке сиденья придавить назад в прежнее положение.

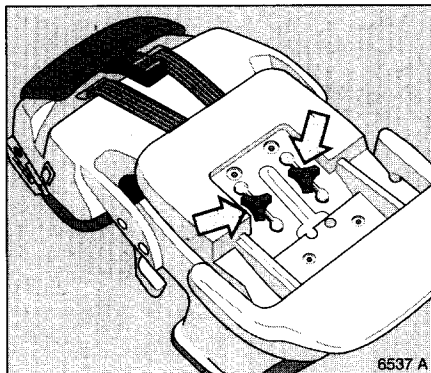

6537 A

Перемещение сиденья относительно его основы: Ослабить обе барашковые гайки на нижней стороне основания. поставить сиденье в новую позицию (одну из трех возможных). Затянуть барашковые гайки.

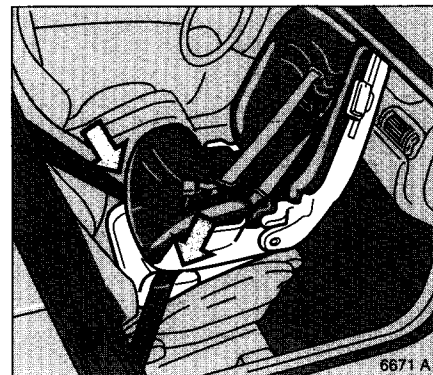

6671 A

Язычок запора ремня безопасности зацелкнуть в замок ремня.

Установить сиденье безопасности на сиденье переднего пассажира в направлении, противоположном движению. Поясной ремень безопасности провести через направляющие планки на обеих сторонах основания сиденья безопасности, как показано на рис., причем пояс должен пройти между направляющими планками под основанием сиденья безопасности.

Подтянуть ремень безопасности.

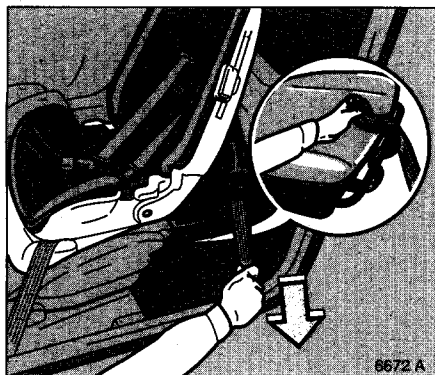

Защелкнуть язычок запора пояса безопасности, дополнительно установленного на сиденье переднего пассажира в замок ремня, расположенного на задней стороне детского сиденья.

Протянуть пояс сиденья переднего пассажира со сквозной дужкой для продольного изменения расположения сиденья между этой дужкой и сиденьем, чтобы не изменить место расположения сиденья.

Подтянуть дополнительный ремень к устройству перемещения пояса безопасности. Спинка сиденья безопасности должна прилегать к щитку приборов

После любого перемещения сиденья переднего пассажира или детского сиденья безопасности необходимо натягивать дополнительный ремень.

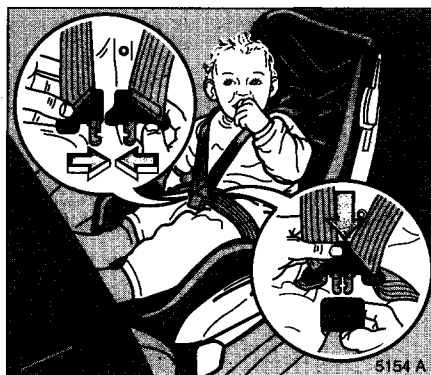

Посадить ребенка в сиденье безопасности в направлении, противоположном движению.

Соединить язычки запора пояса детского сиденья безопасности и защелкнуть в замок пояса.



Для установки длины потянуть пояс впереди у детского сиденья безопасности или приподнять металлическую планку для более плавного подтягивания.

Ремень должен плотно прилегать к телу, но не давить на него.

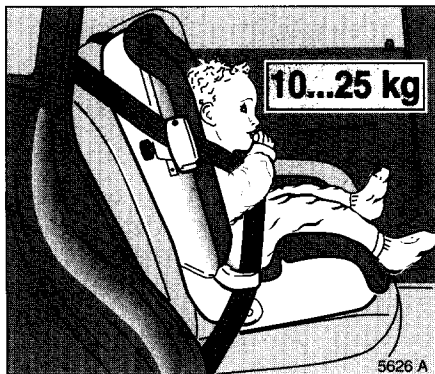

2-ая ступень (10 – 25кг):

Монтаж производится на заднем сиденье. При монтаже на сиденье переднего пассажира, отодвинуть его до упора назад.

В автомобилях оснащенные боковыми подушками безопасности * монтаж на сиденье переднего пассажира запрещено.

Сиденье безопасности 2-ой ступени можно также приобретать отдельно. О применении см. стр. 80, второй столбец.

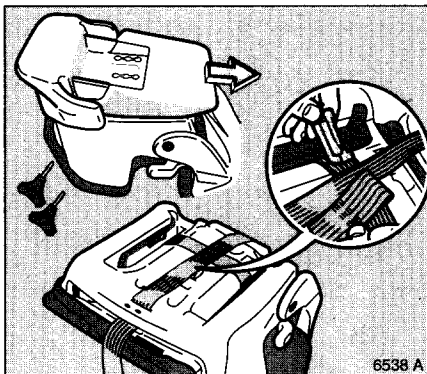

Перестройка 1-ой ступени во 2-ую:

Сиденье безопасности 1-ой ступени следует демонтировать в обратной последовательности.

Перевернуть его и расслабить оба винта на нижней стороне основания сиденья.

Оттянуть основание сиденья назад.

Дужки поднять вверх и отодвинуть в сторону. Удалить пружины. Изъять замок ремня из поверхности сиденья.

Все части тщательно сохранять.

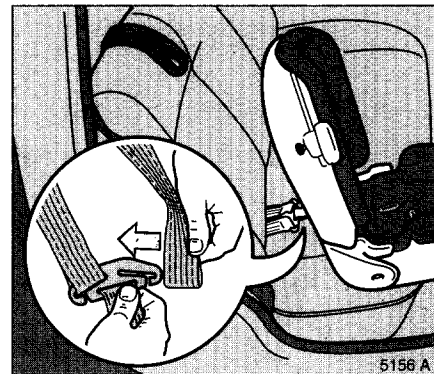

Снять покрытие на задней стороне сиденья безопасности. Отпустить вертикально проходящие ремни из металлической планки, оба ремня вытянуть из спинки сиденья вперед. (см. рис 6670 A, стр. 77)

Снять язычки запора с поясов. Ремень полностью вытянуть из сиденья .

Обе петли отпущенного незакрепленного ремня подвесить в металлическую планку на задней стороне спинки детского сиденья безопасности.

Установить сиденье безопасности на заднее сиденье или на сиденье переднего пассажира в направлении движения. При установке на сиденье переднего пассажира отвести его до упора назад.

Придавить незакрепленные петли ремней между поверхностью сиденья и спинкой сиденья автомобиля (рис. наверху).

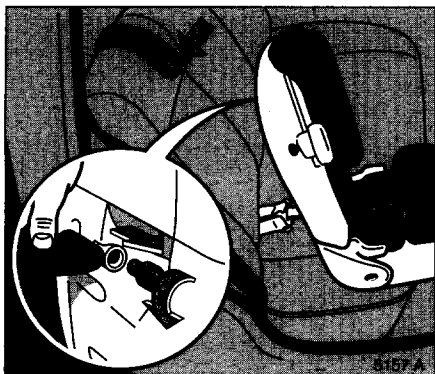

Петли ремней отвести наверх назад за спинку сиденья автомобиля.

Снять покрытие на спинке детского сиденья безопасности. Закрутить подвески для крепления (болты), отодвинуть в сторону, изъять черный ремень с замком.

Подвесить в подвеску отведенную наверх назад за спинку сиденья автомобиля петлю ремня, подвеску (болт) отодвинуть назад и затянуть.

Подтянуть спереди у сиденья ремень с незакрепленным концом.



Перевести петлю-держатель ремня безопасности * автомобиля в самую низкую позицию.

Усадить ребенка в сиденье безопасности.

Язычок запора ремня безопасности зашелкнуть в замок ремня.

Поясной ремень ремня безопасности автомобиля должен проходить через обе направляющие планки сиденья.

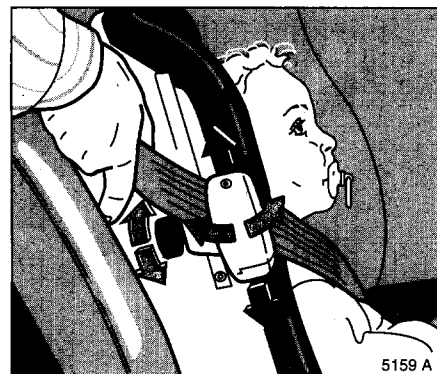

Открыть планку на наружном регуляторе высоты детского сиденья безопасности. Вложить ремень и захлопнуть планку.

Отпустить болт с накатной головкой, установить положение ремня безопасности, сдвинув салазки сиденья вверх или вниз. Затянуть болт с накатной головкой.

Ремень безопасности должен проходить исключительно через плечи но не шею или верхнюю часть руки ребенка.

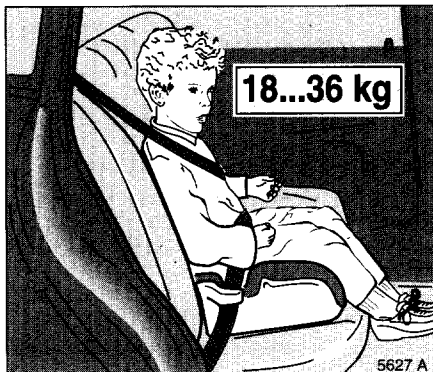

3-я ступень (от 18 кг до 36 кг):

Монтировать на заднем сиденье или на сиденье переднего пассажира. При монтаже на сиденье переднего пассажира – отодвинуть его максимально назад.

В автомобилях оснащенные боковыми подушками безопасности * монтаж на сиденье переднего пассажира запрещено.

Третью ступень также можно отдельно приобретать. О ее применении см. в третьем столбце.

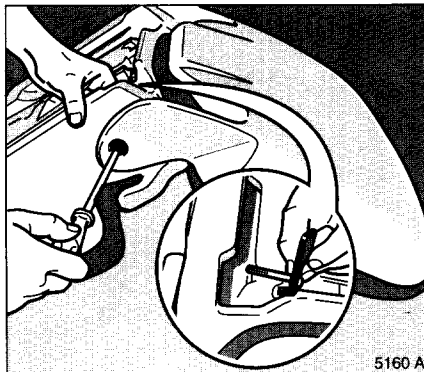

Перестройка 2-ой ступени в 3-ую:

Детское сиденье следует демонтировать в последовательности, противоположной его установке, ступень 2.

Вытянуть оба конца ремня из металлической планки на задней стороне спинки детского сиденья безопасности и удалить ремень.

Ослабить при помощи отвертки наружные винты, соединяющие спинку и само детское сиденье безопасности. Изъять изнутри сиденья пальцы с резьбой. Отделить спинку от сиденья.

Тщательно сохранять все детали.



Установить место для сиденья на заднее сиденье или на сиденье переднего пассажира в направлении движения автомобиля. При монтаже на месте переднего пассажира отодвинуть его до упора назад.

Усадить ребенка в место для сиденья.

Зашелкнуть язычок запора ремня безопасности автомобиля в замок ремня.

Поясной ремень должен проходить через обе направляющие планки места для сиденья.

Установить регулятор высоты * ремня безопасности автомобиля так, чтобы ремень проходил исключительно через плечи но не шею или верхнюю часть руки ребенка.

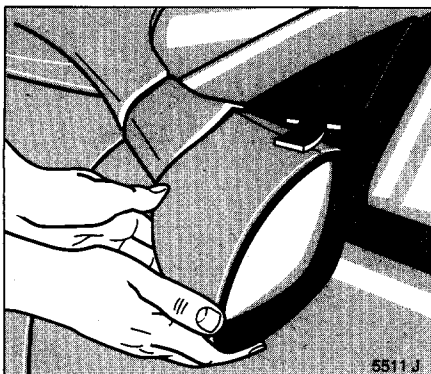

Наружные зеркала

Для безопасности пассажиров и прохожих при столкновениях зеркала выходят из своего исходного положения. Легким нажимом вернуть в исходное положение.

Асферическое вогнутое наружное зеркало *

увеличивает поле обзора. Оценка расстояния до следующего сзади автомобиля возможна лишь условно из-за легкого искажения.



Подголовники

служат Вашей безопасности.

Верхний край подголовника должен находиться примерно на уровне глаз.

Для лиц высокого роста выдвинуть подголовники максимально вверх.

Верхний край подголовников никогда не должен находиться на высоте затылка.

Для регулировки высоты подголовников немного отожмите их вперед.

Подголовник среднего заднего сиденья:

для регулировки вытянуть вверх или, нажимая на фиксирующие пружины, опустить вниз. Фиксировать в зависимости от роста на первой или второй высотной ступени.

После установления высоты зафиксировать подголовник.

Обшивка

Панель приборов упруго воспринимает соударения. Элементы управления, подлокотники и другие детали изготовлены из мягкого материала.

Противосолнечные козырьки

Противосолнечные козырьки покрыты обшивкой. Для защиты от солнца их можно опустить вниз и переместить в сторону.

Блокировка для детей

Задние двери снабжены блокировкой для детей. См. стр. 40.

Безопасное рулевое колесо:

состоит из:

- Ё сдвигаемого вала рулевого управления
- Ё деформируемого элемента в рулевой колонке для целенаправленного поглощения энергии,
- Ё каретки отрыва в системе рулевой колонки.

Предохранительные принадлежности *

Набор принадлежностей Opel дает возможность оборудовать Ваш автомобиль Vectra согласно индивидуальным пожеланиям. Кроме предохранительных принадлежностей, деталей для повышения комфорта и полного набора для ухода за машиной Вы найдете многое, что сослужит Вам при необходимости ценную службу.

Фирменные детали и принадлежности Opel гарантируют Вам высокое качество и точность.

Уполномоченные мастерские фирмы Opel охотно проконсультируют Вас.

	№ по каталогу
Система безопасности детей	17 46 ...
включает:	
детскую колыбель (до прим. 10 мес.),	
детское сиденье (до прим. 12 лет);	
крепление с серийным ремнем безопасности и дополнительным ремнем #3 на сиденье переднего пассажира	
<u>описание на стр. 71,</u>	
<u>соблюдайте указания по</u>	
<u>монтажу и обслуживанию.</u>	
буксирный канат	17 38 ...
буксирная тяга	17 90 522
вспом. кабель стартера для карбюраторных двигателей	17 02 529
вспом. кабель стартера для дизельных двигателей	17 02 528
ящик с лампами накаливания	17 18 ...
комплект предохранителей	12 38 ...
гал. противотум. фара	17 10 ...
брызговик	17 18 ...
магнитная лампа	17 90 ...
предупред. треугольник	17 16 530
дорожная аптечка	17 16 703
перевязочный пакет	17 16 704
	17 16 705

Освещение

Наружное освещение

Повернуть центральный переключатель света (рисунок 6405 J):

0 = выключено

➤☁ = габаритный свет

☁D = ближний или дальний свет

Дальний свет и кратковременную световую сигнализацию дальним светом фар см. стр. 12, 13.

При ➤☁ и ☁D вкл. также задние габаритные огни и фонарь номерного знака.

Асимметричность ближнего света обеспечивает больший обзор правого края дороги.

В государствах с левосторонним движением 15°-сектор стекла фары следует заклеить черным.

Указатель поворота, лампы аварийного останова, стоян. огни

см.стр. 14, 15

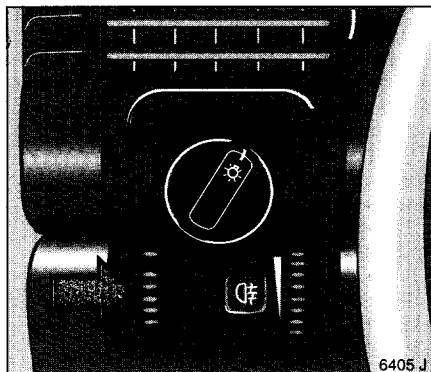

Настр. дальности освещения ☁D

При включенном ближнем свете необходимо отрегулировать дальность освещения в зависимости от загруженности машины:

Limousine, Caravan:

заняты передн. сидения = 0
все сидения заняты = 1
все сидения заняты и загружен багажник = 2
занято сиденье водителя и загружен багажник = 3

Caravan с регулированием дорожного просвета *

Если регулятор дальности освещения установлен в положение 2 или 3 переключить его после 3-х километров езды на один уровень ниже.

Правильная настройка снижает отсвет в глаза других участников движения.

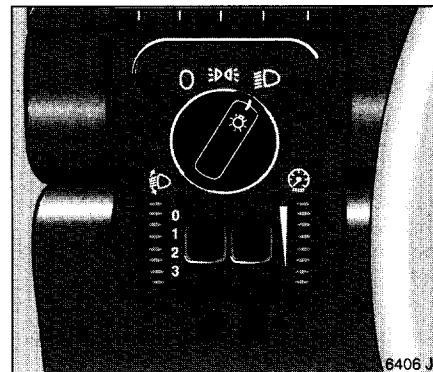

Противотуманные фары ☁D*

Кнопка включателя расположена под центральным переключателем света, контрольная лампочка ☁D на панели приборов:

нажать = вкл.
повторно нажать = выкл.

Задние противотуманные огни ☁#

Кнопка включателя расположена под центральным переключателем света, контрольная лампочка ☁# на панели приборов:

нажать = вкл.
повторно нажать = выкл.

Огни заднего хода

включаются при заднем ходе и зажигании.

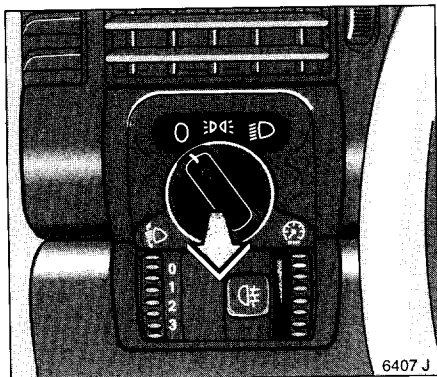

6407 J

Внутреннее освещение ☀

включается при открывании любой из дверей. После закрытия выключается с задержкой, также и при зажигании *.

Постоянный режим: включить выключатель освещения.

Освещение панели приборов ☀

включается вместе с наружным освещением. Яркость настраивается регулятором *.

Освещение информационного дисплея *

загорается при включении зажигания. Яркость настраивается регулятором.

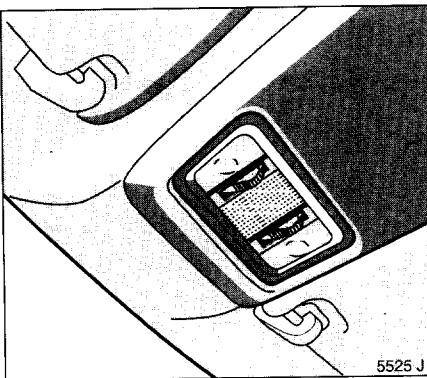

5525 J

Лампы для чтения – передние *

При включенном зажигании:
 перекл. тумблер назад = включено
 перекл. тумблер вперед = выключено

Освещение отделения для перчаток

Включается при включенном зажигании, если открыть крышку.

Подсветка прикуривателя и пепельницы *

Включается при включенном зажигании.

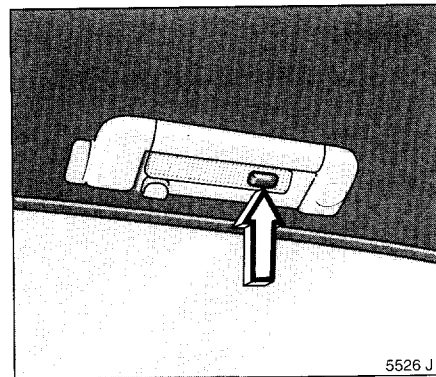

5526 J

Лампы для чтения – задние *

перевести переключатель назад = включено
 перевести переключатель в среднее полож. = выключено
 перевести переключатель вперед = свет включается при открытии одной из задних дверей

Освещение багажника

Включается, если открыть крышку багажника или дверь задка.

Окна, Раздвижная крыша

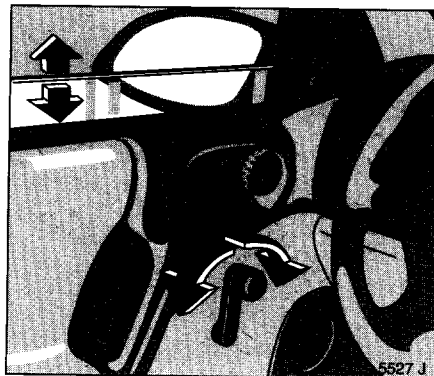
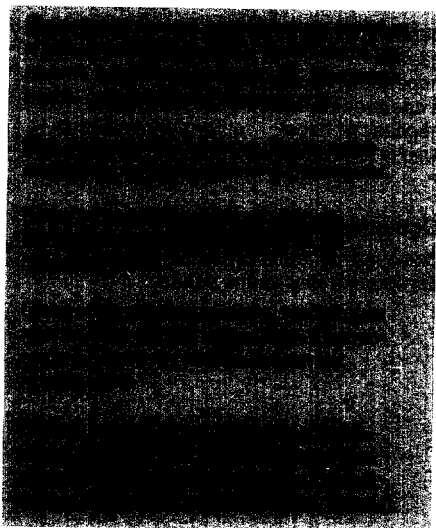

Окна дверей

управляются с помощью поворотного рычага.

Электронное управление окнами *

Две или четыре клавиши переключателя на средней консоли; для задних окон дополнительные клавиши на задних дверях *.

Контрольные лампочки на клавишах указывают на их функциональную готовность.



Для ступенчатого управления кратко нажать клавишу. Для автоматического закрытия или открытия нажать клавишу более продолжительно. Для остановки вновь нажать.

Предохранительное устройство

При сопротивлении в ходе автоматического закрывания стекла после прохождения середины окна движение моментально прекращается, и окно вновь открывается.

Отключение предохранительного устройства (например, при сопротивлении закрытию вследствие инея на стекле): несколько раз нажать на переключатель соответствующего окна, пока стекло ступенчато не закроется.

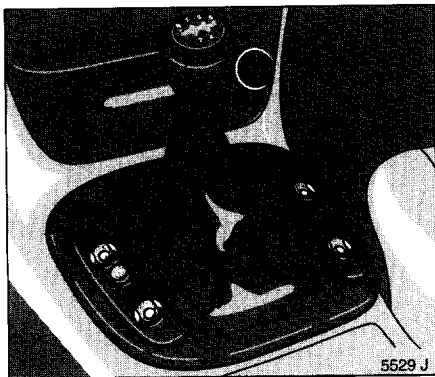

Блокировка от детей на задних окнах:

Переключатель между левыми клавишами на средней консоли:

↵ переключить назад (видно красное поле) ↵ задние окна нельзя открывать или закрывать тумблерами задних дверей

↵ переключить вперед (видно зеленое поле) ↵ задние окна нельзя открывать или закрывать тумблерами задних дверей.

Программирование электронного управления окна

После прерывания питания или падения напряжения аккумулятора автоматическое закрытие и открытие окон становится невозможным, ↵ закрыть двери, включить зажигание, запрограммировать управление каждого окна:

↵ закрыть окна и нажимать клавишу в течение не менее 5 сек.

При перегрузке подача питания на короткое время автоматически прерывается.

Выход из автомобиля

После отключения зажигания окна можно сколько угодно часто задействовать. После закрытия дверей задействование окон изнутри невозможно.

Перед выходом из машины изъять ключ зажигания, чтобы предотвратить несанкционированное пользование (опасность причинения травм).

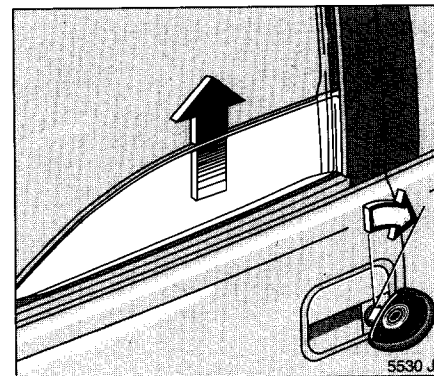

закрытие окон снаружи

Удерживать ключ в положении закрытия двери до тех пор, пока окна не закроются.

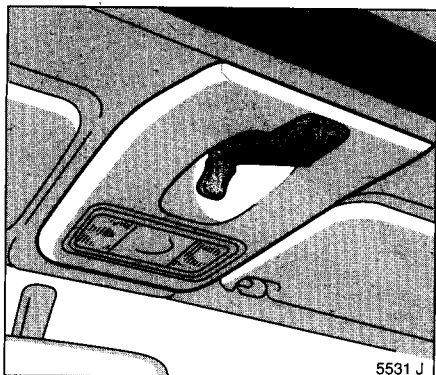

Люк на крыше *

высвободить рычаг из паза в крыше

Открытие:

нажать разблокирующую кнопку, повернуть рычаг влево. При упоре: достигнуто комфортное положение, при котором имеется наиболее низкий шумовой фон.

открытие из комфортного положения:

повторно нажать разблокирующую кнопку, передвинуть рычаг влево

Закрывание:

повернуть рычаг вправо.

При упоре: комфортное положение повторно нажать разблокирующую кнопку и поворачивать рычаг до тех пор вправо пока люк не закроется. В закрытом положении разблокирующая кнопка расфиксируется

Поднятие:

При закрытом люке нажать разблокирующую кнопку и повернуть рычаг вправо

Опускание:

повернуть рычаг влево. В закрытом положении разблокирующая кнопка расфиксируется.

После каждого задействования люка крыши вернуть рычаг в паз.

Противосолнечный козырек

Противосолнечный козырек можно открывать или закрывать при закрытом и поднятом положении люка.

При открывании люка противосолнечный козырек также открывается.

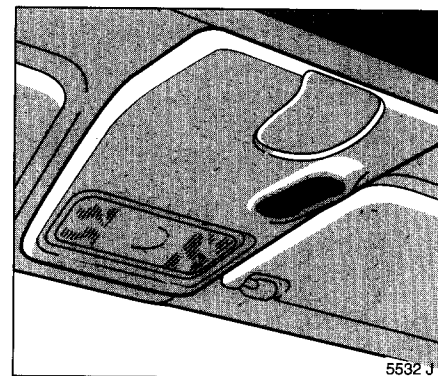

Люк на крыше с электроприводом *

Управление осуществляется клавишами ☰ и ☷, расположенным между солнечными козырьками, которые действуют при включенном зажигании:

Открытие

Нажать клавишу ☰ – при этом люк на крыше откроется до комфортного положения при котором имеется наиболее низкий шумовой фон.

открытие из комфортного положения:

повторно нажать клавишу ☰.

Закрывание

Нажимать клавишу ☷ до момента закрытия люка.

Поднятие:

Нажать клавишу , при закрытом люке

Опускание:

Нажать клавишу , до закрытия люка.

Перед выходом из машины изъять ключ зажигания, чтобы предотвратить несанкционированное пользование (опасность причинения травм).

Противосолнечный козырек

Противосолнечный козырек можно поднять или опустить при закрытом и поднятом положении крыши.

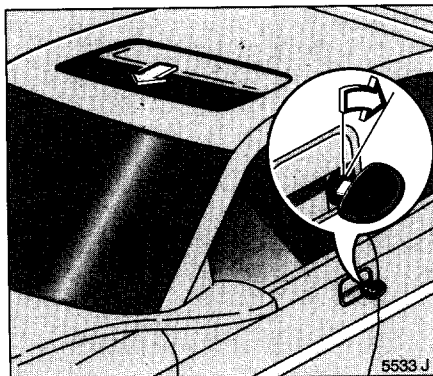

Закрытие люка на крыше снаружи
Держать ключ в положении закрытия замка двери до тех пор, пока окна не закроются.

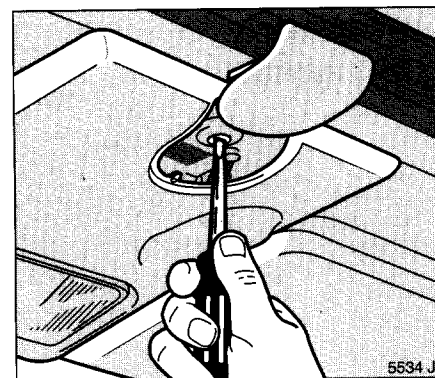
**Ручное управление**

При отказе электропривода: безопасность обеспечивается одним из предохранителей, находящихся в коробке. До устранения неисправности управлять крышей следующим образом:

Сдвинуть крышку привода назад. Нажать с помощью отвертки на подпружиненную среднюю часть приводного вала. Повернуть вал.

Обогрев, Вентиляция

Система обогрева и вентиляции

Система смешивания воздуха Opel: смешивание холодного и горячего воздуха позволяет без задержки регулировать температуру и при любой скорости движения поддерживать ее практически на постоянном уровне.

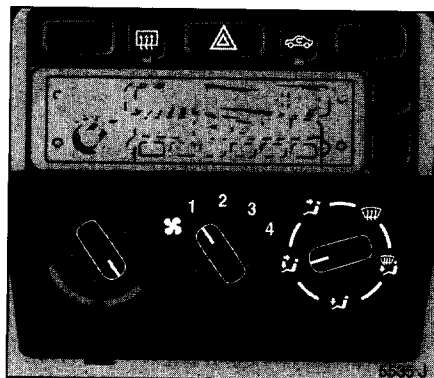

Регуляторы нагревателя

левый регулятор

вправо
влево

температура

выше
ниже

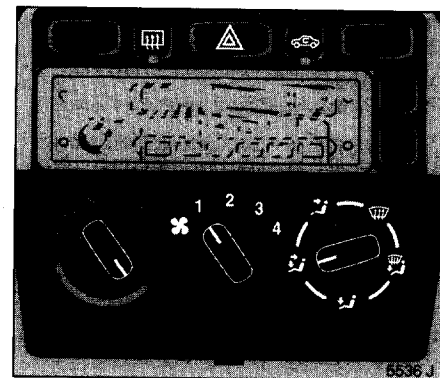

средний регулятор

4 скорости:

✿
4

обдув

выключен
макс. скорость

Подача воздуха зависит от работы обдува. Поэтому включайте обдув также во время езды.

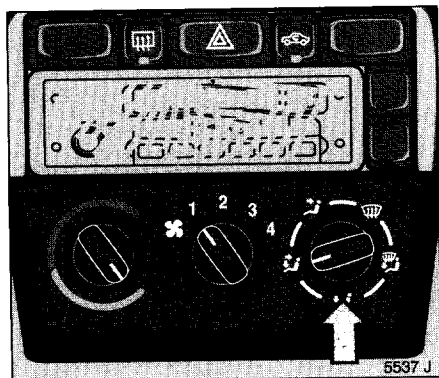

правый регулятор **распределение воздуха**

- для прогрева
- для прогрева к переднему и заднему нижнему простр.
- к переднему и заднему нижнему пространству
- к верхнему пространству к переднему и заднему нижнему пространству
- к верхнему пространству

В целях индивидуальной настройки можно установить произвольное промежуточное положение регулятора. При включении или открыть сопла обдува

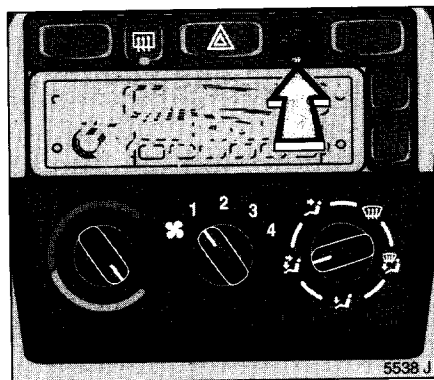

Система циркуляции воздуха

переключатель под регулятором обдува: контрольная лампа в переключателе.

Включать при проникновении запаха снаружи. Система циркуляции препятствует проникновению наружного воздуха, дополнительное включение обдува обеспечивает воздухообмен в салоне.

Систему циркуляции вследствие прогрессирующего ухудшения качества воздуха в салоне и повышения влажности включать только на короткое время.

Фильтр очистки воздуха

очищает поступающий снаружи воздух от пыли и сажи, а также от пыльцы и спор.

Фильтр необходимо менять через промежутки времени, указанные в сервисном буклете.

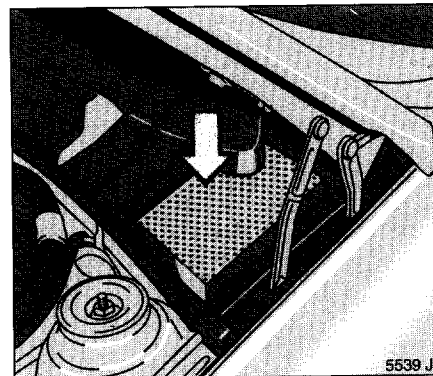

Решетка, предохраняющая от листвы

Предохраняющая от листвы решетка в отсеке двигателя снаружи слева и справа от ветрового стекла должна быть свободна от листвы и снега.

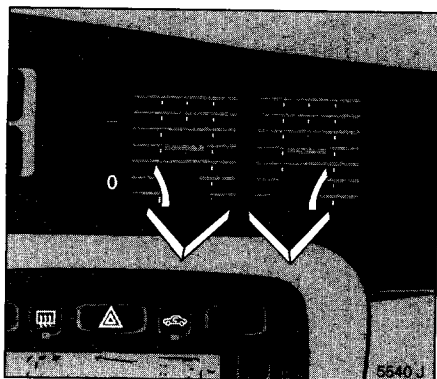

средние сопла обдува

Комфортный обдув верхнего пространства неподогретым или слегка теплым воздухом – в зависимости от положения регулятора температуры.

Оба сопла открываются с помощью накатного ролика. В положении **O** закрыты.

Приток воздуха увеличивается при включении обдува.

Направление потока воздуха регулируется поворотом вращающейся части и вращением ламелей.

В положении, показанном на рис., подается узкий поток воздуха, слегка направленный вверх, к сидящим сзади, не снижая комфорта водителя и сидящего с ним рядом.

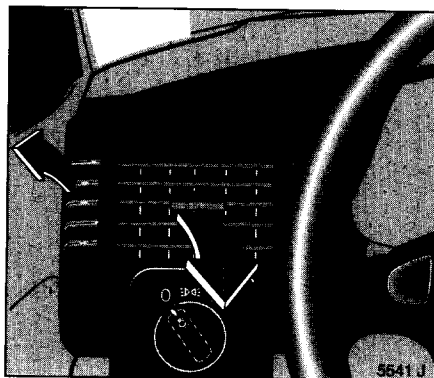

боковые сопла обдува

Через них подается холодный или нагретый воздух – в зависимости от положения регулятора температуры.

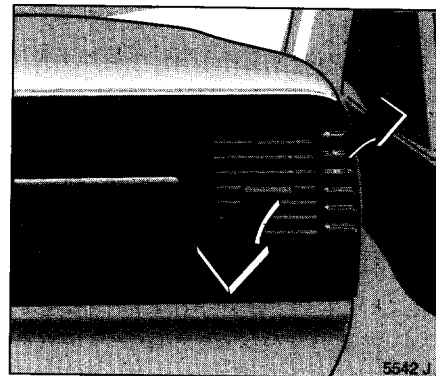

Приток воздуха увеличивается при включении обдува.

Открываются с помощью накатного ролика. В положении **O** закрыты.



Направление потока воздуха регулируется вращением ламелей.

Сопла размораживания боковых стекол

Распределитель воздуха в положении  или : к ветровому и боковым стеклам подается холодный или подогретый воздух (преимущественно в область наружных зеркал).

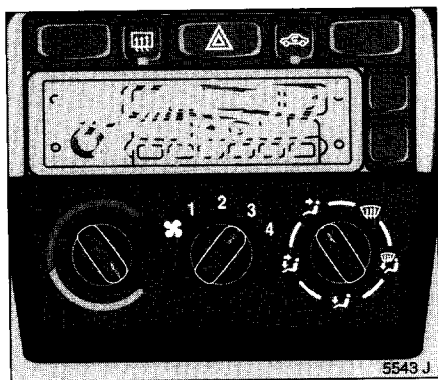

5543 J

Вентиляция

Повернуть регулятор температуры влево, включить обдув,

для максимального обдува верхнего пространства:

регулятор распределителя воздуха поставить на 1, все сопла открыть,

поток воздуха к заднему сидению: средние сопла направить друг к другу и слегка вверх,

для обдува нижнего пространства: регулятор распределителя воздуха поставить на 2,

для одновременного обдува верхнего и нижнего пространств: регулятор распределителя воздуха поставить на 3.

Обогрев

- через сопла к ветровому стеклу и к боковым стеклам
- к переднему и заднему нижнему пространству
- через боковые сопла обдува
- а также в любой комбинации

Производительность нагрева зависит от температуры хладагента и устанавливается поэтому только при разогретом двигателе.

Для быстрого прогрева салона повернуть регулятор температуры вправо и включить стадию обдува 3.

Настроение, самочувствие и комфорт пассажиров в высокой степени зависят от правильной настройки систем вентиляции и обогрева.

Путем установки на обогрев нижнего пространства 2 или 3 и открытия по потребности средних сопел обдува можно добиться перепада температуры в салоне по принципу "голову в холоде, а ноги в тепле".

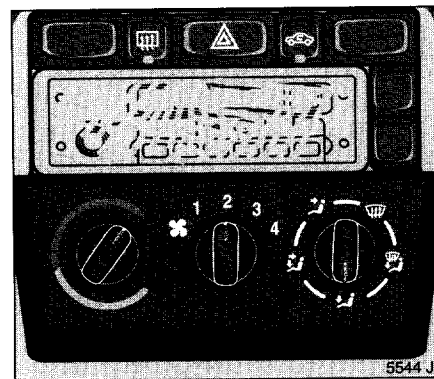

5544 J

обогрев нижнего пространства

Обогревающие каналы проложены также и к заднему нижнему пространству.

Повернуть регулятор температуры вправо,

установить переключатель распределителя воздуха в положение 2,

включить обдув,

закрыть средние сопла обдува.

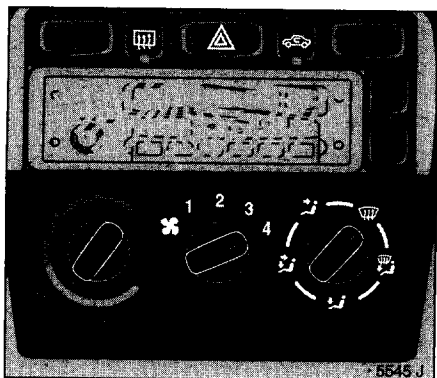

Удаление влаги и инея со стекол

Повернуть регулятор температуры вправо и переключатель распределителя воздуха установить на ,

установить обдув на 4,

не включать вентиляцию ,

открыть по потребности боковые сопла обдува и направить их на боковые стекла,

закрыть средние сопла обдува,

включить обогрев заднего стекла.

Для одновременного прогрева нижнего пространства установить переключатель распределителя воздуха на .

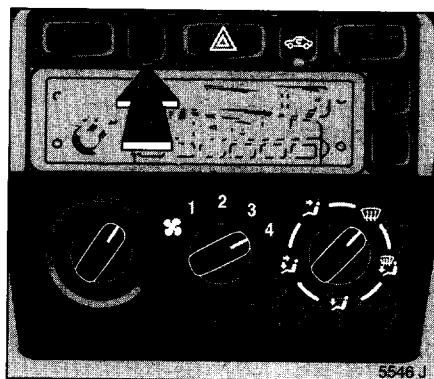

Обогрев заднего стекла, обогрев наружного зеркала *

Обогрев только при работающем двигателе.

Переключатель  рядом с клавишей обдува.

контрольная лампа включения:

нажать  = вкл.

повторно нажать = выкл.

Обогрев отключается автоматически прикл. через 15 минут.

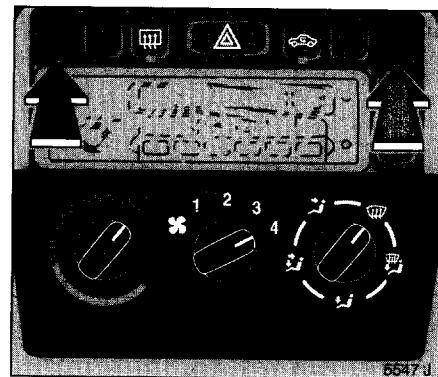

Электр. обогрев передних сидений *

регулируется термостатом

Два переключателя  над переключателями отопления.

контрольная лампа включения:

нажать  = вкл.

повторно нажать = выкл.

Кондиционер

Кондиционер *

Системы вентиляции, нагрева и охладителя образуют функциональный блок, обеспечивающий высокий комфорт в любое время года, при любой погоде и наружной температуре.



Охладитель кондиционера охлаждает воздух и удаляет из него влагу.

Фильтр очистки очищает поступающий снаружи воздух от пыли и сажи, а также от пыльцы и спор.

Работа кондиционера в режиме охлаждения существенно повышает потребление топлива. Если Вы не используете охлаждения, выключите его.

Нагреватель во всех режимах работы подогревает воздух в зависимости от положения регулятора температуры. Поток воздуха может по желанию регулироваться с помощью обдува.

Функции регулятора температуры, распределителя воздуха и регулятора обдува аналогичны функциям соответствующих устройств системы обогрева и вентиляции (стр. 90).

Снизу от регулятора обдува: переключатели циркуляции  и кондиционера .

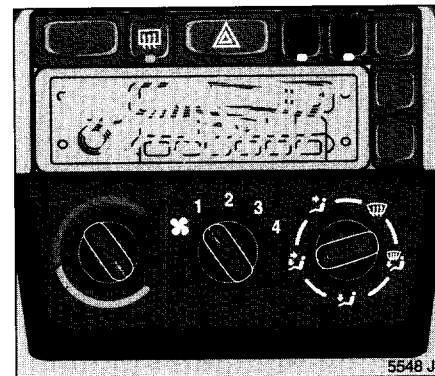

Переключателем  включается охлаждение (контрольная лампа включения). Обдув осуществляется с минимальным числом оборотов, которое можно увеличить.

Переключателем  осуществляется переключение устройства на циркуляционный режим (контрольная лампа включения).

При поступлении снаружи дыма или запаха: на короткое время включить циркуляцию .

Кондиционер работает только в необходимом диапазоне температур: при наружной температуре ниже +4 °C он автоматически отключается.

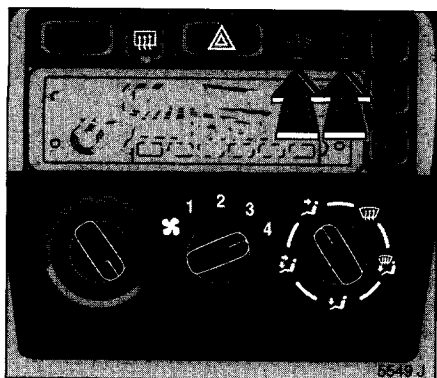

Работа кондиционера

максимальное охлаждение при жаре и длительном нагреве солнечными лучами

На короткое время открыть окна, чтобы быстрее удалить прогретый воздух.

- включить кондиционирование ☼,
- включить циркуляцию 🌀,
- регулятор температуры влево,
- регулятор обдува на полные обороты,
- распределитель воздуха на 2,
- все сопла открыть.

Впоследствии отрегулировать работу кондиционера в соответствии с описанными ниже возможностями.

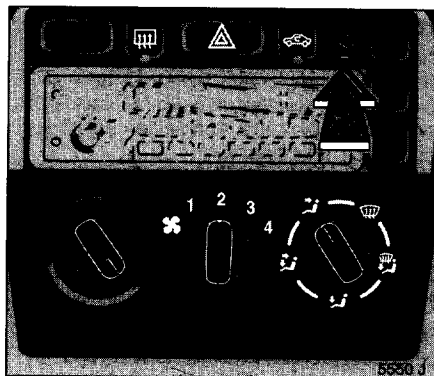

нормальное охлаждение при езде за городом и по шоссе

- включить кондиционирование ☼,
- выключить циркуляцию 🌀,
- регулятор температуры влево,
- обдув по желанию,
- оба регул. воздуха в середину 3,
- все сопла открыть.

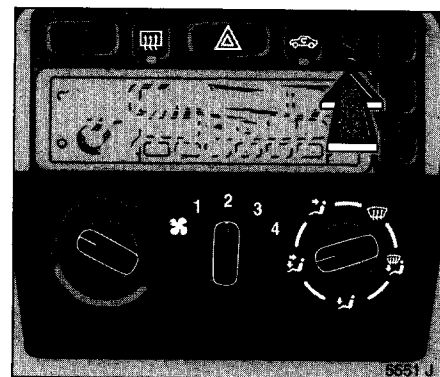

охлаждение с перепадом температур (голову в холоде, ноги в тепле)

- включить кондиционирование ☼,
- выключить циркуляцию 🌀,
- регулятор температуры по желанию,
- обдув по желанию,
- оба регул. воздуха в положении 2/3 или 3/2,
- сопла открыть по желанию.

Регулятор температуры в среднем положении: теплый воздух направляется в нижнее пространство, а холодный – вверх, теплый воздух поступает из боковых сопел, холодный – из средних.

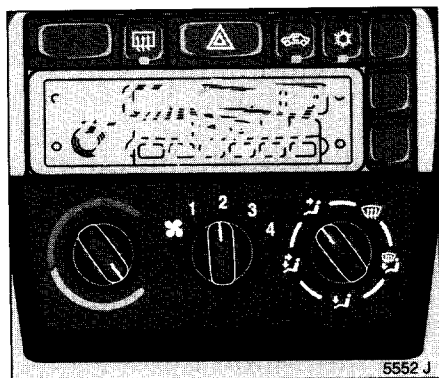

вентиляция без охлаждения поступающего воздуха

- Ё выключить кондиционирование ☀,
- Ё выключить циркуляцию ↻,
- Ё регулятор температуры повернуть влево,
- Ё обдув по желанию,
- Ё оба регул. воздуха в середину ↕,
- Ё сопла открыть.

Дополнительный обдув нижнего пространства: левый регулятор перевести влево ↕.

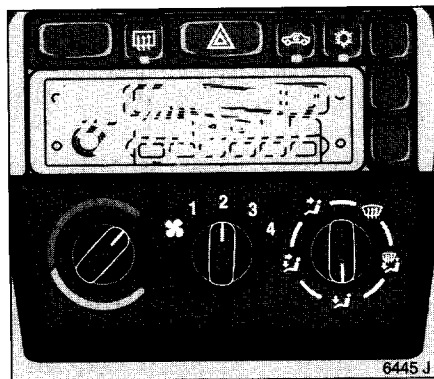

Обогрев

- Ё выключить кондиционирование ☀,
- Ё выключить циркуляцию ↻,
- Ё регулятор температуры вправо,
- Ё обдув по желанию,
- Ё однако не на полную мощность,
- Ё оба регул. воздуха в ↕.

На время фазы прогрева сопла закрыть. Потом по потребности направить боковые сопла на боковые стекла для ускорения размораживания.

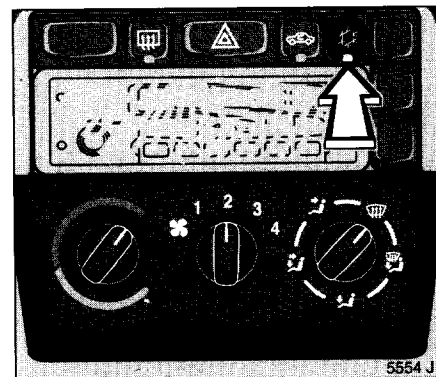

Удаление влаги и инея со стекол

- Ё включить кондиционирование ☀, для ускорения осушки при наружной температуре свыше +4 °С включается охладитель (компрессор),
- Ё выключить циркуляцию ↻,
- Ё регулятор температуры перевести вправо,
- Ё обдув по потребности,
- Ё распределитель воздуха перевести на ↕ или ↕,
- Ё все сопла закрыть.

Для одновременного подогрева нижнего пространства установить распределитель воздуха на ↕.

обогрев наружных зеркал *
обогрев заднего стекла,
электрообогрев сидений *
 см. на стр. 94.

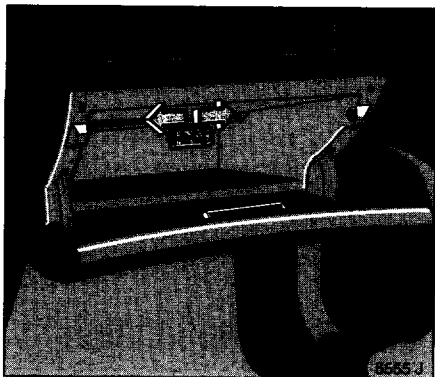

Охлаждение вещевого ящика *

При работающем кондиционере охлажденный воздух попадает через специальное сопло в вещевой ящик. Если потребности в охлаждении нет, сопло можно закрыть.

важные замечания

Кондиционер функционирует только при работающем двигателе.

При работе кондиционера образуется конденсированная влага, которая скапливается на нижней плоскости автомобиля.

При работающем кондиционере по меньшей мере одно отверстие для отвода воздуха должно быть открыто, чтобы испаритель из-за недостатка воздуха не заиндевел.

Если при влажной погоде ветровое стекло стоявшего автомобиля запотело, включить на короткое время кондиционер в соответствии с описанием в разделе "Удаление влаги и инея со стекла".

Техобслуживание

Чтобы обеспечить поддержание работоспособности кондиционера, его необходимо независимо от погоды и времени года раз в месяц включать на короткое время (по возможности только при наружной температуре выше +4 °С).

Любые неисправности не устранять самостоятельно, а обратиться в специализированную мастерскую Opel.

Только в мастерской технически сложное устройство может быть надлежащим образом проверено и отремонтировано.

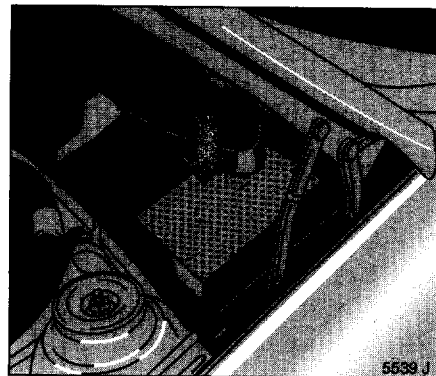

Решетка для предохранения от листвы

Решетки, расположенные в отсеке двигателя снаружи справа и слева перед ветровым стеклом, должны быть свободны от листвы и снега.

Автоматическое управление кондиционером

автоматическое управл. кондиционером *

обеспечивает Вам при любой погоде, любых температурах наружного воздуха и в любое время года максимальный комфорт.

Блок охлаждения кондиционера (компрессор-охладитель) охлаждает воздух и вытягивает из него влагу.

Для поддержания постоянных и приятных температурных условий в салоне автомобиля, объем, температура и распределение поступающего воздуха постоянно контролируется и изменяется в зависимости от внешних погодных условий.

Система электронного управления кондиционера в режиме охлаждения существенно повышает потребление топлива. Если Вы не используете охлаждения, нажмите клавишу ECO (см.стр. 101).

Фильтр очищает поступающий извне воздух от пыли, копоти, пыльцы и спор.

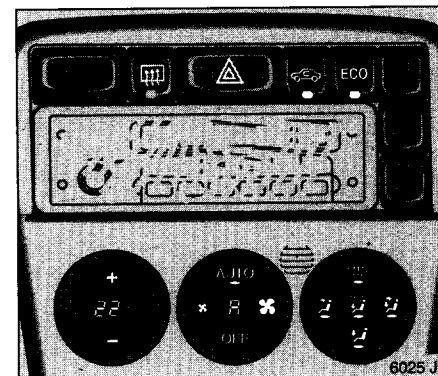

Вы почти всегда можете вести свой автомобиль в режиме автоматического управления кондиционером. При необходимости Вы можете вручную воздействовать на его работу.

Устройство автоматического управления кондиционером включается только при работающем двигателе автомобиля.

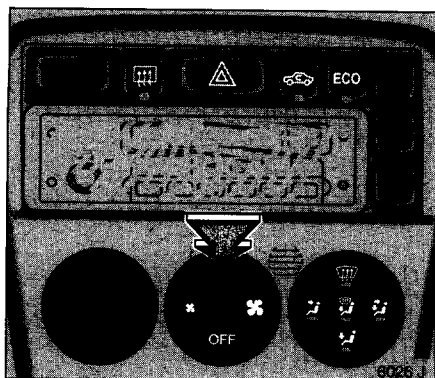

Автоматический режим

Основной режим работы для предоставления максимального удобства:

- нажать клавишу **AUTO**, дисплей и индикация включения светятся,
- открыть все сопла обдува,
- установить желаемую температуру на стороне водителя и переднего пассажира при помощи клавишей "+" или "-" на 22° С – 24° С,

По желанию можно задавать более высокую или низкую температуру.

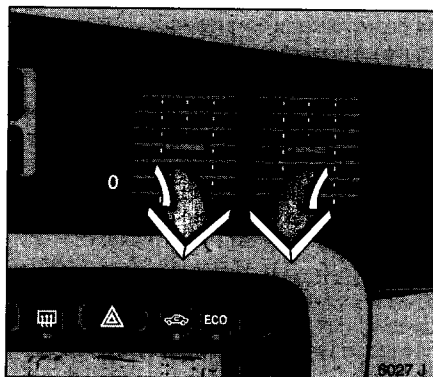

Сопла обдува

Управление работой сопел обдува, за исключением задних, в автоматическом режиме происходит без дополнительного ручного вмешательства. Поэтому рекомендуем полностью открыть все сопла обдува: соответствующее колесо повернуть в верхнем направлении.

Сопла обдува расположены слева и справа от щитка приборов, сверху над инструментами управления работы кондиционера, а для задних пассажиров – внутри консоли между передними сидениями.

Установите направляющие решетки так, чтобы поток воздуха поступал в желаемом направлении.

Другие сопла обдува расположены непосредственно за ветровым стеклом, у боковых стекол, в переднем и заднем пространстве для ног.

ручная настройка

В особых условиях (например, обледеневшие или запотевшие окна, поступление плохого запаха снаружи) существует возможность ручного вмешательства в работу устройства управления кондиционером.

После повторного включения зажигания устройство управления кондиционером начинает работать с параметрами заданными перед выключением зажигания.

Параметры работы уст-ва управления кондиционером можно задавать следующим образом:

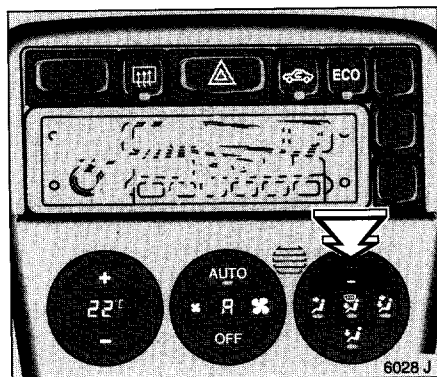

Осушить и разморозить стекла

— нажать клавишу  (контроль включения), индикация **AUTO** погаснет.

Автоматически устанавливается режим температур и обдува, позволяющий с максимальной скоростью осушить или разморозить стекла.

Возврат в автоматический режим производится повторным нажатием клавиши:  или **AUTO**.

Электрообогрев заднего стекла
см. стр. 94

Электрообогрев сидений *
— см. стр. 94

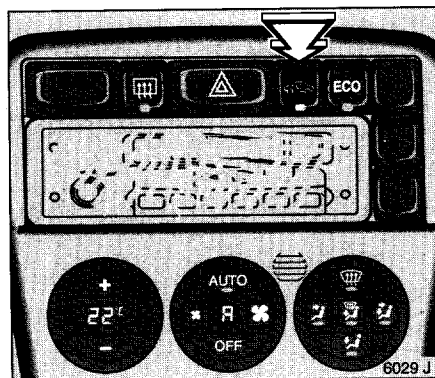

Замкнутая циркуляция

— нажать клавишу  (контроль включения), индикация **AUTO** погаснет.

Включить при плохом запахе извне: система переходит в режим замкнутой циркуляции воздуха. Поступление воздуха извне прекращается.

Советуем пользоваться замкнутой циркуляцией воздуха только кратко-временно, так как качество воздуха в салоне в это время постепенно ухудшается.

Возврат в автоматический режим производится повторным нажатием клавиши:  или **AUTO**.

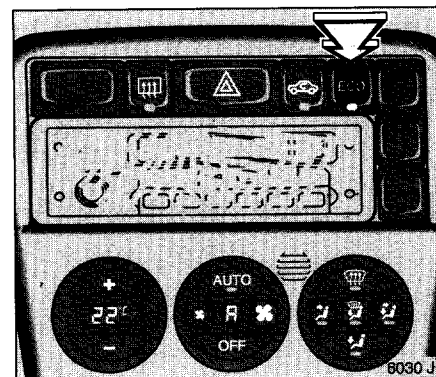

Автоматический режим работы без охлаждения

(экономия топлива)
— нажать клавишу **ECO** (контроль включения), индикация **AUTO** погаснет

Этим режимом Вы можете пользоваться в случае экономии топлива. При такой работе кондиционер воздух не охлаждается и влажность не падает.

Возврат в автоматический режим производится повторным нажатием клавиши: **ECO** или **AUTO**.

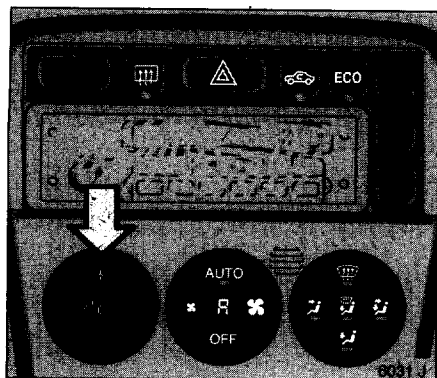

Предварительное задание температуры

Для водителя и переднего пассажира можно заранее при помощи клавиш "+" или "-" задавать температуру в диапазоне между 17° C и 27° C.

При задании температуры ниже 17° C на дисплее появляется индикация **LO** : кондиционер работает непрерывно с максимальной мощностью охлаждения, контроль температуры не производится.

При задании температуры выше 27° C на дисплее появляется индикация **HI** : кондиционер работает непрерывно с максимальной мощностью обогрева, контроль температуры не производится.

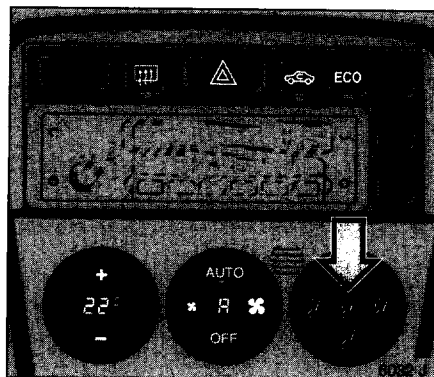

распределение воздуха

Нажатием одной из нижеперечисленных клавиш (индикация **AUTO** на дисплее гаснет):

- : весь поток воздуха подается в область головы
- : весь поток воздуха подается на ветровое стекло, передние боковые пространство для ног
- : весь поток воздуха подается в область головы и в переднее и заднее пространство для ног
- : весь поток воздуха подается в переднее и заднее пространство для ног.

Возврат в автоматический режим работы:

- нажать соответствующую клавишу повторно
- или
- нажать клавишу **AUTO** .

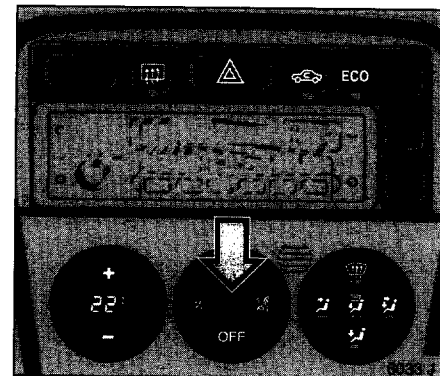

количество подаваемого воздуха

— нажать слева или справа клавишу , индикация **AUTO** погаснет, число оборотов устройства наддува возрастет или падает. На дисплее между клавишами указывается скорость работы устройства наддува.

Возврат в автоматический режим работы: нажать клавишу **AUTO** , на дисплее между клавишами высвечивается индикация **A** .

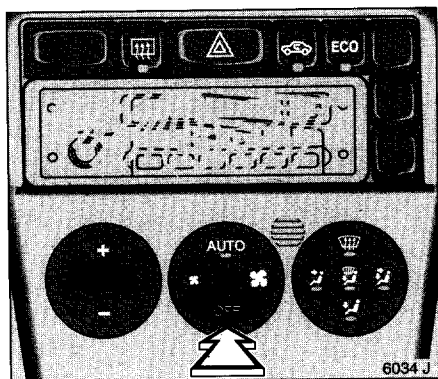

Отключение автоматического управления кондиционером

– нажать клавишу **OFF**, все функции автоматического управления кондиционером отключаются.

Распределение воздуха продолжается в режиме, заданном перед отключением автоматического управления.

Поступление наружного воздуха можно остановить нажатием клавиши .

По соображениям комфортности рекомендуем отключить автоматическое управление кондиционером (управление нагревом, обдувом и охлаждением) только в случае его неисправности.

Автоматического управления кондиционером включается нажатием клавишей **OFF** или **AUTO**

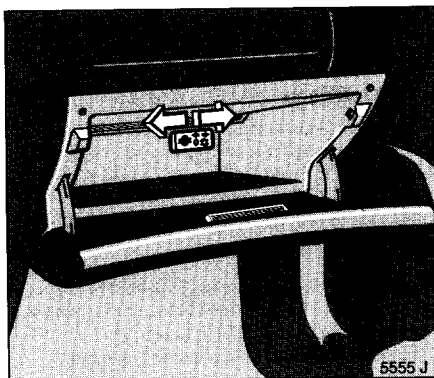

Охлаждение вещевого ящика

При включенном кондиционере охлажденный воздух поступает через отдельную решетку в вещевой ящик. Если потребности в этом нет, решетку можно закрыть.

Общие советы

Если при влажной погоде запотело ветровое стекло, включите временно перед началом поездки устройство автоматического управления кондиционером в режиме, описанном в пункте "Осушить и разморозить стекла".

Наибольший эффект работы устройства управления кондиционером достигается при закрытых окнах и закрытом люке на крыше *. Если салон вследствие солнечного нагрева сильно разогрелся – рекомендуем кратковременно открыть окна, чтобы горячий воздух как можно быстрее выветрился.

Для бесперебойной работы отверстия с сенсорами автоматического устройства управления кондиционером, расположенные перед ветровым стеклом и в области клавишей управления, нельзя накрывать инородными предметами.

При работе кондиционера образуется конденсат, который проступает на наружной стороне днища автомобиля.

Если устройство автоматического управления кондиционером не работает как обычно, нажмите одновременно клавиши **AUTO** и **OFF** примерно в течение 5 сек. Таким образом синхронизируется работа моторов настройки. Наддув при этом временно отключается.

При возникновении неисправностей в устройстве автоматического управления кондиционером обратитесь в уполномоченную мастерскую фирмы Opel. Встроенная система самодиагностики поможет быстро восстановить ее работоспособность.

Фильтр очистки воздуха следует регулярно обновлять по прошествии сроков, указанных в сервисной контрольной книжке.

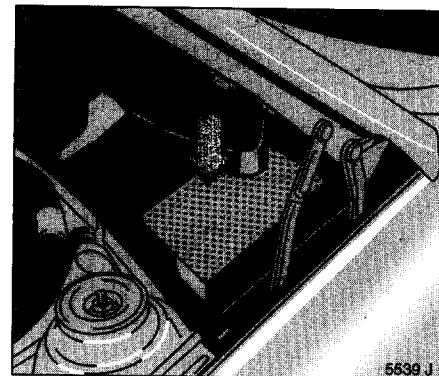

Решетка для улавливания листвы

Решетка для улавливания листвы находится в отделении двигателя снаружи с левой и правой стороны перед ветровым стеклом. Ее следует очищать от листвы для обеспечения притока воздуха в салон.

Автоматическое переключение передач

После запуска двигателя и включения ступени передач включить тормоз. Иначе автомобиль будет "скрежетать". Не выжать одновременно педали акселератора и рабочих тормозов. После включения "D" коробка передач работает в экономичном режиме. На "D" можно ездить практически всегда.

При мягком нажатии педали акселератора происходит раннее переключение на передачи с экономным расходом топлива. Ручное переключение необходимо только в исключительных случаях. "3", "2" и "1" — только если Вы хотите избежать переключения на более высокую передачу или при торможении двигателем.

Как только дорожная ситуация позволяет, переключать на "D".

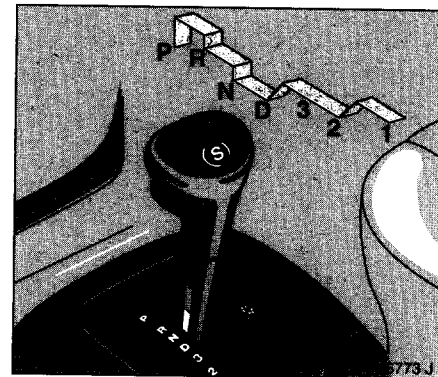

положения рычага переключения P, R и N

P = парковка. Передние колеса заблокированы.

Только при стоящем автомобиле и включенном ручном тормозе.

R = задний ход. Включать только при стоящем автомобиле.

N = нейтральное положение и холостой ход.

В положении "P" или "N" при затянутом ручном тормозе запустить двигатель. При переключении режима педаль акселератора не выжимать.

Ступень D

D = рекомендуемое положение для нормальных условий вождения на передачах 1 – 4.

После запуска двигателя и включения "D" коробка передач всегда работает в режиме экономной езды.

ступень 3

3 = положение для езды на 1, 2 – 3-ей передачах.

ступень 2

2 = положение для езды на 1 – 2-ой передачах, например, на горном серпантине; при этом коробка не переключается на 3-ю и 4-ю передачи.

ступень 1

1 = положение для максимального тормозного усилия, например, на крутых спусках, коробка не переключается на передачи выше 1-ой.

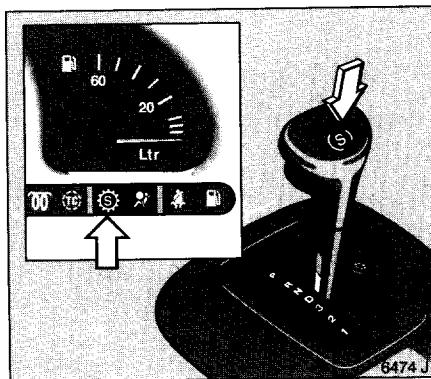

Режимы вождения с электронным управлением:

- спортивная программа, передача переключается при высоких оборотах: нажать клавишу "S" (⚡ горит),
- экономная программа, передача переключается при низких оборотах: повторно нажать клавишу "S"
- помощь при трогании с места: нажать клавишу *

■ автоматическое переключение в нейтральное положение в двигателях ¹⁾ X18XE, X20XEV, X25XE служит экономии потребления топлива во время остановки перед светофорами. Автоматическое переключение в нейтральное положение активируется если:

- двигатель работает в режиме "D", "3", "2" или "1" и
- задействованы рабочие тормоза
- автомобиль стоит и
- педаль акселератора не выжата. Как только приводится в действие педаль акселератора, автомобиль трогается с места как обычно.

■ Программа по установлению рабочей температуры способствует после пуска холодного двигателя благодаря задержанному переключению на более высокие скорости передачи быстрейшему достижению оптимальной температуры катализатора

¹⁾ торговые марки см. на стр. 181

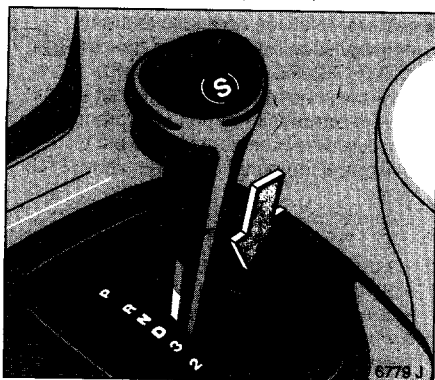

Помощь при трогании с места ❄

При трудностях на скользких дорогах для трогания с места нажать клавишу ❄ (переключается только в положении "D" – контроль включения ❄). Автомобиль тронется на 3-ей передаче.

Помощь в трогании с места отключается:

- повторное нажатие клавиши ❄.

Кроме того, отключение возможно при:

- ручном включении "2", "1",
- выключении зажигания.

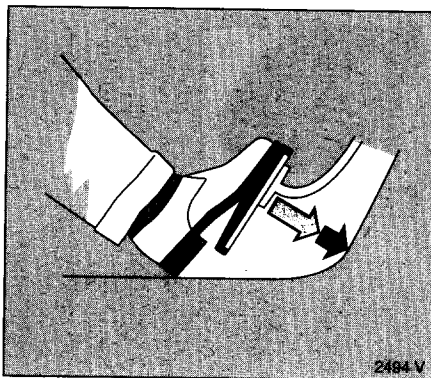

Сильный газ

Нажатие педали газа ниже точки сопротивления: при скорости ниже определенного значения коробка переключается на более низкую передачу. Для наиболее полного использования мощности двигателя.

Дополнительное торможение двигателем

Для использования тормозных функций двигателя при спуске своевременно включить "3", "2" или, если того требует ситуация, "1".

Особенно эффективно тормозное действие на ступени "1". Если "1" включена при слишком высокой скорости, коробка будет продолжать работать на 2-ой передаче до того момента, когда, например, за счет торможения, будет достигнута точка перехода на 1-ую передачу.

Остановка

Включенная ступень при остановке с работающим двигателем может быть сохранена.

При остановке на склонах обязательно задействовать стояночный тормоз или нажать тормозную педаль. Это во избежание перегрева механизмов привода не удерживать машину на месте путем повышения числа оборотов на включенной передаче.

При более продолжительных остановках, например, в пробке или на переезде, выключить двигатель.

Перед выходом из машины сначала включить стояночный тормоз, потом переключить на "R" и изъять ключ зажигания.

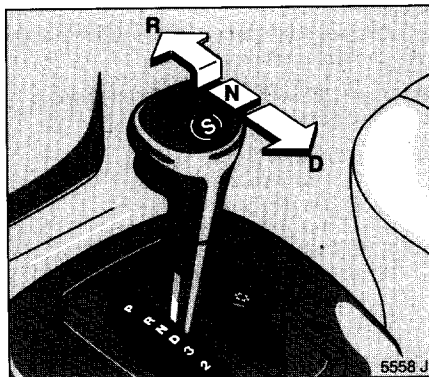

"Вытягивание"

Для вытягивания машины, застрявшей в песке, грязи, снегу или в канаве, при слегка нажатой педали газа постоянно переключать рычаг передачи между "D" и "R". Число оборотов двигателя держать максимально низким, избегать резкого увеличения газа.

Описанный выше способ применять только в исключительных случаях.



Точное маневрирование

Для точного маневрирования, например, при установке на парковку, заезде в гараж и т.п., можно использовать сползание на уклонах. Скорость движения регулировать легким сбросом тормозной педали.

Ни в коем случае не задействовать одновременно педаль акселератора и рабочих тормозов.

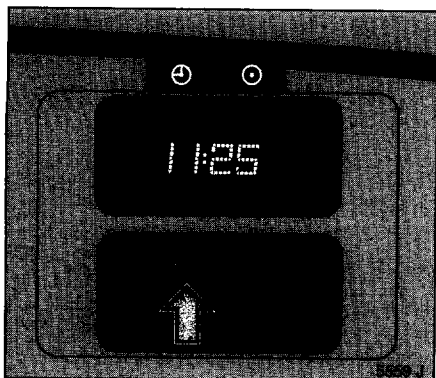

⊕ **Сигнальная лампа "Автоматическая коробка передач – неисправность"**

Лампа включается при включенном зажигании и во время пуска двигателя. Лампа гаснет вскоре после начала работы двигателя. Если она не гаснет или включается во время движения, то в автоматической коробке передач имеется какая-то неисправность.

В моделях, оснащенных мультинформационным дисплеем *, при наличии неисправностей на дисплей выдается сигнал неисправности "Automatik Getriebe" ("Автоматическая коробка передач") (см. стр. 32).

Неисправности

Коробка передач перестала переключать передачи автоматически.

Передачи 1, 3, 4 переключать вручную с помощью рычага:

Для двигателя X16XEL ¹⁾

- 1 = 1-ая передача
- 2 = **3-я** передача
- 3 = 3-я передача
- D = 4-ая передача
- N = нейтраль (холостой ход)
- R = задний ход
- P = парковка

Для двигателя X18XE, 20NEJ, X20XEV, X25XE ¹⁾:

- 1 = 1-ая передача
- 2 = **3-я** передача
- 3 = **4-ая** передача
- D = 4-ая передача
- N = нейтраль (холостой ход)
- R = задний ход
- P = парковка

Для устранения неисправности обратиться в уполномоченную мастерскую Opel. Встроенная в систему функция самоконтроля облегчит быструю помощь.

¹⁾ торговые марки см. на стр. 180, 181

Советы водителю

Первые 1000 км

Ездить не спеша, меняя скорость движения. Педаль акселератора полностью не выжимать. Не заставлять работать двигатель на низких оборотах.

Вести автомобиль, переключая передачи. На всех передачах выжимать педаль акселератора максимум на $\frac{3}{4}$ хода.

Не ездить со скоростью выше $\frac{3}{4}$ максимальной.

Настоящие рекомендации касаются работы двигателя и деталей, передающих усилия, например, приводов валов.

Никогда не ездить с выключенным двигателем

Многие устройства при этом не работают (например, сигнальные уст-ва, усилитель торможения, сервоуправление *, системы воздушных подушек безопасности). Вы подвергаете опасности себя и других.

Усилитель торможения

При выключенном двигателе (для дизельных двигателях также при дефекте приводного ремня) после однократного нажатия педали тормоза действие усилителя торможения прекращается. Тормозная функция при этом не снижается, только для торможения требуется значительно большее давление ноги на педаль.

Сервоуправление *

Если по каким-либо причинам функция управления отключена, например, при буксировке машины с выключенным двигателем, автомобиль все равно остается управляемым, однако на это требуется больше физических усилий.

Езда в горных условиях, езда с прицепом

Система охлаждения управляется электроустройством. Поэтому ее производительность не зависит от числа оборотов двигателя. При быстром вращении двигателя выделяется много тепла, при медленном — соответственно меньше. Поэтому на подъемах не переключать передачу на более низкую до тех пор, пока машина без проблем преодолевает их на высокой передаче.

Дизельные двигатели: при подъемах с крутизной свыше 10 % не превышать на 1-ой передаче 30 км/ч, а на 2-ой передаче — 50 км/ч.

Езда с верхним багажником

Не превышайте допустимую нагрузку крыши. Распределяйте груз равномерно и фиксируйте его надежно при помощи крепежных ремней, доводя давление в шинах до величины, указанной для максимальной нагрузки. Не превышайте скорость 120 км/ч.

Выключить двигатель

при очень высокой температуре охлаждающей жидкости, например, после езды в горах: двигатель во избежание накопления тепла прим. на 2 минуты оставить работать на холостом ходу.

Для охлаждения двигателя обдув может продолжать свою работу еще некоторое время после его отключения.

Экономить энергию – больше километров

Следуйте советам по обкатке автомобиля на данной странице и рекомендациям по экономии топлива, изложенным ранее в Инструкции.

Технически правильная и экономичная езда гарантирует работоспособность автомобиля и увеличивает его срок службы.

Устройство выключения тяги

отключает подачу топлива в режиме тяги, например, при спуске или при торможении. В режиме тяги не давать газ и не выключать сцепление, чтобы устройство выключения тяги оставалось работоспособным.

Число оборотов

При всех дорожных условиях вести машину в оптимальном диапазоне числа оборотов.

Разогрев двигателя

Разогревать двигатель в движении, а не на холостом ходу. До достижения рабочей температуры не давать полный газ.

Когда двигатель находится в холодном состоянии, автоматическая коробка передач переключается на более высокие передачи только при более высоком числе оборотов. Таким образом, катализатор достигает быстрее необходимую рабочую температуру.

Не ленитесь часто переключать передачи

Не перегружать двигатель на холостом ходу и на низких передачах. Слишком высокая скорость на отдельных передачах или ступенях, а также езда с частыми остановками увеличивают износ двигателя и расход топлива.

Обратное переключение

При падении скорости переключить обратно передачу – не переключать сцепление при повышенной скорости оборотов двигателя. Это особенно важно при езде в горах!

Сцепление

всегда выжимать до самого пола, чтобы предотвратить проблемы с переключением и повреждение коробки передач. В месте соприкосновения педали с полом не подкладывать никаких предметов. При езде не использовать педаль сцепления в качестве опоры для ноги, так как при этом повышается износ сцепления.

Беречь аккумулятор

При медленном движении в городе, в других случаях медленной езды, особенно при стоящем автомобиле, по возможности отключать потребители электроэнергии (нагреватели, дополнительные фары и т.п.).

При запуске двигателя выключать сцепление, чтобы исключить сопротивление холостого хода коробки передач и тем самым разгрузить стартер и аккумулятор.

ЭКОНОМИТЬ ТОПЛИВО

езда с заботой об окружающей среде

- Высокий уровень потребления горючего часто является следствием стиля вождения автомобиля.
- Поэтому ездить, заботясь об энергии: "меньше бензина – больше километров".

Ниже приведенные советы помогут Вам достичь уровень потребления горючего, близкий к нормативному (см. стр. 183).

Контролируйте уровень потребления горючего после каждой заправки. Это поможет Вам скорее выявить причины повышенного потребления горючего.

разогрев двигателя

- Полный газ или разогрев двигателя при стоящем автомобиле только способствуют усиленному износу двигателя и повышению потребления топлива.
- Трогаться сразу после пуска двигателя.

равномерная скорость

- Беспокойное вождение автомобиля только увеличивает потребление горючего.
- Избегайте излишних ускорений и торможения.

При первой же возможности переключайте на более высокую передачу.

В городе Вы можете часто уже при скорости 50 км/ч включить 4-ую передачу.

При скорости 50 ÷ 80 км/ч Вы потребляете на 4-ой передаче почти на 25% меньше горючего, чем на 3-ей передаче.

При скорости 70 ÷ 90 км/ч Вы потребляете на 5-ой передаче почти на 15% меньше горючего, чем на 4-ой передаче.

холостой ход

- Двигатель потребляет горючее и на холостом ходу.
- Уже во время остановок более одной минуты рекомендуется выключить двигатель.

отключение тягового усилия *

- отключает подачу топлива во время торможения или спусков.
- не выжимать педаль акселератора или сцепления, чтобы не вмешиваться в работу данной системы.

переключайте скорости каждый раз, когда в этом возникает необходимость

- работа на высоких оборотах ведет к ускоренному износу двигателя.
- избегайте резких ускорений, это повышает расход топлива.

Следите за показаниями тахометра 3. Это Вам поможет сэкономить топливо. Старайтесь автомобиль вести возможно более равномерно при 2000-3000 мин⁻¹.

езда в городе

- частые остановки и трогания с места, короткие расстояния и езда в колоннах сильно влияют на уровень расхода топлива.
- разумной планировкой маршрутов можно избежать частых остановок и езды в колоннах.
- старайтесь предвидеть будущие дорожные ситуации и принимать их во внимание во время езды;
- пользуйтесь дорогами с непрерывным транспортным потоком;
- соблюдайте нужное расстояние между автомобилями и не перескакивайте через промежутки между автомобилями – это Вам поможет сэкономить большое количество топлива.

высокие скорости

- чем выше скорость – тем больше расход топлива. Езда на максимальной скорости резко повышает расход топлива.
- уже незначительное уменьшение скорости поможет Вам существенно сократить расход топлива.

Передвигайтесь по возможности со скоростью не выше 3/4 максимальной – это позволит Вам без существенных потерь во времени сократить расход топлива до 50%.

давление воздуха в шинах

- слишком низкое давление в шинах сказывается дважды: в чрезмерном потреблении топлива и преждевременном износе шин.
- регулярные двухнедельные контроли давления оправдывают себя.

дополнительные потребители электроэнергии

- включенные потребители электроэнергии повышают потребление топлива.
- выключайте обогрев стекол, дополнительные фары или кондиционер в каждом возможном случае.

автоматическая коробка передач

- сильный газ, спортивный стиль вождения и частая смена режима работы резко повышает потребление топлива.
- выбирайте по возможности ступень "D". Вы почти всегда можете ездить в этом режиме. Мягкое равномерное выжимание педали акселератора способствует раннему переключению скоростей.

загрузка

- ненужная загрузка увеличивает расход топлива, особенно при ускорениях (езда в городе). При загрузке в 100 кг в условиях города потребление топлива может возрасти на 0,5 л/100 км.
- уменьшайте по возможности загрузку.

верхний багажник, держатель для лыж

- могут повысить потребления топлива примерно на 1 л/100 км вследствие повышенного сопротивления воздуха.
- Рекомендуется снимать багажник, если он не используется.

техобслуживание и уход

- неквалифицированный ремонт или техобслуживание могут отрицательно сказаться на потреблении топлива. Запрещается самостоятельно проводить работы по регулировке и техобслуживанию двигателя.
- Поручение этих работ уполномоченной мастерской фирмы Opel позволит Вам сэкономить топливо.

Сложные условия езды

- езда по резким подъемам, поворотам и по плохим дорогам, с прицепом или в зимних условиях повышает потребление топлива.

Потребление топлива сильно возрастет во время езды в городе и при сильных морозах, особенно на коротких дистанциях, когда двигатель не может достичь рабочей температуры.

- Поэтому просим Вас соблюдать вышеприведенные рекомендации.

Защищать окружающую среду

технология, ориентированная на будущее

Исследования и разработки инженеров фирмы Opel направлены на защиту окружающей среды.

При разработке и изготовлении Вашего автомобиля фирма Opel использовала незагрязняющие среду и легко утилизируемые материалы. Технология производства также безопасна для окружающей среды.

Благодаря утилизации производственных отходов, например, таких как, остатки лака, созданы замкнутые производственные циклы. Уменьшение расхода воды также способствует сбережению природных ресурсов.

Современная конструкция машины облегчает разборку автомобиля и отделение материалов для их дальнейшего использования.

Такие материалы, как асбест и кадмий, в конструкции машины отсутствуют. В кондиционере не содержится фреоновых охладителей.

В составе лака последней разработки в качестве растворителя используется вода.

В дизелях и двигателях внутреннего сгорания снижена доля вредных веществ выхлопных газов.

Вы как водитель автомобиля Opel можете внести существенный вклад в охрану окружающей среды:

- водите свой автомобиль с охрану окружающей среды с экономии топлива. В предыдущей главе мы дали Вам множество полезных советов;
- водите свой автомобиль с заботой об окружающей среде. Ниже приводим ряд советов.

Езда с заботой об окружающей среде

- современный стиль вождения предусматривает снижение уровня шума и количества выхлопных газов. Это в высокой мере окупается и способствует повышению уровня жизни.
- чрезмерно резкое ускорение значительно повышает расход топлива. Визг шин и рев мотора при молодецком старте увеличивают уровень шума приблизительно в четыре раза¹⁾. При первой же возможности переключайте на более высокую передачу. Автомобиль, едущий со скоростью 50 км/ч на второй передаче, производит столько же шума, сколько три машины, едущие с той же скоростью на четвертой передаче.

разогрев двигателя

- разогрев двигателя на холостом ходу только повышает потребление топлива.
- после пуска двигателя сразу трогайтесь с места.

¹⁾ конкретно до 18 дБ(А).
дБ: единица уровня шума (децибел)
дБ(А): нормативная оценочная кривая (кривая оценки частоты) для сопоставления объективно замеренных показаний с ощущениями человеческого слуха. Повышение уровня шума на 10 дБ(А) ощущается как двойное увеличение громкости.

равномерная скорость

- нервное вождение автомобиля повышает уровень шума и потребление топлива.
- избегайте лишних ускорений и торможений, пытайтесь ехать как можно более равномерно.

включая, при возможности наиболее высокую передачу (уже начиная со скорости 50 км/ч) Вы сможете существенно снизить уровень шума Вашего автомобиля.

езда в городе

- частые трогания с места и остановки, например, на светофорах, значительно повышают среднее потребление топлива и уровень шума.
- следует избегать ненужных остановок предусмотрительной ездой.

По возможности выбирать улицы с хорошим транспортным потоком

Сохраняя достаточное расстояние и не перескакивая в пустые промежутки Вы сможете избежать ненужных ускорений и торможений, которые повышают шум и количество выхлопов, а также увеличивают потребление топлива.

Особого внимания требует вождение в жилых районах, прежде всего, ночью.

высокая скорость

- С ростом скорости сильно возрастает шум ветра и скрипение шин. Звук, производимый шинами на высшей передаче, уже при скорости свыше 70 км/ч определяет уровень шума всего автомобиля. Автомобиль при скорости 150 км/ч производит столько же шума, сколько четыре машины при скорости 100 км/ч или десять Е при скорости 70 км/ч.
- тщательно продумывая свой маршрут, Вы сможете избежать езды на высоких скоростях.

двери

- закрывать, не хлопая, особенно в ночное время!

первые 1000 км

- существенно влияют на дальнейшую работоспособность и долговечность автомобиля.

- ездить не спеша, меняя скорость движения. Вести автомобиль, переключая передачи. На всех передачах выжимать педаль акселератора максимум на $\frac{3}{4}$ хода.

Не ездить со скоростью выше $\frac{3}{4}$ максимальной.

Не заставляйте двигатель работать на низких оборотах.

Строго соблюдайте рекомендации на стр. 112.

техобслуживание и уход

- запрещается самостоятельно проводить работы по регулировке и техобслуживанию двигателя:

по незнанию можно нарушить законы по охране окружающей среды вследствие неправильной утилизации материалов,

запрещается повторное использование утилизуемых материалов,

контакт с определенными химическими средствами может быть вреден для здоровья.

- Обращаясь в уполномоченные мастерские фирмы Opel, Вы защитите окружающую среду, себя и окружающих.

Расход топлива, Топливо, Заправка

Расход топлива

Расход топлива (см. стр. 183 ÷ 187) рассчитывается в соответствии с условиями движения.

Специальные принадлежности, как кондиционер, более широкие шины, и т.п. повышают вес автомобиля и тем самым потребление горючего и снижают максимальную скорость.

Во время первых нескольких тысяч километров наблюдается повышенное трение в двигателе и механизмах привода. Поэтому уровень потребления топлива в этот первоначальный период повышен.

топливо для карбюраторных двигателей

Пригодны качественные сорта топлива (см. стр. 122, 180 и 181). Качество топлива влияет на мощность, проходимость и срок службы двигателя. Большое значение имеют смешиваемые с топливом вещества (добавки). Заправляйте только качественные сорта топлива с добавками.

Топливо с низким октановым числом может быть причиной поломки зажигания. Ответственность за эти повреждения фирма Opel не несет.

Топливо с высоким октановым числом можно применять в любых случаях.

При заправке машин, предназначенных для неэтилированного топлива, применение пистолета для этилированного бензина невозможно.

Во всех карбюраторных двигателях (кроме двигателя 16LZ2) система зажигания настраивается автоматически в зависимости от октанового числа заправленного бензина (см. стр. 180, 181)

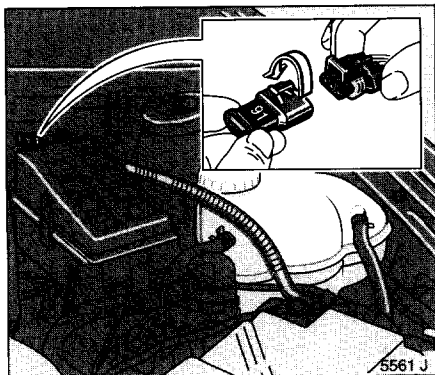

В двигателе ¹⁾ 16LZ2 предусмотрена электронная система, которая путем переключения кодирующего штеккера в двигателе позволяет выбирать между двумя значениями октанового числа. (см. стр. 180)

кодирование

Установленное октановое число стоит перед фиксирующей скобой. Перед заправкой топлива с другим октановым числом вести машину до полного опустошения бака, заправиться, выключить зажигание, вывести кодирующий штеккер из фиксатора, открыть фиксирующую скобу, изъять кодирующий штеккер, повернуть на 180°, вставить обратно и зафиксировать в держателе.

За повреждения, возникшие вследствие неправильного кодирования, фирма Opel ответственности не несет. Применение топлива с октановым числом выше закодированного повреждений не вызывает.

¹⁾ торговые марки см. на стр. 180

топливо для дизельных двигателей

Дизели эксплуатировать только на имеющих в продаже сортах дизельного топлива согласно DIN EN 590. Топливо морских дизелей, солярку и т.п. не применять.

При использовании дизельного топлива с гарантированными изготовителем антифризионными свойствами и с нагреваемым дизельным фильтром * добавки остаются действенными до гарантированной температуры.

При низких температурах текучесть и фильтруемость дизельного топлива недостаточны (выпадение парафина).

Поэтому в зимние месяцы продаются сорта дизельного топлива с улучшенными температурными свойствами. При наступлении холодного времени года заправляйтесь зимними сортами топлива.

Для сохранения текучести и фильтруемости летних сортов топлива при низких температурах в топливный бак необходимо подмешивать в количествах, соответствующих наружной температуре,

- керосин для двигателей ¹⁾ или
- обычный неэтилированный бензин для карбюраторных двигателей ¹⁾ или
- обычные топливные добавки, т.н. разжижители.

Растворение выпавшего парафина невозможно.

¹⁾ ознакомиться с местными предписаниями

Керосин для двигателей или обычный неэтилированный бензин можно подмешивать до уровня 30 %:

Наружная темп. °С	Летнее дизель. топливо %	Добавки %
от 0 до Ë 9	80	20
Ë 10 до Ë 14	70	30

При очень низких температурах подмешивать также к зимнему дизельному топливу:

Наружная темп. °С	Зимнее дизель. топливо %	Добавки %
Ë 15 до Ë 25	70	30

Внимание! Бензин возгораем и взрывоопасен. Даже небольшие добавки увеличивают опасность взрыва. Поэтому соблюдайте рекомендации по заправке на следующей странице.

При использовании разжижителей

- мощность двигателя не снижается,
- возможно использование автомобиля даже при очень низких температурах.

Следовать рекомендациям изготовителя.

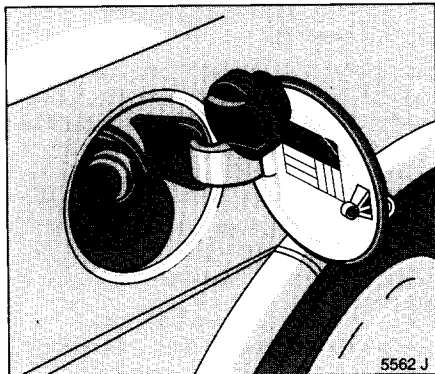

Заправка

Соблюдать осторожность при обращении с топливом!

Перед заправкой обязательно выключить двигатель и, при необходимости, также и посторонние нагреватели с камерами сгорания.

Бензин является горючим и взрывоопасным веществом. Поэтому при обращении с топливом избегать наличия рядом с ним или поблизости открытого огня. Не курить! Это относится и к тем местам, где наличие бензина распознается по его характерному запаху. При появлении запаха бензина в салоне машины немедленно обратиться в специализированную мастерскую Opel.

Опоры устройства заливки бензина со штыковой заглушкой находятся сзади с правой стороны автомобиля. Открыть крышку бензобака *: вставить ключ, повернуть его влево, разблокировать крышку влево. Топливный бак имеет ограничитель заливки, чтобы избежать переполнения бака.

- вставить до упора заправочный пистолет и включить,
- после первого автоматического отключения заправку прекратить.

Закреть крышку и повернуть до упора влево; ключ * повернуть вправо, изъять.

Перелившееся топливо немедленно вытереть.

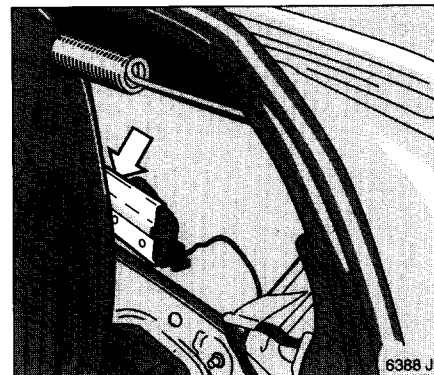

Открыть крышку топливного бака в случае выхода из строя центральной блокировки дверей

Открыть заднюю дверь. Снять покрытие багажного отделения на правой стороне. Там находится стержень для блокировки крышки топливного бака (см. стрелку на рис.). Отодвинуть стержень назад. Теперь крышка открывается.

Катализатор

Катализатор карбюраторных двигателей *

Этилированное топливо наносит вред катализатору и электронным деталям, от чего они теряют работоспособность.

Чтобы воспрепятствовать вводу пистолета для этилированного топлива, отверстие для заливки топлива в машинах с катализатором делается более узким.

Несоблюдение приведенных ниже рекомендаций может привести к повреждению катализатора или всего автомобиля:

Е При несрабатывании зажигания, нестабильной работе двигателя после холодного запуска, при заметном падении мощности двигателя и других неисправностях, которые могут быть следствием дефектов системы зажигания, немедленно обратиться в уполномоченную мастерскую фирмы Opel.

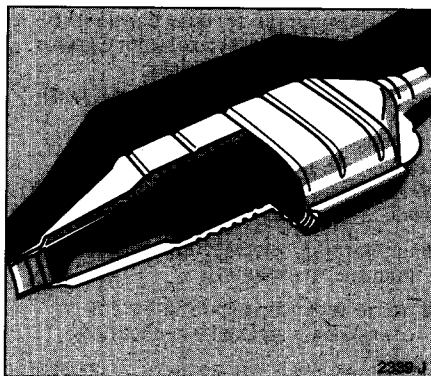

При необходимости продолжить движение на короткое время на низкой скорости и малых оборотах двигателя.

Е При попадании в катализатор несгоревшего топлива может произойти перегрев и повреждение катализатора.

Поэтому необходимо избегать:

- Е частых последовательных холодных запусков,
- Е неоправданно длительного включения стартера при запуске (при этом происходит впрыскивание топлива),
- Е езды на пустом баке (нестабильное поступление топлива приводит к перегреву),
- Е запуска двигателя путем толкания и буксирования (несгоревшее топливо может попасть в катализатор), использовать вспомогательный кабель запуска (стр. 140).

Катализатор для дизельных двигателей *

При низких температурах дизельное топливо разрешается смешивать только с неэтилированным нормальным бензином (см. стр. 120). Этилированное топливо наносит вред катализатору дизеля и снижает его работоспособность.

Несоблюдение приведенных ниже рекомендаций может привести к повреждению катализатора дизеля или автомобиля в целом:

Е При несрабатывании зажигания, нестабильной работе двигателя после холодного запуска, при заметном падении мощности двигателя и других неисправностях, которые могут являться следствием дефектов системы зажигания, немедленно обратиться в специализированную мастерскую Opel.

Техобслуживание

Все работы по техобслуживанию должны производиться в специализированной мастерской Opel через предписанные фирмой промежутки времени. Тогда Вы сможете быть уверены, что все детали электроники, устройства впрыска и зажигания работают оптимально, выделение вредных веществ поддерживается на минимальном уровне и обеспечивается оптимальная долговечность системы катализатора.

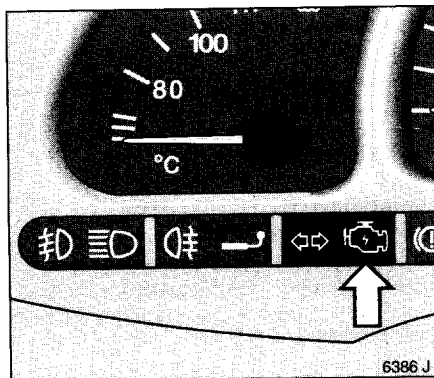

Контрольная лампа электронной системы двигателя *

горит при включении зажигания и при запуске. Гаснет вскоре после запуска двигателя.

Система регулирует длительность впрыска, зажигание, холостой ход и выключение тяги.

Включение лампы во время езды свидетельствует о неисправности. Электронная система переключается на аварийный режим, чтобы обеспечить возможность продолжать движение. Для устранения причины обратиться в уполномоченную мастерскую фирмы Opel.

Длительная эксплуатация с горящей контрольной лампой может привести к повреждению катализатора *, повышает потребление топлива и влияет на работоспособность автомобиля.

Разовое кратковременно загорание контрольной лампы не имеет значения.

Проверка противоугонного устройства *

Если контрольная лампа электронных устройств двигателя при включенном зажигании мигает и система неисправна и запускать двигатель невозможно:

- повернуть ключ в положение ●
- подождать примерно в течение 2 сек
- повторить попытку пуска.

Если контрольная лампа электронных устройств двигателя продолжает мигать и обращаться за помощью в уполномоченную мастерскую фирмы Opel (см. также стр.41).

Выхлопная система, Выхлопные газы.

выхлопная система

Во время первой поездки может произойти дымообразное выделение воска и масла из выхлопной системы. Произвести их вывод на открытом месте. Избегать вдыхания.

выхлопные газы двигателя избегать вдыхания!

Выхлопные газы двигателя содержат ядовитую и при этом без цвета и запаха моноокись углерода. Ее вдыхание может быть смертельным.

При попадании выхлопных газов внутрь салона открыть окна, обратиться в специализированную мастерскую Opel.

двигатель с контролем выхлопа

За счет конструктивных мероприятий – в основном в конструкции смесителя и системы зажигания – содержание в выхлопных газах таких вредных веществ, как моноокись углерода (CO), гидрид углерода (CH) и окись азота (NO_x), снижено до минимума.

Для безотказной работы смесителя и системы зажигания определенное количество вредных веществ в выхлопе неизбежно.

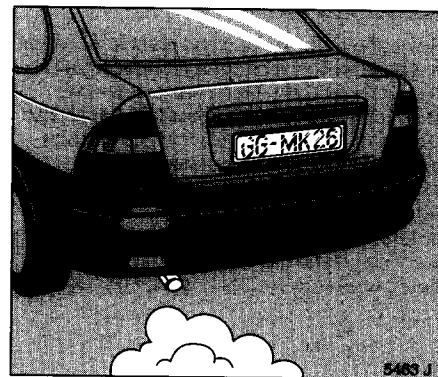

Поэтому все работы по проверке и настройке должны проводиться исключительно в специализированной мастерской Opel, в которой имеется необходимое оборудование и квалификация персонала. Электронные системы контроля обеспечивают быстрый диагноз и устранение неисправностей.

Таким образом, Вы вносите важный вклад в поддержание чистоты воздуха и выполнение законодательных требований по обезвреживанию выхлопных газов.

Проверка и регулировка смесителя и системы зажигания входят в инспекционную программу Opel. Поэтому следите за регулярным проведением работ по техобслуживанию в сроки, указанные в сервисном буклете.

Системы регулировки шасси, регулятор скорости

ТС

Система ТС (Система регулировки тягового усилия \dot{E} Traction Control System) * позволяет избежать прокручивания ведущих колес при любом типе дорожного покрытия и при всяком сцеплении шин с дорогой.

Система контролирует число оборотов всех колес и снижает усилие двигателя, как только хотя бы одно из ведущих колес начинает прокручиваться. Тем самым повышается устойчивость автомобиля, особенно при движении по снегу или гололедице, а также на мокрых и скользких дорогах.

О срабатывании ТС сигнализирует мигание лампы . Во время работы ТС и автоматической регулировки тягового усилия звук двигателя меняется, двигатель работает неровно, а его мощность падает.

Ваш автомобиль находится на грани аварийной ситуации \dot{E} ТС не позволяет автомобилю выйти из под контроля и напоминает Вам о необходимости соблюдать скорость движения, соразмерную дорожным условиям.

Ввиду наличия в Вашем автомобиле данного дополнительного устройства, повышающего Вашу безопасность, не поддавайтесь на соблазн и не управляйте автомобилем рискованно.

Безопасность в дорожном движении достигается только в результате ответственного подхода к управлению автомобилем.

- При включении зажигания сигнальная лампа ТС загорается
- Она погаснет через несколько секунд. Это сигнализирует о том, что система перешла в режим готовности.
- Если сигнальная лампа не загорается при включении зажигания или постоянно горит во время движения автомобиля, это означает, что в системе ТС имеется неисправность. Система в таком случае не работает. Следует обратиться в уполномоченную мастерскую фирмы Opel. Встроенный в систему механизм самодиагностики позволит быстро устранить неисправность.

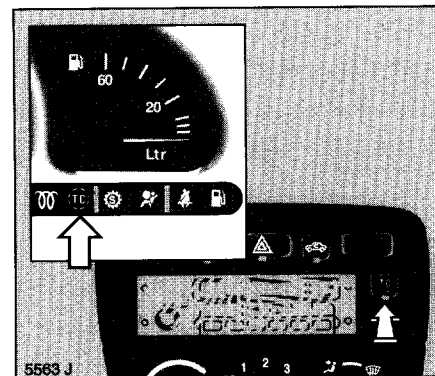

Выключение ТС

В особых ситуациях систему ТС следует выключить, для чего нажать клавишу :

- при движении по льду с цепями на колесах или
 - при движении по глубокому снегу или
 - при попытках выбраться из глубокого снега методом "враскачку".
- Сигнальная лампа ТС светится, что свидетельствует об отключении системы ТС.
- Система снова включается после повторного нажатия клавиши  либо после любого повторного включения зажигания.

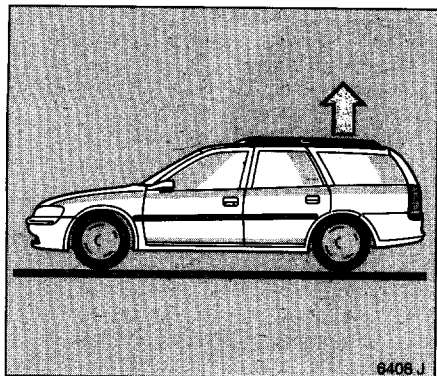

автоматическая регулировка горизонтального уровня *

Автоматическая регулировка горизонтального уровня обладает тем преимуществом, что позволяет удерживать почти постоянный горизонтальный уровень автомобиля при различных вариантах его загрузки сзади (например, при движении с прицепом). Это существенно улучшает ходовые качества автомобиля.

Кроме того на неровных дорогах автоматически поднимается уровень автомобиля сзади. Тем самым увеличивается дорожный просвет и пространство выравнивания для пружин.

Автоматическая регулировка горизонтального уровня начинает срабатывать в зависимости от загрузки автомобиля после проезда около 3-х километров..

Настройка дальности освещения – см. стр. 84

В случае нарушений в работе автоматической регулировки горизонтального уровня автомобиля не допускайте полной загрузки автомобиля. Причину неисправности следует незамедлительно устранить в уполномоченной мастерской фирмы Opel.

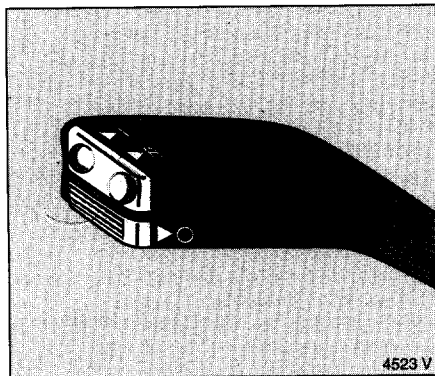

Регулятор скорости *

Любую скорость движения в диапазоне от 30 км/ч и почти до максимальной скорости движения автомобиля можно удерживать постоянно.

Регулятор скорости включается клавишами "I", "R" и "O" на указателе поворота.

Не включайте регулятор, если движение с постоянной скоростью нецелесообразно (например, при плотном движении транспорта, на извилистых, скользких дорогах или дорогах, покрытых мокрой грязью).

В автомобилях с автоматической коробкой передач включение регулятора имеет смысл только в режиме движения "D".

включение

Легкое нажатие клавиши "I" : зафиксировать скорость в запоминающем уст-ве. Педаль акселератора можно отпустить. Нажатие педали приведет к ускорению автомобиля. После того, как педаль акселератора будет снова отпущена, автоматически устанавливается заданная скорость движения.

ускорение

(При включенном регуляторе)
Неоднократные легкие нажатия клавиши "I": постепенное повышение скорости движения по 2 км/час без задействования педали акселератора.

Когда клавиша отпущена, новая скорость будет удерживаться постоянно.

замедление

(При включенном регуляторе):
Неоднократные легкие нажатия клавиши "R": постепенное уменьшение скорости по 2 км/час.

Когда клавиша отпущена, новая скорость будет удерживаться постоянно.

выключение

Слегка нажать клавишу "O": регулятор выключается; автомобиль постепенно замедляет свое движение. Регулятор выключается самостоятельно и управление скоростью автомобиля производится как обычно.

Регулятор скорости также выключается:

- при скорости ниже 30 км/час
- задействования тормозов
- задействования педали сцепления
- перевод рычага автоматической коробки передач в нейтральное положение

восстановить скорость движения, сохранный в запоминающем устройстве

Слегка нажать регулятор скорости "R" при скорости свыше 30 км/ч: будет установлена скорость движения, сохраненная в запоминающем устройстве до выключения регулятора.

Эти показания стираются из запоминающего устройства при выключении двигателя.

Тормоза

Тормоза являются важным фактором безопасности движения.

На новых тормозных накладках с целью повышения эффективности работы не предпринимать необосновано полного торможения в ходе первых 200 км.

Износ тормозных накладок не должен превышать конечных значений. Поэтому для безопасности движения необходимо регулярно проводить техобслуживание в соответствии с сервисным буклетом автомобиля.

Замену изношенных тормозных накладок производить только в мастерской Opel. Там на машину будут поставлены новые накладки, проверенные и допущенные фирмой Opel, гарантирующие оптимальность торможения.

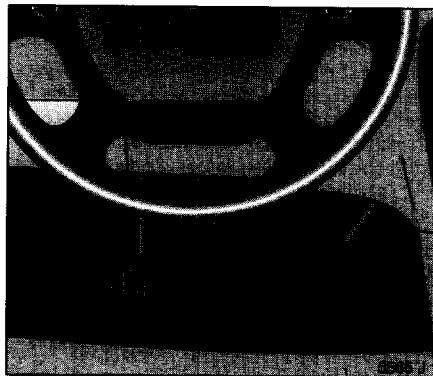

рабочий тормоз

Ножной тормоз состоит из двух независимых, диагонально расположенных цепей торможения. При отказе одной из цепей имеется возможность затормозить машину с помощью другой цепи торможения. При этом, однако, эффективное торможение обеспечивается только при глубоко утопленной тормозной педали и большом усилии на нее. Перед продолжением движения обратиться в мастерскую Opel.

Для обеспечения полного хода тормозной педали – особенно при отказе одной из цепей торможения – запрещается подкладывать маты под педаль.

При выключенном двигателе после одного-двух задействований тормозной педали усилитель торможения отключается. Эффективность торможения при этом не снижается, однако для ее обеспечения необходимо значительно более сильное нажатие педали. Особенно важно при отбуксировке.

Перед каждой поездкой проверить тормозные огни.

Каждый раз в начале движения необходимо проверить работоспособность тормозной системы при малой скорости, особенно при влажных тормозах, например, после мойки машины.

Всегда следить за поддержанием уровня тормозной жидкости – стр. 168.

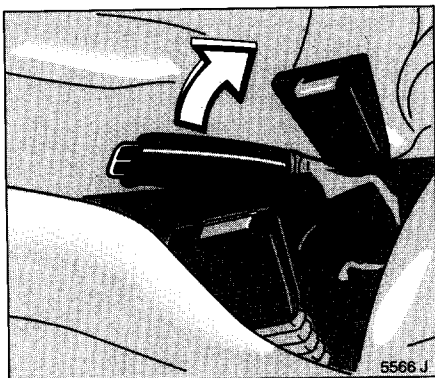

Стояночный тормоз

Механический стояночный тормоз воздействует на задние колеса. При затягивании он фиксируется самостоятельно. При наличии задних дисковых тормозов * стояночный тормоз отделен от системы рабочих тормозов. При нормальном торможении он не задействуется. Его самоочистка не происходит. Поэтому периодически медленно проезжать порядка 300 метров со слегка затянутым ручным тормозом.

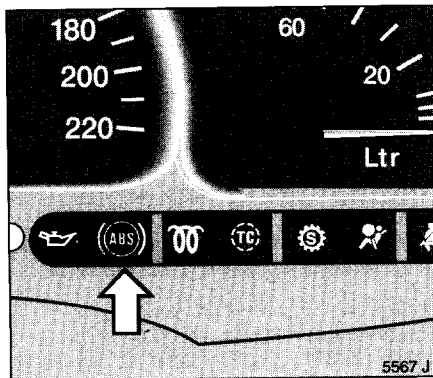

ABS (ABS)

Система ABS (система антиблокировки) * постоянно контролирует систему торможения и независимо от состояния дороги и сцепления шин предотвращает блокирование колес.

Управление торможением включается при опасности блокирования одного из колес. Машина остается управляемой даже при полном торможении на поворотах или при боковом маневрировании. Даже при аварийном торможении ABS позволяет объехать преграду.

ABS-управление действием тормозов происходит в течение миллисекунд в ходе общего процесса торможения. Ее включение проявляется дрожанием тормозной педали и звуком при регулировке. Ваш автомобиль находится при этом в пограничном состоянии; система ABS предотвращает переход в неконтролируемое состояние и напоминает о том, что скорость движения должна быть приведена в соответствие с дорожными условиями.

Данная предохранительная система не дает Вам права на рискованный стиль вождения.

Безопасность движения обеспечивается только при ответственном ведении машины.

При зажигании загорается контрольная лампа ABS и одновременно происходит полная самодиагностика системы. Через несколько секунд она гаснет. Если лампа остается гореть или загорается во время движения, то ABS неисправна. Тормоза работают и далее без ABS.

В случае неисправности:

Во время сильного торможения колеса могут заблокировать и привести к неуправляемости автомобиля. Вышеописанные преимущества уже не имеют места. Управляйте автомобилем с учетом этого обстоятельства и обратитесь срочно в уполномоченную мастерскую фирмы Opel за помощью.

Колеса, Шины

Для Вашей безопасности и безопасности других участников движения необходимо соблюдать следующие правила:

Допустимый размер шин

Марка установленных шин соответствует ходовому механизму автомобиля. Перед сменой шин или ободьев необходимо обратиться за консультацией в специализированную мастерскую Opel.

Применение неподходящих шин или ободьев может привести к аварии и повлечь за собой аннулирование допуска автомобиля к уличному движению.

Кроме того, для всех автомобилей с двигателями ¹⁾ 16LZ2, X16SZR, X16XEL, X17DT, X18XE, X20DTL, 20NEJ в случае использования шин размеров, отличных от первоначальных, для точной индикации скорости необходимо заново запрограммировать спидометр. Поручите эту работу уполномоченной мастерской фирмы Opel.

Монтировать новые шины попарно, лучше полным комплектом. На один мост ставить шины
Е одинаковой величины
Е одинаковой конструкции
Е одного изготовителя
Е одинакового профиля.

¹⁾ торговые марки см. на стр. 180, 181

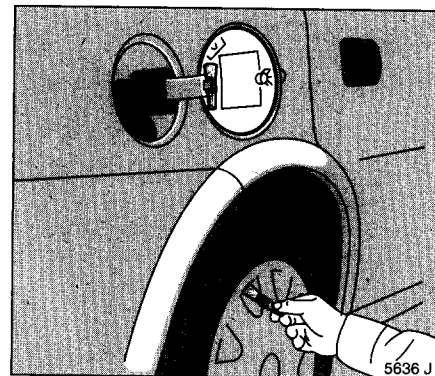

Давление воздуха в шинах

проверять не реже, чем **раз в 14 дней**, и перед каждой длительной поездкой на холодных шинах. Не забывать запасные шины.

Для облегченного снятия клапанов вентилей использовать специальный ключ, который расположен на внутренней стороне крышки бензобака.

Величину давления воздуха в шинах см. на стр. 194 Е 197, а также на наклейке на внутренней стороне крышки бензобака. В случае перехода к шинам другого размера, также следует поменять данную наклейку.

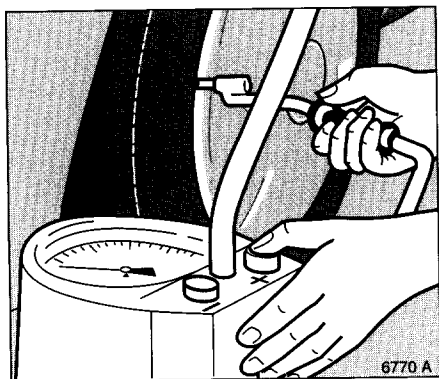

6770 A

Повышенное вследствие нагрева давление в шинах сбрасывать нельзя. Иначе оно может упасть ниже допустимого значения.

После проверки плотно завинтить крышку клапана специальным ключом.

Превышение или занижение предписанной величины давления отрицательно влияет на безопасность, ход, комфортность и потребление топлива, а также повышает износ шин.

Заниженное давление может привести к сильному нагреву шин, внутренним повреждениям и за счет этого при высоких скоростях к отслаиванию ходовой поверхности шин и даже к их разрыву.

Скрытые повреждения шин невозможно устранить последующей корректурой величины давления воздуха.

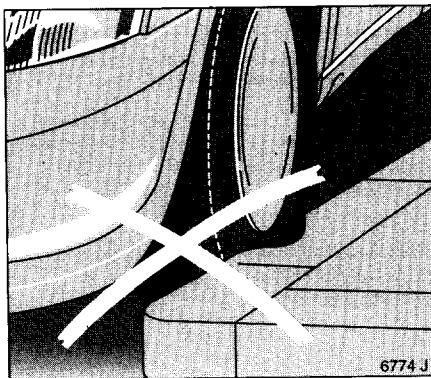

6774 J

Состояние шин, состояние ободьев

Наезд на острые бордюры может привести к скрытым повреждениям шин и ободьев, которые могут проявить себя лишь позднее: опасность разрыва шин.

Бордюры перезжать на малой скорости и по возможности под правым углом. При парковке шины не зажимать.

Регулярно проверять шины на отсутствие повреждений (застрявшие инородные тела, проколы, порезы, трещины, вмятины на боковых стенках).

Поврежденные шины могут лопнуть. Проверить целостность ободьев. При обнаружении повреждений или необычного износа обратиться в специализированную мастерскую Opel.

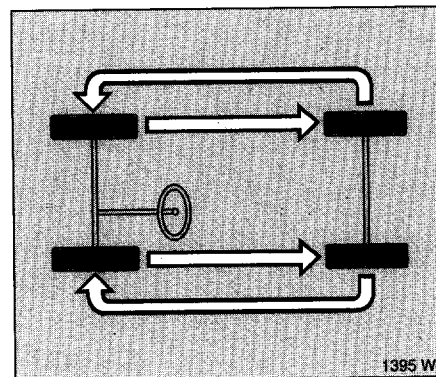

1395 W

Регулярно контролировать глубину профиля. Если износ спереди превышает износ сзади, поменять местами задние и передние колеса. Колеса с лучшим профилем должны стоять впереди.

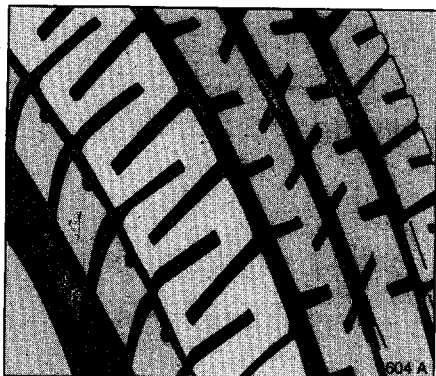

Из соображений безопасности при глубине профиля 2 – 3 мм шины лучше всего заменить. Минимальный допустимый профиль (1,6 мм) достигается, когда профиль изнашивается до определенного указателя изношенности. На профиль ходовой части на одинаковом расстоянии друг от друга нанесено несколько указателей изношенности. Их положение показано также маркировкой на боковой поверхности шин.

общие рекомендации

Помните, что опасность аквапланирования при мелкой глубине профиля возрастает.

Шины стареют, даже если автомобиль не ездит или ездит мало. Неиспользованные шины по истечению 6-и месяцев применять только в крайних случаях и при медленной езде.

Никогда не применяйте подержанные шины, предистория которых Вам неизвестна.



зимние шины

Ограничения см. на стр. 194.

M+S-шины обеспечивают повышенную безопасность при езде; поэтому их можно ставить на любые колеса.

Использование запасного колеса с летними шинами: **Вы управляете машиной с разными профилями шин! Срочно поменять неисправные шины на шины одинакового профиля.**

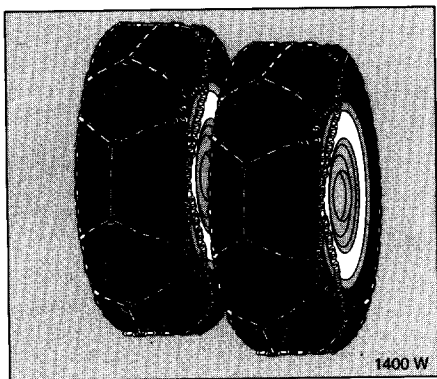

цепи противоскольжения

Ограничения см. на стр. 194.

Цепи противоскольжения можно одевать только на ходовые колеса (передний мост). Применяйте проверенные и рекомендованные фирмой Opel мелкозвенные цепи, толщина которых на ходовой поверхности и внутренней поверхности шин вместе с замком цепи не превышает 15 мм.

Большие колпаки колес в зависимости от их исполнения могут соприкасаться со звеньями цепи. Колпаки следует снять.

Цепи противоскольжения разрешается использовать при скорости до 50 км/ч на бесснежных участках только на короткое время, так как на твердом покрытии они быстро изнашиваются и могут разорваться.

Верхний багажник, Езда с прицепом

Верхний багажник *

По соображениям безопасности и во избежание повреждения крыши использовать только верхние багажники Opel, разработанные для модели Vectra. Их можно приобрести в любой специализированной мастерской Opel (№ по каталогу 17 32 ...).

Расположенные сбоку в крыше втулки запрещается использовать в качестве элементов резьбового крепления.

Советы водителю см. стр.112.

Тяговое устройство *

монтировать только в уполномоченной мастерской Opel. В мастерской Вы получите информацию о возможном повышении прицепной нагрузки. Персонал имеет инструкции по монтажу тягового устройства и по возможным изменениям конструкции автомобиля, касающимся охладителя и других систем машины.

Размеры для монтажа тягового устройства Е см. стр. 200.

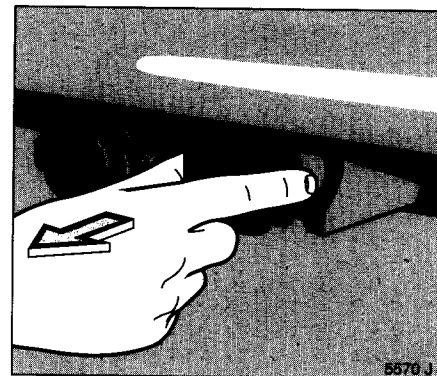

Тяговое устройство со съёмной шаровой опорой *

Размещение шаровой опоры

Шаровая опора закреплена на ободке запасного колеса при помощи ремня.

Монтаж шаровой опоры

Крышку фиксатора опоры снять и поместить в багажнике.

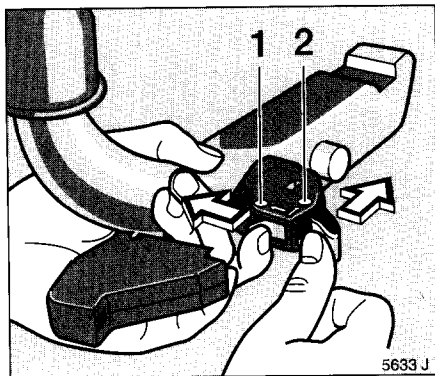

Проконтролировать фиксацию шаровой опоры: контрольный штифт¹⁾ * на левой стороне шаровой опоры должен четко выступать наружу, а рычаг 1 не должен выступать за пределы корпуса.

В противном случае закрепить опору: повернуть левой рукой рычаг 1 влево и рычаг 2 надавить вперед (см. рис.)

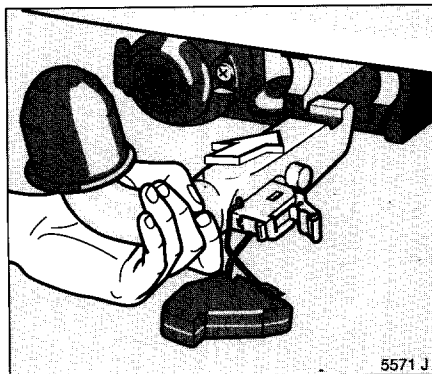

Вставить шаровую опору

Слегка надавив, ввести шаровую опору в корпус сцепления и зафиксировать. Блокировка происходит автоматически со щелчком.

Надеть на рычаги 1 и 2 защитный колпачок и зафиксировать. Если колпачок не фиксируется, вновь затянуть шаровую опору, при необходимости очистить шаровую опору и вводное отверстие, повторить монтаж и по необходимости обратиться в уполном. мастерскую фирмы Opel.

После монтажа шаровой опоры контрольный штифт¹⁾ * не должен выступать наружу (см маленькую стрелку на рис.6409 J). В противном случае повторить указанные действия, и при необходимости обратиться в уполном. мастерскую фирмы Opel.

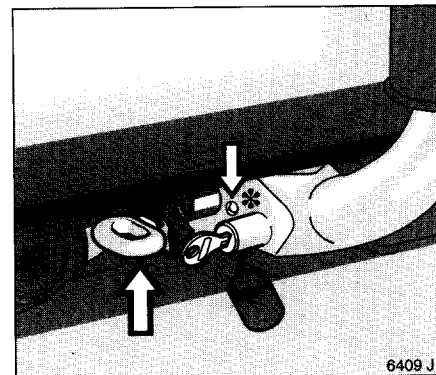

Противоугонная защита

Вставить ключ в закрывающий цилиндр слева на шаровой опоре и закрыть. Длинная сторона головки ключа направлена вниз. Изъять ключ.

Внимание

использование шаровой опоры допустимо лишь при:

- надетом и зафиксированном защитном колпачке рычагов 1 и 2
- не выступающем контрольном штифте¹⁾ *
- вкл. противоугонной защите.

Проушина для обрывного троса:

Для прицепов с системой торможения продеть обрывной трос в проушину, см. большую стрелку на рис.

¹⁾ не во всех исполнениях

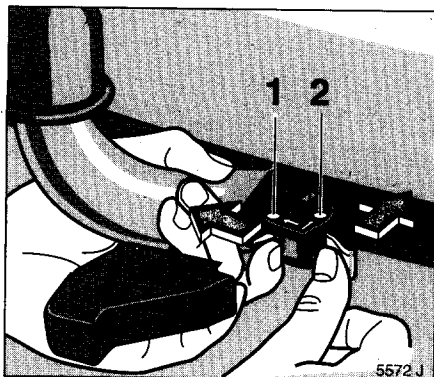

Демонтаж шаровой опоры

Снять противоугонное устройство: Снять защитный колпачок, вставить ключ в запирающий цилиндр и открыть. Вынуть ключ. Вернуть защитный колпачок на свое место.

Защитный колпачок рычагов 1 и 2 снять.

Рычаг 1 разблокировать левой рукой влево.

Рычаг 2 нажать вперед.

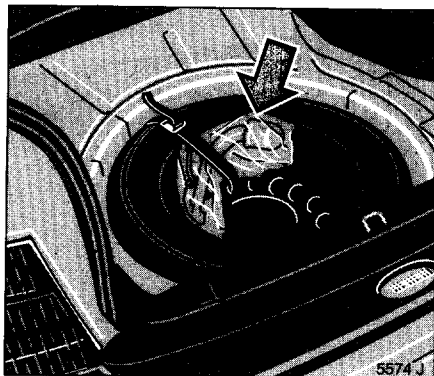

Снять шаровую опору, поместить ее в чехол и привязать в чехле к ободу запасного колеса. Пояс необходимо обвести вокруг шины колеса.

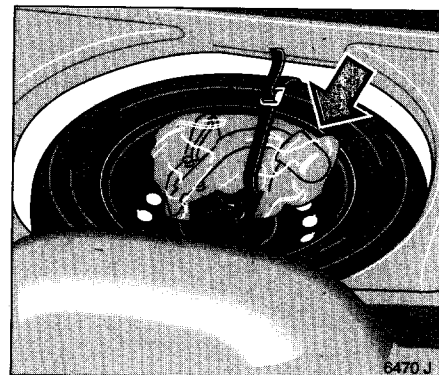

В целях обеспечения безопасности ё шаровую опору всегда фиксировать ремнем. В автомобилях Sagavan кожух можно накладывать на резервное колесо, если шаровая опора правильно размещена в запасном колесе (см. рис. сверху).

Вставить заглушки в отверстие шаровой опоры.

Не производить очистку шаровой опоры путем обработки паром или с помощью устройств высокого давления.

Устройство холодного обдува питается электричеством. Поэтому его производительность не зависит от числа оборотов двигателя. При большом числе оборотов выделяется много тепла, при малом – соответственно меньше.

Поэтому на подъемах не переключать передачу на более низкую до тех пор, пока автомобиль без проблем преодолевает подъем на более высокой передаче.

Дизели: при подъемах свыше 10 % на 1-ой передаче не превышать скорости 30 км/ч, а на 2-ой передаче – 50 км/ч, в автоматическом режиме при положении "1" – 40 км/ч.

При спусках с горы с прицепом нагрузка на тормоза в значительной степени возрастает, поэтому включать ту же передачу и ехать примерно на той же скорости, что и при подъемах. В автоматическом режиме включать ступени "3", "2" или "1".

Как только позволит дорожная ситуация, снова вернуться на "D".

При необходимости полного торможения, особенно для достижения короткого тормозного пути при наличии прицепа, нажать тормозную педаль со всей возможной силой.

Не забывайте, что при наличии прицепа с собственной тормозной системой или без нее тормозные пути всегда длиннее, чем при отсутствии прицепа.

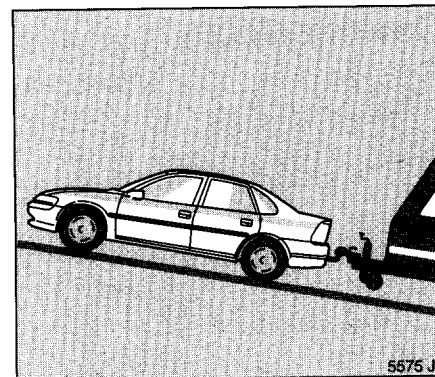

трогание с места на подъеме

Машины с ручным переключением передач:

Оптимальное число оборотов двигателя для включения сцепления составляет 2000 – 3000 мин⁻¹. Постоянно придерживаться этого числа оборотов, медленно включить сцепление – отпустить тормоз – дать полный газ. Число оборотов двигателя при этом по возможности не снижать.

Для машин с автоматическим режимом передач достаточно дать полный газ.

Перед троганием в экстремальных условиях (большая нагрузка, резкие подъемы) отключить ненужные потребители энергии (например, нагрев заднего стекла, кондиционер, нагрев передних сидений).

Самопомощь

Системы с дизельным топливом, удаление воздуха

Дизельный двигатель X17DT¹⁾: Если Вы сожгли все топливо, то после заправки для удаления воздуха из топливной системы необходимо включить двигатель на 10 сек. Через 5 сек повторить, пока двигатель не запустится. Для полного удаления воздуха оставить двигатель 30 сек. работать на повышенном числе оборотов.

Дизельный двигатель X20DTL¹⁾: Ни в коем случае не следует расходовать все топливо из бака до конца!

Из-за очень высокого давления впрыскивания удаление воздуха из топливной системы после полного израсходования топлива возможна только с большим

трудом в уполномоченной мастерской Opel. Поэтому управляйтесь как можно скорее когда загорается контрольная лампа **B**. Если она мигает **E** управляться немедленно!

Не запускать агрегатом быстрой зарядки

для сохранности электронных элементов.

Запуск двигателя толканием или буксировкой

Автомобили с катализатором или с авт. переключением передач запрещается запускать толканием или буксировкой.

При буксировке²⁾ существует опасность наезда. Поэтому использовать буксирную штангу (№ по каталогу 17 90 . . .).

Для автомобилей без катализатора и с ручным переключением передач:

E отключ. ненужные потребители тока,
E включить зажигание,
E выжать педаль сцепления,
E включить 2-ую или 3-ю передачу,
E тронуться с места, включить сцепление

Запуск стартовым кабелем *

(№ по каталогу 17 02 529,
для дизелей 17 02 528)

При разряженном аккумуляторе двигатель можно запускать с помощью кабеля, подключенного к аккумулятору другого автомобиля.

При этом нужно соблюдать крайнюю осторожность. Любое отклонение от приведенной ниже инструкции может привести к ранениям при взрыве аккумулятора и к повреждению электрических систем обеих машин.

¹⁾ торговые марки см. на стр. 180, 181
²⁾ соблюдать местные предписания

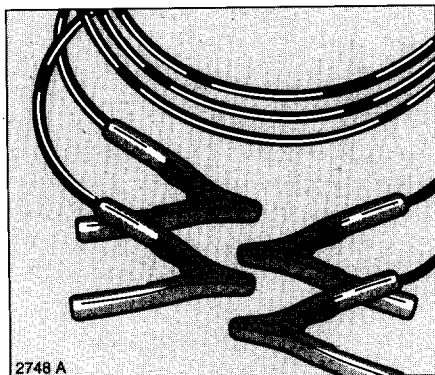

- Избегать искр и открытого пламени вблизи аккумулятора.
- Не допускать попадания аккумуляторной жидкости в глаза, на кожу и лакированные поверхности. Жидкость содержит серную кислоту, которая при прямом контакте вызывает ранения и повреждения.
- При работе с аккумулятором одевать защитные очки.

■ Использовать аккумулятор равного напряжения (12 В). Его емкость (Ач) не должна быть значительно ниже емкости разряжаемого аккумулятора. Значения напряжения и емкости нанесены на аккумуляторе.

- Разряженный аккумулятор не отключать от цепи.
- Отключить ненужные потребители тока.
- Во время этих действий не наклоняться над аккумулятором.
- Полюсные зажимы разных кабелей не должны соприкасаться.
- Затянуть стояночный тормоз. Коробка передач на холостом ходу (автоматическая в положении Р).

Подключить кабель в показанной на рис. последовательности:

1. Подключить кабель к положительному полюсу восп. аккумулятора (знак "плюс" на корпусе аккумулятора или на клемме).
2. Другой конец данного кабеля подключить к положительному полюсу заряж. аккумулятора (знак "плюс").
3. Подключить второй кабель к отрицат. полюсу восп. аккумулятора (знак "минус").
4. Другой конец данного кабеля соединить с массой другого автомобиля – с блоком двигателя или с одним из винтов подвески двигателя.

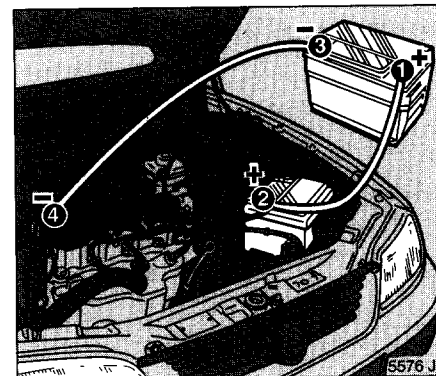

- Не подключать кабель к отрицательному полюсу разряженного аккумулятора!
- Точка подключения должна находиться как можно дальше от разряженного аккумулятора.
- Кабель проложить таким образом, чтобы он не касался вращающихся деталей отсека двигателя.
- Двигатель дающего ток автомобиля может в ходе запуска работать. Попытки запуска предпринимать не более 15 сек с интервалами в 1 мин. После запуска оставить работать оба двигателя на холостом ходу с подключенными кабелями прим. 3 мин.
- Снятие кабелей производить точно в обратном порядке.

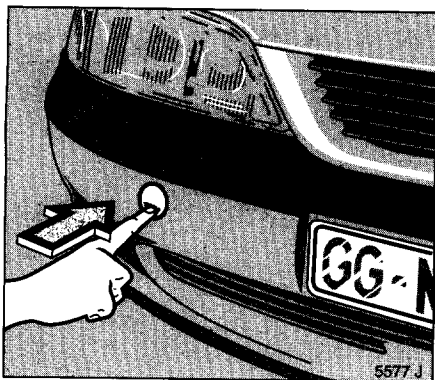

Буксировка автомобиля

Откинуть крышку от места приема проушины справа спереди, как показано на рис.

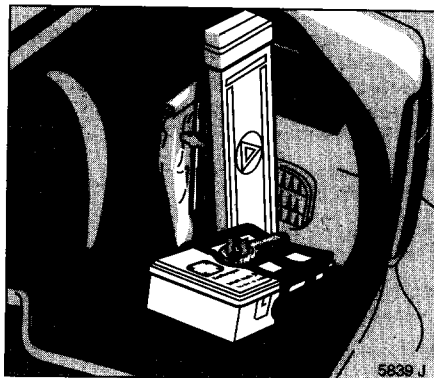

В Limousine проушина размещена в отделении для предупредительного треугольника ▲ и дорожной аптечки ☺

- 4-х дверная: рядом с аптечкой
- 5-и дверная: Помещена в специальной выемке на дне, см. стр. 147, рис 5842 J.

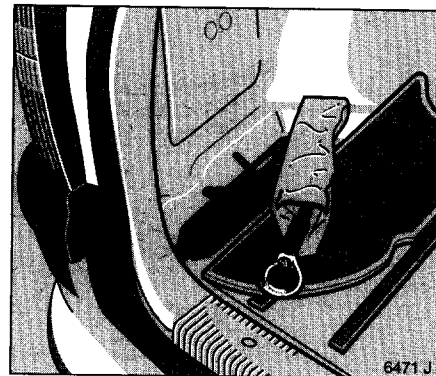

В Caravan проушина находится в мешочке для инструмента на левой стороне дна грузового отделения.

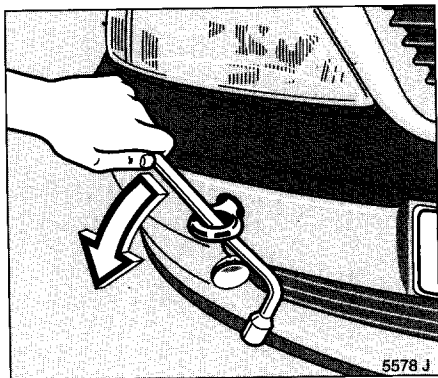

Ввинтить (против направления часовой стрелки) до отказа и привести при помощи гаечного ключа (см. стр.146) в горизонтальное положение.

Буксирный канат * – лучше буксирную штангу * – подсоединить к проушине.

Коробка передач на холостом ходу, при автоматическом режиме в положении N.

Включить зажигание, чтобы разблокировать рулевое колесо и обеспечить включение тормозных огней, звукового сигнала и стеклоочистителей.

Медленно тронуться с места. Не вести машину толчками. Недопустимые усилия тяги могут привести к повреждению машин.

Для торможения сильнее нажать на педаль: усилитель торможения работает только при включенном двигателе.

В машинах с сервоуправлением * для поворота руля требуются большие усилия: усилитель руля работает только при включенном двигателе.

Включить циркуляцию воздуха и закрыть окна, чтобы не проникали выхлопные газы буксирующего автомобиля.

Машины с автоматическим переключением передач * буксировать только вперед, со скоростью не выше 80 км/ч и на расстояния не более 100 км. При неисправной коробке передач, более высокой скорости или дальнем расстоянии машину приподнять спереди.

Доехать до ближайшей мастерской Opel; там Вам надежно, быстро и со знанием дела отремонтируют машину.

Буксирная служба

Позвоните на буксирную службу. Обговорите до подписания контракта стоимость буксировки. Этим Вы сможете избежать ненужные расходы и возможные трудности, связанных со страховкой, при рассмотрении дела об ущербе.



Буксировка другого автомобиля

Буксирный канат – лучше буксирную штангу – закрепить в задней буксирной проушине нижней конструкции машины, ни в коем случае не за заднюю ось.

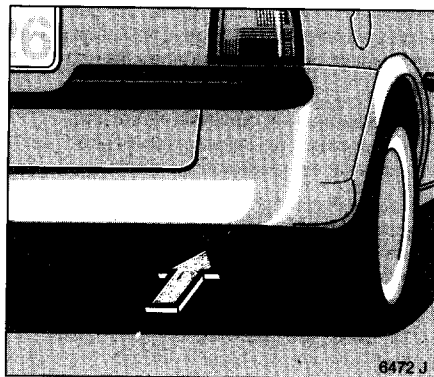

Медленно тронуться с места. Автомобилем следует управлять плавно, без резких движений. Возникновение больших тяговых сил может привести к повреждению автомобилей.

Прицепная нагрузка ¹⁾

Допустимый прицепной вес представляет собой максимальный показатель, рассчитанный в зависимости от типа автомобиля и двигателя, который не допускается превышать. Фактический прицепной вес есть разность общего фактического веса прицепа и фактического давления прицепленного прицепа на опору. Отсюда следует, что для измерения прицепного веса на весы следует устанавливать только основные колеса прицепа — без переднего опорного колеса.

Допустимая прицепная нагрузка Вашего автомобиля записана в документации на машину. При отсутствии особой записи значение допустимой прицепной нагрузки применимо для подъемов с максимальным уклоном до 12 %. Советуем водить автомобиль при максимально допустимых нагрузках только водителям, имеющих опыт езды с тяжелыми прицепами.

На больших высотах снижается мощность двигателя и проходимость подъема, поэтому в горных условиях возможно снижение величины допустимой прицепной нагрузки.

¹⁾ соблюдать местные предписания



Опорная нагрузка

Опорная нагрузка, т.е. сила давления прицепа на соединительную опору. Ее можно регулировать путем распределения веса при загрузке прицепа.

Максимально допустимая опорная нагрузка (75 кг) тягового автомобиля приведена на наклейке на крышке багажника. Во всех случаях необходимо придерживаться этого значения, в особенности для тяжелых прицепов. Ни в коем случае не допускайте снижения опорной нагрузки ниже 25кг.

При замере опорной нагрузки установить дышло загруженного прицепа на ту же высоту, на которой оно будет находиться после присоединения прицепа к загруженному автомобилю. Прежде всего важно для прицепов с двойной осью.

Нагрузка задней оси при присоединенном прицепе

После присоединения прицепа и его полной загрузки нагрузка на заднюю ось загруженного автомобиля (включая пассажиров) может превосходить допустимое значение на 55кг, при условии что максимальная скорость не превышает 100 км/час. Если в некоторых странах максимально допустимая скорость ниже, то следует придерживаться предписаний.

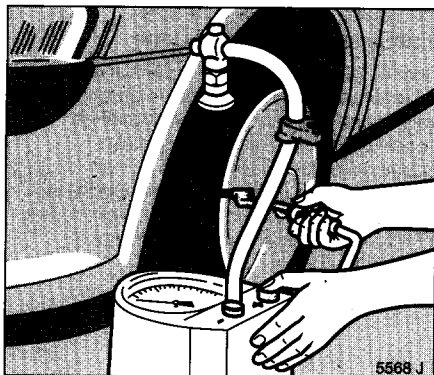

давление воздуха в шинах

Установите в шинах автомобиля тягача давление воздуха, указанное как значение для максимальных нагрузок (см. стр.194 Ë 197). Так же поступайте с шинами прицепа.

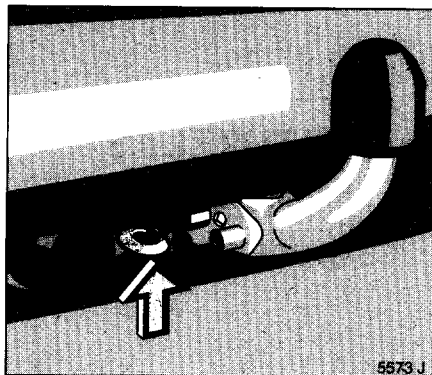

Особенности вождения, советы по вождению

Для прицепов с тормозной системой вдеть в проушину разрывной трос, см. стрелку на рис.

Перед навеской прицепа смазать смазкой шаровую опору, за исключением использования стабилизатора для амортизации заносов, которые воздействуют на шаровую опору.

Тяга автомобиля во многом зависит от загрузки прицепа. Груз в прицепе прочно закрепить и разместить по возможности в средней части прицепа, т.е. над осью колес.

Для последующего монтажа предпочтительно использовать фирменные принадлежности Opel, например, специальные наружные зеркала при езде с широкими прицепами.

Для прицепов с малой устойчивостью движения рекомендуется использовать стабилизатор для амортизации заносов.

Ведите машину со скоростью не более 80 км/ч, даже в странах, где разрешена езда на более высокой скорости.

Следить за достаточным радиусом разворота. Избегать резких поворотов руля.

Если прицеп начинает заносить, ехать медленнее, не поворачивать руль в обратную сторону, при необходимости резко тормозить.

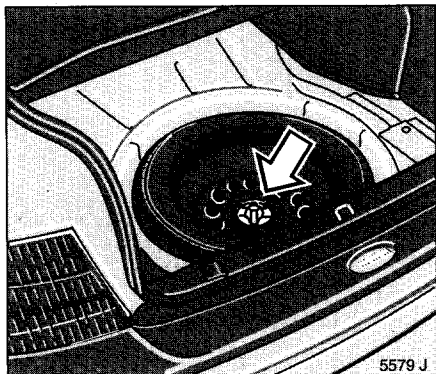

Запасное колесо

Limousine:

Запасное колесо находится в багажном отделении. Оно размещено под покрытием пола и фиксировано пластмассовой барашковой гайкой.

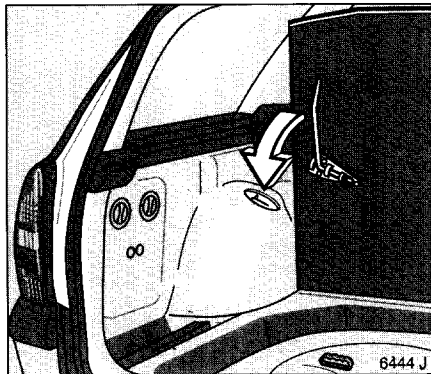

Caravan:

Запасное колесо находится в багажном отделении. Оно размещено под покрытием пола и фиксировано пластмассовой барашковой гайкой. Для снятия покрытия открыть боковые вещевые ящики, подтянуть ручку и приподнять покрытие. Выдвинуть стойку, расположенную на нижней стороне покрытия и фиксировать его. Под вторым покрытием находится запасное колесо.

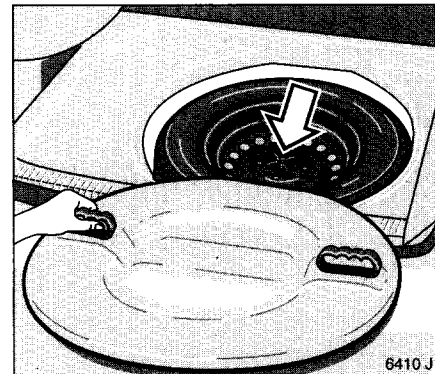

После размещения и фиксации запасного колеса в багажном отделении немного приподнять покрытие пола и вернуть стойку в исходное положение. Опустить покрытие.

Общие указания:

При ободах из легкого сплава * обод на запасном колесе может быть стальным.

Использование запасного колеса с летними шинами на машине с зимними шинами *: Вы управляете машиной с разными профилями шин! Срочно поменять неисправные шины на шины одинакового профиля.

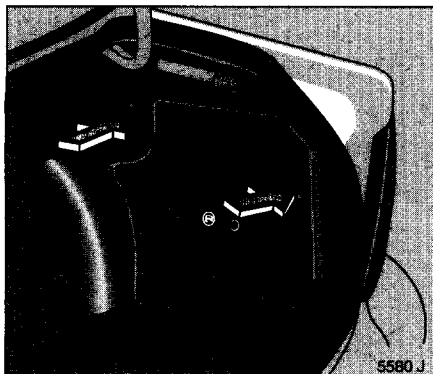

Домкрат и набор инструментов

Домкрат и набор инструментов расположены в специальном отделении за запасным колесом. Чтобы открыть крышку отделения, необходимо повернуть кнопки на крышке на 90°.

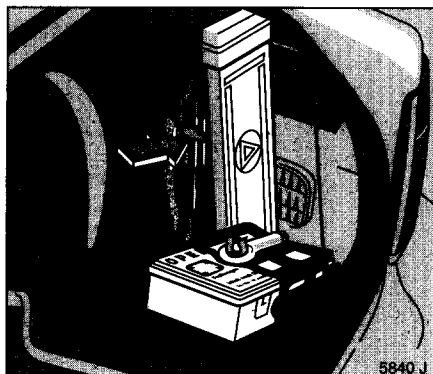

Домкрат прикреплен барашковой гайкой.

4-дверный Limousine: набор инструментов находится в сумке между домкратом и запасным колесом.

5-дверный Limousine: набор приборов находится в сумке. Сумка стоит рядом с домкратом и прикреплена вместе с дорожной аптечкой ремнем к стене багажника.

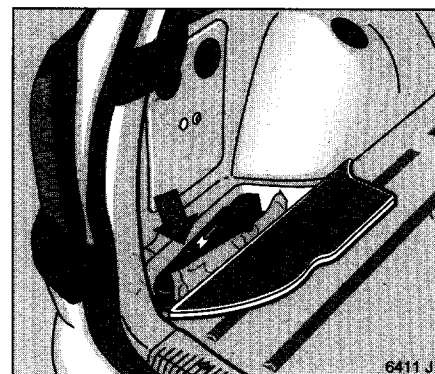

Caravan: Домкрат и набор инструментов находятся в вещевом ящике в полу багажного отделения. Домкрат фиксирован барашковой гайкой. Приборы находятся в сумке.

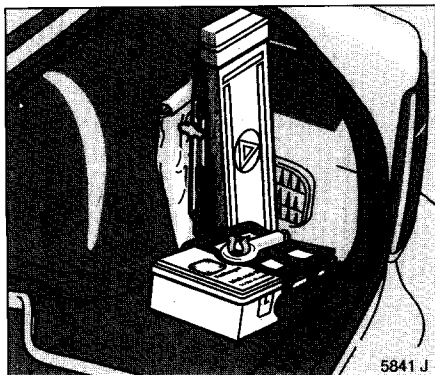

Предупредительный треугольник ▲* и дорожная аптечка ☼*

Limousine:

Предупредительный треугольник и дорожная аптечка находятся в специальном отделении на правой стороне багажника. Для изъятия повернуть вращательные кнопки на 90°.

4-дверный Limousine: предупредительный треугольник размещен в выемке на дне, а аптечка – на внутренней стороне крышки.

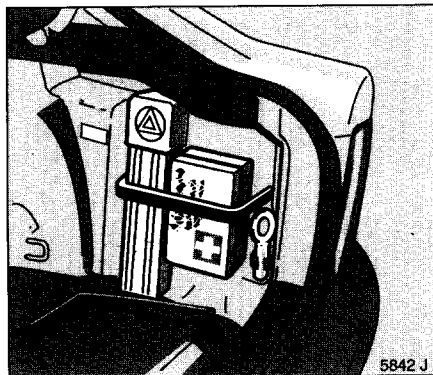

5-дверный Limousine: дорожную аптечку разместить в багажном отделении в соответствующих проемах.

Поставить знак аварийной остановки перед домкратом и набором инструментов.

Прикрепить дорожную аптечку и знак аварийной остановки ремнем у стены багажника.

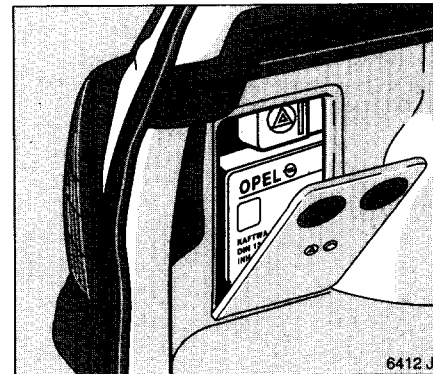

Caravan:

Дорожную аптечку и знак аварийной остановки разместить в багажном отделении в соответствующем боковом ящике. Крышка ящика открывается после поворота соответствующей кнопки на 90°.

Смена колес

Для Вашей безопасности необходимо провести следующие подготовительные операции с соблюдением правил:

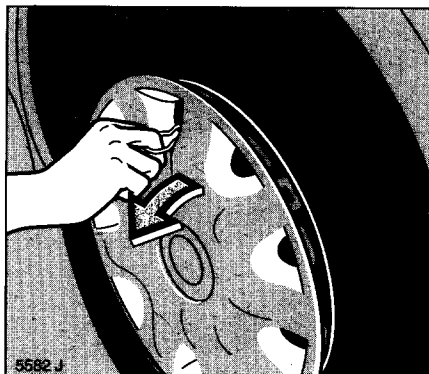

- Установить автомобиль на ровную, прочную и нескользкую площадку.
- Включить предупредительную мигалку, затянуть стояночный тормоз, при автоматическом переключении передач перевести рычаг в положение "Р", при ручном переключении включить 1-ую передачу или задний ход.
- Выставить предупредительный треугольник.

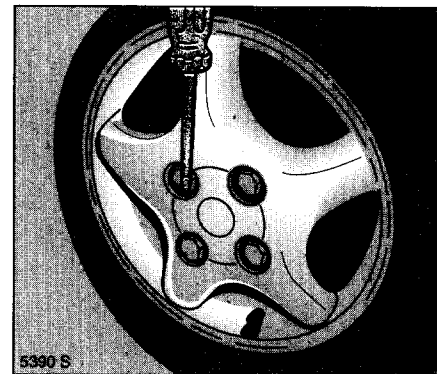

- Заблокировать колесо, расположенное по диагонали к сменяемому, подложив перед и за ним клинья или подобные предметы.
- Домкрат применять только для смены колес.

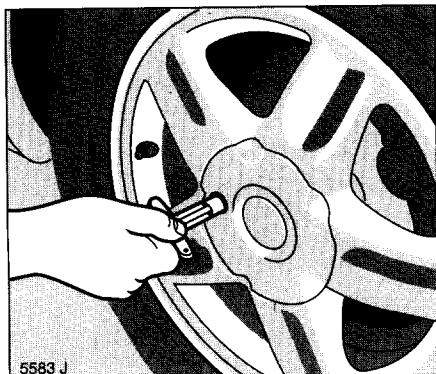

- При мягком грунте подложить подкладку максимальной толщиной не более 1см под домкрат.
- Не залезать под поднятый домкратом автомобиль.
- Не запускать двигатель при поднятом автомобиле.

1. Отжать крышку колеса при помощи приборов, находящихся в автомобиле, как показано на рис 5582 J на стр. 148).

Колеса из легких сплавов *: отжать крышку колеса с помощью отвертки, поместив его в специальную боковую выемку крышки (см. рис.5590 S, стр.148).

Снять крышки болтов * с болтов колеса.

При наличии противоугонного уст-ва на легкосплавных колесах * крышку колеса освободить с помощью имеющегося в наборе инструментов предохранительного ключа (см. рис.5583 J).

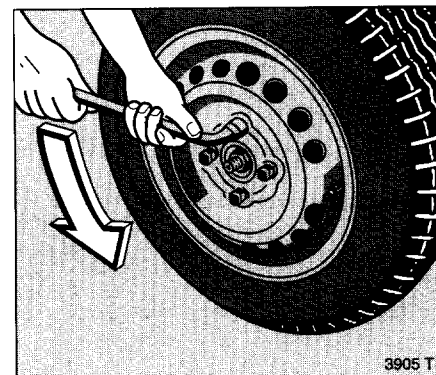

2. Отпустить болты с помощью торцевого гаечного ключа.

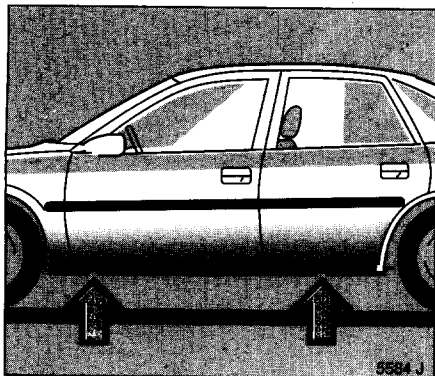

3. Метками на нижней кромке кузова автомобиля помечены места установки домкрата под машину.

Плечо домкрата установить сзади или спереди таким образом, чтобы лапа домкрата (см. стрелку на рис. 5843 J) охватывала вертикальную траверсу и входила и в паз.

При вращении рычага следить за тем, чтобы кромка подпятника домкрата (стрелка на рис. 5585 J), вертикально под пазом траверсы касалась земли.

Вращая рычаг, приподнять машину.

4. Вывинтить болты колеса.
5. Сменить колесо.

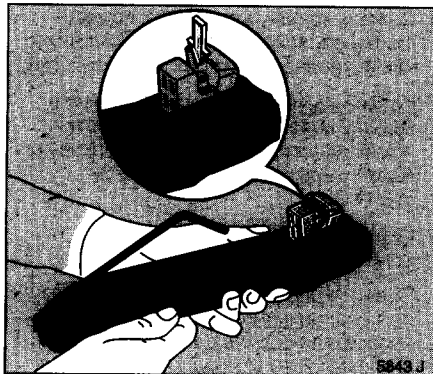

6. Затянуть болты колеса.
7. Опустить машину.
8. С силой затянуть болты колеса.
9. Снова надеть крышки колеса *.

Символ ниппеля на обратной стороне крышки колеса должен указывать на ниппель колеса.

Колесо из легкого сплава *:

Монтировать крышку, при этом вставить шпильку на обратной стороне крышки колеса в соответствующий паз колеса.

При наличии противоугонного уст-ва на легкосплавных колесах * : монтировать крышку колеса и противоугоночное устройство *.

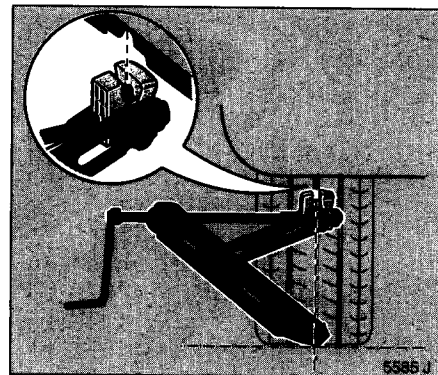

10. Заменное колесо, инструменты и предупредительный треугольник разместить в багажнике.
11. В возможно короткий срок проверить момент затяжки болтов и балансировку поставленного колеса, при необходимости исправить. (необходимый момент затяжки – см. стр. 194.)
12. Сменную, дефектную шину отдать в ремонт, сменное колесо – на балансировку.

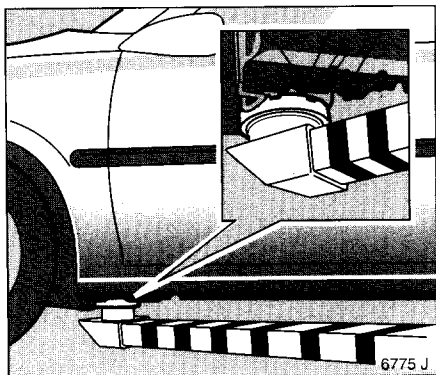

**внимание при
поднятии машины
в мастерской**

Приемные захваты подъемного устройства или домкрата в мастерской можно устанавливать только в показанных на рис. местах.

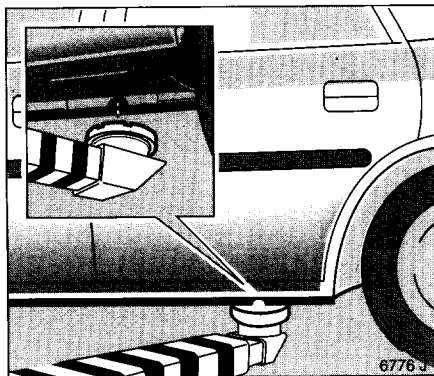

Если захваты выполнены из металла, обязательно использовать резиновые прокладки, чтобы избежать повреждения автомобиля.

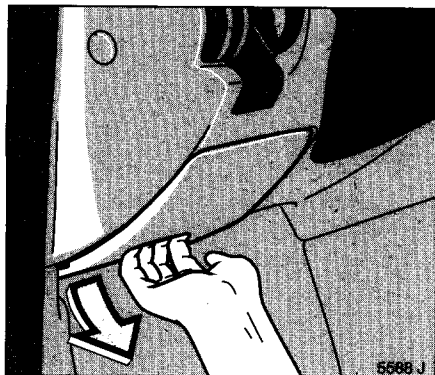

Электрическая система

Система зажигания

Электронные системы зажигания отличаются высокой мощностью разряда. Не прикасаться, опасно для жизни.

Коробка предохранителей

Коробка предохранителей находится в салоне машины слева рядом с рулевой стойкой, закрытая крышкой.

Открыть крышку. На ее обратной стороне изображены электрические цепи 1 – 41.

При замене одного из предохранителей отключить соответствующий переключатель.

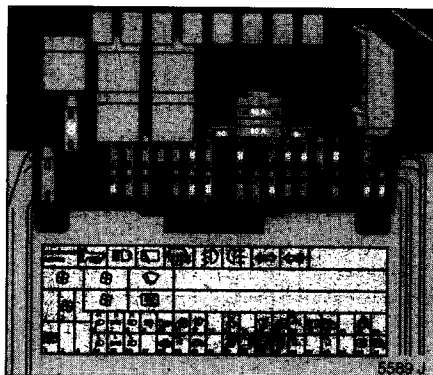

Для замены предохранителя разблокировать коробку снизу и откинуть ее вперед.

Дефектный предохранитель можно распознать по сгоревшей плавкой нити. Предохранитель заменять только после выявления причины неисправности.

Применять предохранители только на установленную силу тока. Она указана на самом предохранителе.

Рекомендуется иметь с собой в поездке комплект предохранителей – можно приобрести в любой мастерской Opel. Запасные предохранители также разместить в коробке (рис. 5591 J).

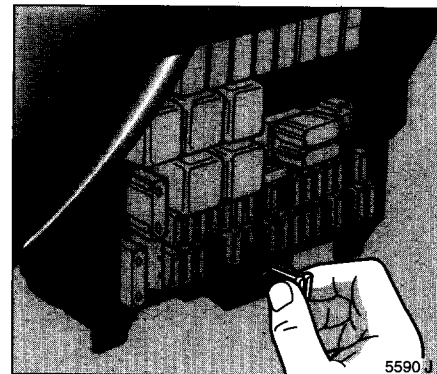

Предохранители

Сила тока	Цвет
10 А	красный
15 А	синий
20 А	желтый
30 А	зеленый
40 А	оранжевый

Главные предохранители

В электрической системе имеется 6 главных предохранителей. Они расположены в ящике за аккумулятором. При выходе этих предохранителей из строя обращаться в уполном. мастерскую фирмы Opel.

предохр. и цепи с предохранителями, реле

- 1 — —
- 2 30 А кондиционер, обдув охладителя
- 3 40 А подогрев заднего стекла
- 4 — —
- 5 — —
- 6 10 А правый ближний свет, регулировка дальности света
- 7 10 А правые стоян., задние огни
- 8 10 А правый дальний свет
- 9 30 А устройство промывки фар *
- 10 20 А сигнальный рупор
- 11 30 А центральная блокировка *
- 12 10 А противотуманные фары *
- 13 — —
- 14 30 А стеклоочистители
- 15 — —
- 16 10 А задние противотум. огни *
- 17 30 А электрический привод окон *
- 18 10 А освещение номерного знака
- 19 10 А топливный насос
- 20 30 А электрический привод окон *
- 21 — —
- 22 20 А освещение салона, контрольные лампочки мигалка, радио *, бортовой компьютер *, автоматическое управление кондиционером *, обдув охладителя
- 23 — —
- 24 10 А левый ближний свет, регулировка дальности света
- 25 10 А левые стоян., задние огни
- 26 10 А левый дальний свет

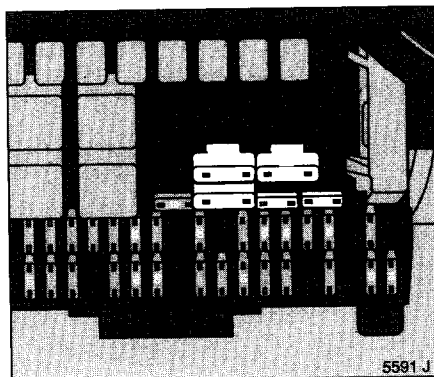

- 27 — —
- 28 20 А подогреватель хладагента *
- 29 10 А сигнал аварийной остановки, внешние зеркала с электроприводом *, эл. привод окон, раздвижная крыша *, устр-во управления скоростью, щиток приборов
- 30 30 А раздвижная крыша *
- 31 — —
- 32 10 А дневной свет (Скандинавия) *
- 33 20 А Зажим 30: постоянный ток для прицепа
- 34 20 А устр-во смены лазерных дисков *
- 35 30 А ABS *, TC *, автоматическая коробка передач *
- 36 20 А автоматическое управление кондиционером *, обогрев передних сидений *

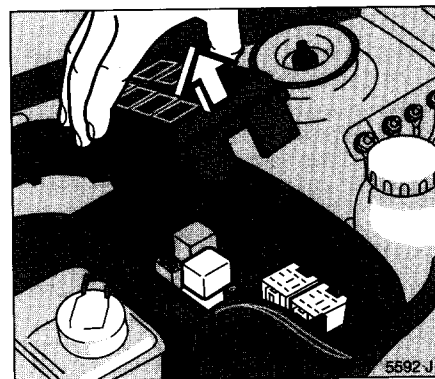

- 37 — —
- 38 10 А тормозные огни, задние фары, автоматическая коробка передач *, инф. дисплей *, устр-во управления скоростью *
- 39 10 А автомат. коробка передач *
- 40 10 А обогрев заднего стекла, обдув охладителя, кондиционер *, автоматическое управление кондиционером *
- 41 10 А обогрев внешних зеркал

Предохранители для преднакаливания и нагрева фильтров (дизельные моторы), а также другие реле и предохранители расположены в отсеке двигателя на левой стороне: поднять крышку.

Замена ламп накаливания

При замене ламп накаливания отключить соответствующий переключатель.

Новые лампы накаливания брать только за цоколы. Масла и жиры испаряются на стекле, осаждаются на рефлекторе и ухудшают его рефлекторные свойства. Протереть следы касания чистой, неволокнистой ветошью и удалить спиртом.

Сменную лампу подобрать в соответствии с маркировкой на цоколе дефектной лампы. Запрещается превышать указанное в маркировке количество ватт.

Регулировка фар

Внимание! Регулировку фар необходимо производить в специализированной мастерской фирмы Opel, где для этого имеются необходимые инструменты.

Для машин с регулировкой дальности света регулировку фар производить в положении переключателя 0.

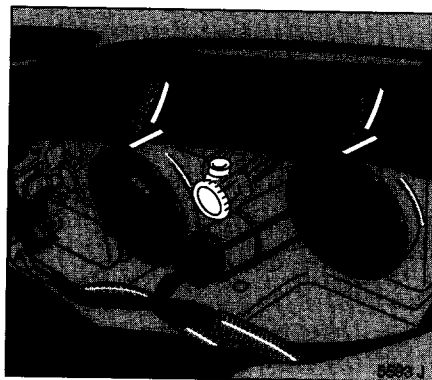

Ближний и дальний свет

Система фар располагает отдельными лампами для ближнего и дальнего света фар.

лампы по краям: ближний свет,
лампы ближе к центру: дальний свет.

1. Открыть капот двигателя.
2. Снять крышку фары.
3. Отсоединить штеккер от цоколя лампы.

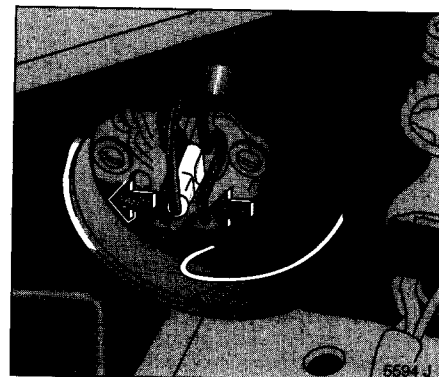

4. Сжать скобу фиксации лампы и изъять ее.
5. Изъять лампу из корпуса рефлектора.
6. Вставить новую лампу так, чтобы на диске патрона ее фиксационный выступ вошел в имеющуюся в рефлекторе выемку.
7. Повернуть скобу фиксации, сжать ее и защелкнуть, насадить штеккер на лампу, приставить и закрыть крышку фары.

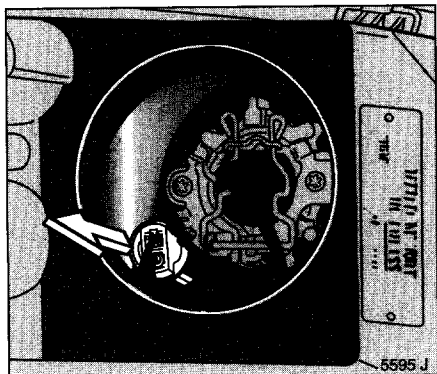

Стояночный свет

1. Снять крышку фары дальнего света.
2. Изъять патрон лампы стояночного света из рефлектора.
3. Изъять лампу из патрона.
4. Вставить новую лампу так, чтобы оба выступа на цоколе лампы вошли в выемки патрона.
5. Вставить патрон в рефлектор, приставить и закрыть крышку фары дальнего света.

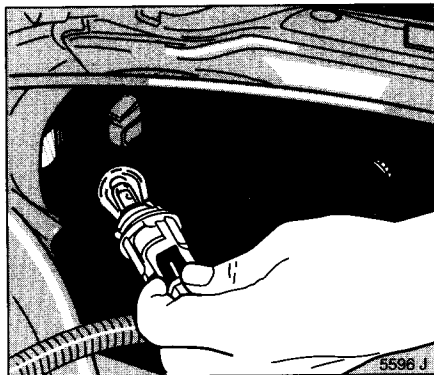

Передний сигнал поворота

1. Отщелкнуть патрон лампы, повернув его.
2. Изъять лампу из патрона, для чего слегка нажать и повернуть.
3. Вставить новую лампу. Защелкнуть патрон в рефлекторе, повернув его.

Противотуманная фара *

Замену лампы проводить в специализированной мастерской Opel.

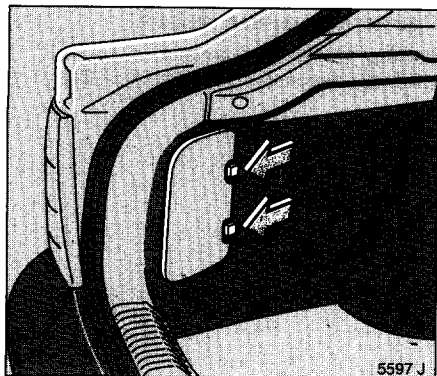

Тормозные, задние, поворотные огни, задние и противотуманные задние огни *

Limousine:

1. Левая сторона: снять крышку
Правая сторона: снять покрытие предупредительного треугольника ▲ и дорожной аптечки ⊗ поворотом соответствующих кнопок.

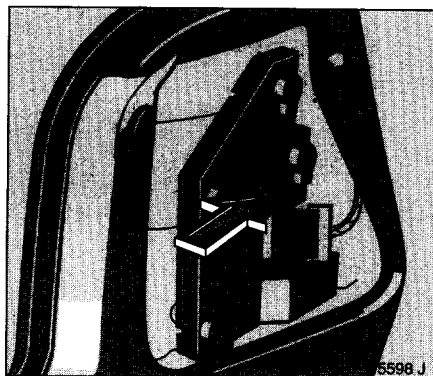

2. Сдвинуть язычок в середине держателя лампы в сторону, расфиксировать и изъять держатель.
Расположение ламп:
сверху: тормозные огни
середина, внешняя сторона: указатель поворота
середина, внутренняя сторона: лампа заднего хода
внизу, внешняя сторона: задние габаритные огни
внизу, внутренняя сторона: задние противотуманные огни.

3. Путем нажатия и поворота изъять лампу из держателя.
4. Вставить новую лампу и вновь зафиксировать держатель, вставить крышку, вернуть покрытие на свое место и закрепить его.

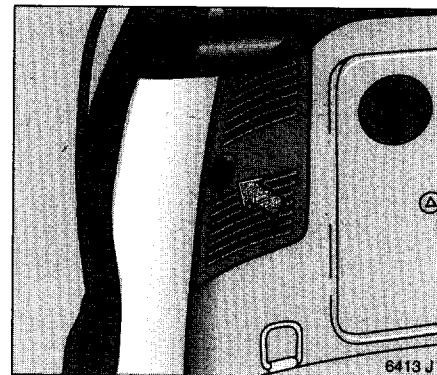

Caravan:

1. Повернуть кнопки, открыть и снять крышку.

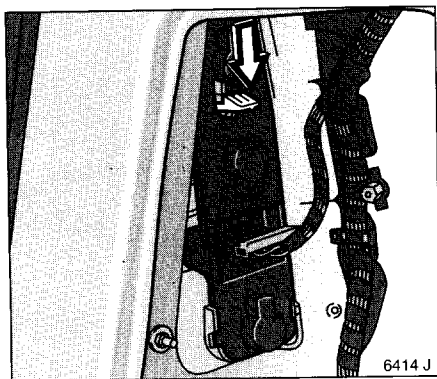

2. Сдавить язычок в середине держателя лампы вниз, расфиксировать и изъять держатель.

Расположение ламп:
сверху вниз:

тормозные огни
указатель поворота
лампа заднего хода
задние габаритные огни

3. Путем нажатия и поворота изъять лампу из держателя.

4. Вставить новую лампу и вновь зафиксировать держатель, вставить крышку, вернуть покрытие на свое место и закрепить его.

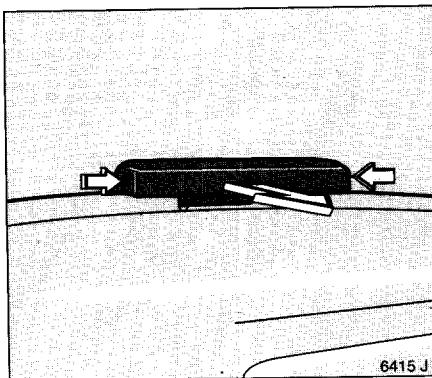

доп. тормозной огонь *

только Limousine:

подвинуть вниз задний подголовник.

1. Нажимая боковые кнопки, снять крышку.

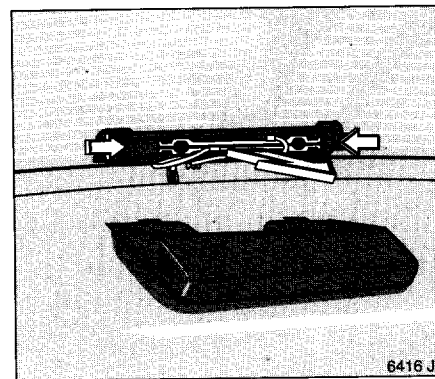

2. Сдавить боковые язычки и изъять держатель из корпуса.

3. Путем нажатия и поворота изъять лампу из держателя.

4. Вставить новую лампу и вновь зафиксировать держатель.

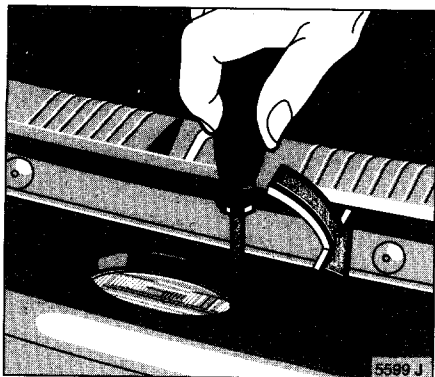

Лампа номерного знака

Limousine:

1. открыть багажное отделение.
2. Разблокировать пружину на правой стороне корпуса лампы с помощью отвертки, приподнять справа и снять верх.

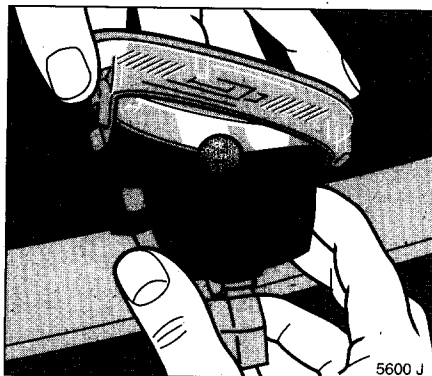

3. Нажать выступающий язычок и изъять цоколь лампы из корпуса.
4. Вынуть лампу из держателя.
5. Вставить новую лампу.

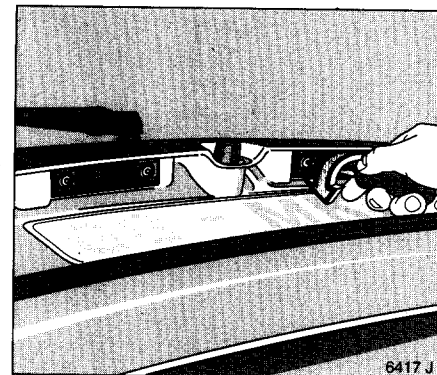

Caravan:

1. Открыть грузовой отсек.
2. Вывернуть два шурупа в нижней части ручки двери задка.
3. Слегка нажать лампу в сторону пружинящей клеммы и изъять ее.
4. Вставить новую лампу.

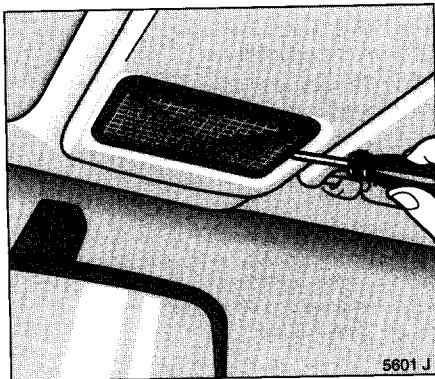

**Освещение салона,
задний светильник для чтения *,
фонарь освещения вещевого
ящика, освещение
багажника/грузового отсека**

Перед изъятием ламп закрыть двери,
чтобы они не находились под
напряжением.

1. Выдавить лампу отверткой и изъять.

При наличии в салоне ламп для
чтения * изъять из корпуса
рассеивающий диск.

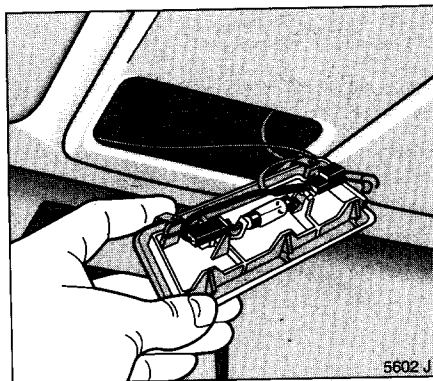

2. Лампу слегка надавить в направлении
подпружиненной клеммы и изъять.

При наличии ламп для чтения вынуть
держатель у клавиши переключателя и
изъять лампу.

3. Вставить новую лампу.

**Освещение панели приборов
освещение информационного
дисплея ***

Смену ламп производить в уполномо-
ченной мастерской Opel.

Сервисная служба фирмы Opel

Наша цель: дать Вам радость в обращении с Вашим автомобилем.



Все уполномоченные мастерские фирмы Opel предоставляют Вам первоклассный сервис по умеренным ценам. Адреса и телефоны Вы найдете в брошюре

"Сервисная служба фирмы Opel",

которую можно получить в любой уполномоченной мастерской фирмы Opel.

Вам окажут быструю, надежную и индивидуальную помощь.

Опытный, обученный на фирме Opel персонал, работает в соответствии со специальными инструкциями фирмы Opel.

В любой специализированной мастерской Вы можете приобрести

**ФИРМЕННЫЕ ЧАСТИ И
ПРИНАДЛЕЖНОСТИ OPEL**

а также детали, предназначенные непосредственно для Вашего автомобиля.

Все детали прошли особый контроль на качество и точность, в процессе которого была установлена их надежность, безопасность и пригодность к автомобилям Opel.

За сервисной службой Opel стоит опыт одной из ведущих в мире автомобильных фирм.

Сервисные филиалы Adam Opel AG и General Motors повсеместно проконсультируют Вас и окажут Вам необходимую помощь:

Opel Belgium N.V.
Prins Boudewijnlaan 30
2550 Контих Ё Бельгия
телефон: 03-4 50 63 11

Opel Danmark
Tobaksvejen 22
2860 Соеборг Ё Дания
телефон: 0 39-57 85 00

ADAM OPEL AG
Bahnhofsplatz 1
65423 Руссельсхайм Ё Германия
телефон: 06142-66 50 00 или 06142-6 60

Vauxhall Motors Ltd.
Customer Assistance Centre
Griffin House, Osborne Road
Luton, Bedfordshire, LU1 3YT Ё Великобритания
телефон: 05 82-42 72 00

Opel OY
Pajniityntie 5
02630 Эспо Ё Финляндия
телефон: Хельсинки 61 58 81

Opel France
1 Ё 9, avenue du Marais
Angle Quai de Bezons
95101 Argenteuil Cedex Ё Франция
телефон: 1-34 26 30 00

Opel Hellas S.A.
Atrina Center, 32 Kifisias Avenue
151 25 Афины Ё Греция
телефон: 01-6 82 89 00-2 или 01-6 85 89 56

Opel Ireland Ltd.
Opel House, Unit 60, Heather Road
Sandyford
Дублин 18 Ё Ирландия
телефон: 01-29 59 800

Opel Italia S.p.A.
Piazzale dell'Industria 40
00144 Рим Ё Италия
телефон: 06-5 46 51

В Люксембурге просим обращаться в сервисное отделение фирмы Opel в Контихе Ё Бельгия

Opel Nederland B.V.
Baanhoekweg 188
3361 GN Слидrecht Ё Нидерланды
телефон: 0 78-42 21 00

Opel Norge AS
Kjellerholen 24
Kjeller
2020 Skedsmokorset Ё Норвегия
телефон: 63 89 52 00

Opel Austria Ges.m.b.H.
Groß-Enzersdorfer Str. 59
1220 Вена Ё Австрия
телефон: 01 2 24 50

General Motors Poland Sp.z o.o.
Domaniewska 41
02-672 Варшава Ё Польша
телефон: 022-606 17 00

Opel Portugal
Centro de atendimento ao cliente
Rua Prof. Reinaldo dos Santos, 3B e 5A
1500 Лиссабон Ё Португалия
телефон: 063-4 00 23 15

Saab Opel Sverige AB
Spilhagsvägen
61180 Нючёпинг Ё Швеция
телефон: 01 55-24 90 00

Opel Suisse S.A.
Salzhausstraße 21
2501 Биль Ё Швейцария
телефон: 0 32-21 51 11

Opel Espana de Automobiles S.A.
Paseo de la Castellana, 91
28046 Мадрид 16 Ё Испания
телефон: 900 20 25 20

Opel C&S spol. s.r.o.
Na Pankraci 26
140 00 Прага 4 Ё Чешская Республика
телефон: 02-61 21-88 21

Opel Türkiye Ltd. Sti
Kemalpaşa yolu üzeri
35861 Торбали/Измир Ё Турция
телефон: 02 32-8 56-36 52

Opel Hungary Distribution Ltd.
Kapás utca 11-15
1027 Будапешт Ё Венгрия
телефон: 06-1-2 01 27 77

Техобслуживание, Инспекционная система фирмы Opel

Для безопасности эксплуатации машины и движения, а также для сохранения состояния Вашего автомобиля важно проводить работы по техническому обслуживанию через предусмотренные фирмой интервалы времени. Дата следующей инспекционной проверки зависит от временного и километрового интервала в зависимости от того, какой из них будет первым достигнут.

Ежегодная инспекция Opel

Временной интервал:
ежегодная проверка для автомобилей с пробегом не более 15 000 км.

Километровый интервал:
проверка после каждых 15 000 км.

смена масла

Временной интервал:
одна смена масла в год для автомобилей с пробегом не более 15 000 км

Километровый интервал:
смена масла после каждых 15 000 км

Для малоездящих автомобилей с частым холодным запуском или ездящих преимущественно в городе и с частыми остановками рекомендуется одна дополнительная смена масла и фильтра.

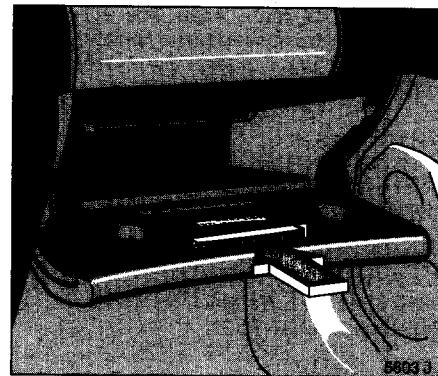

Работы по техобслуживанию, также как ремонт кузова и агрегатов автомобиля необходимо проводить в уполномоченной мастерской Opel. Персонал мастерской обладает необходимыми знаниями по автомобилям Opel и имеет необходимый специальный инструментарий, инструкции и т.п.

Дополнительный сервис по коррозионной защите

Проводить ежегодно в рамках годовой технической инспекции в уполномоченных мастерских фирмы Opel, см. сервисный буклет.

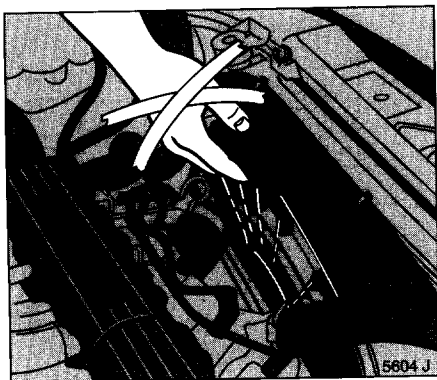

Запрещается самостоятельно проводить любые работы по ремонту, техобслуживанию и регулировке двигателя и ходовой части или деталей, связанных с системой безопасности. По незнанию Вы можете нарушить законодательные предписания и некомпетентными действиями навлечь опасность на себя и других.

рекомендации по безопасности

Все предписанные контрольные операции в отсеке двигателя (например, контроль уровня тормозной жидкости или масла в двигателе) следует по причине опасности ранения охладительным устройством проводить только при выключенном зажигании, когда обдув не работает.

Так как обдув управляется терморегулятором, возможно его неожиданное включение.

Электронная система зажигания отличается высокой мощностью разряда. Не прикасаться, опасно для жизни.

Контроль и долив жидкостей

Для распознавания крышки отверстий для долива машинного масла, крышка компенсатора охлаждающей жидкости, емкости стеклоочистителя и очистителя фар, а также ручка масломера могут быть выкрашены в желтый цвет.

Моторное масло

Для двигателя самое подходящее марочное масло Opel.

Для карбюраторных двигателей: масла общего назначения или легкое масло.

Для дизельных двигателей: только высокопроизводительные масла. Их можно использовать как летом, так и зимой.

Можно применять также имеющиеся в продаже HD-масла соответствующего класса вязкости (SAE) и качества (API или CCMC), см. также стр. 177-179. В качестве критерия качества можно брать классы API или CCMC/ACEA.

При приобретении обычных масел изготовитель ответственен за то, чтобы предлагаемые сорта масла были пригодны для автомобилей Opel.

Карбюраторные двигатели:

Высокопроизводительные масла и масла общего назначения могут использоваться круглый год. При применении HD-масла целевого назначения с классом вязкости SAE 30 зимой его необходимо заменять на SAE 20W-20 (при длительных температурах ниже -20 °C SAE 5W-30).

Дизельные двигатели: круглогодично легкое масло класса вязкости SAE 10W-40 CCMC-G5/PD2¹⁾ или SAE 10W-40 ACEA B3-96²⁾ или SAE 5W-50 CCMC-G5/PD2¹⁾ или SAE 5W-50 ACEA B3-96.²⁾

1) высокопроизводительное масло
2) масло общего назначения

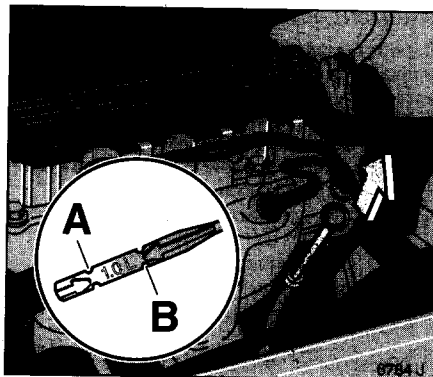

Уровень масла в двигателе

По конструктивным причинам любой двигатель потребляет масло.

Поэтому необходимо каждые 500 км, особенно перед длительной поездкой, проверять уровень масла.

У машин с функцией контрольной проверки * уровень масла контролируется автоматически, см. стр. 32.

Проверку осуществлять только при горизонтально стоящем автомобиле и выключенном, прогретом в работе двигателе. Перед проверкой выждать минимум 2 минуты, чтобы масло, находящееся в коллекторе, стекло в масляную ванну.

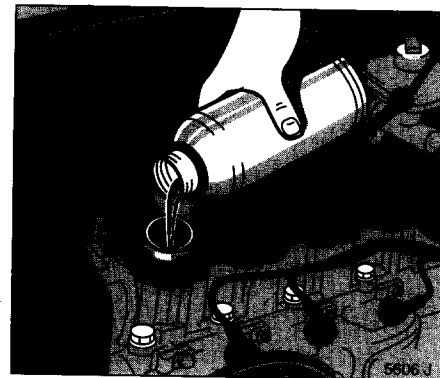

Для контроля уровня масла вставить до упора заранее протертый масломер. Если уровень масла упал ниже маркировки **A** (см. рис. 6784 J), долить. Количество масла **E** стр. 199.

Уровень масла не должен быть выше верхней отметки **B** масломера (см. рис. 6784 J). Это может привести к дополнительному расходу масла, замасливанию запальных свечей и чрезмерному скоплению масляного нагара.

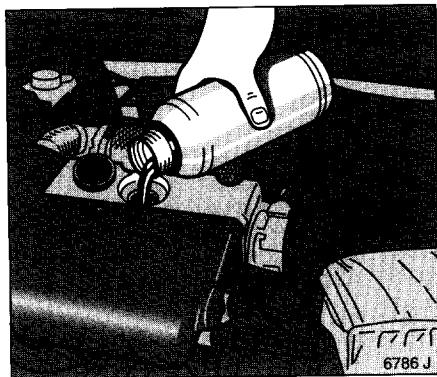

Доливать по возможности маслом той же марки, которая использовалась при предыдущей смене масла (таблица масел – стр. 178 и 179).

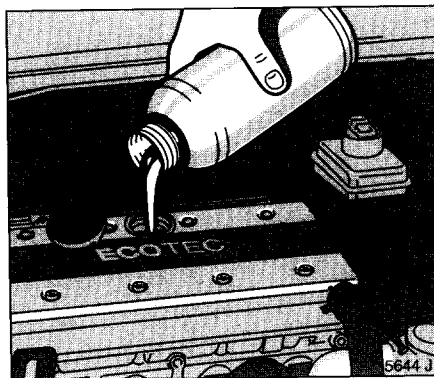

Стабилизация расхода масла наступает лишь через несколько тысяч километров пути, то есть только после этого можно вести речь о действительном расходе.

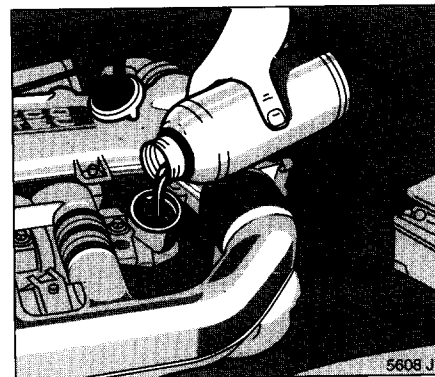

Смена масла, смена масляного фильтра

Следить за зависимостью частоты смены от временных или километровых интервалов, так как масло теряет свои смазывающие качества не только при работе, но и за счет старения.

Использовать фирменные масляные фильтры Opel.

Отработавшие масляные фильтры и пустые банки из-под масла не выбрасывать в обычный мусор. Поручите смену масла и масляного фильтра специализированной мастерской Opel. Ее персонал знаком с законодательными предписаниями по утилизации отработавших масел и позаботится об охране среды и Вашего здоровья.

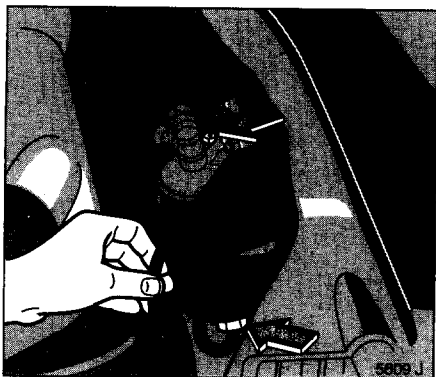

Дизельный топливный фильтр

При каждой смене масла проверять топл. фильтр на наличие остатков воды.

Двигатель X17DT¹⁾: вынуть шланг из держателя, повесить направленным вниз, подставив емкость. Отпустить винт на крышке фильтра. Для спуска остатков воды отпустить винт в нижней части фильтра.

Вода спущена, когда через шланг выступает дизельное топливо. Затянуть вновь оба винта, вставить шланг в держатель.

Двигатель X20DTL¹⁾: Поставить емкость под корпус фильтра. Отпустить винт на крышке фильтра обычной отверткой Torx T30. Для спуска остатков воды выкрутить винт с накатанной головкой у нижней части фильтра на 1 оборот.

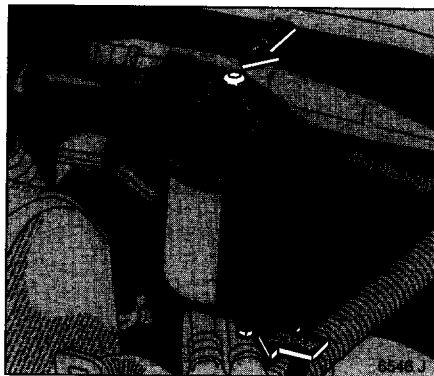

Вода спущена, когда через у винта выступает дизельное топливо. Затянуть вновь оба винта, вставить шланг в держатель.

Ни в коем случае не следует расходовать все топливо из бака до конца! Удаление воздуха из топливной системы после полного израсходования топлива возможна только с большим трудом (см.стр. 140).

Общие указания:

При усложненных условиях эксплуатации, например, при повышенной влажности (преимущественно на побережье), очень высокой или низкой наружной температуре, а также сильных перепадах между дневными и ночными температурами проверять фильтр через более короткие промежутки.

Хладагент

В работе система находится под избыточным давлением. Вследствие этого температура может превысить 100 °С.

Охлаждающая жидкость Ë на основе гликоля Ë обеспечивает прекрасную защиту систем охлаждения и нагрева от коррозии, а также антифризную защиту до -30 °С. Она круглогодично находится в системе охлаждения и не нуждается в замене.

При необходимости использовать только антифризы Opel (спецификация General Motors GME L 6 368), № по каталогу 19 40 656.

Антифриз вреден для здоровья, поэтому хранить его только в исходных емкостях и беречь от детей.

¹⁾ торговые марки см. на стр. 180, 181

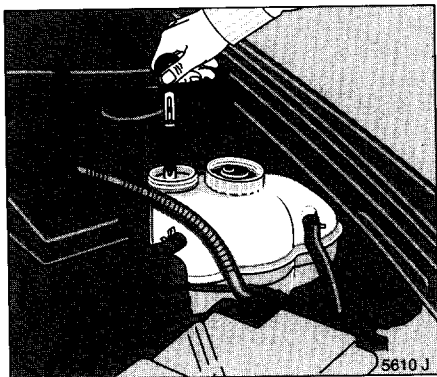

Антифриз

До начала зимы проверить состав охлаждающей жидкости. Количество в ней антифриза Opel должно обеспечивать защиту от замерзания до температур порядка -30°C . Если содержание антифриза недостаточно, то это снижает антифризные и антикоррозионные свойства. При необходимости добавить антифриз. При потерях хладагента добавить воды, перемешать и при необходимости добавить антифриз.

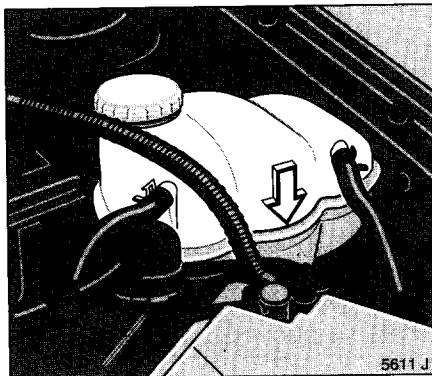

Уровень хладагента

При замкнутой системе охлаждения утечка практически отсутствует. Поэтому уровень хладагента необходим весьма редко.

Уровень хладагента в компенсаторной емкости должен при холодной системе охлаждения стоять немного выше отметки KALT. При прогревом в работе двигателе уровень поднимается, а при охлаждении снова снижается. Если при этом он падает ниже отметки, то необходимо долить до уровня несколько выше ее.

Перед открыванием пробки дать остыть двигателю. Осторожно открыть пробку, чтобы избыточное давление медленно упало. При доливе воды позаботиться о ее чистоте.

После долива воды проверить концентрацию в уполномоченной мастерской Opel и при необходимости добавить антифриз.

Пробку при закрытии завинтить до упора.

Температура хладагента

Индикация температуры хладагента по физическим причинам происходит только при его достаточном уровне.

В работе система находится под избыточным давлением. Вследствие этого температура может превысить 100°C .

При неустойчивой индикации температуры, например, индикация на красном поле, немедленно проверить уровень хладагента и при необходимости долить. Для устранения причины незамедлительно обратиться в уполномоченную мастерскую Opel.

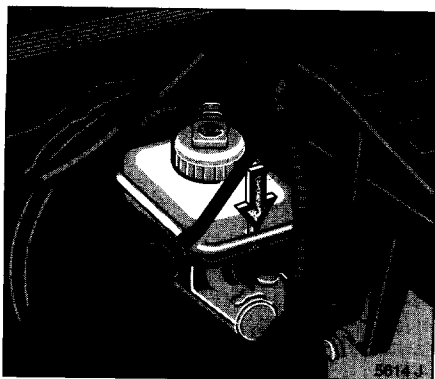

Тормозная жидкость

уровень тормозной жидкости

Осторожно – тормозная жидкость ядовита и повреждает лаковое покрытие машины.

Уровень тормозной жидкости в емкости не должен быть выше отметки "MAX" и ниже отметки "MIN".

Для доливки использовать только высокоэффективную тормозную жидкость Opel (см. технические данные, стр. 179).

При необходимости долива тормозной жидкости обратиться в мастерскую Opel для устранения причины неисправности.

Замена тормозной жидкости

Тормозная жидкость вследствие своей гигроскопичности впитывает воду. При торможении могут образовываться пузырьки пара, которые отрицательно влияют на тормозные свойства.

Поэтому необходимо придерживаться периодичности смены, указанной в сервисном буклете.

Использовать только высокоэффективную тормозную жидкость Opel (технические данные, стр. 179).

Поручите замену тормозной жидкости уполномоченной мастерской Opel. Ее персонал знаком с законодательными предписаниями по утилизации тормозной жидкости и позаботится об охране окружающей среды и Вашего здоровья.

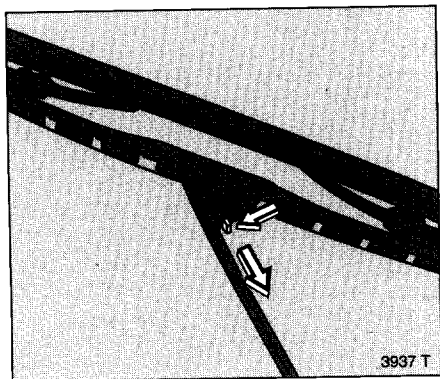

Стеклоочиститель

Ясный обзор необходим для безопасности движения.

Поэтому необходимо регулярно проверять эффективность работы стеклоочистителя и устройства промывки фар *.

Работа стеклоочистителя при заиндевевших стеклах приводит к повреждению дворников.

Загрязненные стеклоочистители протереть мягкой материей с использованием очищающего и антифризионного средства Opel, № по каталогу 17 58 272.

Примерзшие стеклоочистители отделять с помощью размораживающего пульверизатора Opel, № по каталогу 17 58 268.

Стеклоочистители с затвердевшими, потрескавшимися или покрытыми силиконом дворниками необходимо заменить. Это может быть необходимо после повреждения за счет действия льда, посыпной соли, в следствие тепловых воздействия или неправильного употребления средств по уходу.

Немного приподнять плечо стеклоочистителя. Расфиксировать рычаг и отделить очистную накладку.

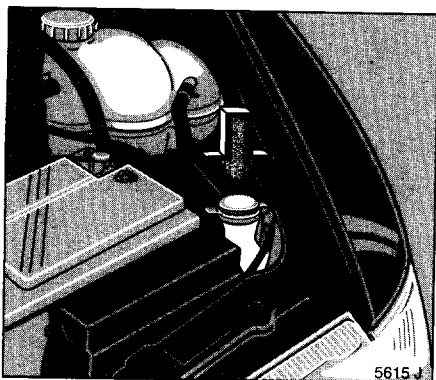

**устройство промывки стекол
устройство промывки фар ***

Емкость для промывки переднего стекла и фар * находится слева в отсеке двигателя.

Заливать только чистую воду во избежание засорения сопел. Для повышения очищающего действия добавить немного очищающего и антифризионного средства Opel, № по каталогу 17 58 272.

Устройства промывки стекол и фар застрахованы зимой от замерзания:

Антифриз. защита до	Соотн. при добавлении очищ. и антифриз. средства Opel к воде
- 5 °C	1 : 3
-10 °C	1 : 2
-20 °C	1 : 1
-30 °C	2 : 1

При закрывании емкости крепко надавить крышку на края по всему кругу.

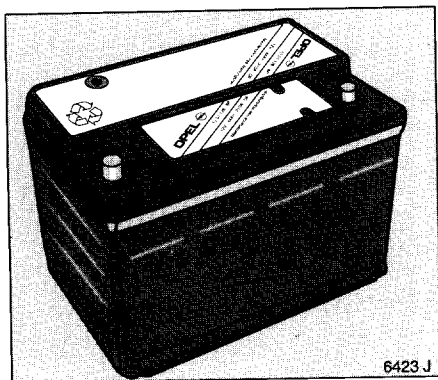

6423 J

Аккумулятор

в техобслуживании не нуждается.

система зажигания

Электронная система зажигания обладает высокой мощностью разряда. Не прикасаться, опасно для жизни.

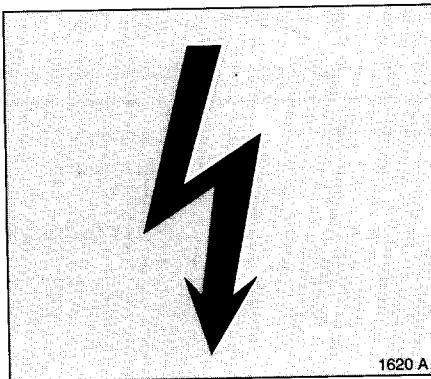

1620 A

Защита электронных деталей

Чтобы избежать повреждения электронных деталей электросистемы, ни в коем случае не отсоединять аккумулятор при работающем двигателе и не запускать двигатель при отсоединенном аккумуляторе (например, при использовании вспомогательных стартовых кабелей).

Перед зарядкой отсоединить аккумулятор от бортовой цепи: снять сначала отрицательный, потом положительный кабель. Ни в коем случае не путать полярность аккумулятора, т.е. подключение отрицательного и положительного кабелей. При подсоединении подключать сначала положительный, потом отрицательный кабель.

Уход за автомобилем

При работах по уходу за автомобилем – особенно при мойке машины – соблюдайте законодательные предписания по охране окружающей среды. Используйте средства по уходу фирмы Opel. Они проверены изготовителем и обеспечивают простоту и действенность работ.

Проконсультируйтесь в уполномоченной мастерской фирмы Opel.

Регулярный и тщательный уход способствует хорошему внешнему виду и сохранности автомобиля в течение многих лет. Кроме того, это является условием для гарантийных обязательств при возможных повреждениях лакового и антикоррозионного покрытий. Ниже приведены рекомендации по уходу за машиной, которые помогут Вам избежать нанесения ущерба окружающей среде.

средства по уходу фирмы Opel

Область применения	Наименование	№ по каталогу
Мойка машины	Щетка для мытья	17 58 003
	Автошампунь	17 58 828
	Губка	17 90 811
	Губка от насекомых	17 58 122
	Кожа	17 90 817
Наружный уход	Лакоочиститель	17 58 622
	Автополир	17 58 871
	Автокрем	17 58 903
	Металл. воск	17 58 991
	Распылитель тв. воска	17 58 989
	Тв. воск, жидкий	17 58 989
	Лаковые карандаши	17 72 . . . ¹⁾
	Расп. и жидкая краска	17 71 . . . ¹⁾
	Ср-во для легкоспл.ободьев	17 60 253
	Расп. для удаления смолы	17 58 901
	Очиститель стекол со ср-вом от насекомых	17 58 164
Стеклоочиститель	17 58 164	
Очистит. и антифризионное средство	17 58 272	
Уход за салоном	Очиститель салона	17 58 149
	Стеклоочиститель	17 58 164

¹⁾ №№ по каталогу для лаковых карандашей и красок необходимо дополнить трехзначным кодовым номером автомобильного лака, который Вы найдете на номерной табличке.

Мойка

Окружающая среда оказывает воздействие на лак, например, смена погодных условий, промышленные выхлопные газы и пыль, а также посыпаемая соль. Поэтому автомобиль нуждается в регулярной мойке и консервации. При использовании автомойки выбирать программу с консервацией.

Птичий помет, мертвых насекомых, древесную смолу, цветовую пыльцу и проч. необходимо срочно удалять, так как они содержат активные вещества, которые могут повредить лак.

При пользовании автомойкой соблюдать инструкции изготовителя оборудования. Перевести очистители переднего и заднего стекол * в положение парковки, снять антенну *.

При мойке машины вручную применять автошампунь Opel. Внутренние участки крыльев также тщательно промыть.

Очистить края и пазы открытых дверей, капота и их внутренние участки.

Машину основательно промыть и протереть кожей. Кожу чаще промывать. Для лаковых поверхностей и поверхностей стекол использовать разную кожу: остатки консервирующих средств на стеклах приводят к ухудшению обзора.

Консервация

Консервацию проводите регулярно, особенно после обработки шампунем, не позднее, чем вода перестанет стекать каплями. Иначе лак высыхает.

Не доводите до этого состояния! Консервация предотвращает химическое воздействие на автомобиль.

Края и пазы открытых дверей, капота и их внутренние участки также подвергнуть консервации.

Полировка

Полировка необходима в том случае, если лаковый слой покрыт твердыми наслоениями, стал матовым или потерял внешний вид.

Средство автополиш Opel, содержащее силикон, образует защитную пленку, делающую излишней консервацию.

Пластмассовые детали кузова консервируемыми и полируемыми средствами не обрабатывать.

Лакированные металлические поверхности обрабатывать металлическим воском Opel.

Ободья

Ободья колес лакированы и можно обрабатывать теми же средствами, что и кузов. Для очистки и ухода за легкосплавными ободьями рекомендуется использовать средство для легкосплавных ободьев Opel.

Повреждения лака

Небольшие повреждения лака от ударов камней, царапины и т.п. немедленно устранять лаковым карандашом Orel или с помощью распылительных и жидких красителей Orel, пока на них не образовалась ржавчина. При образовании ржавчины, обратитесь в углономоченную мастерскую Orel. Следите также за поверхностями и кромками, обращенными к дорожной полосе, на которых ржавчина может образовываться незаметно. Кодовый номер автомобильного лака Вы найдете на номерной табличке.

Пятна смолы

Пятна смолы немедленно удалять не твердыми предметами, а распылителем для удаления смолы Orel. Пятна смолы на крышках фар наружного освещения распылителем для удаления смолы не обрабатывать.

Наружное освещение

Если очистки пластмассовых крышек фар при мойке автомобиля окажется недостаточно, очистить автошампунем Orel. Не применять трущих и травящих средств, а также скребков и не чистить в сухом виде.

Пластмассовые и резиновые детали

Если для очистки пластмассовых и резиновых деталей мойки машины недостаточно, рекомендуем обработать их средством для салона Orel. Не применять растворители и бензин.

Колеса и шины

Не очищать водой под высоким давлением.

Салон и обивка

Салон, включая деревянные части *, обрабатывать средством Orel.

Матерчатую обивку лучше всего чистить с помощью пылесоса и щетки. Пятна удалять средством для салона Orel, кот. применима для материи и искусственной кожи.

Для очистки материи и ковров, а также кожаной отделки * в салоне машины не использовать ацетон, тетрахлоруглерод, растворители лака, средства для удаления лака, мыло и отбеливатели. Бензин также не годится.

Оконные стекла

При очистке заднего стекла следить, чтобы не повредить контур нагрева.

Использовать мягкую, безволокнистую ткань или кожу с распылителем для очистки стекол Orel, либо средство от насекомых.

Для удаления инея со стекол применяйте моющее и антифризионное средство Orel.

Для механического снятия инея использовать скребок с острыми краями. Скребок вплотную прижимать к стеклу, чтобы под него не попадала грязь, которая может расцарапать него.

Наконечники стеклоочистителей

Загрязненные наконечники стеклоочистителей очищать ветошью и моющим антифризионным средством Opel, при необходимости заменить.

Отсек двигателя

Важнейшие части отсека двигателя консервированы изготовителем с помощью высокоэффективного гладкого защитного лака в качестве долговременной защиты. Лакированные части отсека, окрашенные в цвет автомобиля, очищать так же, как и другие лакированные поверхности. Мойку двигателя проводить только в исключительных случаях. Перед мойкой закрыть пластиковой пленкой генератор и емкость с тормозной жидкостью.

При мойке двигателя смывается также защитный воск. Поэтому после мойки двигатель, основные части тормозной системы, элементы ходовой части с рулевым управлением, а также детали и полости кузова должны пройти консервацию защитным воском в уполномоченной мастерской фирмы Opel.

Нижняя конструкция

При изготовлении на части нижней конструкции, куда попадает грязь из-под колес, нанесено защитное ПВХ-покрытие, которое является долговременным защитным средством и в особом уходе не нуждается. Поверхности нижней конструкции, не защищенные ПВХ, покрыты стойким слоем защитного воска.

На машинах, которые часто проходят автомойку с устройством промыва нижней конструкции, возможно воздействие растворяющих грязь добавок на защитный восковой слой. Поэтому нижнюю конструкцию после мойки необходимо контролировать и смазывать воском. Перед началом холодного времени года проверить слой ПВХ и защитный восковой слой, при необходимости отремонтировать.

Соблюдать осторожность, так как битумно-каучуковые материалы могут повредить слой ПВХ. Проводите обслуживание нижней конструкции в уполномоченной мастерской фирмы Opel, так как при этом необходимы знания о свойствах материалов и их обработке.

По окончании холодного времени года необходимо обязательно провести мойку нижней конструкции для удаления приставшей к ней грязи, которая может быть еще перемешана с солью. Проверить защитный восковой слой, при необходимости отремонтировать.

Технические данные

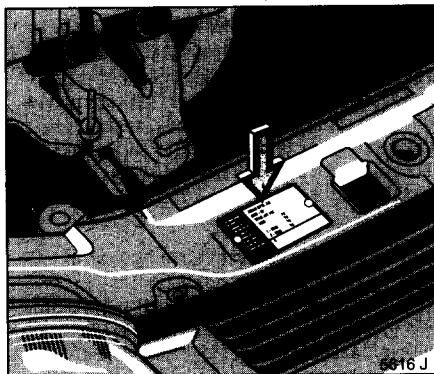

Технические данные определены по нормам ЕС. Возможны изменения. Данные, приведенные в техническом паспорте машины, всегда имеют приоритет перед данными в Инструкции по эксплуатации.

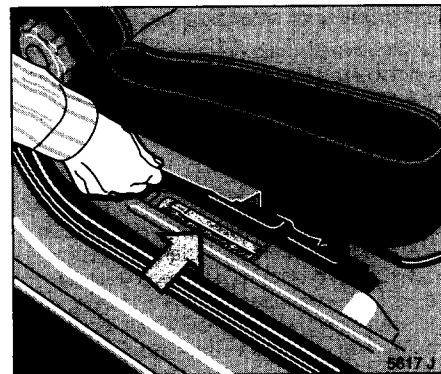

опознавательные данные машины

Идентификационный номер автомобиля нанесен на номерную табличку (рис. 5616 J) и выгравирован на полу между сиденьем переднего пассажира и его дверью (рис. 5617 J).

В других исполнениях номерной знак может находиться в раме правой передней двери.

Опознавательный знак бензинового двигателя и его номер – на левой стенке двигателя (рис. 5616 J), в дизельных двигателях номер выбит на правой стороне под насосом впрыскивания дизеля.

Смазочные вещества, тормозная жидкость

Места для смазки на ходовой части отсутствуют. Для смазки двигателя, рулевого управления и передач, включая дифференциал, использовать только масло Opel.

В карбюраторных двигателях рекомендуется использовать для смазки двигателя марочные масла фирмы Opel
SAE 15W-40: API-SG/CD, CCMC-G4/PD2, ACEA A2-96 или
SAE 10W-40: API-SG/CD, CCMC-G5/PD2, ACEA A2-96 или
SAE 5W-50: API-SG/CD, CCMC-G5/PD2, ACEA A2-96

На дизельных двигателях следует использовать исключительно масла, классифицированные след. образом:
SAE 10W-40: CCMC-G5/PD2¹⁾ или
SAE 10W-40: ACEA B3-96²⁾ или
SAE 5W-50: CCMC-G5/PD2¹⁾ или
SAE 5W-50: ACEA B3-96²⁾.

Масла, которые не обладают одновременно характеристиками CCMC-G5 и CCMC-PD2, запрещается использовать.

Таблица масел на следующей стр.

Классификация машинных масел API
Американский институт нефти (American Petroleum Institute – API) подразделяет масла по их эксплуатационным характеристикам (качеству). Классы масел имеют обозначение из двух букв.

Первая буква указывает сферу применения масла:

- S = сервисное – обозначает главным образом те классы API, которые применяются в карбюраторных двигателях.
- C = коммерческое (для автомобилей коммерческого использования) – обозначает главным образом те классы API, которые применяются в дизельных двигателях.

Вторая буква указывает на класс качества, возрастание класса происходит в алфавитном порядке:

- API-SG или API-SH = Масло для карбюраторных двигателей.
- API-CD = Масло для дизельных двигателей.

Допускается применение масел более высокого качества.

Обозначение масел, удовлетворяющих требованиям обоих классов: например, API-SG/CD или API-SH/CD.
Масла классифицируются также в соответствии с классификаторами API, MIL и GM а также европейские CCMC- или ACEA-классификации.

CCMC-классификация моторных масел
(CCMC – комитет изготовителей автомобилей ЕС)

Система CCMC основывается на классификации API с учетом особых требований к смазке двигателей европейских автомобилей.

ACEA-классификация моторных масел
(ACEA – комитет европейских автомобилестроителей)

ACEA-классификация, новый норматив, действующий с января 1996г. В перспективе он должен заменить CCMC-классификацию. Обозначаются классы буквами и цифрами:(например A2)

Буквами обозначается область использования:

- A = карбюраторные двигатели в легковых автомобилях
- B = дизельные двигатели в легковых автомобилях.
- C = дизельные двигатели в грузовых автомобилях

Цифрами обозначается качество:

- 1 = специальное масло
- 2 = стандартное масло
- 3 = высшего качества

Во время переходного периода машинные масла классифицируются по классификатору API а также ACEA и CCMC

¹⁾ высокопроизводительное масло
²⁾ многоцелевое масло

таблица масел

Классы масел по API либо по CCMC, приведенные в нижеследующей таблице, считаются эталонами качества применяемых масел.

Двигатели	Специальные или универсальные масла	Масла – легкие
Карбюраторные	API- SG/CD, или SH/CD,	API- SG/CC, или SH/CD
	CCMC- G4	CCMC- G5
	ACEA- A2-96	ACEA- A3-96
Дизель-		CCMC- G5/PD2
	ACEA- B3-96	ACEA- A3-96/ B3-96

Для дизельного двигателя использовать только высокопроизводительные масла класса CCMC-G5/PD2, и соответственно класса ACEA – B3-96.

Моторные масла класса CD, которые предназначены специально для дизельных двигателей, не пригодны для карбюраторных двигателей, если они не обладают классом эксплуатационных характеристик, достаточным для карбюраторных двигателей (например, API-SG/CCMC-G4/ACEA A2-96).

Классы вязкости см. на след. стр.

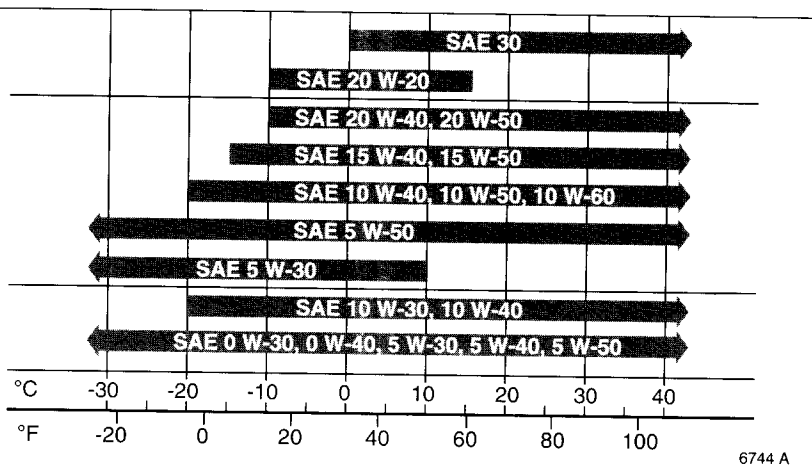

6744 A

Классы вязкости в зависимости от наружной температуры, см. на рис.

- A = специальное
- B = общего назначения
- C = высокопроизводительное

При кратковременных колебаниях температуры масло не менять.

Ручная коробка передач

Редукторное масло,
№ по каталогу 19 40 764
(90 001 777)

Авт.коробка передач, сервоуправление

Специальное масло "Dexron® II ...",
№ по каталогу 19 40 700
(90 350 342)

Тормозная жидкость

Тормозная жидкость Opel, № по каталогу
19 42 406 (90 187 661), или заменитель,
соответствующий нормам безопасности
США – FMVSS § 571.116/ DOT 4 и
спецификации SAE J 1703.

Параметры двигателей

Торговая марка Обозначение двигателя	1.6 16 LZ 2	1.6 ¹⁾ X 16 SZR ¹⁾	1.6-16V ¹⁾ X 16 XEL ¹⁾	1.7 TD ²⁾ X 17 DT ²⁾
Число цилиндров	4	4	4	4
Диаметр (мм)	80,0	79,0	79,0	79,0
Ход (мм)	79,5	81,5	81,5	86,0
Объем хода (см ³)	1598	1598	1598	1686
Макс. мощность (кВт) при мин ⁻¹	55 5400	55 5200	74 6200	60 4400
Крутящий момент (Нм) при мин ⁻¹	120 2200	128 2800	150 3200	168 2400
Степень сжатия	8,8	9,6	10,5	22,0
Октановая потребность (ROZ) ³⁾ неэтилир. или неэтилир. или неэтилир. или неэтилир. или этилир.	95 (S) 98 (SP) ⁴⁾ 91 (N) ⁴⁾ 87 (N) ⁴⁾ 98 (S)	95 (S) ⁵⁾ 98 (SP) ⁵⁾ 91 (N) ^{5) 6)} — —	95 (S) ⁵⁾ 98 (SP) ⁵⁾ 91 (N) ^{5) 7)} — —	— — — — 49 (D) ⁸⁾
Цетановая потребность (CZ) ³⁾	—	—	—	—
Доп. макс. число оборотов, при длит. работе (мин ⁻¹) около	6300	6000	6500	4800 ⁹⁾

1) с регулируемым катализатором
с дизельным катализатором
2) нормированное качественное топливо, напр., этилиров. DIN 51 600, неэтилиров. DIN EN 228, дизельное топливо DIN EN 590; N = нормальное, S = супер, SP = супер плюс, D = дизель; выделенное знач. – рекомендуемое топливо

4) кодирование установить на 91 и 87 ROZ, см. на стр. 119
5) регулятор детонации автоматически настраивает систему зажигания в зависимости от вида (октанового числа) заправленного топлива
6) использование 91 ROZ приведет к снижению мощности и крутящего момента

7) при отсутствии неэтилированного топлива суперкласса возможно использование класса 91 ROZ, при этом избегать высокой нагрузки двигателя, полной загрузки машины, а также езды в гору с прицепом и с высокой нагрузкой
8) в зимнем топливе может быть более низкое значение
9) кратковременно прибл. 5200 мин⁻¹

параметры двигателей

Торговая марка Обозначение двигателя	1.8-16V ¹⁾ X 18 XE ¹⁾	DI-16V ²⁾ X 20 DTL ²⁾	2.0 20 NEJ	2.0-16V ¹⁾ X 20 XEV ¹⁾	2.5-V6 ¹⁾ X 25 XE ¹⁾
Число цилиндров	4	4	4	4	6
Диаметр (мм)	81,6	84,0	86,0	86,0	81,6
Ход (мм)	86,0	90,0	86,0	86,0	79,6
Объем хода (см ³)	1799	1994	1998	1998	2498
Макс. мощность (кВт) при мин ⁻¹	85 5400	60 4300	82 5400	100 5600	125 5800
Крутящий момент (Нм) при мин ⁻¹	170 3600	185 1800 – 2500	165 2800	188 3200	230 3200
Степень сжатия	10,8	18,5	9,2	10,8	10,8
Октановая потребность (ROZ) ³⁾					
неэтилир.	95 (S) ⁴⁾	–	95 (S) ⁴⁾	95 (S) ⁴⁾	95 (S) ⁴⁾
или неэтилир.	98 (SP) ⁴⁾	–	98 (SP) ⁴⁾	98 (SP) ⁴⁾	98 (SP) ⁴⁾
или неэтилир.	91 (N) ⁴⁾⁵⁾	–	91 (N) ⁴⁾	91 (N) ⁴⁾⁵⁾	91 (N) ⁴⁾⁵⁾
или неэтилир.	–	–	87 (N) ⁴⁾⁷⁾	–	–
или этилир.	–	–	98 (S) ⁴⁾	–	–
Цетановая потребность (CZ)	–	49(D) ⁶⁾	–	–	–
Доп. макс. число оборотов, при длит. работе (мин ⁻¹) около	6600	4750	6400	6600	6700

¹⁾ с регулируемым катализатором

²⁾ с дизельным катализатором

³⁾ нормир. качественные сорта топлива, напр. этилиров. DIN 51 600, неэтилированное DIN EN 228; N = нормальное, S = супер, SP = супер плюс; выделенное знач. – рекомендуемое топливо

⁴⁾ регулятор детонации автоматически настраивает систему зажигания в зависимости от вида (октанового числа) заправленного топлива

⁵⁾ при отсутствии неэтилированного топлива суперкласса возможно использование класса 91 ROZ, при этом избегать высокой нагрузки двигателя, полной загрузки машины, а также езды в гору с прицепом и с высокой загрузкой

⁶⁾ в зимнем топливе может быть более низкое значение.

⁷⁾ использование 87 ROZ приведет к незначительному снижению мощности и крутящего момента

ход. параметры (прибл.) Limousine

Двигатель ¹⁾	16 LZ 2	X 16 SZR	X 16 XEL	X 17 DT	
макс. скорость (км/ч)	175	175	188	175	
5-скор. мех. коробка передач	—	—	193	—	
спортивная кор. передач	—	—	178	—	
автомат. коробка передач	—	—	—	—	
Двигатель ¹⁾	X 18 XE	X 20 DTL	20 NEJ	X 20 XEV	X 25 XE
макс. скорость (км/ч)	203	178	—	215	230
5-скор. мех. коробка передач	203	—	195	215	—
спортивная кор. передач	200	—	192	212	227
автомат. коробка передач	—	—	—	—	—

ход. параметры (прибл.), Caravan

Двигатель ¹⁾	16 LZ 2	X 16 SZR	X 16 XEL	X 17 DT	
макс. скорость (км/ч)	167	167	180	—	
5-скор. мех. коробка передач	—	—	185	—	
спортивная кор. передач	—	—	170	—	
автомат. коробка передач	—	—	—	—	
Двигатель ¹⁾	X 18 XE	X 20 DTL	20 NEJ	X 20 XEV	X 25 XE
макс. скорость (км/ч)	195	170	—	207	222
5-скор. мех. коробка передач	195	—	187	207	—
спортивная кор. передач	188	—	180	200	215
автомат. коробка передач	—	—	—	—	—

расход масла (л/100 км)

все двигатели кроме X20DTL ¹⁾	0,075
X 20 DTL ¹⁾	0,06

Диаметр разворота (м)

все типы	11,30
-----------------	-------

¹⁾ торговые марки см. на стр. 180, 181

Расход топлива, CO₂-Эмиссия

Расход топлива для новых двигателей с 1996 г. определяется нормой 80/1268/EWG в редакции 93/116/EG. В данном руководстве она далее названа "новая норма".

Новая норма отличается от "старой нормы" 80/1268/EC в редакции 89/491/EG, согласно которой расход топлива определяется для двигателей выпускаемых до 1996 года.

До сих пор расход топлива определялся при езде в городе, при постоянной скорости 90 км/час и 120 км/час. Новая норма больше учитывает реальные условия эксплуатации автомобиля: Езда в городе учитывается удельным весом 1/3, а дальние поездки — 2/3. При этом учитываются запуски холодного двигателя и фазы ускорения. Поэтому значения расхода топлива согласно новой норме превышают значения согласно старой норме.

CO₂-эмиссия также входит в новую норму как составная часть.

Из приведенных данных нельзя делать вывод о том, сколько топлива потребляет каждый конкретный автомобиль.

Разхождения в потреблении топлива по сравнению с расчетными данными (которые определялись при совершенно конкретных условиях) образуются за счет конкретного стиля вождения, дорожных условий и качества технического обслуживания каждого конкретного автомобиля.

Расход топлива и CO₂-эмиссии зависят от веса Вашего пустого автомобиля. См. официальные документы Вашего автомобиля. Для определения веса пустого автомобиля выпишите из документов Вашего автомобиля следующие данные:

- вес пустого автомобиля согласно Таблице 1, стр. 188, 189 1365..... кг
- доп. вес согласно оснащению Вашего автомобиля см. Таблица 2, стр. 190 + 7..... кг
- вес тяжеловесных принадлежностей, см. Таблица 3, стр. 191 + 18..... кг
- Сумма = 1390..... кг

является весом пустого автомобиля согласно нормативам ЕС.

Зная вес пустого автомобиля, Вы сможете определить расход топлива и уровень CO₂-эмиссии пользуясь при этом таблицей "ходовые параметры"

Расход топлива, CO₂-Эмиссия (прибл.)¹⁾**Limousine, Двигатель²⁾****16 LZ 2****X 16 SZR****X 16 XEL****X 17 DT**

согласно старой норме

Расход топлива (л/100 км)

мех. кор. передач/спортивная кор. передач/автомат. кор. передач

вес пустого автомобиля согл.норм.ЕС 1226 – 1445 кг

при езде в городе

при 90 км/ч

при 120 км/ч

10,5/–/–

9,0/–/–

8,8/8,8/10,4

6,7/–/–

6,2/–/–

4,8/–/–

5,1/5,2/ 5,5

4,6/–/–

7,7/–/–

6,1/–/–

6,3/6,5/ 7,0

6,4/–/–

вес пустого автомобиля согл.норм.ЕС 1446 – 1675 кг

при езде в городе

при 90 км/ч

при 120 км/ч

–

–

–

7,0/–/–

–

–

–

4,6/–/–

–

–

–

6,4/–/–

новая норма

расход топлива (л/100 км),

CO₂-эмиссия (г/км)

мех. –/спорт. –/автомат. кор. передач

вес пустого автомобиля согл.норм.ЕС 1166 – 1280 кг

в городе

за городом

общий

CO₂

–

10,5/–/–

11,3/11,5/ –

–

–

5,9/–/–

6,1/ 6,3/ –

–

–

7,6/–/–

8,0/ 8,2/ –

–

–

179/–/–

189/ 194/ –

–

вес пустого автомобиля согл.норм.ЕС 1281 – 1395 кг

в городе

за городом

общий

CO₂

–

10,6/–/–

11,4/11,6/13,1

8,0/–/–

–

6,0/–/–

6,2/ 6,4/ 7,0

5,2/–/–

–

7,7/–/–

8,1/ 8,3/ 9,2

6,2/–/–

–

182/–/–

191/ 196/ 218

164/–/–

вес пустого автомобиля согл.норм.ЕС 1396 – 1505 кг

в городе

за городом

общий

CO₂

–

–

11,5/11,7/13,2

8,1/–/–

–

–

6,3/ 6,5/ 7,1

5,3/–/–

–

–

8,2/ 8,4/ 9,3

6,3/–/–

–

–

194/ 199/ 221

166/–/–

¹⁾ Для вычисления расхода топлива Вашего автомобиля определить вес пустого автомобиля, как показано на стр. 183.²⁾ Торговые марки см. на стр. 180, 181.

Расход топлива, CO₂-Эмиссия (прибл.)
Limousine, Двигатель²⁾
X 18 XE
X 20 DTL
20 NEJ
X 20 XEV
X 25 XE

согласно старой норме

Расход топлива (л/100 км)

мех. кор. передач/спортивная кор. передач/автомат. кор. передач

вес пустого автомобиля согл.норм.ЕС 1226 – 1445 кг

при езде в городе

9,2/9,5/10,5

6,0/–/–

–/11,3/11,5

10,0/10,1/10,5

11,3/–/12,0

при 90 км/ч

5,4/5,7/ 5,6

3,8/–/–

–/ 6,2/ 5,6

5,8/ 5,9/ 5,6

6,8/–/ 6,5

при 120 км/ч

6,7/7,1/ 6,8

5,0/–/–

–/ 7,7/ 7,0

7,1/ 7,2/ 6,8

8,3/–/ 8,0

вес пустого автомобиля согл.норм.ЕС 1446 – 1675 кг

при езде в городе

–/–/10,8

6,2/–/–

–

10,3/10,4/10,8

11,6/–/12,4

при 90 км/ч

–/–/ 5,6

3,8/–/–

–

5,8/ 5,9/ 5,6

6,8/–/ 6,5

при 120 км/ч

–/–/ 6,8

5,0/–/–

–

7,1/ 7,2/ 6,8

8,3/–/ 8,0

новая норма

расход топлива (л/100 км),

 CO₂-эмиссия (г/км)

мех. –/спорт. –/автомат. кор. передач

вес пустого автомобиля согл.норм.ЕС 1281 – 1395 кг

в городе

11,9/12,1/13,5

7,9/–/–

–

12,2/12,3/13,9

–

за городом

6,4/ 6,6/ 6,6

4,8/–/–

–

6,5/ 6,6/ 7,1

–

общий

8,4/ 8,6/ 9,1

5,9/–/–

–

8,6/ 8,7/ 9,6

–

 CO₂

199/ 204/ 216

156/–/–

–

203/ 208/ 230

–

вес пустого автомобиля согл.норм.ЕС 1396 – 1505 кг

в городе

12,0/12,2/13,7

8,1/–/–

–

12,4/12,4/14,1

14,1/–/15,4

за городом

6,5/ 6,7/ 6,8

5,0/–/–

–

6,6/ 6,7/ 7,2

7,8/–/ 8,0

общий

8,5/ 8,7/ 9,3

6,1/–/–

–

8,7/ 8,8/ 9,7

10,1/–/10,7

 CO₂

201/ 206/ 220

162/–/–

–

206/ 208/ 216

239/–/253

вес пустого автомобиля согл.норм.ЕС 1506 – 1615 кг

в городе

–

8,3/–/–

–

–/–/14,3

14,3/–/15,6

за городом

–

5,2/–/–

–

–/–/ 7,4

8,0/–/ 8,2

общий

–

6,3/–/–

–

–/–/ 9,9

10,3/–/10,9

 CO₂

–

167/–/–

–

–/–/ 235

244/–/258

1) Для вычисления расхода топлива Вашего автомобиля определить вес пустого автомобиля, как показано на стр. 183.

2) Торговые марки см. на стр. 180, 181.

Расход топлива, CO₂-Эмиссия (прибл.)¹⁾
Caravan, Двигатель²⁾

16 LZ 2

X 16 SZR

X 16 XEL

согласно старой норме

Расход топлива (л/100 км)

мех. кор. передач/спортивная кор. передач/автомат. кор. передач

вес пустого автомобиля согл.норм.ЕС 1226 – 1445 кг

при езде в городе

10,5/–/–

9,2/–/–

8,8/8,8/10,4

при 90 км/ч

6,5/–/–

5,2/–/–

5,4/5,5/ 5,8

при 120 км/ч

8,1/–/–

6,7/–/–

6,8/7,0/ 7,5

вес пустого автомобиля согл.норм.ЕС 1446 – 1675 кг

при езде в городе

–

–

–/–/10,7

при 90 км/ч

–

–

–/–/ 5,8

при 120 км/ч

–

–

–/–/ 7,5

новая норма

расход топлива (л/100 км),

CO₂-эмиссия (г/км)

мех. –/спорт. –/автомат. кор. передач

вес пустого автомобиля согл.норм.ЕС 1166 – 1280 кг

в городе

–

10,8/–/–

–

за городом

–

6,2/–/–

–

общий

–

7,9/–/–

–

CO₂

–

186/–/–

–

вес пустого автомобиля согл.норм.ЕС 1281 – 1395 кг

в городе

–

10,9/–/–

11,5/11,7/13,3

за городом

–

6,3/–/–

6,5/ 6,7/ 7,2

общий

–

8,0/–/–

8,3/ 8,5/ 9,4

CO₂

–

189/–/–

197/ 202/ 223

вес пустого автомобиля согл.норм.ЕС 1396 – 1505 кг

в городе

–

–

11,6/11,8/13,4

за городом

–

–

6,6/ 6,8/ 7,3

общий

–

–

8,4/ 8,6/ 9,5

CO₂

–

–

199/ 204/ 225

¹⁾ Для вычисления расхода топлива Вашего автомобиля определить вес пустого автомобиля, как показано на стр. 183.

²⁾ Торговые марки см. на стр. 180, 181.

Расход топлива, CO₂-Эмиссия (прибл.) ¹⁾

Saravan, Двигатель ²⁾

	X 18 XE	X 20 DTL	20 NEJ	X 20 XEV	X 25 XE
согласно старой норме					
Расход топлива (л/100 км)					
мех. кор. передач/спортивная кор. передач/автомат. кор. передач					
вес пустого автомобиля согл.норм.ЕС 1226 bis 1445 кг					
при езде в городе	9,2/9,5/10,5	6,2/Ě/Ě	Ě/11,3/11,5	10,0/10,1/10,5	11,3/ Ě/ Ě
при 90 км/ч	5,7/6,0/ 5,9	4,2/Ě/Ě	Ě/ 6,5/ 5,9	6,1/ 6,2/ 5,9	7,1/ Ě/ Ě
при 120 км/ч	7,2/7,6/ 7,3	5,6/Ě/Ě	Ě/ 8,2/ 7,5	7,6/ 7,7/ 7,3	8,8/ Ě/ Ě
вес пустого автомобиля согл.норм.ЕС 1446 Ě 1675 кг					
при езде в городе	9,4/9,7/10,8	6,4/Ě/Ě	Ě/11,6/11,8	10,3/10,4/10,8	11,6/ Ě/12,4
при 90 км/ч	5,7/6,0/ 5,9	4,2/Ě/Ě	Ě/ 6,5/ 5,9	6,1/ 6,2/ 5,9	7,1/ Ě/ 6,8
при 120 км/ч	7,2/7,6/ 7,3	5,6/Ě/Ě	Ě/ 8,2/ 7,5	7,6/ 7,7/ 7,3	8,8/ Ě/ 8,5
новая норма					
расход топлива (л/100 км),					
CO ₂ -эмиссия (г/км)					
мех. Ě/спорт. Ě/автомат. кор. передач					
вес пустого автомобиля согл.норм.ЕС EG 1281 Ě 1395 кг					
в городе	12,0/12,3/13,6	Ě	Ě	12,3/12,4/Ě	Ě
за городом	6,6/ 6,8/ 6,8	Ě	Ě	6,8/ 6,9/Ě	Ě
общий	8,6/ 8,8/ 9,3	Ě	Ě	8,8/ 8,9/Ě	Ě
CO ₂	203/ 208/ 220	Ě	Ě	208/ 211/ Ě	Ě
вес пустого автомобиля согл.норм.ЕС 1396 bis 1505 кг					
в городе	12,1/12,4/13,8	8,4/Ě/Ě	Ě	12,4/12,5/14,3	14,2/Ě/15,5
за городом	6,7/ 6,9/ 7,0	5,3/Ě/Ě	Ě	6,9/ 7,0/ 7,4	8,1/Ě/ 8,2
общий	8,7/ 8,9/ 9,5	6,4/Ě/Ě	Ě	8,9/ 9,0/ 9,9	10,3/Ě/10,9
CO ₂	205/ 211/ 224	169/Ě/Ě	Ě	211/ 213/ 235	244/Ě/257
вес пустого автомобиля согл.норм.ЕС 1506 Ě 1615 кг					
в городе	Ě/Ě/14,0	8,6/Ě/Ě	Ě	12,5/12,6/14,5	14,4/Ě/15,7
за городом	Ě/Ě/ 7,1	5,5/Ě/Ě	Ě	7,0/ 7,1/ 7,6	8,3/Ě/ 8,4
общий	Ě/Ě/ 9,6	6,6/Ě/Ě	Ě	9,0/ 9,1/10,1	10,5/Ě/11,1
CO ₂	Ě/Ě/ 228	175/Ě/Ě	Ě	213/ 215/ 239	249/Ě/262

¹⁾ Для вычисления расхода топлива Вашего автомобиля определить вес пустого автомобиля, как показано на стр. 183.
²⁾ Торговые марки см. на стр. 180, 181.

**Весовые данные (кг), таблица 1,
вес пустого автомобиля ¹⁾**

Limousine
автомобиль

двигатель ²⁾

Limousine 4-дверн.

мех. кор. передач автомат. кор. передач

Limousine 5-дверн.

мех. кор. передач автомат. кор. передач

Vectra, Vectra GL	16 LZ 2	1280	–	1295	–
	X 16 SZR	1245	–	1260	–
	X 16 XEL	1280	1310	1295	1325
	X 17 DT	1350	–	1365	–
	X 18 XE	1320	1350	1335	1365
	X 20 DTL	1395	–	1410	–
	20 NEJ	1295	1325	1310	1340
	X 20 XEV	1360	1390	1375	1405
	X 25 XE	1405	1420	1420	1435
Vectra, Vectra GL с кондиционером	16 LZ 2	1310	–	1325	–
	X 16 SZR	1275	–	1290	–
	X 16 XEL	1310	1340	1325	1355
	X 17 DT	1380	–	1395	–
	X 18 XE	1350	1380	1365	1395
	X 20 DTL	1425	–	1440	–
	20 NEJ	1325	1355	1340	1370
	X 20 XEV	1390	1420	1405	1435
	X 25 XE	1435	1450	1450	1465

¹⁾ согласно нормативам ЕС с учетом веса водителя (68 кг), багажа (7 кг) и всех жидкостей (топливный бак заполнен на 90 %)

Для вычисления расхода топлива Вашего автомобиля определить вес пустого автомобиля, как показано на стр. 183.

²⁾ торговые марки см. на стр. 180, 181

**Весовые данные (кг), таблица 1,
вес пустого автомобиля ¹⁾**

Caravan

автомобиль	двигатель ²⁾	Caravan мех. кор. передач	Caravan авт. кор. передач
Vectra, Vectra GL	16 LZ 2	1320	–
	X 16 SZR	1280	–
	X 16 XEL	1320	1350
	X 18 XE	1360	1390
	X 20 DTL	1435	–
	20 NEJ	1335	1365
	X 20 XEV	1395	1425
	X 25 XE	1445	1460
Vectra, Vectra GL с кондиционером	16 LZ 2	1350	–
	X 16 SZR	1310	–
	X 16 XEL	1350	1380
	X 18 XE	1390	1420
	X 20 DTL	1465	–
	20 NEJ	1365	1395
	X 20 XEV	1425	1455
	X 25 XE	1475	1490

¹⁾ согласно нормативам ЕС с учетом веса водителя (68 кг), багажа (7 кг) и всех жидкостей (топливный бак заполнен на 90 %)

Для вычисления расхода топлива Вашего автомобиля определить вес пустого автомобиля, как показано на стр. 183.

²⁾ торговые марки см. на стр. 180, 181

Весовые данные (кг)
таблица 2, доп. вес различных
вариантов оснащения

Limousine 4-дверн., 5-дверн.

Двигатель ²⁾	X 16 SZR	X 16 XEL	X 17 DT	X 18 XE	X 20 DTL	20 NEJ	X 20 XEV	X 25 XE
GL PLUS, Komfort	7	7	7	7	–	–	7	–
GL YOUNG, Beauty	–	8	17	8	–	–	8	–
CD	19	19	28	19	28	19	13	19
CDX, CD Exklusiv	–	35	45	35	45	35	19	25
Sport, CD Sport	–	19	–	19	–	28	11	17

Caravan

Двигатель ²⁾	X 16 SZR	X 16 XEL	X 18 XE	X 20 DTL	20 NEJ	X 20 XEV	X 25 XE
GL PLUS, Komfort	7	7	7	–	–	7	–
GL YOUNG, Beauty	–	9	9	–	–	9	–
CD	22	22	22	29	22	16	22
CDX, CD Exklusiv	–	39	39	44	39	22	29
Sport, CD Sport	–	22	22	19	30	14	17

¹⁾ Для вычисления расхода топлива Вашего автомобиля определить вес пустого автомобиля, как показано на стр. 183.

²⁾ Торговые марки см. на стр. 180, 181.

**Весовые данные (кг)
таблица 3, тяжеловесные
принадлежности**

Принадлежности

Люк на крыше	18 kg
--------------	-------

тяговое устройство	23 kg
--------------------	-------

**дополнительная загрузка и
груз на крыше**

Загрузка рассчитывается как разность между допустимым общим весом и весом пустого автомобиля (см. стр. 183).

Сумма нагрузок на переднюю и заднюю оси (см. паспорт автомобиля и номерную табличку) не должна превышать допустимого общего веса, т.е. при полной нагрузке на переднюю ось задняя ось может быть нагружена только из расчета допустимого общего веса.

При езде с прицепом и полной нагрузке тягача (включая всех пассажиров), разрешается превышение допустимой максимальной нагрузки задней оси (см. паспорт автомобиля и номерную табличку) на 55кг. В указанном случае макс. доп. скорость 100 км/ч. Если в стране эксплуатации соответствующая макс. доп. скорость ниже, то необходимо придерживаться более низкой скорости.

Специальное оборудование увеличивает вес пустого автомобиля и во многих случаях также допустимый общий вес, таким образом незначительно влияя на загрузку.

Следить за весовыми допусками в паспорте автомобиля.

Последующий монтаж оснастки увеличивает вес пустого автомобиля и снижает возможную загрузку.

Допустимая нагрузка на крышу для всех моделей составляет 100 кг. Нагрузка на крышу складывается из веса верхнего багажника и груза (см. также советы водителю на стр.112.)

Для вычисления расхода топлива Вашего автомобиля определить вес пустого автомобиля, как показано на стр. 183.

Макс. допустимый вес (кг),

автомобиль	двигатель ¹⁾	Limousine 4-дверн.		Limousine 5-дверн.	
		мех. кор. передач	автомат. кор. передач	мех. кор. передач	автомат. кор. передач
Vectra, все варианты	16 LZ 2	1735	–	1750	–
	X 16 SZR	1700	–	1715	–
	X 16 XEL	1735	1765	1750	1780
	X 17 DT	1810	–	1825	–
	X 18 XE	1775	1805	1790	1820
	X 20 DTL	1855	–	1870	–
	20 NEJ	1750	1780	1765	1795
	X 20 XEV	1815	1845	1830	1860
	X 25 XE	1860	1875	1875	1890
Vectra, все варианты с кондиционером	16 LZ 2	1765	–	1780	–
	X 16 SZR	1730	–	1745	–
	X 16 XEL	1765	1795	1780	1810
	X 17 DT	1840	–	1855	–
	X 18 XE	1805	1835	1820	1850
	X 20 DTL	1885	–	1905	–
	20 NEJ	1780	1810	1795	1825
	X 20 XEV	1845	1875	1860	1890
	X 25 XE	1890	1905	1905	1920

¹⁾ торговые марки см. на стр. 180, 181

Макс. допустимый вес (кг),

автомобиль	двигатель ¹⁾	Caravan мех. кор. передач	Caravan авт. кор. передач
Vectra, все варианты	16 LZ 2	1835	–
	X 16 SZR	1795	–
	X 16 XEL	1835	1865
	X 18 XE	1875	1905
	X 20 DTL	1950	–
	20 NEJ	1850	1880
	X 20 XEV	1910	1940
	X 25 XE	1960	1975
Vectra, все варианты с кондиционером	16 LZ 2	1865	–
	X 16 SZR	1825	–
	X 16 XEL	1865	1895
	X 18 XE	1905	1935
	X 20 DTL	1980	–
	20 NEJ	1880	1910
	X 20 XEV	1940	1970
	X 25 XE	1990	2005

¹⁾ торговые марки см. на стр. 180, 181

Шины

Ограничения по переоснащению шин:
Соблюдать ограничения, указанные на стр. 130 для всех автомобилей с двигателями ¹⁾ 16LZ2, X16SZR, X16XEL, X17DT, X18XE, X20DTL, 20NEJ.

Зимние шины

Соблюдайте ограничения на стр. 132.
Можно также использовать любые зимние шины (M + S шины), если их размеры совпадают с нижеприведенными.

цепи противоскольж. (см. стр. 133)

ограничения Использование шин противоскольжения допускается только на передних колесах. На шинах 205/60 R 15 использование цепей противоскольжения запрещено.

Колеса

момент затяжки: 110 Nm

давление возд. в шинах (избыточ.) в кПа (бар)

Значения давления воздуха в шинах приведены для холодных шин. Устанавливающееся после длительной езды повышенное давление снижать запрещается.

Приведенные значения давления воздуха в шинах распространяются как на летние, так и на зимние шины.

См. стр. с 130 по 133.

Limousine

Двигатель ¹⁾ (модель)	Шины	Давление воздуха при нагрузке до 3 человек		Давление воздуха при полной загрузке	
		впереди	сзади	впереди	сзади
16 LZ 2	175/70 R 14-84 T	230 (2,3)	230 (2,3)	240 (2,4)	300 (3,0)
	185/70 R 14-88 T или H	200 (2,0)	200 (2,0)	210 (2,1)	270 (2,7)
	195/65 R 15-91 T или H	200 (2,0)	200 (2,0)	210 (2,1)	270 (2,7)
X 16 SZR	175/70 R 14-84 T	230 (2,3)	230 (2,3)	240 (2,4)	300 (3,0)
	185/70 R 14-88 T или H	200 (2,0)	200 (2,0)	210 (2,1)	270 (2,7)
	195/65 R 15-91 T или H	200 (2,0)	200 (2,0)	210 (2,1)	270 (2,7)
X 17 DT	175/70 R 14-84 T	250 (2,5)	250 (2,5)	250 (2,5)	310 (3,1)
	185/70 R 14-88 T или H	210 (2,1)	210 (2,1)	220 (2,2)	280 (2,8)
	195/65 R 15-91 T или H	210 (2,1)	210 (2,1)	220 (2,2)	280 (2,8)
X 16 XEL	175/70 R 14-84 Q M+S ²⁾	200 (2,0)	200 (2,0)	210 (2,1)	270 (2,7)
	185/70 R 14-88 T или H	200 (2,0)	200 (2,0)	210 (2,1)	270 (2,7)
	195/65 R 15-91 T или H	200 (2,0)	200 (2,0)	210 (2,1)	270 (2,7)

¹⁾ торговые марки см. на стр. 180, 181

²⁾ необходимо указать в паспорте автомобиля

Продолжение:
**давление возд. в шинах (избыточ.)
 в кПа (бар)**

Двигатель ¹⁾ (модель)	Шины	Давление воздуха при нагрузке до 3 человек		Давление воздуха при полной нагрузке	
		впереди	сзади	впереди	сзади
X 20 DTL	185/70 R 14-88 T	230 (2,3)	230 (2,3)	240 (2,4)	300 (3,0)
	195/65 R 15-91 V	230 (2,3)	230 (2,3)	240 (2,4)	300 (3,0)
	185/70 R 14-88 Q M + S	230 (2,3)	230 (2,3)	240 (2,4)	300 (3,0)
X 18 XE, 20 NEJ	175/70 R 14-84 Q M+S ²⁾	250 (2,5)	250 (2,5)	260 (2,6)	320 (3,2)
	185/70 R 14-88 H	220 (2,2)	220 (2,2)	230 (2,3)	290 (2,9)
X 20 XEV	195/65 R 15-91 V	210 (2,1)	210 (2,1)	220 (2,2)	280 (2,8)
	205/60 R 15-91 V	210 (2,1)	210 (2,1)	220 (2,2)	280 (2,8)
X 25 XE	195/65 R 15-91 V	240 (2,4)	220 (2,2)	250 (2,5)	310 (3,1)
	205/60 R 15-91 V	240 (2,4)	220 (2,2)	250 (2,5)	310 (3,1)

¹⁾ торговые марки см. на стр. 180, 181

²⁾ необходимо указать в паспорте автомобиля

Продолжение:
**давление возд. в шинах (избыточ.)
 в кПа (бар)**

Caravan	Двигатель ¹⁾ (модель)	Шины	Давление воздуха при нагрузке до 3 человек		Давление воздуха при полной загрузке	
			впереди	сзади	впереди	сзади
16 LZ 2		175/70 R 14-84 Q M+S ²⁾	230 (2,3)	230 (2,3)	240 (2,4)	330 (3,3)
		185/70 R 14-88 T или H	200 (2,0)	200 (2,0)	210 (2,1)	300 (3,0)
		195/65 R 15-91 T или H	200 (2,0)	200 (2,0)	210 (2,1)	300 (3,0)
X 16 SZR		175/70 R 14-84 Q M+S ²⁾	230 (2,3)	230 (2,3)	240 (2,4)	330 (3,3)
		185/70 R 14-88 T или H	200 (2,0)	200 (2,0)	210 (2,1)	300 (3,0)
		195/65 R 15-91 T или H	200 (2,0)	200 (2,0)	210 (2,1)	300 (3,0)
X 16 XEL		175/70 R 14-84 Q M+S ²⁾	230 (2,3)	230 (2,3)	240 (2,4)	330 (3,3)
		185/70 R 14-88 T или H	200 (2,0)	200 (2,0)	210 (2,1)	300 (3,0)
		195/65 R 15-91 T или H	200 (2,0)	200 (2,0)	210 (2,1)	300 (3,0)

¹⁾ торговые марки см. на стр. 180, 181

²⁾ необходимо указать в паспорте автомобиля

Продолжение:
давление возд. в шинах (избыточ.)
в кПа (бар)

Caravan	Двигатель ¹⁾ (модель)	Шины	Давление воздуха при нагрузке до 3 человек		Давление воздуха при полной загрузке	
			впереди	сзади	впереди	сзади
X 20 DTL		185/70 R 14-88 T	230 (2,3)	230 (2,3)	240 (2,4)	330 (3,3)
		195/65 R 15-91 V	230 (2,3)	230 (2,3)	240 (2,4)	330 (3,3)
		185/70 R 14-88 Q M + S	230 (2,3)	230 (2,3)	240 (2,4)	330 (3,3)
X 18 XE,		185/70 R 14-88 H	210 (2,1)	210 (2,1)	220 (2,2)	310 (3,1)
20 NEJ		195/65 R 15-91 H или V	210 (2,1)	210 (2,1)	220 (2,2)	310 (3,1)
X 20 XEV		195/65 R 15-91 V	200 (2,0)	200 (2,0)	210 (2,1)	300 (3,0)
		205/60 R 15-91 V	200 (2,0)	200 (2,0)	210 (2,1)	300 (3,0)
X 25 XE		195/65 R 15-91 V	230 (2,3)	210 (2,1)	240 (2,4)	330 (3,3)
		205/60 R 15-91 V	230 (2,3)	210 (2,1)	240 (2,4)	330 (3,3)

¹⁾ торговые марки см. на стр. 180, 181

²⁾ необходимо указать в паспорте автомобиля

электросистема

Электронная система зажигания
обладает высокой энергией
разряда, не причиняет опасности для
жизни.

Аккумулятор, напряжение	12 В
-------------------------	------

Емкость	44 Ач / 55 Ач * / 60 Ач * / 70 Ач *
---------	-------------------------------------

Запальные свечи Opel, при замене
№№ по каталогу
для автомобилей с двигателями
внутреннего сгорания с
принудительным воспламенением
рабочей смеси:

12 14 005 или
12 14 015

Межэлектродное расстояние	0,7 до 0,8 мм
---------------------------	---------------

заливаемое количество (прибл., в л)

Двигатель ¹⁾	16 LZ 2	X 16 SZR	X 16 XEL	X 17 DT	X 18 XE	X 20 DTL	20 NEJ	X 20 XEV	X 25 XE
система охлаждения с кондиционером	6,7	6,1	6,7	6,8	7,3	7,4	7,0	7,2	7,7
	7,0	6,4	7,0	6,9	7,3	7,4	7,2	7,2	7,7
топливный бак (ном. емкость)	60	60	60	60	60	60	60	60	60
маш. масло со сменным фильтром	4,0	3,5	3,5	5,0	4,5	5,5	4,5	4,5	4,5
маш. масло между MIN и MAX масломера	1,0	1,0	1,0	1,0	1,0	1,0	1,0	1,0	1,0
емкость стеклоочистителя при устр-ве пром. фар	2,6	2,6	2,6	2,6	2,6	2,6	2,6	2,6	2,6
	5,5	5,5	5,5	5,5	5,5	5,5	5,5	5,5	5,5

Размеры (мм)

	4-дверн.	5-дверн.	Caravan
общая длина	4477	4477	4490
общая ширина	1841	1841	1841
общая высота	1425	1425	1490
база колес	2637	2637	2637
ширина колеи, спереди сзади	1463/1483 ²⁾	1463/1483 ²⁾	1463/1483 ²⁾
	1450/1478 ²⁾	1450/1478 ²⁾	1450/1478 ²⁾
дорожный просвет ³⁾ место на машине	113	111	124
	выхлоп	выхлоп	выхлоп

¹⁾ торговые марки на стр. 180, 181

²⁾ в зависимости от исполнения

³⁾ при макс. допустимом весе

Размеры и места крепления тягового устройства

Все указанные размеры (в мм)
соответствуют размерам, используемым
при монтаже на заводе производителя.

размер **Limousine** **Caravan**

размер	Limousine	Caravan
A	1084 \pm 10	1101 \pm 10
B	25	25
C	299 \pm 5	316 \pm 5
D	13	13
E	55	—
F	210	210
G	40	—
H	23	—
I	250	250
J	299 \pm 5	316 \pm 5
K	473	473
L	50	50
M	472	472
N	70	70

Монтаж тягового устройства в любом
случае поручается специалистам
мастерской фирмы Фрэн.

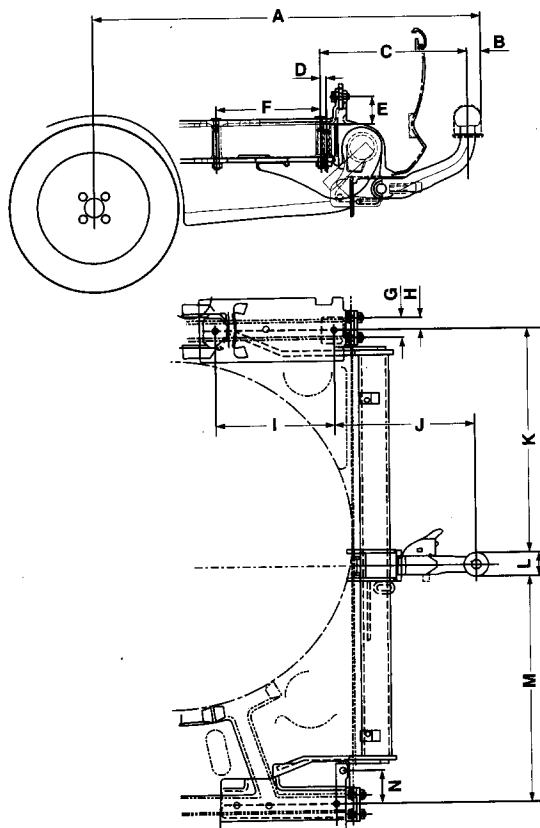

6475 J

Официальные обозначения допущенных радиосистем дистанционного управления

Эксплуатация радиосистем дистанционного управления допускается только в тех странах, где частота 433,92 МГц допущена для таких устройств.

Для автомобилей с системой центральной блокировки:
Bosch RK 129 433,92 МГц



(D)

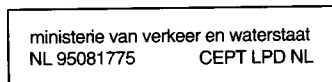

(NL)

BAKOM 95.0605.K.P

(CH)

Portugal ICP-061TC-95

(P)

**ALR 9558
Telestyrelsen**

(DK)

AGR 950232 PPL 0

(F)

Ireland TRA approved

(IRL)

Для автомобилей с системой центральной блокировки и
противоугонной защитой *:
megamos O-AM 433,92 МГц



(D)

BAKOM 95.0469.K.P

(CH)

**ALR 9547
Telestyrelsen**

(DK)

AGR 950225 PPL 0

(F)

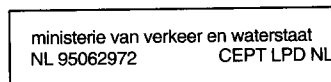

(NL)

ICP-047TC-95

(P)

BUNDESAMT FÜR ZULASSUNGEN IN DER TELEKOMMUNIKATION



ZULASSUNGSURKUNDE

Zulassungsnummer: G118866F
Zus. Kennzeichen: CEPT LPD-D
Objektbezeichnung: Remote Control System
Zulassungsinhaber: Robert Bosch GmbH
Gerlinger Schillerhöhe
D-70499 Stuttgart
Zulassungsart: Allgemeinzulassung
Objektart: Fernwirkfunkanlagen geringer Leistung für nichtöffentliche
Funkanwendungen in den ISM-Frequenzbereichen

Das Zulassungsobjekt erfüllt die Zulassungsvorschrift BAPT 222 ZV 125, Ausgabe
Dezember 1994 auf der Grundlage der angewandten technische Vorschrift I-ETS 300
220, Ausgabe August 1993

Saarbrücken, den 05.07.1995

Im Auftrag



Bernd Jung
Bernd Jung

1 Anlage

Bundesamt für Zulassungen in der Telekommunikation, Talstraße 34-42, D-66119 Saarbrücken, Tel.: (06 81) 5 98-0 Fax: (06 81) 5 98-16 00

BUNDESAMT FÜR ZULASSUNGEN IN DER TELEKOMMUNIKATION



ZULASSUNGSURKUNDE

Zulassungsnummer: G118480F
Zus. Kennzeichen: CEPT LPD-D
Objektbezeichnung: O-AM 433,92 MHz
Zulassungsinhaber: f+g megamos
Sicherheitselektronik GmbH
Wiehlpuhl 4
D-51766 Osberghausen
Zulassungsart: Allgemeinzulassung
Objektart: Fernwirkfunkanlagen geringer Leistung für nichtöffentliche
Funkanwendungen in den ISM-Frequenzbereichen

Das Zulassungsobjekt erfüllt die Zulassungsvorschrift BAPT 222 ZV 125, Ausgabe
Dezember 1994 auf der Grundlage der angewandten technische Vorschrift I-ETS 300
220, Ausgabe August 1993

Saarbrücken, den 08.06.1995

Im Auftrag



Bernd Jung
Bernd Jung

1 Anlage

Bundesamt für Zulassungen in der Telekommunikation, Talstraße 34-42, D-66119 Saarbrücken, Tel.: (06 81) 5 98-0, Fax: (06 81) 5 98-16 00

Предметный указатель

А BS (система антиблокировки)	129
Автоматическое переключение передач, см. Переключение передач	
Автоматическое управление кондиционером	99
Автотелефон	39
Аккумулятор	113, 171, 198
Антидетонац. свойства топлива	118
Антифриз	166, 167
Б агажное отделение	
Блокировка	46-49, 51
Загрузка	57, 191
Освещение	85
Освещение, замена ламп	159
Проушины	56
Расширение простр. багажника	50
Багажник на крыше	134
Безопасность	62
Безопасность детей	73, 83
Безопасность управления	82
Бензин	118
Ближний свет	12, 84, 154
Блокировка дверей	4, 40, 42, 44
Блокировка против несанкциониро- ванного испльзов.	4, 9, 22, 40, 41
Блокировка руля	9
Бортовой компьютер	34
Буклет	22, 162
Буксировка	142

В ентиляция	90, 93, 97
Верхний багажник	134
Внутренняя блокировка	4, 40
Внутреннее зеркало	8
Воздушная подушка безопасности.	68
водителя	68
переднего пассажира	68
Вспомогательный кабель запуска	140
Выключатель зажигания и стартер	9, 20, 41
Выключатель преднакаливания	20, 25
Выхлоп	20, 124
Выхлопная система	124
Г рузовое отделение, Caravan	
Блокировка	53
Замена ламп накаливания	159
Загрузка.	57
Освещение.	85
Покрытие	55
Расширение	52
Проушины	56
Д авл. воздуха в шинах	130, 194-197
Дальний свет	12, 84
Замена ламп	154
Контрольная лампа	24
Данные	41, 176
Держатель монет для парковки	22
напитков.	61
Дистанционное управление.	42
Домкрат	146, 148-150
Подъемное устр. в мастерской	151
Дорожная аптечка	83, 147
Е зда с прицепом	112, 134
Емкости	199

З агрузка	57, 191
Задние противотуманные фары	84
Замена ламп	156
Задние огни	84
Замена ламп	156
Зажигалка	59, 85
Замена колеса	148-150
Замена ламп накаливания	154
Запальные свечи	198
Запасной ключ	40
Запасное колесо	145, 148
Заполняемое количество	199
Заправка	121
Давление воздуха в шинах	194-197
Данные автомобиля	41, 176
Замена ламп	154
Ключ от машины	4
Масло	177-179
Наполняемое количество	199
Открытие капота	58
Топливо	118, 119, 180, 181
Уровень моторного масла	164
Устр. промывки стекол (заливка)	170
Запуск двигателя	9, 20, 41
Самопомощь	140
Зарубежная поездка	118, 119, 160, 161
Защита окружающей среды	116, 165, 172
Защита от солнца	88, 89
Звук при зажигании	118
Звуковой сигнал	14
Зеркала	8, 82
Зимние шины	132, 194

Зимний режим работы, Антифриз	170
Дизельное топливо	120
Машинное масло	177-179
Обогрев	90, 95, 102
Удаление влаги и инея со стекол	94, 97, 101
Устройство промывки стекол, антифриз	170
Хладагент, Антифриз	167
Цепи для езды по льду	133, 194

И дентификац. номер автомобиля	41, 176
Индикация наружной температуры	29, 37
температуры хладагента	15
топлива	15
Инспекционная система	162
Инспекционная система Opel	162

К апот двигателя	58
Катализатор	122, 123, 140
Ключ	4, 40
Блокировка дверей	40, 42
Выключатель зажигания и стартер	9, 20, 41
Запуск двигателя	9, 20, 41
Номер ключа	4
Кодирование, окт. число	119, 180, 181
Кодовый номер	4, 41
лаковое покрытие	172
Кожаная отделка	174
Колеса, шины	130
Кондиционер	95
автоматическое управление кондиционером	99

Контрольные лампы	16, 17, 24, 25
ABS	129
Воздушная подушка безопасности	71
Двигатель	123
Коробка передач	107, 110
Мех. стопоры ремней	65
ТС	125
Противоугонная защита	123
Электронная система двигателя	123
Коррозионная защита	162

Л аковое покрытие, кодовый номер Лампы накаливания	172 83, 154
--	----------------

М +S-шины	132, 194
Масло	164, 177, 178
Масляный фильтр	165
Машинное масло	164, 177, 178
замена	165
уровень	164
Мигалка	13, 155, 156
Замена ламп	155, 156
Мойка двигателя	175

Н абор инструментов	146
Наружное зеркало	8, 82, 94
Неэтил. топливо	118, 180, 181
Номер автомобиля, см. идентификац. номер автомобиля	

Обдв.	90, 95, 102, 163
Обогрев	90, 93
автомат. упр. кондиционером	100, 102
при кондиционере	95, 97
заднего стекла	9, 94
наружного зеркала	9, 94
нижнего пространства	93, 97
сидений	94
Ободья	130
Обозначение двигателя	41, 176, 180, 181
Окна	86
Октановое число	118, 180, 181
Кодирование	118
Опорная нагрузка	137
Освещение	12, 84
Вещевого ящика	85
Номерного знака	158
Опознавательного знака	158
Панели приборов	85
Салона	85, 159
Остановка машины	22
Отработанное масло	165

Парковка	22
Пепельница	59, 85
Первые 1000 км	112
Перебой в электропитании	29, 31, 87
Перед поездкой	19
Передачи	18
Передние сидения, см. Сидения	
Переключатель освещения	12
Переключатель фар	12, 84

Переключение передач, автомат.	18, 106
Контрольная лампа	17, 25, 107
Масло	179
Неисправность	110
Рычаг переключения	18, 106
Сильный газ	108
Трогание с места	108
Переключение передач, ручное	18
Масло	179
Повреждения лакового покрытия	174
Подголовники	6, 56, 82
Преднакаливание	20, 25
Предохранители	152, 153
Предохранительный карказ	54
Предохранительные принадлежности	73, 83, 147
Противоугонное устройство	41, 123
Предупредительный треугольник	83, 147
Приборы	10, 24, 26
Принадлежности	73, 83, 147
Противосолнечные козырьки	82
Противотуманные фары	84
Замена ламп	155
Противоугонное устройство	41, 123
ободья из легкого сплава	149
Рабочая температура	15, 113
Рабочий тормоз	128
Радиоприемник	38, 39
Радиоустройства	39
Разбалансировка колес	150
Раздвижная крыша	88, 89
Размеры	199
Расход масла	182
Расход топлива	114, 118, 183

Регулировка высоты	
Ремни безопасности	66
Сидения	5
Рулевого колеса	6
Регулировка дальности освещения	84, 154
Регулировка дорожного просвета	126
Регулировка температуры	90, 95
Регулятор скорости	127
Реле	153
Ремни безопасности	7, 63, 66, 67
Ручное переключение передач, см. Переключение передач	
Рычаг переключения, см. Переключение передач	

Самопомощь	140
Световой сигнал	12
Сервисная служба Opel	22, 160
Сервисная брошюра Opel	22, 160
Сервисные работы	22, 162
Сервисный буклет	22, 162
Сервоуправление	112
буксировка	143
Сигнальное устройство	12, 13, 14
Сидения	5, 6
Обогреваемые	94
Расшир. багажного отделения	50, 52
Сильный газ, см. переключение передач	
Система безопасности детей	73, 83
Система противоугонной сигнализации	48

Система дизельного топлива	140, 166
Система зажигания	163, 171, 198
Система циркуляции воздуха	90-104
Смазка	164, 177, 178
Смена масла	165
Сопла обдува	92, 100
Состояние шин	131
Советы водителю	112
Специальный паспорт	4, 41
Спидометр	26
Спинки задних сидений	50, 52
фиксация	51
Стеклоочиститель	14, 169
Стопор ремня безопасности	64
Стояночные огни	12
Замена ламп	155
Стояночный тормоз	21, 129
Сцепление	113
Счетчик	
дневного пробега	26
километров	26
числа оборотов	26
Т С (Система контроля тяги)	125
Термометр для хладагента	15
Технические данные	176
Техобслуживание	22, 162
Толкание, буксировка	140
Топливная система, дизель	140, 166
Топливный фильтр	166
Топливо	118, 120, 180, 181
Тормоза	128
ABS	129
Рабочий тормоз	128
Стояночный тормоз	129
Тормозная жидкость	168, 179
Тормозные огни	156
Усилитель торможения	112

Удаление влаги и инея	
со стекол	94
при автомат. упр. кондиционером	101
при кондиционере	97
Удаление воздуха, сист. дизельн.	
топлива	140
Указатель поворота	13, 155, 156
Уровень машинного масла	164
Уровень хладагента	167
Установка даты	28,30
Устр-во дистанционного	
управления	42
Устр. промывки задн. стекла	15, 170, 173
Устройство промывки стекол	15, 170
Антифриз	170
Емкость	170
Заливаемое количество	199
Уход за автомобилем	172, 173

Фара заднего хода	84, 156
Фары	12
Замена ламп	154
Контроль включения	22
Фирм. запчасти и	
принадлежности. Opel	22, 83, 160

Хладагент	166
Ходовые параметры	182
Холостой ход, передача	18

Центральная блокировка	42, 44
Цепи противоскольжения	133, 194
Циркуляция воздуха	90-104

Часы	27, 28, 30
Число оборотов	113

Экономичная езда	112, 114, 116
Экономия энергии	114, 116
Электрич. управление окнами	86
Электронные детали	171
Электросистема	152, 171, 198
Элементы кузова	40
Эмиссия CO ₂	183