

FORD **KUGA** Руководство пользователя



Информация, содержащаяся в этой публикации, являлась верной на момент сдачи в печать. В интересах непрерывного развития компания оставляет за собой право в любой момент вносить изменения в технические характеристики, конструкцию или комплектацию своей продукции без предварительного уведомления и без каких-либо обязательств. Ни одна из частей данной публикации не может быть воспроизведена, передана или сохранена в информационно-поисковых системах, а также переведена на тот или иной язык в любой форме и любыми средствами без письменного согласия компании. Ошибки и пропуски информации исключены.

© Ford Motor Company 2016

Все права защищены.

Номер по каталогу: HJ5J 19A321 AXA 20160729150814

Содержание

Введение

О данном руководстве.....	7
Словарь символов.....	7
Регистрация данных.....	9
Рекомендация о замене деталей.....	10
Оборудование мобильной связи.....	11

Быстрый обзор

Обзор панели приборов.....	13
----------------------------	----

Безопасность детей

Установка детских средств безопасности.....	15
Расположение детских средств безопасности.....	19
Замки с функцией блокировки от открывания детьми.....	23

Ремни безопасности

Присегивание ремней безопасности.....	24
Регулировка высоты крепления ремня безопасности.....	25
Устройство напоминания о непристегнутом ремне безопасности.....	26

Дополнительная система пассивной безопасности

Принципы работы.....	27
Подушка безопасности водителя.....	28
Подушка безопасности пассажира.....	28
Боковые подушки безопасности.....	29
Нижняя подушка безопасности водителя.....	30
Боковой занавес системы надувных подушек безопасности.....	31

Ключи и пульта дистанционного управления

Общая информация о радиочастотах.....	32
Дистанционное управление.....	32
Замена утерянного ключа или пульта дистанционного управления.....	34

МуKey™

Принципы работы.....	35
Создание системы МуKey.....	37
Удаление информации всех ключей системы МуKey.....	38
Проверка состояния системы МуKey.....	38
Использование функции МуKey с системами дистанционного запуска двигателя.....	39
Функция МуKey, поиск и устранение неисправностей.....	39

Двери и замки

Блокировка и разблокировка замков.....	41
Задняя поднимающаяся дверь с ручным управлением.....	43
Задняя дверь с электроприводом.....	44
Система управления замками без помощи ключа.....	49

Безопасность

Пассивная противобулавонная система.....	53
Противобулавонная сигнализация.....	53

Рулевое колесо

Регулировка рулевого колеса.....	57
Управление аудиосистемой.....	57
Голосовое управление.....	58
Управление скоростью.....	59

Содержание

Органы управления информационным дисплеем.....	59
Обогреваемое рулевое колесо.....	59

Стеклоочистители и стеклоомыватели

Очистители ветрового стекла.....	61
Автоматические стеклоочистители.....	62
Омыватели ветрового стекла.....	63
Очиститель и омыватели заднего стекла.....	63
Омыватели фар.....	64

Осветительное оборудование

Общая информация.....	65
Органы управления осветительным оборудованием.....	65
Автоматическое управление включением внешнего освещения.....	66
Регулятор яркости подсветки панели приборов.....	67
Задержка выключения фар.....	67
Световое оборудование дневного времени.....	67
Автоматическое управление дальним светом фар.....	67
Передние противотуманные фары.....	70
Задние противотуманные фонари.....	70
Коррекция наклона световых пучков фар.....	70
Выражные фары.....	71
Указатели поворота.....	72
Плафоны внутреннего освещения.....	72

Окна и зеркала

Электрические стеклоподъемники.....	74
--	----

Полное открывание/ закрывание.....	76
Наружные зеркала заднего вида.....	77
Внутреннее зеркало заднего вида.....	79
Солнцезащитные козырьки.....	79
Верхний вентиляционный люк.....	80

Щиток приборов

Указатели.....	82
Сигнализаторы и индикаторы.....	83
Звуковые предупреждения и индикаторы.....	87

Информационные дисплеи

Общая информация.....	88
Часы.....	94
Маршрутный компьютер.....	94
Персональные настройки.....	94
Информационные сообщения.....	95

Органы управления микроклиматом

Принципы работы.....	112
Вентиляционные дефлекторы.....	112
Ручной режим управления микроклиматом.....	114
Автоматический режим управления микроклиматом.....	115
Советы по контролю внутреннего климата.....	118
Окна и зеркала с обогревом.....	121
Обогреваемое ветровое стекло.....	122
Вспомогательный отопитель.....	122

Сиденья

Сидение в правильном положении.....	128
Подголовники.....	128
Сиденья с ручной регулировкой.....	130

Содержание

Сиденья с электрической регулировкой.....	131	Полная выработка топлива.....	149
Задние сиденья.....	133	Каталитический нейтрализатор.....	151
Сиденья с обогревом.....	134	Заправка топливом.....	151
Подлокотник заднего сиденья.....	134	Расход топлива.....	154
		Технические характеристики.....	155
Дополнительные электрические розетки		Коробка передач	
Дополнительные электрические розетки.....	135	Механическая коробка передач - 6-ступенчатая механическая КПП — ММТ6.....	156
Отделения для хранения предметов		Автоматическая коробка передач - 6-ступенчатая автоматическая коробка передач — 6F35/6-ступенчатая коробка передач PowerShift — MPS6/6DC T450.....	156
Подставки для стаканов.....	137	Привод на четыре колеса	
Центральная консоль.....	137	Принципы работы.....	162
Верхняя консоль.....	137	Использование привода на четыре колеса.....	162
Складывающийся поддон.....	138	Тормоза	
Запуск и остановка двигателя		Общая информация.....	168
Общая информация.....	139	Советы по управлению автомобилем с антиблокировочной системой тормозов.....	169
Выключатель зажигания.....	139	Стояночный тормоз.....	169
Пуск без помощи ключа.....	140	Электрический стояночный тормоз.....	169
Блокировка рулевого колеса.....	140	Контроль тягового усилия	
Пуск бензинового двигателя.....	141	Принципы работы.....	173
Пуск дизельного двигателя.....	142	Использование контроля тягового усилия.....	173
Фильтр твердых частиц.....	143	Система динамической стабилизации	
Выключение двигателя.....	144	Принципы работы.....	175
Уникальные характеристики модификаций автомобилей		Использование системы динамической стабилизации.....	176
Авто-Старт-Стоп.....	145		
Топливо и заправка			
Меры предосторожности.....	147		
Качество топлива - Дизельный.....	148		
Качество топлива - Бензиновый.....	148		
Расположение воронки для топливозаправочной горловины.....	149		

Содержание

Системы помощи при парковке

Принципы работы.....	178
Задняя система помощи при парковке.....	179
Передняя система помощи при парковке.....	180
Боковые датчики.....	181
Активная система помощи при парковке.....	183
Камера заднего вида.....	191

Управление скоростью

Принципы работы.....	195
Использование системы круиз-контроля.....	195
Использование системы адаптивного круиз-контроля.....	196

Системы помощи водителю

Ограничитель скорости - В комплектацию автомобиля входит: Адаптивный круиз-контроль.....	205
Ограничитель скорости - В комплектацию автомобиля входит: Управление скоростью.....	206
Предупреждение водителя.....	207
Система удержания полосы движения.....	209
Система информации на участках плохой обзорности.....	213
Предупреждение о пересекающихся потоках движения.....	215
Система распознавания дорожных знаков.....	219
Active City Stop.....	221
Рулевое управление.....	222
Система предупреждения столкновений.....	223

Перевозка груза

Общая информация.....	228
-----------------------	-----

Точки крепления багажа.....	228
Вещевой отсек под полом задка.....	228
Крышки багажного отделения.....	229
Верхние багажники крыши и кронштейны для различных грузов.....	230

Буксировка

Буксировка прицепа.....	232
Освещение прицепа.....	233
Система стабилизации прицепа.....	233
Шар сцепного устройства.....	234
Буксировка автомобиля на четырех колесах.....	237

Советы по вождению

Обкатка.....	239
Меры предосторожности при движении в холодную погоду.....	239
Преодоление водной преграды.....	239
Напольные коврики.....	239

Аварийные принадлежности

Аварийная световая сигнализация.....	241
Аптечка.....	241
Знак аварийной остановки.....	241
Выключение подачи топлива.....	241
Запуск автомобиля от внешнего источника.....	242
Транспортировка автомобиля.....	244
Точки крепления буксировочного оборудования.....	245
Экстренный вызов Ford.....	246

Плавкие предохранители

Расположение блоков плавких предохранителей.....	250
Таблица характеристик плавких предохранителей.....	252

Содержание

Замена плавкого предохранителя.....	262
-------------------------------------	-----

Обслуживание

Общая информация.....	264
Открытие и закрытие капота.....	265
Общий вид моторного отсека - 1.5L EcoBoost™.....	266
Общий вид моторного отсека - 2.5L.....	267
Щуп для проверки моторного масла - 1.5L EcoBoost™.....	268
Щуп для проверки моторного масла - 2.5L.....	268
Проверка моторного масла.....	268
Вентилятор системы охлаждения двигателя - Бензиновый.....	269
Вентилятор системы охлаждения двигателя - Дизельный.....	269
Проверка охлаждающей жидкости двигателя.....	269
Проверка тормозной жидкости.....	271
Проверка рабочей жидкости усилителя рулевого управления.....	272
Проверка омывающей жидкости.....	272
Замена аккумуляторной батареи 12 В.....	272
Проверка щеток стеклоочистителей.....	272
Замена щеток стеклоочистителей.....	272
Регулировка фар.....	273
Снятие фары.....	275
Замена ламп.....	276
Таблица технических характеристик ламп.....	282

Уход за автомобилем

Очистка автомобиля снаружи.....	284
Очистка салона.....	285

Устранение мелких повреждений лакокрасочного покрытия.....	287
Очистка колес.....	287

Колеса и шины

Общая информация.....	288
Обслуживание шин.....	288
Использование летних шин.....	289
Использование цепей противоскольжения.....	289
Система контроля давления в шинах.....	290
Замена колеса.....	294
Технические характеристики.....	302

Заправочные объемы и технические характеристики

Табличка с идентификационным номером автомобиля.....	304
Идентификационный номер автомобиля.....	305
Технические характеристики.....	305

Аудиосистема

Общая информация.....	308
Аудиоблок - В комплектацию автомобиля входит: Sony AM/FM/CD.....	310
Аудиоблок - В комплектацию автомобиля входит: AM/FM/CD.....	314
Аудиоблок - В комплектацию автомобиля входит: AM/FM/CD/SYNC.....	317
Аудиоблок - В комплектацию автомобиля входит: AM/FM/CD/Синхронизация/Сенсорный экран.....	320
Цифровое радиовещание.....	322
Гнездо аудиовхода.....	323
USB-порт.....	324

Содержание

SYNC™

Общая информация.....	325
Использование функции распознавания речи.....	328
Использование SYNC™ на вашем телефоне.....	331
Приложения и службы SYNC™.....	347
Использование SYNC™ на медиаплеере вашего автомобиля.....	356
SYNC™, поиск и устранение неисправностей.....	366

SYNC™ 3

Общая информация.....	380
Начальный экран.....	391
Использование функции распознавания речи.....	392
Развлекательная система.....	399
Телефон.....	404
Навигационная система.....	410
Устройства.....	418
Настройки.....	420
Поиск и устранение неисправностей SYNC™ 3.....	435

Приложения

Электромагнитная совместимость.....	450
Лицензионное соглашение с конечным пользователем.....	452

Введение

О ДАННОМ РУКОВОДСТВЕ

Благодарим вас за то, что вы остановили свой выбор на автомобиле Ford. Рекомендуем уделить время и лучше ознакомиться с возможностями вашего автомобиля с помощью данного руководства. Чем лучше вы знаете свой автомобиль, тем безопаснее и приятнее вождение.

ПРЕДУПРЕЖДЕНИЕ



Вождение с отвлеченным вниманием может привести к потере контроля над автомобилем, аварии и телесным повреждениям. Мы настоятельно рекомендуем соблюдать крайнюю осторожность при использовании любых устройств, которые могут отвлечь ваше внимание от дороги. Ваша первоочередная ответственность — безопасная эксплуатация вашего автомобиля. Мы рекомендуем воздержаться от использования любых портативных устройств во время вождения и призываем по возможности использовать системы с голосовым управлением. Обязательно ознакомьтесь с применимым местным законодательством, регулирующим использование электронных устройств во время вождения.

Примечание: В данном руководстве описаны функции и дополнительные варианты для всего ряда доступных моделей, иногда даже до того, как они станут доступны повсеместно. Кроме того, руководство может содержать описание систем, которыми не оборудован приобретенный вами автомобиль.

Примечание: Некоторые рисунки в данном руководстве используются для различных моделей, так что изображение может отличаться от реального автомобиля.

Примечание: Строго соблюдайте все действующие правила и законы при пользовании автомобилем.

Примечание: В случае продажи автомобиля данное руководство необходимо передать новому владельцу. Оно является неотъемлемой принадлежностью автомобиля.

В данном руководстве некоторые элементы конструкции могут иметь определение «левый» и «правый». Сторона определяется из положения сидя на сиденье «лицом вперед».

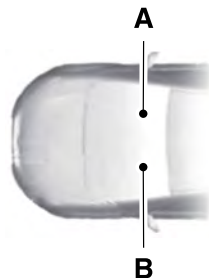

E154903

- A С правой стороны.
- B С левой стороны.

СЛОВАРЬ СИМВОЛОВ

Ниже приведены несколько символов, которые вы можете увидеть на вашем автомобиле.



Предупреждение об опасности

Введение



См. руководство по эксплуатации



Система воздушного кондиционирования



Антиблокировочная система тормозов



Не допускайте курения, искры и открытого пламени



Аккумулятор



Кислота для аккумуляторной батареи



Тормозная жидкость не на нефтяной основе



Система тормозов



Фильтр салона



Проверьте топливную крышку



Включение/выключение функции блокировки двери от открывания детьми



Нижний анкер детского сиденья



Анкер привязных ремней детского сиденья



Система круиз-контроля



Не открывайте в горячем состоянии



Неисправность электрического усилителя рулевого управления



Воздушный фильтр двигателя



Охлаждающая жидкость двигателя



Температура охлаждающей жидкости двигателя



Моторное масло



Взрывоопасный газ



Предупреждение о работающем вентиляторе



Пристегните ремень безопасности



Передняя надувная подушка безопасности



Контрольная лампа передних противотуманных фар



Сброс топливного насоса



Плавкий предохранитель



Мигающее предупреждение об опасности



Обогреватель заднего стекла

Введение



Лобовое стекло с обогревом



Внутренняя ручка открывания багажного отделения



Домкрат



Хранить в месте, недоступном для детей



Управление освещением



Предупреждение о низком давлении воздуха в шинах



Поддерживайте правильный уровень жидкости



Изучите инструкции по эксплуатации



Предупредительная сигнализация



датчики системы помощи при парковке



Стояночный тормоз



Рабочая жидкость гидроусилителя рулевого управления



Окна с электроприводом стекол (передние/задние)



Блокировка окон с электроприводом стекол



Скоро потребуется сервисное обслуживание двигателя



Боковые подушки безопасности



Наденьте защитные очки



Система поддержания устойчивости



Стеклоомыватель и стеклоочиститель ветрового стекла

РЕГИСТРАЦИЯ ДАННЫХ

Большое количество электронных компонентов автомобиля содержит модули хранения данных, которые временно или постоянно хранят технические данные о состоянии автомобиля, событиях и неисправностях.

Как правило, эта техническая информация документирует следующие состояния деталей, модулей, систем или окружающей среды.

- Условия эксплуатации компонентов системы (например, уровни заправки).
- Сообщения о состоянии автомобиля и его отдельных компонентов (например, число оборотов/угловая скорость колес, замедление, поперечное ускорение).
- Неисправности и дефекты важных компонентов системы (например, системы освещения и тормозной системы).

Введение

- Реакции автомобиля в определенных ситуациях движения (например, срабатывание надувной подушки безопасности, активация системы курсовой устойчивости).
- Условия окружающей среды (например, температура).

Эти данные являются исключительно техническими и служат для идентификации и коррекции ошибок наряду с оптимизацией функций автомобиля. При помощи этих данных невозможно создание профилей движения, определяющих маршрут поездки.

При проведении техобслуживания (например, ремонтных работ, процедур технического обслуживания, гарантийных ремонтов, работ по обеспечению качества) сотрудники сервисной сети (включая производителей) имеют возможность считывания такой технической информации модулей хранения данных о событиях и ошибках при помощи специальных диагностических устройств. При необходимости вы получите дополнительную информацию. После устранения ошибки эти данные удаляются из модуля хранения ошибок или происходит постоянная перезапись данных.

При использовании автомобиля могут возникнуть ситуации, в которых эти технические данные, относящиеся к другому типу информации (отчет об аварии, повреждения автомобиля, свидетельские показания и т. д.), могут быть связаны с конкретным человеком, возможно, с привлечением экспертов.

Дополнительные функции, указанные в договоре с клиентом (например, местонахождение автомобиля в экстренных случаях), позволяют передавать конкретные данные по автомобилю с этого же автомобиля.

Примечание: Не подсоединяйте беспроводные устройства к разъему передачи данных. Третьи лица могут получить несанкционированный доступ к данным автомобиля и нарушить функционирование систем, обеспечивающих безопасность автомобиля. Допускайте подключение к разъему передачи данных только оборудования ремонтных мастерских, выполняющих наши инструкции по обслуживанию и ремонту.

РЕКОМЕНДАЦИЯ О ЗАМЕНЕ ДЕТАЛЕЙ

Ваш автомобиль изготовлен в соответствии с самыми высокими стандартами с использованием деталей высокого качества. При прохождении планового технического обслуживания или ремонта мы рекомендуем требовать использование только оригинальных запасных частей Ford и Motorcraft. Оригинальные запасные части Ford и Motorcraft легко распознать по изображению торговых марок Ford, FoMoCo или Motorcraft как на самих запасных частях, так и на их упаковке.

Плановое техническое обслуживание и ремонты механической части

Одним из самых оптимальных вариантов поддержания вашего автомобиля в исправном состоянии — техническое обслуживание в соответствии с нашими рекомендациями с использованием

запасных частей, соответствующих техническим требованиям, указанным в руководстве по эксплуатации. Оригинальные запасные части Ford и Motorcraft соответствуют или превосходят эти технические требования.

Послеаварийные ремонты

Мы надеемся, вам удастся избежать аварий, однако они все же случаются. Оригинальные запасные части Ford для послеаварийных ремонтов соответствуют самым строгим требованиям по размерам, лакокрасочному покрытию, прочности, коррозионной стойкости и сопротивлению вдавливанию. При создании наших автомобилей мы контролируем уровень качества этих деталей, который обеспечивает предусмотренный уровень защиты автомобиля как единой системы. Оптимальный способ обеспечения такого уровня защиты — использование оригинальных запасных частей Ford для послеаварийных ремонтов.

Гарантия на запасные части

Гарантия Ford распространяется только на оригинальные запасные части Ford и Motorcraft. Гарантия Ford может не распространяться на повреждения вашего автомобиля вследствие неисправности неоригинальной запасной части. Дополнительная информация приведена в условиях гарантии Ford.

ОБОРУДОВАНИЕ МОБИЛЬНОЙ СВЯЗИ

ПРЕДУПРЕЖДЕНИЕ



Вождение с отвлеченным вниманием может привести к потере контроля над автомобилем, аварии и телесным повреждениям. Мы настоятельно рекомендуем соблюдать крайнюю осторожность при использовании любых устройств, которые могут отвлечь ваше внимание от дороги. Ваша первоочередная ответственность — безопасная эксплуатация вашего автомобиля. Мы рекомендуем воздержаться от использования любых портативных устройств во время вождения и призываем по возможности использовать системы с голосовым управлением. Обязательно ознакомьтесь с применимым местным законодательством, регулирующим использование электронных устройств во время вождения.

Использование устройств мобильной связи становится все более важным при ведении бизнеса и личных дел. Однако при использовании такого оборудования не следует идти на компромисс в отношении обеспечения собственной безопасности или безопасности других. При правильном использовании мобильная связь может повысить личную безопасность и защиту, особенно в чрезвычайных ситуациях. Безопасность должна быть первостепенной при использовании оборудования мобильной связи, чтобы не свести к нулю данные выгоды. Оборудование мобильной связи включает в себя, помимо прочего,

Введение

мобильные телефоны, пейджеры, портативные устройства для работы с электронной почтой, устройства для отправки текстовых сообщений и портативные приемопередающие радиоустановки.

Быстрый обзор

ОБЗОР ПАНЕЛИ ПРИБОРОВ

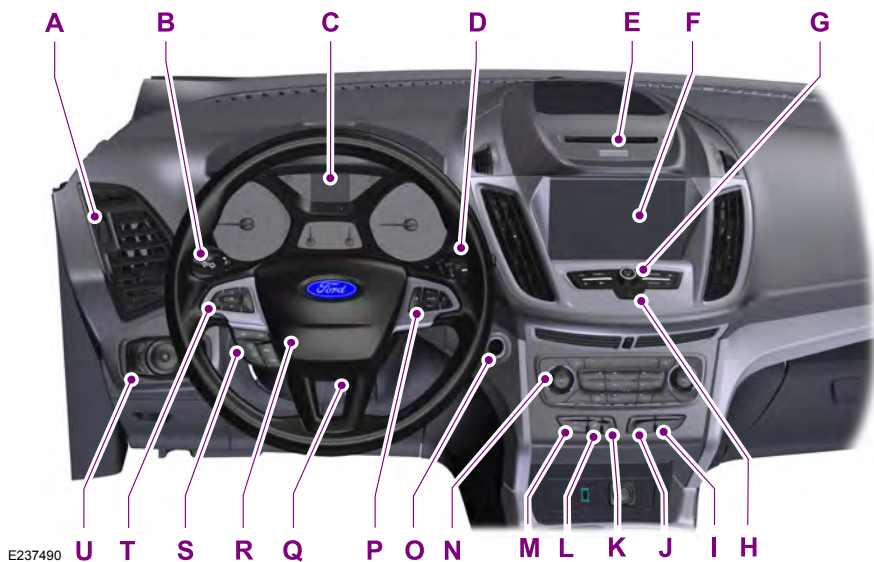

- E237490
- A Сопла системы вентиляции.
 - B Рычаг указателей поворота. См. **Указатели поворота** (стр. 72).
 - C Панель приборов. См. **Указатели** (стр. 82). См. **Сигнализаторы и индикаторы** (стр. 83).
 - D Подрулевой переключатель очистителей и омывателей стекол. См. **Стеклоочистители и стеклоомыватели** (стр. 61).
 - E Слот для компакт-дисков. См. **Аудиоблок** (стр. 314).
 - F Информационно-развлекательный дисплей. См. **Общая информация** (стр. 308).
 - G Аудиосистема. См. **Аудиоблок** (стр. 310).
 - H Кнопка аварийной световой сигнализации. См. **Аварийная световая сигнализация** (стр. 241).
 - I Кнопка автоматической парковки. См. **Системы помощи при парковке** (стр. 178).

Быстрый обзор

- J Переключатель системы помощи при парковке. См. **Активная система помощи при парковке** (стр. 183).
- K Дверь багажного отделения с электроприводом. См. **Задняя дверь с электроприводом** (стр. 44).
- L Кнопка рулевого колеса с подогревом. См. **Обогреваемое рулевое колесо** (стр. 59).
- M Кнопка автоматического пуска/останова. См. **Авто-Старт-Стоп** (стр. 145).
- N Управление микроклиматом. См. **Органы управления микроклиматом** (стр. 112).
- O Выключатель зажигания нажимной кнопкой. См. **Дистанционное управление** (стр. 32).
- P Органы управления аудиосистемой. См. **Управление аудиосистемой** (стр. 57). Голосовое управление. См. **Голосовое управление** (стр. 58).
- Q Рычаг регулировки положения рулевой колонки. См. **Регулировка рулевого колеса** (стр. 57).
- R Звуковой сигнал
- S Кнопки управления системой круиз-контроля. См. **Использование системы круиз-контроля** (стр. 195).
- T Органы управления информационным дисплеем. См. **Информационные дисплеи** (стр. 88).
- U Выключатель осветительных приборов. См. **Органы управления осветительным оборудованием** (стр. 65).

Безопасность детей

УСТАНОВКА ДЕТСКИХ СРЕДСТВ БЕЗОПАСНОСТИ





E161855



E68916

ПРЕДУПРЕЖДЕНИЯ

 Для безопасной перевозки на заднем сиденье детей ростом ниже 150 см используйте детские сиденья одобренного типа.

 НИКОГДА не используйте устанавливаемые против хода движения детские удерживающие устройства на переднем сиденье с надувной подушкой безопасности. Это может привести к СМЕРТИ или ТЯЖЕЛЫМ ТРАВМАМ ДЕТЕЙ.

ПРЕДУПРЕЖДЕНИЯ

-  При использовании на месте пассажира детского сиденья, установленного спинкой вперед, необходимо отключить надувную подушку безопасности пассажира.
-  Вы должны вновь включить надувную подушку безопасности пассажира после снятия детского кресла.
-  Ознакомьтесь с инструкциями производителя и соблюдайте их при установке детского удерживающего устройства.
-  Не вносите никаких изменений в детские сиденья.
-  Не держите ребенка на коленях во время движения автомобиля.
-  Во избежание риска травмирования не оставляйте детей или домашних животных без присмотра в автомобиле.
-  Если автомобиль попал в аварию, проверьте детские сиденья.

Только те устройства безопасности, которые имеют сертификаты ECE-R44.03 (или более поздней версии), проверены и рекомендованы к использованию на вашем автомобиле. Разнообразные сиденья представлены на выбор у авторизованных дилеров.

Примечание: В разных странах действуют разные требования к применению устройств безопасности для детей.

Детские средства безопасности для разных весовых категорий

Используйте правильно подобранные детские средства безопасности в соответствии со следующими указаниями.

Безопасность детей

Детское сиденье, обращенное спинкой вперед



E68918

Безопасная перевозка детей весом менее 13 kg должна осуществляться в детском сиденье для младенцев, обращенном спинкой вперед (группа 0+) и устанавливаемом на заднем сиденье.

Детское сиденье









E68920

Безопасная перевозка детей весом между 13 kg и 18 kg должна осуществляться в детском сиденье (Группа 1) на заднем сиденье автомобиля.

Детские автокресла-подушки

ПРЕДУПРЕЖДЕНИЯ

-  Не устанавливайте детское кресло-подушку только с поясным ремнем или ремнем безопасности.
-  Не устанавливайте детское кресло-подушку с провисающим или перекрученным ремнем безопасности.
-  Не располагайте ремень безопасности под рукой ребенка или за его спиной.
-  Нельзя использовать книги, подушки или полотенца для того, чтобы посадить ребенка повыше.
-  Убедитесь, что ребенок сидит прямо.
-  Если детское сиденье установлено на заднем сиденье, оно должно быть плотно закреплено на сиденье автомобиля. Оно не должно касаться подголовника. Если необходимо, снимите подголовник.
-  Вы можете вновь установить подголовник после снятия детского кресла.

Примечание: При использовании детского удерживающего устройства на заднем сиденье установите переднее сиденье таким образом, чтобы исключить контакт с ногами ребенка или детским удерживающим сиденьем.

Безопасная перевозка детей с весом более 15 kg, но ростом ниже 150 cm должна осуществляться на дополнительных сиденьях или подушках.

Безопасность детей

Детское кресло-подушка (группа 2)



E70710

Рекомендуется использовать дополнительное кресло со спинкой вместо дополнительной подушки. Поднятое положение сиденья позволит расположить плечевую лямку ремня безопасности по центру плеча ребенка, а поясной ремень — плотно вокруг бедер.

Детская подушка (группа 3)

ПРЕДУПРЕЖДЕНИЕ



При использовании кресла-подушки приведите подголовник в положение сиденья.



E68924

Скобы крепления ISOFIX

ПРЕДУПРЕЖДЕНИЕ



Систему ISOFIX следует использовать вместе с устройством для предотвращения вращения. Мы рекомендуем использовать верхний шнур или опорную стойку.

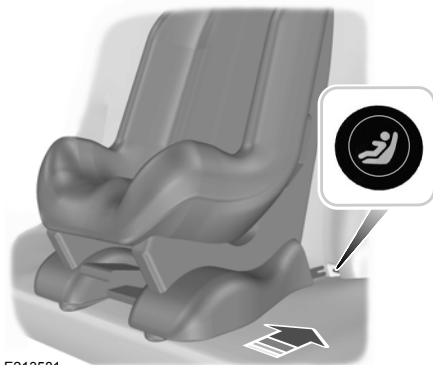

E213581

Автомобиль оснащен скобами крепления ISOFIX, которые подходят для всемирно одобренных детских средств безопасности ISOFIX.

Система ISOFIX имеет две жесткие крепежных рукоятки на детском удерживающем устройстве. Они прикрепляются к точкам крепления на крайних задних сиденьях в том месте, где сходятся подушка и спинка. Для детских удерживающих устройств с верхним ремнем безопасности точки крепления ремня безопасности находятся с обратной стороны крайних сидений второго ряда.

Безопасность детей

Примечание: При покупке детского устройства безопасности ISOFIX обязательно ознакомьтесь с надлежащей весовой категорией и классом размеров ISOFIX для предполагаемого расположения сиденья. См. **Расположение детских средств безопасности** (стр. 19).

Установка детского удерживающего сиденья с верхними стропами крепления

ПРЕДУПРЕЖДЕНИЯ



Прикрепляйте ремень только к соответствующей точке крепления.



Убедитесь в отсутствии провисания или перекручивания верхней лямки и в ее правильном расположении относительно точки крепления.

Следуйте инструкциям изготовителя детского удерживающего устройства при установке детского удерживающего устройства с верхним ремнем безопасности.

Примечание: Если применимо, снимите крышку багажного отделения, чтобы облегчить установку. См. **Крышки багажного отделения** (стр. 229).

Примечание: Возможно, вам придется поднять или убрать подголовник для облегчения установки. См. **Подголовники** (стр. 128).



E142244

1. Проведите ремень под подголовником к точке крепления.



E87145

2. С усилием сдвиньте детское удерживающее устройство в обратном направлении для того, чтобы зафиксировать нижние крепления ISOFIX.
3. Затяните ремень в соответствии с инструкциями изготовителя детского удерживающего устройства.

Безопасность детей

РАСПОЛОЖЕНИЕ ДЕТСКИХ СРЕДСТВ БЕЗОПАСНОСТИ

ПРЕДУПРЕЖДЕНИЯ



ЧРЕЗВЫЧАЙНО ОПАСНО! Не пользуйтесь детским сиденьем, установленным спинкой вперед, если напротив сиденья установлена надувная подушка безопасности!



При использовании детского сиденья с поддержкой для ног убедитесь в надежном расположении поддержки для ног на полу.



При использовании детского сиденья и ремня безопасности проследите, чтобы ремень не провисал и не перекручивался.

ПРЕДУПРЕЖДЕНИЯ



Если детское сиденье установлено на заднем сиденье, оно должно быть плотно закреплено на сиденье автомобиля. Оно не должно касаться подголовника. Если необходимо, снимите подголовник.

См. **Подголовники** (стр. 128).

ПРЕДУПРЕЖДЕНИЕ



Вы можете вновь установить подголовник после снятия детского кресла.

См. **Подголовники** (стр. 128).

Примечание: *Получите консультацию у авторизованного дилера по вопросу актуальной информации относительно рекомендуемых детских сидений.*

Безопасность детей

Размещение на сиденьях	Весовые категории (вес и возраст ребенка)				
	0	0+	1	2	3
	До 10 кг (22 фунта)	До 13 кг (29 фунтов)	9–18 кг (20–40 фунтов)	15–25 кг (33–55 фунтов)	22–36 кг (46–79 фунтов)
Сиденье переднего пассажира с надувной подушкой безопасности в режиме АКТИВИРОВАНА	X	X	UF ¹	UF ¹	UF ¹
Сиденье переднего пассажира с надувной подушкой безопасности в режиме ОТКЛЮЧЕНА	U ¹	U ¹	U ¹	U ¹	U ¹
Задние сиденья	U	U	U	U	U

X Не подходит для детей данной весовой категории.

U Подходит для универсальных устройств безопасности детей данной весовой категории.

U¹ Подходит для универсальных устройств безопасности для детей данной весовой категории. Однако мы рекомендуем использовать утвержденное госстандартом детское удерживающее устройство и крепить его на заднем сиденье.

UF¹ Подходит для универсальных устройств детской безопасности, в которых ребенок располагается лицом вперед, соответствующих для детей данной весовой категории. Однако мы рекомендуем использовать утвержденное госстандартом детское удерживающее устройство и крепить его на заднем сиденье.

Безопасность детей

Примечание: При использовании детского удерживающего устройства на переднем сиденье необходимо следовать следующей рекомендации по продольному размещению сиденья: детское удерживающее устройство не должно соприкасаться с панелью приборов. Пассажи́рское сиденье должно быть максимально сдвинуто назад с прокладыванием ремня (от кольца средней стойки до детского удерживающего устройства) в прямом направлении. Если поясную часть ремня безопасности не удается затянуть без слабины, установите спинку сиденья в полностью вертикальное положение и увеличьте высоту сиденья. См. **Сиденья** (стр. 128).

Примечание: При использовании детского удерживающего устройства на заднем сиденье установите переднее сиденье таким образом, чтобы исключить контакт с пассажиром или ногами ребенка на заднем сиденье.

Детские средства безопасности ISOFIX

Размещение на сиденьях		Весовые категории (вес и возраст ребенка)		
		0+	1	
		Лицом назад	Лицом вперед	Лицом назад
		До 13 кг (29 фунтов)	9–18 кг (20–40 фунтов)	
Переднее сиденье	Размерный класс	Не оборудованное системой ISOFIX		
	Тип сиденья			
Заднее крайнее сиденье с системой ISOFIX	Размерный класс	C, D, E ¹	A, B, B ¹	C, D ¹
	Тип сиденья	IL ²	IL ² , IUF ³	IL ²

Безопасность детей

Размещение на сиденьях		Весовые категории (вес и возраст ребенка)		
		0+	1	
		Лицом назад	Лицом вперед	Лицом назад
		До 13 кг (29 фунтов)	9–18 кг (20–40 фунтов)	
Заднее центральное сиденье	Размерный класс	Не оборудованное системой ISOFIX		
	Тип сиденья			

IL Подходит для определенных систем безопасности для детей ISOFIX полууниверсальной категории. Ознакомьтесь с перечнем автомобильных рекомендаций поставщиков систем безопасности для детей.

IUF Подходит для систем безопасности ISOFIX универсальной категории с расположением детей лицом вперед, одобренных для детей данной весовой категории и размерного класса ISOFIX.

¹Класс размера ISOFIX для универсальных и полууниверсальных детских удерживающих систем определяется прописными буквами от A до G. Идентификационные буквы указываются на системе безопасности для детей ISOFIX.

²На время публикации рекомендуемое детское безопасное сиденье ISOFIX группы 0+ сиденье Britax Romer Baby Safe. Получите консультацию у авторизованного дилера по вопросу актуальной информации относительно рекомендуемых детских сидений.

³На время публикации рекомендуемой детской удерживающей системой ISOFIX группы 1 является сиденье Britax Romer Duo. Получите консультацию у авторизованного дилера по вопросу актуальной информации относительно рекомендуемых детских сидений.

Безопасность детей

ЗАМКИ С ФУНКЦИЕЙ БЛОКИРОВКИ ОТ ОТКРЫВАНИЯ ДЕТЬМИ

Ручные замки системы блокировки дверей от открывания детьми

Когда эти замки установлены, задние двери не могут быть открыты изнутри.



E112197

Замки системы блокировки дверей от открывания детьми предусмотрены на задней кромке каждой задней двери, и должны устанавливаться отдельно для каждой двери.

Левая сторона

Поверните против часовой стрелки, чтобы закрыть, и по часовой стрелке, чтобы открыть.

Правая сторона

Поверните по часовой стрелке, чтобы закрыть, и против часовой стрелки, чтобы открыть.

Электрические замки системы блокировки дверей от открывания детьми



E124779

Нажмите на выключатель, чтобы включить их.

Нажмите на выключатель снова, чтобы выключить их.

Примечание: Вы не можете использовать задние окна с электроприводом стекол при включенных замках системы блокировки дверей от открывания детьми.

Ремни безопасности

ПРИСТЕГИВАНИЕ РЕМНЕЙ БЕЗОПАСНОСТИ

ПРЕДУПРЕЖДЕНИЯ



Вставляйте язычок в замок до характерного щелчка. Если ремень безопасности пристегнут неправильно, вы не услышите щелчок.



Убедитесь, что ремень безопасности полностью убран и не остался снаружи автомобиля после закрытия двери.

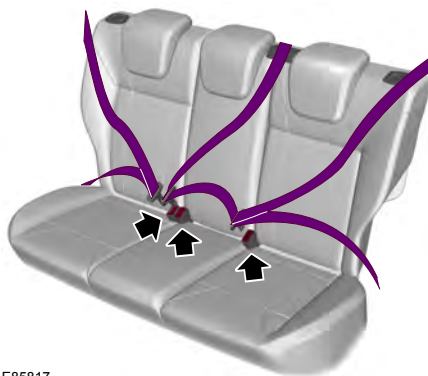

E85817

Плавно вытяните ремень из катушки. Если вы резко потянете за ленту ремня, или автомобиль стоит на наклонной плоскости, ремень может заклинить.

Наружные ремни безопасности заднего сиденья могут заклинить, если вернуть спинку сиденья из сложенного положения в вертикальное, применив силу. При заклинивании ремня безопасности отведите сиденье назад при помощи регулировки угла наклона. См. **Задние сиденья** (стр. 133).

Для отсоединения ремня нажмите красную кнопку на его замке. Удерживая за язычок, дайте ремню плавно и полностью втянуться.



E74124

Ремень безопасности

Особенности использования ремня безопасности для беременных женщин

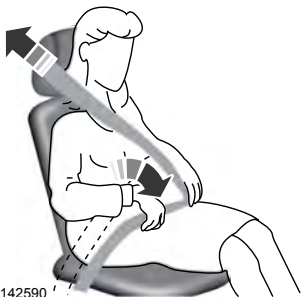

E142590

ПРЕДУПРЕЖДЕНИЕ



Расположите ремень так, чтобы обеспечить свою безопасность и безопасность своего ребенка.

Нельзя пользоваться только плечевым или только поясным ремнем.

Беременным женщинам следует всегда держать ремень безопасности застегнутым. Поясную часть комбинированной системы наплечных ремней безопасности необходимо располагать внизу поперек бедер и ниже живота, натянув максимально туго, но так, чтобы это не причиняло неудобств. Наплечный ремень должен проходить через середину плеча и центр груди.

РЕГУЛИРОВКА ВЫСОТЫ КРЕПЛЕНИЯ РЕМНЯ БЕЗОПАСНОСТИ

ПРЕДУПРЕЖДЕНИЕ



Установите регуляторы высоты ремня безопасности так, чтобы ремень проходил посередине вашего плеча. Неправильная регулировка ремня безопасности может снизить его эффективность и увеличивает риск получения травм при аварии.



E87511

Для регулировки плечевого ремня по высоте необходимо нажать кнопку и сдвинуть регулятор высоты ремня безопасности вверх или вниз. Отпустите кнопку и нажмите на регулятор высоты, чтобы убедиться, что он зафиксировался на месте.

Ремни безопасности

УСТРОЙСТВО НАПОМИНАНИЯ О НЕПРИСТЕГНУТОМ РЕМНЕ БЕЗОПАСНОСТИ

ПРЕДУПРЕЖДЕНИЕ



Данная система обеспечивает безопасность только при правильно пристегнутом ремне безопасности.

Предупреждающая лампа загорается и звуковой сигнал раздается при следующих условиях:

- не пристегнуты передние ремни безопасности.
- автомобиль превышает относительно низкую скорость движения.

Предупреждение включается также в том случае, когда в движущемся автомобиле не пристегнут передний ремень безопасности.

Если ремень безопасности остается непристегнутым, звуковое и визуальное предупреждения автоматически отключатся примерно через пять минут.

Выключение устройства напоминания о необходимости пристегнуть ремень безопасности

Обратитесь к авторизованному дилеру.

Напоминание о непристегнутом заднем ремне безопасности

ПРЕДУПРЕЖДЕНИЕ



При отстегивании нескольких ремней безопасности в течение нескольких секунд раздается только один звуковой сигнал.

Примечание: Чтобы подтвердить данное сообщение, требуется нажать кнопку **OK** на органе управления, расположенном на рулевом колесе.

Соответствующие обновления о состоянии будут выводиться на дисплей:

- Символ "галочка" — Пристегнутый ремень безопасности.
- Восклицательный знак — Ремень безопасности отстегнулся по ходу движения автомобиля. Вы также услышите звуковой сигнал.

Дополнительная система пассивной безопасности

ПРИНЦИПЫ РАБОТЫ

ПРЕДУПРЕЖДЕНИЯ

 **Чрезвычайно опасно!** Не используйте детское сиденье, в котором ребенок сидит лицом против хода движения, на сиденье, надувная подушка безопасности которого не отключена! Ребенок может получить серьезные травмы или погибнуть.

 Не вносите никакие изменения в конструкцию передка автомобиля. Это может ухудшить эффективность срабатывания подушек безопасности. Несоблюдение данного предупреждения может привести к серьезной травме или смертельному исходу.

 Пристегивайтесь ремнем безопасности и поддерживайте безопасное расстояние между вами и рулевым колесом. Только в том случае, если ремень безопасности пристегнут правильно, он способен удерживать тело человека в положении, обеспечивающем максимальную эффективность действия подушки безопасности. См. **Сидение в правильном положении** (стр. 128). Несоблюдение данного предупреждения может привести к серьезной травме или смертельному исходу.

 Ремонт рулевого колеса, рулевой колонки, сидений, подушек безопасности и ремней безопасности необходимо выполнять у авторизованного дилера. Несоблюдение данного предупреждения может привести к серьезной травме или смертельному исходу.

ПРЕДУПРЕЖДЕНИЯ

 Не закрывайте область перед подушкой безопасности какими-либо предметами. Не прикрепляйте никаких предметов к накладке подушки безопасности. При аварии твердые предметы могут стать причиной серьезной травмы или смертельного исхода.

 Не прокалывайте сиденья острыми предметами. Это может привести к повреждению и ухудшить эффективность срабатывания подушек безопасности. Несоблюдение данного предупреждения может привести к серьезной травме или смертельному исходу.

 Используйте чехлы, предназначенные для сидений, оборудованных боковыми подушками безопасности. Надевать их следует у авторизованного дилера. Несоблюдение данного предупреждения может привести к серьезной травме или смертельному исходу.

Примечание: При раскрытии подушки безопасности вы услышите громкий хлопок и увидите облако безвредного порошка. Это нормальное явление, на которое можно не обращать внимания.

Примечание: Протирайте крышки модулей подушки безопасности только влажной тряпкой.

Дополнительная система пассивной безопасности

ПОДУШКА БЕЗОПАСНОСТИ ВОДИТЕЛЯ

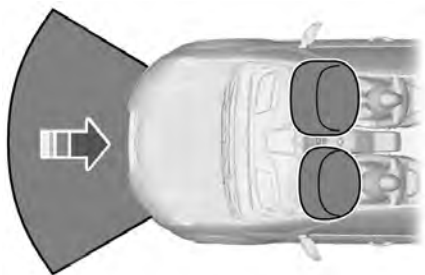

E74302

Подушка безопасности срабатывает при серьезных лобовых столкновениях. Она надувается за несколько тысячных долей секунды и сдувается при контакте с пассажирами или водителем, амортизируя, таким образом, движение тела вперед. При слабых фронтальных, задних и боковых столкновениях, или переворотах подушка безопасности может не сработать.

ПОДУШКА БЕЗОПАСНОСТИ ПАССАЖИРА

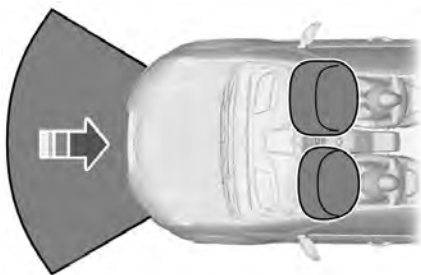

E74302

Надувная подушка безопасности срабатывает при сильном лобовом ударе или столкновении, произошедшем под углом до 30 градусов слева или справа. Она надувается за несколько тысячных долей секунды и сдувается при контакте с пассажирами или водителем, амортизируя, таким образом, движение тела вперед. При слабых фронтальных, задних и боковых столкновениях, а также при переворотах надувная подушка безопасности может не сработать.

Выключение надувной подушки безопасности пассажира

ПРЕДУПРЕЖДЕНИЕ



При использовании на месте пассажира детского сиденья, установленного спинкой вперед, необходимо отключить надувную подушку безопасности пассажира.

Дополнительная система пассивной безопасности

Если вам необходимо установить детское удерживающее устройство на переднее сиденье, имеющее фронтальную подушку безопасности, то с помощью специального выключателя следует отключить эту подушку безопасности. Обратитесь к авторизованному дилеру.



E71313

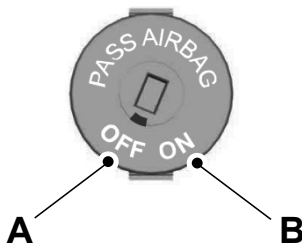

E71312

- A Выключение
- B Включение

Поверните переключатель в положение А.

При включении зажигания убедитесь, что предупреждающая лампа отключения подушки безопасности загорелась.

Примечание: Клавишный выключатель расположен у края панели приборов на стороне пассажира с сигнализатором отключения надувной подушки безопасности в потолочной консоли.

Включение надувной подушки безопасности пассажира

ПРЕДУПРЕЖДЕНИЕ



Вы должны вновь включить надувную подушку безопасности пассажира после снятия детского кресла.

Поверните переключатель в положение В.

БОКОВЫЕ ПОДУШКИ БЕЗОПАСНОСТИ

ПРЕДУПРЕЖДЕНИЯ



Не помещайте монтажное оборудование или иные посторонние предметы возле внутренней обшивки потолка в районе продольного рельса верхнего багажника, которые могут контактировать с раздвигаемым боковым занавесом системы подушек безопасности. Несоблюдение этих инструкций может увеличить риск травм в случае аварии.



Не прислоняйте голову к двери. Боковая надувная подушка безопасности может вас травмировать, так как она раскрывается со стороны спинки сиденья.



Не используйте дополнительные чехлы на сиденья. Использование чехлов может помешать раскрытию боковой надувной подушки безопасности и увеличить риск получения травм во время аварии.

Дополнительная система пассивной безопасности

ПРЕДУПРЕЖДЕНИЯ



Не пытайтесь выполнять обслуживание и ремонт или модифицировать вспомогательную удерживающую систему подушек и ремней безопасности сидений, ее предохранители или чехлы сидений, оборудованных надувными подушками безопасности, так как это может привести к серьезным травмам или летальному исходу. Обратитесь к авторизованному дилеру как можно скорее.



После срабатывания боковая надувная подушка безопасности больше функционировать не будет. Необходимо как можно скорее проверить систему боковой надувной подушки безопасности, включая сиденье. Если надувная подушка безопасности не была заменена, неотремонтированная зона может увеличить риск получения травмы во время аварии.



E152533

Боковые надувные подушки безопасности надуваются между панелью двери и пассажиром, увеличивая защиту в определенных ДТП.

Подушка безопасности срабатывает при серьезных боковых столкновениях. Она также может сработать при сильном фронтальном столкновении. Подушка безопасности не сработает при незначительных боковых, фронтальных и задних столкновениях или при переворотах.

НИЖНЯЯ ПОДУШКА БЕЗОПАСНОСТИ ВОДИТЕЛЯ

ПРЕДУПРЕЖДЕНИЕ



Не пытайтесь открыть крышку надувной подушки безопасности.



E72658

Боковые надувные подушки безопасности находятся на крайней внешней стороне каждой спинки переднего сиденья. Это указано на табличке на каждой спинке сиденья.

Надувная подушка безопасности срабатывает при лобовом ударе или при ударе под углом до 30 градусов слева или справа. Подушка надувается за несколько тысячных долей секунды и сдувается при контакте с водителем, смягчая таким образом взаимодействие коленей водителя и рулевой колонки. При переворотах, задних и боковых столкновениях коленная подушка безопасности водителя не срабатывает.

Дополнительная система пассивной безопасности

Чтобы узнать расположение элементов:
См. **Обзор панели приборов** (стр. 13).

Примечание: Данная надувная подушка безопасности имеет более низкий порог срабатывания, чем передние подушки безопасности. При незначительном ударе возможно срабатывание только надувной подушки безопасности для коленей.

БОКОВОЙ ЗАНАВЕС СИСТЕМЫ НАДУВНЫХ ПОДУШЕК БЕЗОПАСНОСТИ

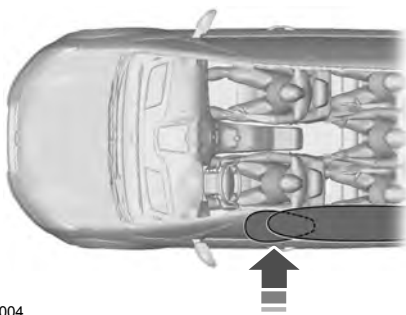

E75004

Надувные подушки безопасности располагаются над передними и задними боковыми окнами.

Подушка безопасности срабатывает при серьезных боковых столкновениях. Он также приводится в действие при значительных фронтальных столкновениях под углом. Боковой занавес системы подушек безопасности не работает при незначительных боковых, фронтальных и задних столкновениях или при переворотах.

Ключи и пульты дистанционного управления

ОБЩАЯ ИНФОРМАЦИЯ О РАДИОЧАСТОТАХ

Примечание: *Внесение изменений или модификаций без разрешения соответствующих регулирующих органов может привести к лишению пользователя права на эксплуатацию данного оборудования.*

Стандартная дальность действия передатчика составляет примерно 10 м.

Уменьшение дальности работы может быть вызвано:

- погодными условиями
- находящимися поблизости радиомачтами
- зданиями и сооружениями вокруг автомобиля
- другими машинами, стоящими рядом с вашим автомобилем.

Радиочастота, используемая для дистанционной разблокировки и блокировки замков, может также использоваться для работы других радиоустройств (например, любительских радиоприемников и передатчиков, медицинского оборудования, беспроводных наушников, пультов дистанционного управления, мобильных телефонов, зарядных устройств, систем сигнализации и других приборов). Если частота недоступна из-за помех, вы не сможете воспользоваться пультом дистанционного управления блокировкой замков. Для открывания и запираания дверей понадобится ключ.

Примечание: *Убедитесь, что автомобиль заперт, прежде чем оставить его без присмотра.*

Примечание: *В пределах рабочей дальности пульт дистанционного управления будет работать и при случайном нажатии кнопки.*

Примечание: *Пульт управления содержит чувствительные электрические компоненты. Воздействие влаги или удара может вызвать серьезные повреждения.*

ДИСТАНЦИОННОЕ УПРАВЛЕНИЕ

Перепрограммирование функции разблокировки

Примечание: *Нажатие кнопки разблокирования открывает либо все двери, либо только дверь водителя и заднюю поднимающуюся дверь. Повторное нажатие на кнопку разблокировки, разблокирует замки всех дверей.*

Одновременно нажмите и удерживайте кнопки блокировки и разблокировки на пульте дистанционного управления не менее четырех секунд при выключенном зажигании. Указатели поворота дважды мигнут, подтверждая, что изменение внесено.

Для восстановления первоначальной функции разблокировки повторите этот процесс.

Замена элемента питания пульта дистанционного управления



Утилизацию использованных аккумуляторов следует выполнять в соответствии с действующими нормами и правилами. Для выполнения утилизации обратитесь за консультацией в уполномоченный местный орган.

Ключи и пульты дистанционного управления

Пульт дистанционного управления с убирающимся стержнем ключа

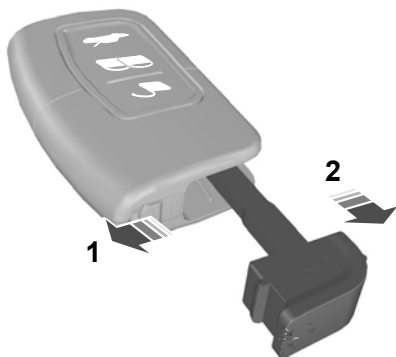

E78284

1. Сдвиньте фиксатор в направлении, показанном стрелкой.
2. Извлеките ключ.

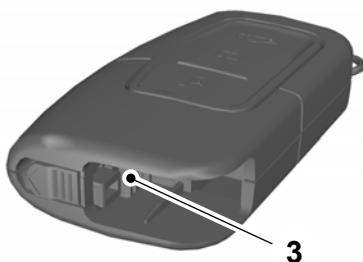

E105064

3. Окончательно разъедините две половины корпуса пульта, поворачивая отвёртку в месте, указанном на рисунке.
4. Воспользовавшись отверткой, осторожно извлеките элемент питания.

Примечание: Не касайтесь отвёрткой поверхности батарейки или печатной платы.

5. Установите новую батарейку (3V CR 2032) положительным + выводом вниз.
6. Соберите корпус пульта дистанционного управления.
7. Установите стержень ключа.

Пульт дистанционного управления без убирающегося стержня ключа



E87964

1. Нажмите и удерживайте нажатыми кнопки по краям, чтобы освободить крышку. Аккуратно снимите крышку.
2. Извлеките ключ.

Ключи и пульты дистанционного управления

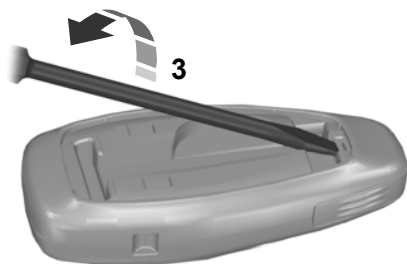

E105362

3. Начните разъединение двух половин корпуса пульта, поворачивая отвёртку в месте, указанном на рисунке.



E119190

4. Окончательно разъедините две половины корпуса пульта, поворачивая отвёртку в месте, указанном на рисунке.

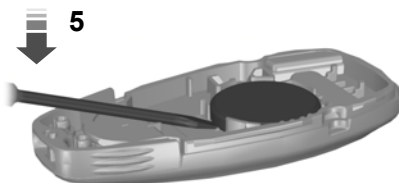

E125860

Примечание: Не касайтесь отвёрткой поверхности батарейки или печатной платы.

5. Воспользовавшись отвёрткой, осторожно извлеките элемент питания.
6. Установите новую батарейку (3V CR 2032) положительным + выводом вниз.
7. Соберите корпус пульта дистанционного управления.
8. Установите стержень ключа.

ЗАМЕНА УТЕРЯННОГО КЛЮЧА ИЛИ ПУЛЬТА ДИСТАНЦИОННОГО УПРАВЛЕНИЯ

У авторизованных дилеров вы можете приобрести сменные или дополнительные ключи, а также устройства дистанционного управления. Ваш дилер может запрограммировать пульт дистанционного управления для вашего автомобиля. См. **Пассивная противоугонная система** (стр. 53).

ПРИНЦИПЫ РАБОТЫ

MyKey позволяет программировать ключи с ограничивающими режимами вождения для поощрения безопасных стилей вождения. Можно запрограммировать ограничения всех ключей, за исключением одного. Любой ключ, который не был запрограммирован, является ключом администратора или админ. ключом.

Админ. ключи можно использовать в следующих целях.

- Для создания ключа MyKey с определенными ограничениями автомобиля.
- Для программирования определенных настроек MyKey.
- Для удаления всех ограничений MyKey.

После программирования ключа MyKey вы можете просмотреть следующую информацию на информационном дисплее.

- Общее количество админ. ключей и MyKey, запрограммированных для данного автомобиля.
- Общий пробег вашего автомобиля, совершенный водителем с помощью MyKey.

Примечание: Все ключи MyKey получают одинаковые ограничения и настройки. Возможность индивидуального программирования не предусмотрена.

Примечание: На автомобилях, оснащенных системой бесключевого запуска, при одновременном наличии ключа MyKey и админ. ключа при включении зажигания распознается только админ. ключ.

Стандартные настройки

Указанные ниже функции имеются не на всех автомобилях. Если ваш автомобиль оснащен данным оборудованием, с помощью ключа MyKey нельзя изменить следующие настройки.

- Напоминание о необходимости пристегнуть ремень безопасности или Функция напоминания™. Ключ MyKey отключает звук аудиосистемы, если не пристегнуты ремни безопасности водителя и, в некоторых случаях, пассажиров на передних сиденьях. **Примечание.** Если ваш автомобиль оснащен AM/FM-радиоприемником или базовой аудиосистемой, то звук радиоприемника отключить невозможно.
- Предварительное предупреждение о низком уровне топлива. Предупреждение о низком уровне топлива активируется заранее, предоставляя пользователю MyKey больше времени для дозаправки.
- Некоторые предупреждения водителя, системы курсовой устойчивости или системы помощи при парковке включают автоматически при использовании системы MyKey. Например, система мониторинга слепых зон (BLIS), предупреждение о пересекающихся потоках движения, предупреждение о выезде за пределы полосы движения или предупреждение об опасности лобового столкновения. **Примечание.** Водители MyKey могут отключить функцию предупреждения о выезде за пределы полосы движения, однако она включается автоматически при каждом новом цикле использования ключа.

- В некоторых регионах имеется ограничение использования сенсорного экрана. Например, MyKey может блокировать ручной ввод цели навигации, если автомобиль не находится в стояночном режиме (P) или если автомобиль достигает определенной скорости.
- Ограничение на прослушивание материалов спутникового радио, предназначенных для взрослой аудитории, если данная функция доступна в вашем регионе.

Дополнительные настройки

Программирование некоторых настроек автомобиля возможно при первом программировании системы MyKey. Кроме того, предусмотрена последующая возможность изменения настроек при помощи админ. ключа.

Примечание: *Некоторые функции автомобиля могут быть недоступны в определенных регионах. Если они доступны на вашем автомобиле, они отображаются на информационном дисплее с возможностью включения/выключения или выполнения настроек.*

- Различные ограничения скорости автомобиля, при которых водитель MyKey не может превысить заданные значения скорости. При достижении автомобилем заданной скорости на информационном дисплее отображаются предупреждающие сообщения с последующим звуковым сигналом. Отмена установленного режима ограничения скорости при помощи полного нажатия педали акселератора не предусмотрена.

ПРЕДУПРЕЖДЕНИЕ



Не устанавливайте максимальную скорость автомобиля для ключа MyKey такой, при которой водитель не способен поддерживать безопасность движения с учетом условий дороги и нормативных ограничений скорости. Водитель должен всегда соблюдать местные законодательные нормы и учитывать состояние дороги. Пренебрежение этими мерами предосторожности может привести к аварии или травмированию.

- Различные напоминания о скорости автомобиля, при которых водители MyKey получают информацию о приближении к предельным значениям. В случае превышения водителем MyKey заданной скорости автомобиля на информационном дисплее отображаются предупреждающие сообщения с последующими звуковыми сигналами.
 - Максимальный уровень громкости аудиосистемы ограничен 45%, чтобы водители MyKey смогли сконцентрироваться на дороге. Если водитель MyKey предпринимает попытку превысить эту величину, на информационном дисплее отображается соответствующее сообщение. MyKey также отключает автоматическую регулировку уровня громкости. **Примечание.** Если ваш автомобиль оснащен AM/FM-радиоприемником или базовой аудиосистемой, то звук радиоприемника ограничить невозможно.
 - Настройка «Включено постоянно». Данная настройка принудительно включает и активирует некоторые функции. Например, функция E911 или вызов неотложной помощи, а также функция «Не беспокоить» остаются включенными, даже если водитель MyKey отключает их.
2. С помощью кнопок на информационном дисплее войдите в главное меню и прокрутите меню для запуска программирования ключа MyKey. См. **Информационные дисплеи** (стр. 88).
 3. Следуйте инструкциям на дисплее аудиосистемы.
 4. После завершения программирования ключей MyKey на дисплее появляется подтверждающее сообщение. Запрограммированные ограничения применяются после повторного запуска автомобиля с помощью запрограммированного ключа или передатчика.

Примечание: Обязательно помечайте запрограммированный ключ MyKey, чтобы иметь возможность отличать его от админ. ключей.

Также можно запрограммировать дополнительные настройки MyKey.

Программирование или изменение конфигурируемых настроек

Для программирования или изменения дополнительных настроек MyKey используйте информационный дисплей.

1. Включите зажигание с помощью ключа или передатчика, который вы хотите запрограммировать.
2. С помощью кнопок на информационном дисплее войдите в главное меню и прокрутите меню для изменения настроек ключа MyKey. См. **Информационные дисплеи** (стр. 88).
3. Следуйте инструкциям на дисплее аудиосистемы.

СОЗДАНИЕ СИСТЕМЫ MYKEY

Для создания MyKey используйте информационный дисплей.

1. Включите зажигание с помощью ключа или передатчика, который вы хотите запрограммировать.

4. После завершения программирования ключей MyKey на дисплее появляется подтверждающее сообщение. Запрограммированные ограничения применяются после повторного запуска автомобиля с помощью запрограммированного ключа или передатчика.

Примечание: Просматривать или сбрасывать настройки MyKey можно в любое время с помощью той же процедуры, которая использовалась для создания MyKey. После выключения двигателя для изменения или удаления настроек MyKey потребуется использование ключа администратора.

УДАЛЕНИЕ ИНФОРМАЦИИ ВСЕХ КЛЮЧЕЙ СИСТЕМЫ MYKEY

При удалении собственных ключей MyKey автоматически удаляются все ограничения и восстанавливается оригинальное состояние ключа администратора для всех MyKey. Для удаления всех ключей MyKey из настроек MyKey используйте информационный дисплей.

1. Включите зажигание при помощи админ. ключа.
2. С помощью кнопок на информационном дисплее войдите в главное меню и прокрутите меню для запуска удаления программирования ключа MyKey. См. **Информационные дисплеи** (стр. 88).
3. Следуйте инструкциям на дисплее аудиосистемы.
4. После завершения удаления ключей MyKey на дисплее появляется подтверждающее сообщение.

Примечание: При удалении собственных MyKey удаляются все ограничения и восстанавливается оригинальное состояние ключа администратора для всех MyKey. Снять ограничения MyKey по отдельности невозможно.

ПРОВЕРКА СОСТОЯНИЯ СИСТЕМЫ MYKEY

Информацию о запрограммированных для вашего автомобиля ключах системы MyKey вы можете найти при помощи информационного дисплея. См. **Информационные дисплеи** (стр. 88).

Пробег при использовании системы MyKey

Отслеживает пробег, когда водитель использует систему MyKey. Единственный способ, с помощью которого можно удалить значение пробега, — это выполнить очистку всех ключей MyKey с использованием административного ключа MyKey. Если отслеживание пробега выполняется некорректно, соответствующий пользователь, возможно, не использует MyKey или владелец административного ключа недавно выполнил сброс и повторное создание MyKey.

Количество ключей MyKey

Показывает количество ключей MyKey, запрограммированных для вашего транспортного средства. С помощью этой функции можно определить, сколько ключей MyKey запрограммировано для вашего автомобиля, а также узнать, были ли удалены все ключи MyKey.

Количество админ. ключей

Предназначено для отображения количества админ. ключей, запрограммированных для вашего автомобиля. С помощью этой функции можно определить, сколько административных ключей запрограммировано для вашего автомобиля, а также узнать, был ли запрограммирован дополнительный ключ MyKey.

ИСПОЛЬЗОВАНИЕ ФУНКЦИИ МУКЕУ С СИСТЕМАМИ ДИСТАНЦИОННОГО ЗАПУСКА ДВИГАТЕЛЯ

Система MyKey несовместима с нестандартными системами дистанционного запуска двигателя, которые не получили одобрение компании Ford. Если вы хотите установить систему дистанционного запуска двигателя, обратитесь к авторизованному дилеру, чтобы получить информацию о системах дистанционного запуска, получивших одобрение компании Ford.

ФУНКЦИЯ МУКЕУ, ПОИСК И УСТРАНЕНИЕ НЕИСПРАВНОСТЕЙ

Неисправность	Возможные причины
Невозможность программирования системы MyKey.	<ul style="list-style-type: none"> · Ключ или передатчик, используемый для запуска двигателя автомобиля, не обладает правами администратора. · Автомобили с системой бесключевого запуска: убедитесь, что передатчик находится в резервном слоте. См. Пуск бензинового двигателя (стр. 141). · Ключ или передатчик, используемые для запуска двигателя автомобиля, являются единственными ключами администратора. Необходимо наличие не менее одного админ. ключа. · Пассивная противоугонная система SecurILock отключена или находится в бессрочном режиме.
Я не могу запрограммировать конфигурируемые параметры.	<ul style="list-style-type: none"> · Ключ или передатчик, используемый для запуска двигателя автомобиля, не обладает правами администратора.

MyKey™

Неисправность	Возможные причины
	<ul style="list-style-type: none"> · Для автомобиля не запрограммированы ключи MyKey. См. Создание системы MyKey (стр. 37).
Автомобили с системой бесключевого запуска: при запуске автомобиля отсутствуют ограничения MyKey.	<ul style="list-style-type: none"> · При запуске автомобиля присутствует передатчик администратора. · Для автомобиля не запрограммированы ключи MyKey. См. Создание системы MyKey (стр. 37).
Невозможно удалить информацию ключей MyKey.	<ul style="list-style-type: none"> · Ключ или передатчик, используемый для запуска двигателя автомобиля, не обладает правами администратора. · Не созданы ключи MyKey. См. Создание системы MyKey (стр. 37).
Единственный админ. ключ утерян.	<ul style="list-style-type: none"> · Приобретите новый ключ или передатчик у авторизованного дилера.
Утерян ключ.	<ul style="list-style-type: none"> · Запрограммируйте запасной ключ или передатчик. Может потребоваться посещение авторизованного дилера. См. Пассивная противоугонная система (стр. 53).
Пробег автомобиля после программирования системы MyKey не суммируется.	<ul style="list-style-type: none"> · Пользователь MyKey не использует ключ MyKey. · Держатель ключа администратора с удаленными ключами MyKey и новыми созданными ключами MyKey. · Сброс настроек системы ключей завершен.

Двери и замки

БЛОКИРОВКА И РАЗБЛОКИРОВКА ЗАМКОВ

Электрические замки дверей

Выключатель электрического замка дверей расположен на дверях водителя и переднего пассажира.

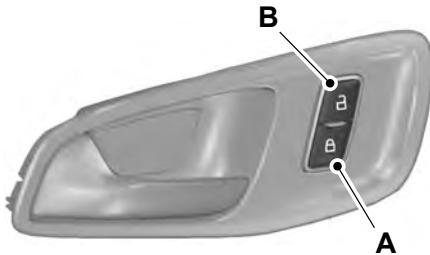

E148829

- A Заблокировать
- B Разблокировать

Пульт дистанционного управления

Дистанционное управление можно использовать вне автомобиля, когда автомобиль не работает.

Разблокировка дверей.



Нажмите эту кнопку, чтобы разблокировать дверь водителя. Указатели поворота мигнут один раз.

Нажмите эту же кнопку еще раз и удерживайте в течение трех секунд, чтобы разблокировать все двери. Указатели поворота мигнут один раз.

Примечание: Дверь водителя можно отпереть ключом. Воспользуйтесь им, когда не работает пульт дистанционного управления.

Примечание: Пульт дистанционного управления отключится, если оставить машину запортой в течение нескольких недель. Автомобиль следует разблокировать и запустить двигатель с помощью ключа. Разблокирование и однократный запуск двигателя включают пульт дистанционного управления.

Перепрограммирование функции разблокировки для автомобилей с системой бесключевого входа

Функцию разблокировки можно перепрограммировать таким образом, чтобы отпиралась только дверь водителя. См. **Дистанционное управление** (стр. 32).

Блокирование дверей



Нажмите кнопку, чтобы заблокировать все двери. Включатся указатели поворота.

Нажмите кнопку еще раз в течение трех секунд, чтобы подтвердить закрытие всех дверей. Двери блокируются снова и, если закрылись все двери и багажное отделение, сигналы поворота мигнут.

Примечание: Указатели поворота не будут мигать, если не закрыта одна из дверей, багажное отделение, или капот автомобиля, оснащенного противоугонной сигнализацией или системой дистанционного запуска двигателя.

Двойное запираение

ПРЕДУПРЕЖДЕНИЕ



Не используйте режим двойной блокировки, когда в салоне автомобиля находятся люди или животные. После двойной блокировки разблокировать замки дверей со стороны салона невозможно.

Двери и замки

Двойная блокировка - это мера противоугонной защиты, не позволяющая открыть двери изнутри. Заблокировать замки дверей двойной блокировкой можно только в том случае, если все двери закрыты.



Нажмите кнопку два раза в течение трех секунд.

Автоматическое повторное запираение

Если вы не открываете какую-либо дверь в течение 45 секунд после разблокировки дверей с помощью дистанционного управления, то все двери заблокируются автоматически. Двери заблокируются и сигнализация вернется к предыдущему состоянию.

Задняя поднимающаяся дверь с приводом

ПРЕДУПРЕЖДЕНИЯ



Перед использованием модуля управления задней поднимающейся двери с приводом, убедитесь, что в зоне двери нет пассажиров.



Чтобы предотвратить попадание выхлопных газов в салон, полностью закройте заднюю поднимающуюся дверь. Кроме того, это предотвратит выпадение груза или пассажиров. Если необходимо держать заднюю поднимающуюся дверь открытой, дефлекторы должны быть открытыми, чтобы наружный воздух попал в салон автомобиля.



Дважды нажмите на кнопку в течение трех секунд, чтобы открыть или закрыть заднюю поднимающуюся дверь, или чтобы изменить направление движения. См. **Задняя дверь с электроприводом** (стр. 44).

Примечание: Для предотвращения повреждения задней поднимающейся двери соблюдайте осторожность при ее открывании в гараже или других закрытых помещениях.

Блокировка и разблокировка замков дверей снаружи автомобиля

Воспользуйтесь кнопками блокировки и разблокировки, расположенными на дверях водителя и переднего пассажира.

Блокировка и разблокировка дверей с помощью ключа

Примечание: Не оставляйте ключи в автомобиле.

Блокирование с помощью ключа

Поверните верхнюю секцию ключа в направлении передней части автомобиля.

Двойное блокирование с помощью ключа

В течение трех секунд дважды поверните ключ в положение блокирования.

Отпирание

Отпирание двери водителя с помощью ключа. Разблокировать все двери можно по отдельности, потянув за внутреннюю ручку.

Двери и замки

Примечание: Если потянуть ручку внутри салона, когда включена блокировка от открывания дверей детьми, это отключит только экстренную блокировку, а первая блокировка будет продолжать действовать. Двери можно открыть только с помощью наружной ручки двери.

Примечание: Если двери были отперты этим способом, до момента восстановления работоспособности центрального замка потребуется раздельно запирать двери.

Раздельная блокировка дверей с помощью ключа

Примечание: Если система централизованного запираения не действует, двери можно заблокировать раздельно с помощью ключа, используя положение, показанное на иллюстрации.

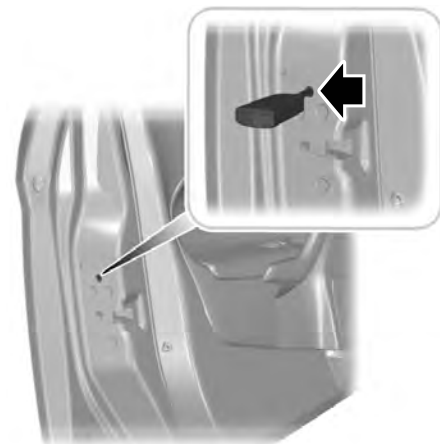

E112203

Левая сторона

Поверните по часовой стрелке, чтобы заблокировать.

Правая сторона

Поверните против часовой стрелки, чтобы заблокировать.

ЗАДНЯЯ ПОДНИМАЮЩАЯСЯ ДВЕРЬ С РУЧНЫМ УПРАВЛЕНИЕМ (при наличии)

ПРЕДУПРЕЖДЕНИЯ



Перемещаться в грузовом отсеке, снаружи или внутри автомобиля, чрезвычайно опасно. При столкновении риск получения серьезной травмы или смертельного исхода более высок для людей, находящихся в этих зонах. Не позволяйте людям находиться в какой-либо зоне автомобиля, не оснащенной сиденьями и ремнями безопасности. Убедитесь, что все пассажиры автомобиля находятся на сиденьях и используют ремни безопасности надлежащим образом. Несоблюдение данного предупреждения может привести к серьезной травме или смертельному исходу.



Во избежание проникновения выхлопных газов в салон убедитесь в том, что задняя поднимающаяся дверь закрыта на замок. Кроме того, это предотвратит выпадение груза или пассажиров. При необходимости движения с открытой задней поднимающейся дверью держите вентиляционные отверстия или окна открытыми, чтобы воздух снаружи мог поступать в салон. Несоблюдение этого предупреждения может привести к серьезным травмам.

Двери и замки

Примечание: Для предотвращения повреждения задней поднимающейся двери соблюдайте осторожность при ее открывании в гараже или других закрытых помещениях.

Примечание: Не допускайте, чтобы перевозимые предметы, например, стойка для перевозки велосипеда, выступали за стекло или заднюю поднимающуюся дверь. Это может привести к поломке задней поднимающейся двери или ее компонентов.

Примечание: Во время движения не оставляйте заднюю поднимающуюся дверь открытой. Это может привести к поломке задней поднимающейся двери или ее компонентов.

Открытие задней поднимающейся двери

Вручную

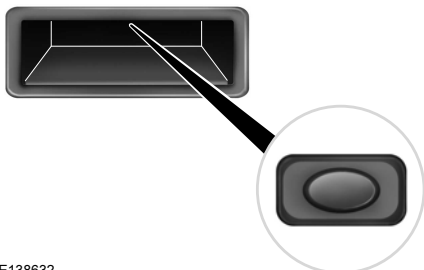

E138632

Нажмите кнопку, расположенную в верхней части ручки задней поднимающейся двери, чтобы разблокировать дверь, и затем потяните за внешнюю ручку.

С помощью пульта дистанционного управления



Нажмите кнопку два раза в течение трех секунд.

Закрывание задней поднимающейся двери



E155976

Для облегчения закрывания на внутренней стороне задней поднимающейся двери предусмотрена ручка.

ЗАДНЯЯ ДВЕРЬ С ЭЛЕКТРОПРИВОДОМ (при наличии)

ПРЕДУПРЕЖДЕНИЯ



Перемещаться в грузовом отсеке, снаружи или внутри автомобиля, чрезвычайно опасно. При столкновении риск получения серьезной травмы или смертельного исхода более высок для людей, находящихся в этих зонах. Не позволяйте людям находиться в какой-либо зоне автомобиля, не оснащенной сиденьями и ремнями безопасности. Убедитесь, что все пассажиры автомобиля находятся на

Двери и замки

ПРЕДУПРЕЖДЕНИЯ

сиденьях и используют ремни безопасности надлежащим образом. Несоблюдение данного предупреждения может привести к серьезной травме или смертельному исходу.



Во избежание проникновения выхлопных газов в салон убедитесь в том, что задняя поднимающаяся дверь закрыта на замок. Кроме того, это предотвратит выпадение груза или пассажиров. При необходимости движения с открытой задней поднимающейся дверью держите вентиляционные отверстия или окна открытыми, чтобы воздух снаружи мог поступать в салон. Несоблюдение этого предупреждения может привести к серьезным травмам.



Храните ключи в месте, недоступном для детей. Не позволяйте детям находиться или играть возле открытой или движущейся задней поднимающейся двери с приводом. Следует постоянно контролировать работу задней поднимающейся двери с приводом.

Примечание: *Перед началом движения автомобиля убедитесь, что задняя поднимающаяся дверь закрыта, особенно в огороженных местах, таких как гараж или парковка. Это может привести к поломке задней поднимающейся двери или ее компонентов.*

Примечание: *Не допускайте, чтобы перевозимые предметы, например, стойка для перевозки велосипеда, выступали за стекло или заднюю поднимающуюся дверь. Это может привести к поломке задней поднимающейся двери или ее компонентов.*

Примечание: *Не открывайте заднюю поднимающуюся дверь, если на пути хода двери есть препятствия.*

Если ваш автомобиль снабжен автоматической коробкой передач, задняя поднимающаяся дверь работает только в том случае, если рычаг переключения передач находится в парковочном положении (P).

Если возникает проблема при открывании или закрывании, прозвучит звуковой сигнал, связанный со следующим:

- Включено зажигание, и рычаг переключения передач не находится в положении парковки (P) (только автоматическая коробка передач).
- Напряжение аккумуляторной батареи ниже минимального рабочего напряжения.
- Задняя поднимающаяся дверь не закрыта полностью и скорость автомобиля равна или превышает 1 км/ч.

Если задняя поднимающаяся дверь начинает закрываться после полного открытия, это указывает на чрезмерную нагрузку на заднюю поднимающуюся дверь или возможную неисправность распорки. Звучит повторяющийся звуковой сигнал, и задняя поднимающаяся дверь закрывается под управлением. Удалите всю чрезмерную нагрузку с задней поднимающейся двери. Если задняя поднимающаяся дверь продолжает закрываться после открывания, обратитесь к авторизованному дилеру для проверки системы.

Двери и замки

Открытие и закрытие задней поднимающейся двери

ПРЕДУПРЕЖДЕНИЕ



Перед использованием модуля управления задней поднимающейся двери с приводом убедитесь, что в зоне двери нет людей.

Примечание: Убедитесь, что область позади автомобиля свободна от препятствий и что у вас есть достаточно места для управления задней поднимающейся дверью. Предметы, которые находятся слишком близко к автомобилю, такие как стена, дверь гаража или другое транспортное средство, могут соприкоснуться с движущейся задней поднимающейся дверью. Это может привести к поломке задней поднимающейся двери или ее компонентов.

Примечание: Для предотвращения повреждения задней поднимающейся двери соблюдайте осторожность при ее открывании в гараже или других закрытых помещениях.

Примечание: Во время движения не оставляйте заднюю поднимающуюся дверь открытой. Это может привести к поломке задней поднимающейся двери или ее компонентов.

Примечание: Перед эксплуатацией убедитесь, что задняя поднимающаяся дверь не заблокирована снегом, льдом и другими предметами во избежание возникновения проблем, препятствующих нормальной работе задней поднимающейся двери.

Со щитка приборов



Нажмите кнопку на панели приборов.

С помощью пульта дистанционного управления



Нажмите кнопку два раза в течение трех секунд.

С помощью кнопки внешнего управления

Открытие задней поднимающейся двери

1. Разблокируйте заднюю поднимающуюся дверь с помощью дистанционного управления или органа управления разблокировки двери с электроприводом. Если пассивный ключ находится в радиусе 1 м задней поднимающейся двери, задняя поднимающаяся дверь разблокируется при нажатии кнопки отпирания задней поднимающейся двери.

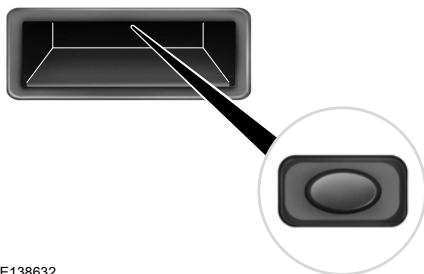

E138632

2. Нажмите кнопку контроля, расположенную вверху ручки задней поднимающейся двери.

Двери и замки

Примечание: Дайте электросистеме открыть заднюю поднимающуюся дверь. Если вручную толкать или тянуть заднюю поднимающуюся дверь, можно активировать систему определения помехи и остановить электроуправление или изменить его направление. Ручное управление задней поднимающейся дверью может также вызвать поломку распорки.

Закрывание двери багажного отделения

ПРЕДУПРЕЖДЕНИЕ



Держитесь в стороне от задней поднимающейся двери при активации заднего переключателя.

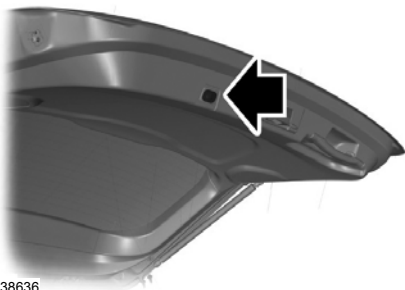

E138636

Нажмите и отпустите кнопку управления задней поднимающейся дверью.



E130232

Дверь багажного отделения закрывается автоматически при соприкосновении с кузовом автомобиля.

Остановка движения задней поднимающейся двери.

Примечание: Не давите на заднюю поднимающуюся дверь, пока она находится в движении. Это может привести к поломке задней поднимающейся двери или ее компонентов.

Вы можете остановить движение задней поднимающейся двери с помощью любого из следующих действий.

- Нажатие кнопки управления задней поднимающейся дверью слева от ручки на панели отделки задней поднимающейся двери.
- Нажатия кнопки задней поднимающейся двери на пульте дистанционного управления два раза.
- Нажатия кнопки задней поднимающейся двери на панели приборов.

Двери и замки

- Нажатие наружной кнопки открытия задней поднимающейся двери, расположенной вверху ручки задней поднимающейся двери.
- Выполнив одно движение ногой по направлению под и от центра заднего бампера.

*Этот способ работает только если автомобиль оснащен функцией активации задней поднимающейся двери без использования рук.

Установка высоты открытия задней поднимающейся двери

1. Откройте заднюю поднимающуюся дверь.
2. Остановите заднюю поднимающуюся дверь, нажав на кнопку управления на ней, когда задняя поднимающаяся дверь поднимется на желаемую высоту.

Примечание: Как только задняя поднимающаяся дверь остановилась, можно вручную поднять ее на желаемую высоту.

3. Нажмите и удерживайте кнопку управления задней поднимающейся дверью на задней поднимающейся двери до тех пор, пока не услышите звуковой сигнал, указывающий, что программирование завершено.

Примечание: Использование кнопки управления задней поднимающейся дверью возможно только для программирования высоты.

Примечание: Не следует программировать высоту при очень низком положении задней поднимающейся двери.

Новую высоту открытия задней поднимающейся двери можно вызвать, когда задняя поднимающаяся дверь запрограммированной высоты повторите указанную выше процедуру. Как только вы открыли заднюю поднимающуюся дверь, можно вручную ее подвинуть на другую высоту.

Примечание: Система вызывает новую запрограммированную высоту до тех пор, пока вы ее не перепрограммируете, даже при отсоединении аккумуляторной батареи.

При использовании задней поднимающейся двери после того, как задана высота, которая ниже высоты полного открытия, заднюю поднимающуюся дверь можно полностью открыть вручную, толкнув ее вверх до положения максимального открытия.

Обнаружение помех

При закрытии

Система останавливается, когда обнаруживает помеху. Прозвучит звуковой сигнал, и система вернется к открыванию. Убрав препятствие, вы можете закрыть заднюю поднимающуюся дверь с помощью электропривода.

Двери и замки

Примечание: Посадка в автомобиль по время закрытия задней поднимающейся двери может вызвать активацию функции обнаружения помехи. Для предотвращения этих последствий дождитесь полного закрытия задней поднимающейся двери, а затем сядьте в автомобиль. Перед тем как тронуться проверьте, нет ли на щитке приборов сообщения или предупреждающего сигнала об открытых дверях и открытой задней поднимающейся двери. Невыполнение этого действия может привести к поездке с непреднамеренно открытой задней поднимающейся дверью.

При открытии

Система останавливается, когда обнаруживает помеху, и звучит звуковой сигнал. Убрав препятствие, вы можете продолжить использование задней поднимающейся двери.

Функция режима громкой связи (при наличии)

Примечание: Убедитесь, что пассивный ключ находится в радиусе 1 м от задней поднимающейся двери.



E161602

1. Прodelайте движение ногой один раз по направлению под и от центра зоны обнаружения заднего бампера. Толкните ногой между сцепным устройством и выхлопной трубой, если автомобиль оснащен буксировочным комплектом. Не перемещайте ноги в сторону, в этом случае датчики могут не определить движение.
2. Дверь багажного отделения откроется или закроется.

Примечание: Дайте электросистеме открыть заднюю поднимающуюся дверь. Если вручную толкать или тянуть заднюю поднимающуюся дверь, можно активировать систему определения помехи и остановить электроуправление или изменить его направление. Ручное управление задней поднимающейся дверью может также вызвать поломку распорки.

Примечание: Разбрызгивающаяся вода может стать причиной открывания двери багажного отделения. Во время мойки автомобиля держите пульт дистанционного управления вдали от зоны действия датчика заднего бампера.

Примечание: Функция может работать неправильно, если ваш автомобиль имеет шаровую опору буксирного устройства.

СИСТЕМА УПРАВЛЕНИЯ ЗАМКАМИ БЕЗ ПОМОЩИ КЛЮЧА

Общие сведения

Примечание: Система может не функционировать, если пассивный ключ располагается рядом с металлическими предметами или электронными устройствами, например рядом с ключами или мобильным телефоном.

Двери и замки

Система не будет работать в следующих случаях:

- Аккумуляторная батарея автомобиля разряжена.
- Помехи на рабочей частоте пассивного ключа.
- Села батарейка в пассивном ключе.

Примечание: Если система не работает, для блокирования и разблокирования автомобиля используйте ключ.

Система позволяет управлять автомобилем без использования ключа или пульта дистанционного управления.



E78276

Для пассивной блокировки и разблокировки замков действующий пассивный ключ должен находиться в одной из трех зон снаружи автомобиля. Они располагаются на расстоянии приблизительно 1,5 м от ручек передних дверей и задней поднимающейся двери.

Пассивный ключ

Автомобиль можно запереть и открыть с помощью пассивного ключа. Пассивный ключ можно использовать в качестве пульта дистанционного управления. См. **Блокировка и разблокировка замков** (стр. 41).

Блокировка автомобиля.

Примечание: Автомобиль не блокируется автоматически. Если не нажать датчик блокировки, автомобиль остается незапертым.

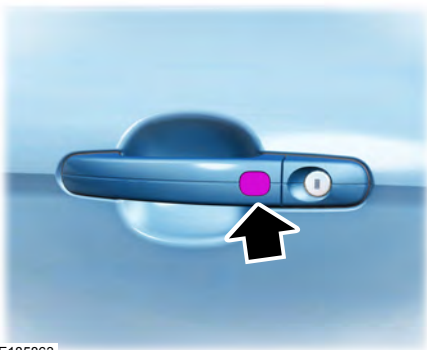

E185863

Датчики блокировки расположены в ручках передних дверей.

Коснитесь один раз датчика блокировки, чтобы заблокировать автомобиль и активировать сигнализацию.

Коснитесь два раза датчика блокировки в течение трех секунд для активации двойной блокировки и сигнализации.

Примечание: При блокировке дверей автомобиля не беритесь за ручку двери.

Примечание: Сохраняйте ручки дверей в чистоте, чтобы гарантировать правильную работу системы.

Двери и замки

Примечание: Автомобиль будет оставаться заблокированным на протяжении нескольких секунд. По окончании периода задержки двери можно снова открыть при условии, что пассивный ключ находится в соответствующей зоне действия.

Двукратное кратковременное мигание указателей поворота подтверждает, что все двери и задняя поднимающаяся дверь были заблокированы и сигнализация включена.

Задняя поднимающаяся дверь

Если пассивный ключ находится в багажном отделении при закрытых дверях, заднюю поднимающуюся дверь нельзя закрыть полностью.

Примечание: Если в радиусе действия задней поднимающейся двери присутствует второй пассивный ключ, заднюю поднимающуюся дверь можно полностью закрыть.

Разблокировка автомобиля.

Однократное долговременное мигание указателей поворота подтверждает, что все двери и задняя поднимающаяся дверь были разблокированы и сигнализация отключена.

Примечание: Если автомобиль остается заблокированным на протяжении более трех дней, система перейдет в энергосберегающий режим. Это предотвращает разрядку аккумуляторной батареи. Если автомобиль не заблокирован при нахождении в этом режиме, время реагирования системы может быть более продолжительным. Для отключения энергосберегающего режима разблокируйте автомобиль.

Примечание: Действующий пассивный ключ должен быть в зоне обнаружения этой двери.

Разблокирование только двери водителя

Можно запрограммировать систему таким образом, чтобы отпиралась только дверь водителя. См.

Дистанционное управление (стр. 32).

Если функция разблокировки перепрограммирована таким образом, чтобы отпиралась только дверь водителя, происходит следующее.

- Если первой из дверей была открыта водительская, остальные двери останутся заблокированными. Все остальные двери можно открыть изнутри автомобиля, нажав соответствующую кнопку, расположенную на двери водителя и переднего пассажира. Двери можно разблокировать и по отдельности, потянув за соответствующие внутренние ручкоятки.
- Если первой открывается дверь пассажира, все двери и задняя поднимающаяся дверь будут разблокированы.

Отключенные ключи

Любые ключи, оставленные внутри автомобиля, будут отключены после блокирования автомобиля.

С помощью отключенного ключа нельзя включить зажигание или запустить двигатель.

Все пассивные ключи должны быть включены снова, чтобы ими можно было пользоваться.

Двери и замки

Для включения всех пассивных ключей разблокируйте автомобиль с помощью пассивного ключа, который не был отключен, или с помощью пульта дистанционного управления.

Все пассивные ключи будут включены при включении зажигания или запуске автомобиля с помощью действующего ключа.

Блокировка и разблокировка дверей с помощью ключа



E87964

1. Аккуратно снимите крышку.
2. Вставьте механический ключ в замок.

Примечание: Цилиндр замка расположен только на ручке двери водителя.

ПАССИВНАЯ ПРОТИВОУГОННАЯ СИСТЕМА

Принцип действия

Система предотвращает запуск двигателя при помощи ключа с неверным кодом.

Кодированные ключи

При потере ключа можно приобрести его замену у авторизованного дилера. По возможности сообщите дилеру номер ключа, указанный на ярлыке, которым были снабжены оригинальные ключи. Кроме того, у авторизованного дилера можно приобрести дополнительные ключи.

Примечание: Если вы потеряете ключ, остальные ключи будет необходимо стереть из памяти и перепрограммировать. Кодирование сменных ключей должно выполняться вместе с перекодированием оставшихся ключей. За дополнительной информацией обращайтесь к авторизованному дилеру.

Примечание: Не допускайте экранировки ключей металлическими предметами. Это может воспрепятствовать распознаванию закодированного ключа приемником.

Приведение иммобилайзера двигателя в режим охраны

После выключения зажигания иммобилайзер двигателя спустя непродолжительное время автоматически перейдет в режим охраны.

Снятие иммобилайзера двигателя с режима охраны

После включения зажигания иммобилайзер двигателя автоматически выйдет из режима охраны при использовании ключа с правильным кодом.

Если двигатель не запускается при помощи ключа с правильным кодом, проверьте ваш автомобиль у авторизованного дилера.

ПРОТИВОУГОННАЯ СИГНАЛИЗАЦИЯ

Система сигнализации

Автомобиль может быть оснащен одной из следующих систем сигнализации:

- Охранная сигнализация по периметру.
- Охранная сигнализация по периметру с датчиками салона.
- Охранная сигнализация первой категории с датчиками салона и автономным звуковым устройством.

Охранная сигнализация по периметру

Охранная сигнализация по периметру является средством защиты от проникновения посторонних лиц в автомобиль через двери и капот. Кроме того, она защищает аудиосистему.

Внутренние датчики



E131656

ПРЕДУПРЕЖДЕНИЯ



Не закрывайте датчики блока плафонов освещения салона.



Не включайте сигнализацию в режиме полной охраны, если в салоне находятся люди, животные или другие движущиеся объекты.

Датчики обнаруживают любое движение в салоне автомобиля, предоставляя таким образом средство защиты от проникновения в автомобиль посторонних лиц.

Батарея автономного звукового устройства

Автономное звуковое устройство – это дополнительная охранная система, которая включает сирену при активации режима тревоги в результате срабатывания датчиков. Система включается после того, как были заблокированы замки дверей автомобиля. Звуковое устройство снабжено собственной аккумуляторной батареей, благодаря чему сирена прозвучит даже при отсоединении аккумуляторной батареи автомобиля или самого автономного звукового устройства.

Включение сигнализации

Установленная в режим охраны, сигнализация срабатывает при любом из следующих событий:

- Если кто-то открыл дверь, заднюю поднимающуюся дверь или капот без использования действующего ключа или дистанционного управления.
- Если кто-то снял аудио или навигационную систему.
- Если зажигание включено без помощи действующего ключа.
- Если внутренние датчики обнаруживают движение внутри автомобиля.
- Для автомобилей, оснащенных автономным звуковым устройством — если кто-то отсоединил аккумуляторную батарею автомобиля или само звуковое устройство.

При срабатывании сигнализации в течение 30 секунд звучит звуковой сигнал, а также включается аварийная световая сигнализация, работающая 5 минут.

Любые дальнейшие попытки произвести одно из описанных выше действий приведут к повторному срабатыванию сигнализации.

Полный и пониженный режимы охраны

Полный режим охраны

Данный режим является стандартным.

В полном режиме охраны внутренние датчики включаются одновременно с включением сигнализации.

Примечание: При нахождении в автомобиле животных или подвижных объектов может произойти ложное срабатывание сигнализации.

Пониженный режим охраны

В пониженном режиме охраны внутренние датчики отключаются одновременно с включением сигнализации.

Примечание: Пониженный уровень режима охраны можно включить только в течение текущего цикла зажигания. Полный режим охраны будет вновь установлен при следующем включении зажигания.

Запрос при выходе (при наличии)

Существует возможность настроить информационный дисплей таким образом, чтобы каждый раз на нем появлялся вопрос, какой режим уровня охраны вы хотите установить.

При выборе функции **Запрашивать** на информационном дисплее будет появляться сообщение **Ограниченная** каждый раз при выключении зажигания. См. **Информационные сообщения** (стр. 95).

Если да, то при появлении сообщения нажмите кнопку **ОК**.

Если вы хотите включить полный режим охраны, при выходе из автомобиля не нажимайте на кнопку **ОК**.

Выбор полного и пониженного режима охраны

Примечание: Выбор режима ограниченной охраны не означает включение этого режима на постоянной основе. Пониженный уровень охраны установится только в течение текущего цикла зажигания. Если вы регулярно устанавливаете режим пониженного уровня охраны, выберите **Запрос при выходе**.

Для выбора режима полного или пониженного уровня охраны используйте информационный дисплей. См. **Общая информация** (стр. 88).

Включение сигнализации

Для включения сигнализации заблокируйте замки автомобиля. См. **Двери и замки** (стр. 41).

Выключение сигнализации

Автомобили без системы бесключевого входа

Охранная сигнализация по периметру

Для отключения сигнализации и выключения sireны отпирите двери правильно закодированным ключом и включите с его помощью зажигание или отпирите двери с помощью пульта дистанционного управления.

Сигнализация первой категории

Для отключения сигнализации и выключения sireны отпирите двери правильно закодированным ключом и включите с его помощью зажигание в течение 12 секунд или отпирите двери с помощью пульта дистанционного управления.

Автомобили с системой бесключевого входа

Примечание: *Правильный пассивный ключ должен находиться в зоне его действия по отношению к открываемой двери. См. Система управления замками без помощи ключа (стр. 49).*

Охранная сигнализация по периметру

Для отключения сигнализации и выключения sireны откройте двери и включите зажигание или откройте двери с помощью пульта дистанционного управления.

Сигнализация первой категории

Для отключения сигнализации и выключения sireны откройте двери и включите зажигание в течение 12 секунд или откройте двери или заднюю поднимающуюся дверь с помощью пульта дистанционного управления.

Рулевое колесо

РЕГУЛИРОВКА РУЛЕВОГО КОЛЕСА

ПРЕДУПРЕЖДЕНИЕ



Не регулируйте рулевое колесо при движении автомобиля.

Примечание: Убедитесь в том, что вы сидите в правильном положении. См. **Сидение в правильном положении** (стр. 128).



E95178

1. Разблокируйте рулевую колонку.
2. Отрегулируйте рулевое колесо до необходимого положения.



E95179

3. Заблокируйте рулевую колонку.

УПРАВЛЕНИЕ АУДИОСИСТЕМОЙ

Выберите в аудиосистеме нужный источник.

Управление позволяет использовать следующие функции.

Рулевое колесо

Первый тип

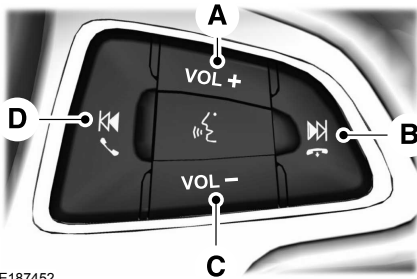

E187452

- A Увеличение громкости.
- B Поиск радиостанции вверх по диапазону частот или переход к следующей дорожке.
- C Уменьшение громкости.
- D Поиск радиостанции вниз по диапазону частот или переход к предыдущей дорожке.

- D Поиск радиостанции вниз по диапазону частот или переход к предыдущей дорожке.
- E Нажмите, чтобы выбрать источник воспроизведения:

Поиск, далее или назад

Нажмите кнопку поиска, чтобы:

- в режиме радиоприемника выбрать предыдущую или следующую предварительно сохраненную радиостанцию;
- в режиме проигрывателя компакт-дисков воспроизвести следующую или предыдущую дорожку.

Нажмите и удерживайте кнопку поиска, чтобы:

- в режиме радиоприемника перейти на следующую станцию выше или ниже по диапазону частот;
- в режиме проигрывателя компакт-дисков выполнить перемтку воспроизводимой дорожки.

Второй тип

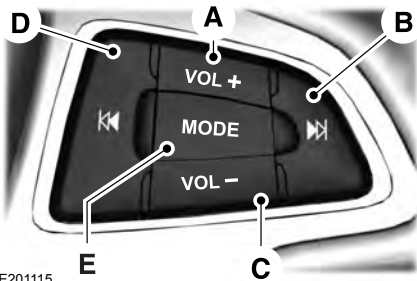

E201115

- A Увеличение громкости.
- B Поиск радиостанции вверх по диапазону частот или переход к следующей дорожке.
- C Уменьшение громкости.

ГОЛОСОВОЕ УПРАВЛЕНИЕ



E186744

Рулевое колесо

Нажмите на кнопку, чтобы включить или выключить голосовое управление. См. **Использование функции распознавания речи** (стр. 328).

УПРАВЛЕНИЕ СКОРОСТЬЮ

Первый тип



E144500

Второй тип



E144501

См. **Управление скоростью** (стр. 195).

ОРГАНЫ УПРАВЛЕНИЯ ИНФОРМАЦИОННЫМ ДИСПЛЕЕМ



E188902

См. **Общая информация** (стр. 88).

ОБОГРЕВАЕМОЕ РУЛЕВОЕ КОЛЕСО (при наличии)



E210329

Для включения системы нажмите кнопку. Индикатор на переключателе загорается при включении системы.

Примечание: Система работает только при работающем двигателе.

Рулевое колесо

Для выключения системы нажмите соответствующую кнопку.

Система автоматически регулирует температуру, чтобы избежать перегрева.

При высокой температуре в салоне, предупреждения могут не выдаваться. Это нормальное явление и не является признаком неисправности системы.

ОЧИСТИТЕЛИ ВЕТРОВОГО СТЕКЛА

Примечание: Перед включением стеклоочистителей ветрового стекла полностью удалите лед и иней с ветрового стекла.

Примечание: Перед использованием автоматической мойки не забудьте выключить стеклоочистители ветрового стекла и электропитание.

Примечание: Если на ветровом стекле остаются полосы или разводы, очистите ветровое стекло и щетки стеклоочистителя. См. **Проверка щеток стеклоочистителей** (стр. 272). Если неисправность не устраняется, установите новые щетки стеклоочистителей. См. **Замена щеток стеклоочистителей** (стр. 272).

Примечание: Не используйте стеклоочистители при сухом ветровом стекле. Это может привести к появлению царапин на ветровом стекле, повреждению щеток стеклоочистителя или перегоранию электродвигателя стеклоочистителя. Перед тем, как очистить сухое ветровое стекло, всегда используйте омыватель ветрового стекла.

Примечание: При очистке сухого стекла очистители могут переключаться на более низкий рабочий режим (низкоскоростной или прерывистый). Работа в прежнем режиме будет восстановлена после того, как ветровое стекло снова станет мокрым.

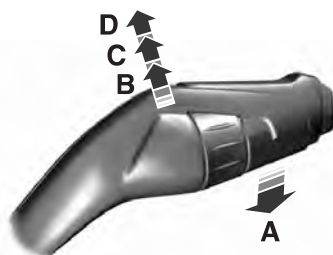

E197525

- A Одинарная очистка.
- B Прерывистая работа стеклоочистителей.
- C Нормальный режим очистки.
- D Работа с высокой частотой.

Примечание: Чтобы выключить, выберите положение **0**, отмеченное на рычаге стеклоочистителя.

Прерывистый режим работы стеклоочистителей

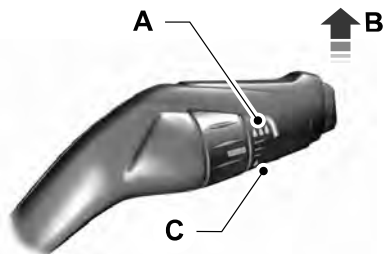

E197526

- A Короткий интервал очистки.
- B Прерывистая работа стеклоочистителей.
- C Большой интервал очистки.

Стеклоочистители и стеклоомыватели

Нажмите на рычаг стеклоочистителя, чтобы включить стеклоочистители, затем используйте поворотный контроллер для регулирования прерывистого интервала.

Стеклоочистители, работающие в зависимости от скорости движения автомобиля (при наличии)

При увеличении скорости автомобиля интервал очистки уменьшается.

АВТОМАТИЧЕСКИЕ СТЕКЛООЧИСТИТЕЛИ (при наличии)

Примечание: Перед включением стеклоочистителей ветрового стекла полностью удалите лед и иней с ветрового стекла.

Примечание: Перед въездом на мойку убедитесь, что стеклоочистители ветрового стекла выключены.

Примечание: Если на ветровом стекле остаются полосы или разводы, очистите ветровое стекло и щетки стеклоочистителя. См. **Проверка щеток стеклоочистителей** (стр. 272). Если неисправность не устраняется, установите новые щетки стеклоочистителей. См. **Замена щеток стеклоочистителей** (стр. 272).

Для автоматического управления включением стеклоочистителей используется датчик дождя, расположенный около наружного зеркала. Датчик дождя продолжит измерять количество воды на ветровом стекле и автоматически изменять скорость работы стеклоочистителей.

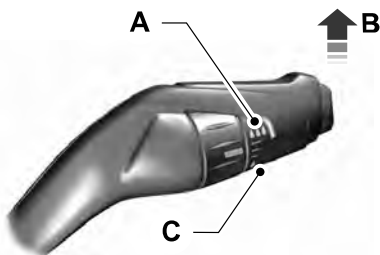

E197526

- A Высокая чувствительность
- B On (Вкл.)
- C Низкая чувствительность

С помощью вращающегося регулятора выберите необходимый уровень чувствительности автоматического управления включением стеклоочистителей. При выборе низкой чувствительности стеклоочистители включаются, когда датчик дождя обнаруживает значительный объем воды на ветровом стекле. При выборе высокой чувствительности стеклоочистители включаются, когда датчик дождя обнаруживает небольшой объем воды на ветровом стекле.

Следите за чистотой внешней стороны ветрового стекла. Датчик дождя очень чувствительный, поэтому стеклоочистители могут включаться при попадании на ветровое стекло частиц грязи, тумана или насекомых.

В условиях высокой влажности или зимой (снег, лед, соляной туман на дороге) возможна нестабильная/непредвиденная очистка или появление разводов.

Стеклоочистители и стеклоомыватели

В этих условиях можно предпринять следующие действия:

- уменьшите чувствительность автоматического управления включением стеклоочистителей для сокращения количества разводов на ветровом стекле;
- задайте нормальную или высокую скорость очистки;
- отключите автоматическое управление включением стеклоочистителей.

Примечание: При запуске системы автоматического управления включением внешнего освещения и стеклоочистителей фары автоматически включатся во время непрерывной работы стеклоочистителей ветрового стекла.

Настройки автоматического режима работы стеклоочистителей (при наличии)

Данная функция автоматического управления стеклоочистителями устанавливается по умолчанию во включенное состояние и остается в нем до тех пор, пока не будет отключена водителем на информационном дисплее. Если автоматический режим работы стеклоочистителей отключен, стеклоочистители работают в прерывистом режиме.

ОМЫВАТЕЛИ ВЕТРОВОГО СТЕКЛА

Примечание: Не включайте омыватели при пустом баке омывателя. Это может привести к перегреву насоса омывателя.



E129188

Омыватели будут разбрызгивать жидкость все время, пока вы нажимаете рычаг от себя. После отпущения рычага стеклоочистители будут работать еще непродолжительный период времени.

ОЧИСТИТЕЛЬ И ОМЫВАТЕЛИ ЗАДНЕГО СТЕКЛА

Стеклоочиститель заднего окна

Примечание: Перед использованием автоматической мойки не забудьте выключить стеклоочиститель заднего стекла и зажигания.



E171615

- A Прерывистая работа стеклоочистителей.
- B Работа с низкой частотой.
- C Выключена.

Стеклоочистители и стеклоомыватели

Чтобы включить стеклоочистители в прерывистом режиме работы, нажмите верхнюю часть кнопки. Чтобы включить стеклоочистители на низкой скорости работы, снова нажмите верхнюю часть кнопки. Для выключения стеклоочистителя заднего стекла нажмите нижнюю часть кнопки.

Если включены передние стеклоочистители и рычаг переключения передач переводится в позицию заднего хода (R), автоматически включается задний стеклоочиститель в режиме прерывистой работы.

Омыватель заднего окна

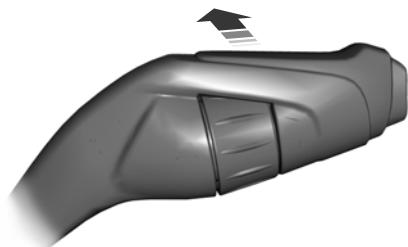

E167407

Для включения омывателя заднего окна переместите рычаг от себя. При отпуске рычага стеклоочистители еще некоторое время работают.

ОМЫВАТЕЛИ ФАР (при наличии)

Когда фары включены, омыватели фар будут работать совместно с омывателями ветрового стекла.

Примечание: Омыватели фар не будут срабатывать каждый раз, когда вы используете омыватели ветрового стекла. Это необходимо для экономии жидкости в бачке омывателя.

Осветительное оборудование

ОБЩАЯ ИНФОРМАЦИЯ

Конденсат в блоке фонарей

Для установления нормального давления воздуха во внешних лампах имеются дефлекторы.

Конденсат может быть естественным следствием такой конструкции. Когда в лампу в сборе через дефлекторы поступает влажный воздух, существует вероятность образования конденсата при холодной температуре. При образовании нормального конденсата на внутренней поверхности стекла формируется мелкодисперсный туман. Во время нормальной работы мелкодисперсный туман в результате выходит через дефлекторы.

В сухую погоду время исчезновения тумана может составить до 48 часов.

Примеры допустимого конденсата:

- Наличие мелкодисперсного тумана (нет потеков, следов течи или больших капель).
- Мелкодисперсный туман покрывает менее 50 % стекла.

Примеры недопустимого конденсата:

- Лужица воды внутри лампы.
- Потёки, следы течи или большие капли на внутренней стороне стекла.

Если обнаружен недопустимый конденсат, проверьте автомобиль у авторизованного дилера.

ОРГАНЫ УПРАВЛЕНИЯ ОСВЕТИТЕЛЬНЫМ ОБОРУДОВАНИЕМ

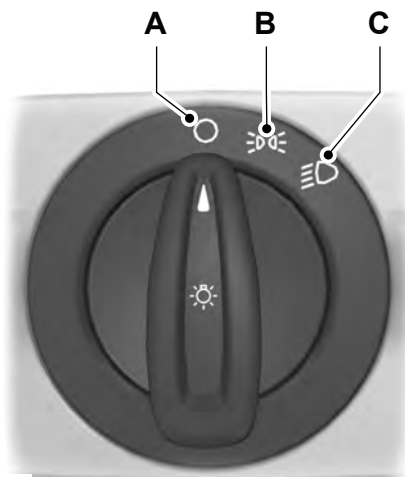

E70718

- A Выключено.
- B Габаритные фонари, лампы подсветки панели приборов, лампы освещения номерного знака и задние габаритные фонари.
- C Фары.

Осветительное оборудование

Фары дальнего света



E130140

Для включения дальнего света переведите рычаг от себя.

Для выключения дальнего света переведите рычаг вперед еще раз или потяните его на себя.

Сигнализация светом фар



E142450

Для включения сигнализации светом фар потяните рычаг слегка на себя и отпустите.

АВТОМАТИЧЕСКОЕ УПРАВЛЕНИЕ ВКЛЮЧЕНИЕМ ВНЕШНЕГО ОСВЕЩЕНИЯ (при наличии)

наличии)



E70719

В условиях плохой освещенности или ненастной погоды фары будут включаться и выключаться автоматически.

Примечание: При сложных погодных условиях может потребоваться ручное включение фар автомобиля.

Фары остаются включенным некоторое время после выключения зажигания. Вы можете установить время задержки с помощью информационного дисплея. См. **Информационные дисплеи** (стр. 88).

Примечание: Если системы автоматического включения фар или системы автоматического включения стеклоочистителей были включены одновременно, фары ближнего света включатся автоматически, когда датчик дождя активирует стеклоочистители для работы в непрерывном режиме.

Осветительное оборудование

РЕГУЛЯТОР ЯРКОСТИ ПОДСВЕТКИ ПАНЕЛИ ПРИБОРОВ



E148739

ЗАДЕРЖКА ВЫКЛЮЧЕНИЯ ФАР

После того, как зажигание будет выключено, вы можете включить передние фары путем нажатия на рычаг указателя направления впереди вас. Раздастся короткий звуковой сигнал. Передние фары выключатся автоматически после трех минут, если открыты двери или после 30 секунд после того, как будет закрыта последняя дверь. Вы можете отключить эту функцию путем повторного нажатия на указатель направления впереди вас или путем выключения зажигания.

СВЕТОВОЕ ОБОРУДОВАНИЕ ДНЕВНОГО ВРЕМЕНИ

ПРЕДУПРЕЖДЕНИЕ

 Положение переключателя автоматического контроля света не всегда приводит к включению фар в условиях плохого освещения, например днем в тумане. В условиях плохой видимости обязательно убедитесь, что фары включены или находятся в автоматическом режиме. Несоблюдение этих указаний может привести к столкновению.

Включение системы:

1. Включите зажигание.
2. Переведите выключатель модуля управления освещением в выключенное положение или положение автоматического включения освещения.

АВТОМАТИЧЕСКОЕ УПРАВЛЕНИЕ ДАЛЬНИМ СВЕТОМ ФАР (при наличии)

ПРЕДУПРЕЖДЕНИЯ

 Система не снимает с водителя обязательств быть внимательным и осторожным за рулем. Если система не включает (не выключает) дальний свет автоматически, может потребоваться ручное переключение.

 Ручное вмешательство может потребоваться при приближении к другим участникам дорожного движения, таким как велосипедисты.

 Не используйте данную систему в тумане.

Осветительное оборудование

ПРЕДУПРЕЖДЕНИЯ



Система может не работать при низких температурах и прочих сложных погодных условиях.

Ниже описываются случаи, когда требуется ручное вмешательство.



Если огни встречных автомобилей скрыты препятствиями (например, ограждением), система может не выключить дальний свет фар.



Регулярно проверяйте и меняйте щетки очистителя, чтобы обеспечить для датчика камеры четкий вид через лобовое стекло. На замену необходимо использовать щетки очистителя правильной длины.

Примечание: Лобовое стекло следует очищать от следов птичьего помета, насекомых, снега и льда.

Примечание: Отражающие дорожные указатели могут регистрироваться как встречное движение, вызывая переключение на ближний свет фар.

Примечание: При замене ламп фар всегда следует использовать фирменные запасные части Ford. В случае использования ламп других производителей возможно снижение эффективности системы.

Система автоматически включает дальний свет, если освещенность дороги низкая и вблизи отсутствуют другие транспортные средства. В случае обнаружения огней приближающегося транспортного средства, либо дорожного освещения, система отключает дальний свет, чтобы он не мешал остальным участникам движения. Ближний свет остается включенным.

Датчик камеры монтируется по центру за ветровым стеклом автомобиля. Датчик осуществляет непрерывное слежение за условиями движения для принятия решения о включении и выключении дальнего света.

Если система включена, дальний свет фар включается в следующих условиях.

- Темно настолько, что требуется использование дальнего света фар и
- нет движения или впереди есть фонари уличного освещения;
- скорость автомобиля выше 25 миль/ч (40 км/ч).

Дальний свет фар выключается в следующих условиях:

- уровень наружного освещения достаточно высок и дальний свет фар не требуется;
- обнаружен свет фар или габаритных фонарей приближающегося автомобиля;
- обнаружены фонари уличного освещения;
- скорость автомобиля падает ниже 16 миль/ч (25 км/ч);
- датчик видеокamеры перегревается и блокируется.

Включение системы

Для включения системы используйте информационный дисплей. См.

Информационные дисплеи (стр. 88).

Осветительное оборудование



E70719

Переведите выключатель в положение автоматического включения освещения. См. **Автоматическое управление включением внешнего освещения** (стр. 66).



Когда система будет готова осуществлять помощь, загорится индикатор.

Примечание: Индикатор горит только в темное время суток при включенных фарах.

Примечание: После первого включения зажигания может потребоваться некоторое время на инициализацию системы, особенно в очень темных условиях. В этот период дальний свет фар автоматически не включается.

Настройка чувствительности системы

У системы есть три уровня чувствительности, для доступа к которым используется информационный дисплей. См. **Информационные дисплеи** (стр. 88).

Установленный уровень чувствительности определяет, с какой скоростью восстанавливается дальний свет фар после того, как обнаруженные участники дорожного движения покидают поле зрения.

Ручное вмешательство в работу системы

Примечание: В автомобилях, оснащенных системой удержания полосы движения, настройки рычага направлены в сторону.



E166222

Для переключения между ближним и дальним светом фар переведите переключатель вперед или назад.

Примечание: Это временное вмешательство, и система через короткое время вернется к автоматическому режиму.

Для полного отключения системы используйте меню информационного дисплея или поверните переключатель освещения в положение включения фар.

Осветительное оборудование

ПЕРЕДНИЕ ПРОТИВОТУМАННЫЕ ФАРЫ

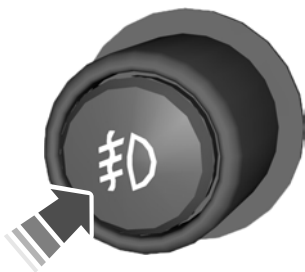

E70721

Для выключения противотуманных фар нажмите переключатель.

Противотуманные фары можно включить при любом положении переключателя управления освещением, кроме положения «выключено».

ЗАДНИЕ ПРОТИВОТУМАННЫЕ ФОНАРИ



E70720

ПРЕДУПРЕЖДЕНИЯ

 Используйте задние противотуманные фары только если видимость ограничена до 50 метров (164 фута).

ПРЕДУПРЕЖДЕНИЯ

 Не используйте задние противотуманные фары, если видимость ограничена из-за дождя или снега и превышает 50 метров (164 фута).

Для выключения противотуманных фар нажмите переключатель.

Противотуманные фары можно включить, когда включены передние противотуманные фары или фары ближнего света.

КОРРЕКЦИЯ НАКЛОНА СВЕТОВЫХ ПУЧКОВ ФАР (при наличии)

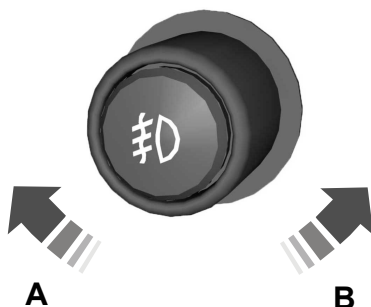

E70722

- A Поднятый световой пучок фар.
- B Опущенный световой пучок фар.

Вы можете отрегулировать наклон световых пучков фар в соответствии с загрузкой автомобиля.

Осветительное оборудование

Рекомендуемые положения регулятора коррекции наклона света фар

Нагрузка		Груз в багажном отделении ¹	Положение регулятора
Передние сиденья	Задние сиденья		
1-2	-	-	0
1-2	3	-	2
1-2	3	Макс.	2,5
1	-	Макс.	4

¹ См. Табличка с идентификационным номером автомобиля (стр. 304).

ВИРАЖНЫЕ ФАРЫ (при наличии)

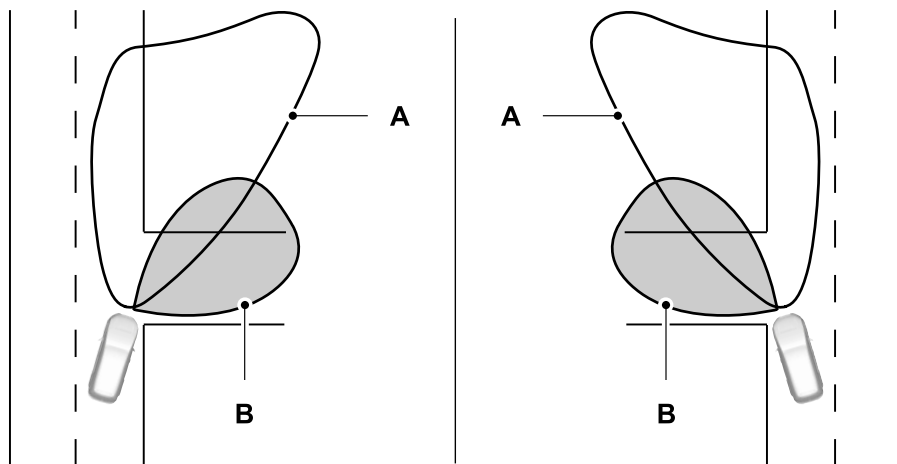

E72898

- A Свет фар
- B Свет фары освещения поворота

Осветительное оборудование

При повороте включается соответствующая фара освещения поворота, направленная вбок от автомобиля.

УКАЗАТЕЛИ ПОВОРОТА



E162681

Переведите рычаг вверх или вниз для использования индикаторов поворота.

Примечание: Слегка нажмите на рычаг вверх или вниз, чтобы индикаторы поворота мигнули три раза для указания перемещения на другую полосу движения.

ПЛАФОНЫ ВНУТРЕННЕГО ОСВЕЩЕНИЯ

Лампы включаются при выполнении одного из следующих условий.

- Вы открываете любую дверь.
- Вы нажимаете кнопку дистанционного управления.
- Вы нажимаете выключатель В на переднем фонаре салона.

Передний фонарь салона

Автомобили без прозрачного люка в крыше

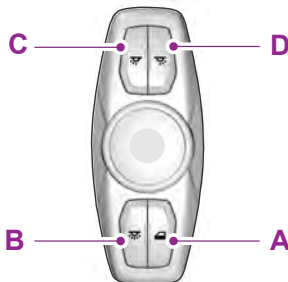

E161163

- A Переключатель режимов освещения при открытии дверей. Нажмите данную кнопку, чтобы отключить плафоны освещения салона. Когда плафоны салона отключены, цвет индикатора режимов освещения при открытии дверей станет желтым. Нажмите на выключатель повторно, чтобы повторно включить плафоны освещения салона. Цвет индикатора изменится на синий.
- B Общий выключатель освещения.
- C Выключатель индивидуального освещения зоны пассажира.
- D Выключатель индивидуального освещения зоны водителя.

Осветительное оборудование

Автомобили с прозрачным люком в крыше

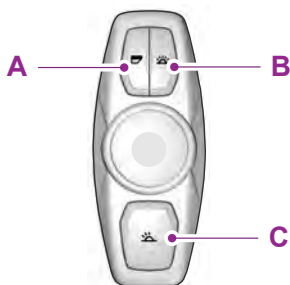

E142454

- A Переключатель режимов освещения при открытии дверей. Нажмите данную кнопку, чтобы отключить плафоны освещения салона. Когда плафоны салона отключены, цвет индикатора режимов освещения при открытии дверей станет желтым. Нажмите на выключатель повторно, чтобы повторно включить плафоны освещения салона. Цвет индикатора изменится на синий.
- B Общий выключатель освещения.
- C Выключатель освещения отдельной зоны салона.

Задний фонарь салона (принадлежит)



E142455

- A Вы можете переключать отдельные плафоны освещения салона самостоятельно, нажав на выключатель.

Окна и зеркала

ЭЛЕКТРИЧЕСКИЕ СТЕКЛОПОДЪЕМНИКИ

ПРЕДУПРЕЖДЕНИЯ



Не оставляйте детей в автомобиле без присмотра и не позволяйте им играть с окнами с электроприводом стекол. Они могут получить серьезную травму.



При закрывании окон с электроприводом стекол убедитесь, что на пути поднятия стекла не находится препятствий, и что дети и домашние животные не находятся вблизи проемов окон.



E70848

Для открытия окна нажмите элемент управления.

Поднимите переключатель, чтобы закрыть окно.

Примечание: Если открыто только одно из окон, может слышаться пульсирующий шум. Чтобы снизить уровень шума, слегка откройте противоположное окно.

Опускание одним касанием (при наличии)

Нажмите выключатель до упора, а затем отпустите его. Чтобы остановить движение стекла нажмите выключатель еще раз или отведите его вверх.

Поднятие одним касанием (при наличии)

Поднимите выключатель до упора, а затем отпустите его. Чтобы остановить движение стекла нажмите выключатель еще раз или отведите его вверх.

Блокировка окон



E70850

Чтобы заблокировать или разблокировать переключатели управления задними окнами нажмите на данный переключатель. Включается при блокировке переключателей задних окон.

Окна и зеркала

Функция остановки и реверса стекла при возникновении препятствия (при наличии)

Предусмотрена автоматическая остановка стекла при закрывании. Если на пути стекла оказывается какое-либо препятствие, стекло опустится обратно на некоторое расстояние.

Отмена функции остановки и реверса стекла при возникновении препятствия



Когда вы отключаете функцию остановки и реверса стекла при возникновении препятствия, стекло не остановится, если на его пути окажется какое-либо препятствие. Будьте осторожны при закрытии окон во избежание травмы или повреждения автомобиля.

Для отмены этой защитной функции в условиях дополнительного сопротивления (например, зимой) выполните следующее:

1. Дважды закройте окно до точки, в которой возникает сопротивление, и дайте стеклу возможность переместиться в обратном направлении.
2. Закройте окно в третий раз до точки возникновения сопротивления. Функция остановки и реверса стекла при возникновении препятствия теперь выключена, и стекло можно поднять в ручном режиме. Стекло беспрепятственно пройдет точку сопротивления движению и полностью закроется.

Если после третьей попытки окно не закрывается полностью, обратитесь к своему авторизованному дилеру.

Восстановление функции остановки и реверса стекла при возникновении препятствия

ПРЕДУПРЕЖДЕНИЕ



Функция остановки и реверса стекла при возникновении препятствия выключена, пока вы не выполните сброс памяти.

Если аккумуляторная батарея отсоединена, сброс памяти функции остановки и реверса стекла при возникновении препятствия необходимо выполнить для каждого окна.

1. Поднимите выключатель и удерживайте его в этом положении до полного закрытия окна.
2. Отпустите кнопку.
3. Поднимите выключатель и удерживайте его в течение нескольких секунд.
4. Отпустите кнопку.
5. Поднимите выключатель и удерживайте его в течение нескольких секунд.
6. Отпустите кнопку.
7. Нажмите выключатель и удерживайте его до полного открытия окна.
8. Поднимите выключатель и удерживайте его в этом положении до полного закрытия окна.
9. Отпустите кнопку.
10. Откройте окно и попытайтесь закрыть его в автоматическом режиме.
11. Если окно полностью не закрывается при однократном нажатии клавиши, то повторите процедуру восстановления настроек памяти.

Окна и зеркала

Задержка выключения вспомогательного оборудования (при наличии)

Переключатели окон можно использовать в течение нескольких минут после выключения зажигания или до открытия любой из передних дверей.

ПОЛНОЕ ОТКРЫВАНИЕ/ЗАКРЫВАНИЕ

С помощью функции полного открывания/закрывания вы также можете управлять электрическими стеклоподъемниками при выключенном зажигании.

Примечание: Полное открывание будет работать в течение непродолжительного времени после разблокировки автомобиля с помощью пульта дистанционного управления.

Примечание: Общее закрывание работает только в случае, если вы правильно установили настройки памяти для каждого стеклоподъемника. См. **Электрические стеклоподъемники** (стр. 74).

Общее открывание (при наличии)

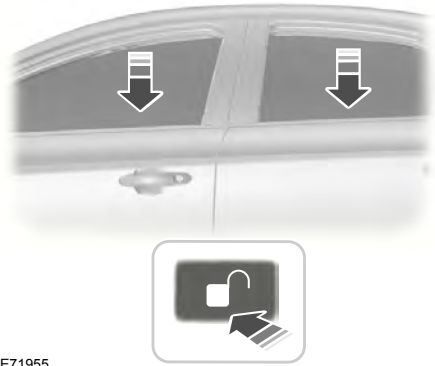

E71955

Чтобы открыть окна и прозрачный люк:

1. Нажмите и отпустите кнопку отпирания на пульте дистанционного управления.
2. Нажмите и удерживайте кнопку отпирания на пульте дистанционного управления не менее трех секунд.

Для прекращения открывания нажмите кнопку открывания или закрывания.

Полное закрывание (при наличии)

Автомобили без системы бесключевого входа

ПРЕДУПРЕЖДЕНИЕ



Соблюдайте осторожность при использовании функции общего закрывания. Несоблюдение данного предупреждения может значительно повысить риск получения серьезных травм или смертельного исхода. В критической ситуации нажмите кнопку открывания или закрывания для немедленной остановки.

Окна и зеркала

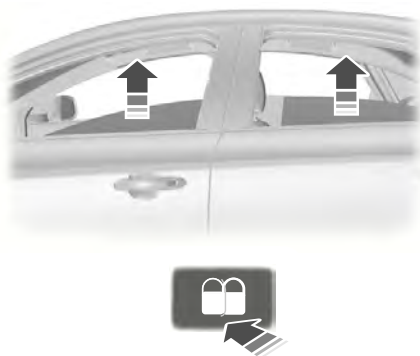

E71956

Чтобы закрыть все окна и люк, нажмите и удерживайте кнопку блокировки на пульте дистанционного управления минимум три секунды. Для прекращения закрывания нажмите кнопку открывания или закрывания. В процессе полного закрывания также действует функция защиты от защемления пальцев, рук и т. п.

Автомобили с системой бесключевого входа

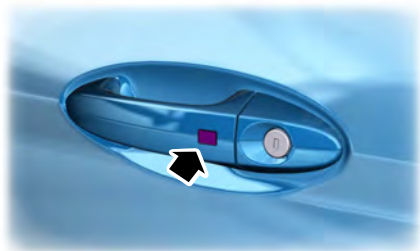

E87384

ПРЕДУПРЕЖДЕНИЕ



Соблюдайте осторожность при использовании функции общего закрывания. В критической ситуации коснитесь датчика запирания на ручке двери для остановки.

Примечание: Запирание всех дверей можно включить, используя ручку двери водителя. Функцию общего открывания/закрывания можно также включить кнопками на пассивном ключе.

Чтобы закрыть все окна и люк, нажмите и удерживайте кнопку на ручке двери водителя минимум три секунды. В процессе полного закрывания также действует функция защиты от защемления пальцев, рук и т. п.

НАРУЖНЫЕ ЗЕРКАЛА ЗАДНЕГО ВИДА

Наружные зеркала с электроприводом

ПРЕДУПРЕЖДЕНИЕ



Не регулируйте зеркала во время движения автомобиля.

Окна и зеркала

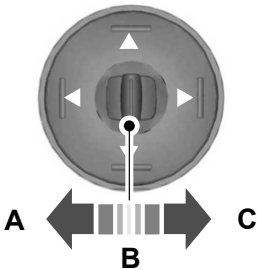

E70846

- A Левое зеркало
- B Вентилятор выключен
- C Правое зеркало

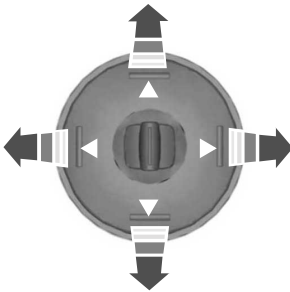

E70847

Для регулировки зеркала нажмите на соответствующую стрелку.

Складывание и выдвигание зеркал в автоматическом режиме

Складывание наружных зеркал в автоматическом режиме осуществляется при запирании замков автомобиля при помощи ключа, пульта дистанционного управления или по запросу системы бесключевого входа. Выдвижение наружных зеркал

осуществляется при отпирании замков автомобиля при помощи ключа, пульта дистанционного управления, по запросу системы бесключевого входа или внутренней ручкой двери со стороны водителя.

Примечание: При складывании зеркал при помощи кнопки складывания/выдвижения наружных зеркал в ручном режиме, их выдвижение может быть осуществлено при помощи этой же кнопки.

Складывание и выдвижение зеркал в ручном режиме

Функция регулировки наружных зеркал доступна при включенном зажигании и в течение нескольких минут после выключения зажигания.

Примечание: После выключения зажигания или открытия двери функция управления зеркалами больше не доступна.



E72623

Для складывания и возврата в рабочее положение зеркала нажмите кнопку.

Окна и зеркала

Для остановки или изменения направления перемещения нажмите кнопку еще раз.

Примечание: *Непрерывное складывание и выдвигание наружных зеркал приведет к перегреву и отключению на короткое время. Это предусмотрено для предотвращения серьезного повреждения системы.*

Раскладывающиеся наружные зеркала

Надавите на зеркало в направлении стекла окна двери. При возврате в исходное положение убедитесь, что зеркало полностью зафиксировалось в кронштейне.

ВНУТРЕННЕЕ ЗЕРКАЛО ЗАДНЕГО ВИДА

ПРЕДУПРЕЖДЕНИЕ



Не регулируйте зеркала во время движения автомобиля.

Примечание: *Не чистите корпус или стекло зеркал веществами с добавлением твердых абразивов, топлива или других чистящих средств на основе нефти или аммиака.*

Внутреннее зеркало можно настроить по своим предпочтениям.

Чтобы уменьшить блики в ночное время, потяните на себя язычок под зеркалом.

Зеркало с функцией автоматического затемнения

Примечание: *Не закрывайте датчики на передней и задней части зеркала. Работа зеркала может быть нарушена. Сидящий по центру на заднем сидении пассажир или поднятый задний подголовник могут также преградить путь света к датчику.*

Зеркало автоматически станет темным, сокращая блики, когда позади вашего автомобиля будет яркий свет. Оно автоматически вернется к нормальному отражению при выборе передачи заднего хода для того, чтобы обеспечить хорошую видимость при движении задним ходом.

СОЛНЦЕЗАЩИТНЫЕ КОЗЫРЬКИ

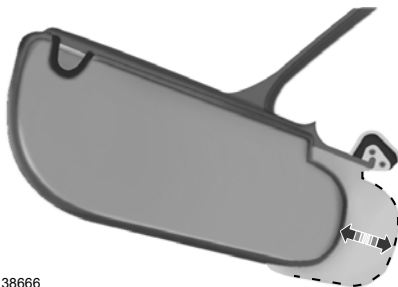

E138666

Поверните солнцезащитный козырек в сторону бокового окна и выдвиньте его назад для дополнительной защиты от солнца.

Окна и зеркала

Косметическое зеркало с подсветкой (при наличии)

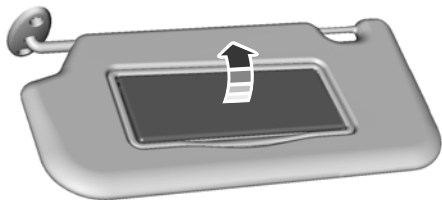

E162197

Поднимите крышку для включения лампы.

ВЕРХНИЙ ВЕНТИЛЯЦИОННЫЙ ЛЮК (при наличии)

ПРЕДУПРЕЖДЕНИЯ



Не позволяйте детям играть с прозрачным люком в крыше или не оставляйте их без присмотра в автомобиле. Они могут получить серьезную травму.



При закрывании прозрачного люка в крыше убедитесь, что на пути закрытия люка нет препятствий, и что дети и домашние животные не находятся вблизи люка крыши.

Управление прозрачным люком в крыше и солнцезащитной шторкой расположено на потолочной консоли.

Прозрачный люк в крыше и солнцезащитная шторка открываются и закрываются одним нажатием кнопки на консоли. Чтобы остановить их во время заданного действия, нажмите на кнопку во второй раз.

Открытие и закрытие солнцезащитной шторки



E138668

Нажмите и отпустите заднюю часть кнопки для открытия солнцезащитной шторки.

Нажмите и отпустите переднюю часть кнопки для закрытия солнцезащитной шторки. Если солнцезащитная шторка открыта, прозрачный люк в крыше закроется автоматически прежде, чем закроется солнцезащитная шторка.

Открытие и закрытие прозрачного люка в крыше

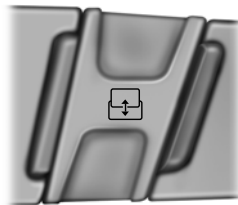

E138669

Окна и зеркала

Нажмите и отпустите заднюю часть кнопки для открытия прозрачного люка в крыше. Если люк закрыт, солнцезащитная шторка откроется автоматически прежде, чем откроется прозрачный люк в крыше. Прозрачный люк в крыше остановится в почти полностью открытом положении.

Примечание: *Это положение помогает уменьшить шум ветра или шум, издаваемый полностью открытым прозрачным люком в крыше. Нажмите еще раз и удерживайте кнопку управления, чтобы полностью открыть прозрачный люк в крыше.*

Нажмите и отпустите переднюю часть кнопки управления для закрытия прозрачного люка в крыше.

Функция остановки и реверса стекла при возникновении препятствия

Предусмотрена автоматическая остановка прозрачного люка в крыше при закрывании. Если на пути стекла оказывается какое-либо препятствие, стекло опустится обратно на некоторое расстояние.

Нажмите и удерживайте переднюю часть кнопки управления в течение 2 секунд после остановки, чтобы отключить эту функцию. Пока функция остановки активна, усилие закрытия увеличивается для каждого из трех последующих закрытий прозрачного люка в крыше.

Режим вентиляции прозрачного люка в крыше

Нажмите и отпустите переднюю часть кнопки управления для открытия прозрачного люка в крыше. Нажмите и отпустите заднюю часть кнопки управления для закрытия прозрачного люка в крыше.

Примечание: *При открытии прозрачного люка он поднимается на 4 см, а затем немного опускается. Это нормальное явление, на которое можно не обращать внимания. Остановить прозрачный люк в верхней точке невозможно.*

Щиток приборов

УКАЗАТЕЛИ

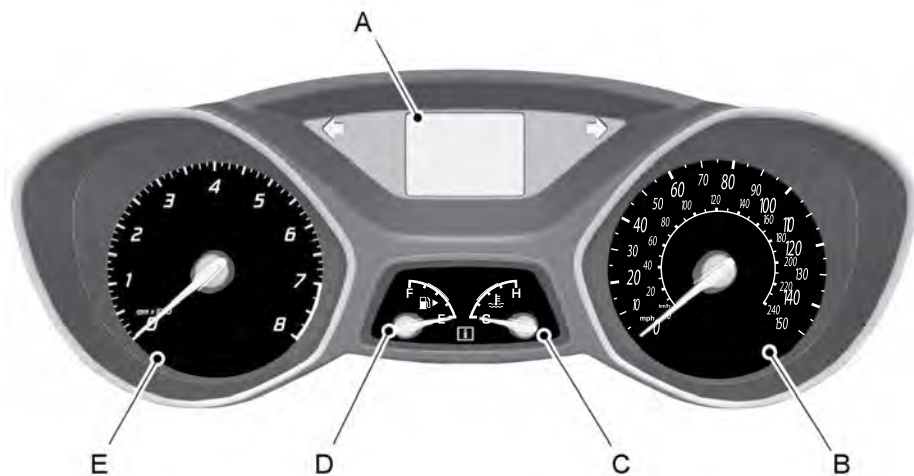

E145825

- A Информационный дисплей
- B Спидометр
- C Указатель температуры охлаждающей жидкости двигателя
- D Указатель уровня топлива
- E Тахометр

Информационный дисплей

Одометр

Расположен в нижней части информационного дисплея. Фиксирует суммарный пробег вашего автомобиля.

Температура наружного воздуха

Окно отображает температуру наружного воздуха.

Бортовой компьютер

См. **Маршрутный компьютер** (стр. 94).

Щиток приборов

Общие и пользовательские настройки автомобиля

См. **Общая информация** (стр. 88).

Указатель температуры охлаждающей жидкости двигателя

ПРЕДУПРЕЖДЕНИЕ



Никогда не снимайте крышку бачка охлаждающей жидкости при работающем или горячем двигателе.

При нормальной рабочей температуре стрелка указателя остается в центре.

Примечание: Не запускайте двигатель, пока проблема его перегрева не будет разрешена.

Если стрелка перемещается в красную зону, это указывает на перегрев двигателя. Заглушите двигатель, выключите зажигание, и определите причину, когда двигатель остынет. См. **Проверка охлаждающей жидкости двигателя** (стр. 269).

Указатель количества топлива

Включите зажигание. Указатель количества топлива отобразит примерное количество топлива в топливном баке. Показания указателя количества топлива могут варьироваться, если автомобиль находится в движении или расположен на уклоне. Стрелка, изображенная рядом с символом топливозаправочной колонки, показывает, на какой стороне автомобиля расположен лючок крышки заливной горловины топливного бака.

СИГНАЛИЗАТОРЫ И ИНДИКАТОРЫ

Следующие предупреждающие лампы и сигналы предназначены для информирования водителя при возникновении серьезных неисправностей. Некоторые лампы включаются при запуске двигателя автомобиля, чтобы подтвердить работоспособность систем. Если какая-нибудь лампа не выключается после запуска двигателя, обратитесь к информации по предупреждающей лампе соответствующей системы.

Примечание: Некоторые предупреждающие сигналы отображаются на информационном дисплее и выполняют те же функции, что и предупреждающие лампы, но они не отображаются на дисплее при запуске двигателя.

Предупреждающая лампа антиблокировочной системы тормозов



Если она загорается во время движения, это указывает на неисправность. Тормоза будут по-прежнему нормально работать (без антиблокировочной системы тормозов), если лампа предупреждающего сигнала тормозной системы не горит. Проверьте автомобиль у авторизованного дилера.

Автоматический дальний свет фар (при наличии)



Индикатор загорается, когда система включена. См. **Автоматическое управление дальним светом фар** (стр. 67).

Щиток приборов

Предупреждающая лампа низкого заряда аккумуляторной батареи



Если этот сигнализатор загорается во время движения, это указывает на неисправность. Выключите все ненужное электрооборудование. Незамедлительно проверьте автомобиль у авторизованного дилера.

Индикатор контроля мертвых зон (при наличии)



Индикатор загорается, когда система отключена, или в комбинации с информационным сообщением. См. Система информации на участках плохой обзорности (стр. 213). См. Информационные сообщения (стр. 95).

Контрольная лампа тормозной системы



Включается при включении стояночного тормоза при включенном зажигании.

Если эта предупреждающая лампа включается во время движения, убедитесь в том, что стояночный тормоз выключен. Если стояночный тормоз не включен, эта лампа сигнализирует о низком уровне тормозной жидкости или неисправностях в тормозной системе. Незамедлительно проверьте автомобиль у авторизованного дилера.

ПРЕДУПРЕЖДЕНИЕ



Когда включена эта предупреждающая лампа, вождение автомобиля представляет опасность. Эффективность работы тормозной системы может быть значительно снижена. Вам может потребоваться больше времени для остановки автомобиля. Незамедлительно проверьте автомобиль у авторизованного дилера. Длительная езда с включенным стояночным тормозом может вызвать неисправность тормозной системы и привести к серьезной травме.

Индикатор состояния системы круиз-контроля (при наличии)



Индикатор загорается при включении данной функции. См. Использование системы круиз-контроля (стр. 195).

Оповещение о сокращении дистанции до впереди идущего автомобиля



Загорается, когда расстояние до движущегося впереди автомобиля слишком мало.

Указатель поворота



Включается при включении лампы левого/правого указателя поворота или аварийной световой сигнализации. Если индикаторы не выключаются или мигают чаще, проверьте, не перегорела ли лампа. См. Замена ламп (стр. 276).

Щиток приборов

Контрольная лампа уровня моторного масла

ПРЕДУПРЕЖДЕНИЕ



Не продолжайте поездку, если этот индикатор горит, несмотря на то что уровень соответствует норме. Незамедлительно проверьте автомобиль у авторизованного дилера.



Если она загорается во время работы двигателя или во время движения, это указывает на неисправность. Соблюдая все меры предосторожности, как можно быстрее остановите автомобиль и выключите зажигание. Проверьте уровень масла в двигателе. См.

Проверка моторного масла (стр. 268).

Контрольные лампы двигателя



Контрольная лампа системы управления двигателем



Контрольная лампа силового агрегата

Для всех автомобилей

Если любая из ламп загорается при работающем двигателе, это указывает на неисправность. При этом двигатель продолжает работать, но, возможно, с ограниченной мощностью. Если предупреждающая лампа мигает во время движения, немедленно сбросьте скорость. Если сигнализатор продолжает мигать, избегайте резкого разгона или замедления. Незамедлительно проверьте автомобиль у авторизованного дилера.

ПРЕДУПРЕЖДЕНИЕ



Выполните проверку немедленно.

Если обе лампы включаются одновременно, остановите автомобиль в ближайшем безопасном месте (продолжение поездки может привести к падению мощности и к остановке двигателя). Выключите зажигание и попытайтесь перезапустить двигатель. Если двигатель при этом перезапускается, система должна быть немедленно проверена у авторизованного дилера. Если двигатель не заводится, автомобиль следует проверить у официального дилера.

Предупредительный индикатор пристегивания ремня безопасности



Его включение, сопровождающееся подачей звукового предупреждения, напомнят вам о необходимости пристегнуть ремень безопасности. См. **Устройство напоминания о непристегнутом ремне безопасности** (стр. 26).

Контрольная лампа передних надувных подушек безопасности



Если предупреждающая лампа не включилась после запуска двигателя, продолжает мигать или не выключается, это свидетельствует о неисправности. Проверьте автомобиль у авторизованного дилера.

Контрольная лампа передних противотуманных фар



Индикатор загорается, когда вы включаете передние противотуманные фары.

Щиток приборов

Сигнализатор опасности обледенения

ПРЕДУПРЕЖДЕНИЕ



Даже если температура поднимается выше 4°C, на дороге могут существовать опасности, связанные со сложными погодными условиями.



Загорается в том случае, если температура наружного воздуха не превышает 4°C.

Индикатор свечей предпускового подогрева



См. **Пуск дизельного двигателя** (стр. 142).

Индикатор включения дальнего света



Индикатор загорается, когда вы включаете дальний свет фар. При включении аварийной сигнализации светом фар этот индикатор будет мигать.

Информационный индикатор



Этот сигнализатор загорается, когда на информационном дисплее появляется новое сообщение. Он будет красным или жёлтым в зависимости от важности сообщения и не выключится до устранения причины сообщения. См. **Информационные сообщения** (стр. 95).

Индикатор системы удержания полосы движения



Индикатор загорается, когда система отключена, или в комбинации с информационным сообщением. См. **Система удержания полосы движения** (стр. 209).

Контрольная лампа низкого уровня топлива



Если загорится этот сигнализатор, как можно скорее дозаправьте автомобиль.

Индикатор фар и габаритных фонарей



Индикатор загорается, когда вы включаете фары или габаритные фонари.

Индикатор включения задних противотуманных фонарей



Индикатор загорается, когда вы включаете задние противотуманные фонари.

Индикатор переключения передач



Этот индикатор загорается, информируя водителя о том, что переключение на более высокую или низкую передачу, в зависимости от указания, может обеспечить сокращение расхода топлива и выбросов CO₂. Индикатор не загорается во время быстрого ускорения, торможения или при выжатой педали сцепления.

Щиток приборов

Индикатор выключения системы динамической стабилизации



Индикатор включается, когда вы выключаете систему. Индикатор погаснет после повторного включения системы или выключения зажигания.

Контрольная лампа системы стабилизации



Этот индикатор мигает, когда система включена. Если индикатор продолжает гореть или не загорается, когда вы включаете зажигание, это указывает на его неисправную работу. При неисправной работе система выключается. Незамедлительно проверьте автомобиль у авторизованного дилера.

Индикатор системы Start-Stop



Индикатор загорается, сообщая о выключении двигателя; также возможно отображение информационного сообщения. См. **Авто-Старт-Стоп** (стр. 145). См. **Информационные сообщения** (стр. 95).

ЗВУКОВЫЕ ПРЕДУПРЕЖДЕНИЯ И ИНДИКАТОРЫ

Сигнал предупреждения о наличии ключа в замке зажигания

Сигнал раздается при открытии двери водителя и оставлении ключа в замке зажигания в положении выключения или питания вспомогательного оборудования.

Сигнал предупреждения о включенных фарах

Сигнал раздается при извлечении ключа зажигания и открытии двери водителя, если фары или габаритные огни все еще включены.

Сигнал предупреждения о включенном стояночном тормозе

Звучит, если вы поехали, оставив стояночный тормоз включенным. Если предупреждающий сигнал не выключается после того, как вы выключили стояночный тормоз, незамедлительно проверьте автомобиль у авторизованного дилера.

Предупреждающий сигнал автоматической коробки передач

Звучит, если вы не перевели рычаг переключения передач в положение парковочной передачи. На дисплее будет отображено сообщение.

Информационные дисплеи

ОБЩАЯ ИНФОРМАЦИЯ

ПРЕДУПРЕЖДЕНИЕ



Вождение с отвлеченным вниманием может привести к потере контроля над автомобилем, аварии и телесным повреждениям. Мы настоятельно рекомендуем соблюдать крайнюю осторожность при использовании любых устройств, которые могут отвлечь ваше внимание от дороги. Ваша первоочередная ответственность — безопасная эксплуатация вашего автомобиля. Мы рекомендуем воздержаться от использования любых портативных устройств во время вождения и призываем по возможности использовать системы с голосовым управлением. Обязательно ознакомьтесь с применимым местным законодательством, регулирующим использование электронных устройств во время вождения.

С помощью органов управления информационным дисплеем на рулевом колесе можно управлять различными системами автомобиля. На информационном дисплее отображается соответствующая информация.

Элементы управления информационного дисплея



E138659

- Воспользуйтесь кнопками со стрелками вверх и вниз, чтобы просмотреть и выделить пункты меню.
- Для входа в подменю нажмите кнопку со стрелкой вправо.
- Для выхода из меню нажмите кнопку со стрелкой влево.
- Для возврата на экран главного меню нажмите и некоторое время удерживайте кнопку со стрелкой влево.
- Нажмите кнопку **OK**, чтобы выбрать и подтвердить настройки или сообщения.

Структура меню - информационный дисплей

Доступ к меню можно получить с помощью устройства управления информационным дисплеем.

Примечание: *Некоторые пункты меню могут немного отличаться от стандартных, либо отсутствовать (если являются дополнительными).*

Информационные дисплеи

Дорожн. комп. ¹

Сообщение
Одометр
Скорость
Запас хода
Текущ. расход
Средн. расход
Ср. скорость

¹ См. **Маршрутный компьютер** (стр. 94). См. **Указатели** (стр. 82).

Информация

Сообщение
Ремни безопасности
Предуп. вод.
Дорожные знаки
Умный AWD

Настройки

Сообщение	Действие	
Помощ. водит.	АПС	Вкл или Выкл
	Конт.МертЗон	Вкл или Выкл
	City Stop	Вкл или Выкл
	Контр. сблжж.	Чувствит.
	Предуп. вод.	Вкл или Выкл
	Троган. в гору	Вкл или Выкл
	Контр. давлен.	
	Дорожные знаки	Вкл или Выкл Предуп. о скор.

Информационные дисплеи

Сообщение		Действие	
	Удер. полосы	Сброс	
		Чувствит.	
		Интенсивнос.	
Освещение	Свет в дождь	Вкл или Выкл	
	Яркость	Вручную или автоматически	
	Авт. дальн.св.	Вкл или Выкл	
		Чувствит.	
	Зад.выкл.фар	Вручную или через XX секунд	
Дисплей	Инф. о навиг.	Выберите нужный параметр	
	Язык	Выберите нужный параметр	
	Един. меры	Выберите нужный параметр	
	Един.темпер	Выберите нужный параметр	
Сигн. звуки	Место парк.	Вкл или Выкл	
	Информация	Вкл или Выкл	
	Предупр.	Вкл или Выкл	
Комфорт	Сигнализац.		Выберите нужный параметр
	Компас		Вкл или Выкл
	Доп. обогрев	Стоян. обогрев.	Вкл или Выкл
			Время 1
			Время 2
			Один раз
			Обогр. сейчас

Информационные дисплеи

Проверка сист.

Все активные предупреждения отображаются первыми (если применимо). Меню «Проверка сист.» может иметь различный вид в зависимости от параметров оборудования и текущего статуса автомобиля. Для просмотра списка используйте кнопки со стрелками вверх и вниз.

Структура меню – информационно-развлекательный дисплей

Вы можете получить доступ к меню с помощью органов управления информационно-развлекательным дисплеем. См. **Быстрый обзор** (стр. 13).

Примечание: *Некоторые пункты меню могут немного отличаться от стандартных, либо отсутствовать (если являются дополнительными).*

Система SYNC-Media позволяет получить доступ к функциям SYNC.

Телефон

Сообщение	
Набрать номер	
Повтор вызова	
Телеф. книга	
Журн. звон.	Принятые зв.
	Набран. ном.
	Пропущ. зв.
Быстр. набор	
СМС	
BT устр-ва	
Настройки тел.	Устан.главным
	Настр.тел.книг.
	Выбр. мелод.
	Статус тел.
	Уведом. о СМС
Экстр. помощь	

Информационные дисплеи

Меню

Сообщение		Действие
SYNC-Настр.	Вкл. Bluetooth	
	BT устр-ва	
	Исход. парам.	
	Полный сброс	
	Установить	
	Систем. инфор.	
	Голос. настр.	Выберите нужный параметр
	Просмотр USB	
SYNC-Прилож		
Навигация	Настр. маршрута	Маршрут
		Водитель:
		Эко-настройка
		Динамически
		Автоматическая
		Туннель
		Паром/поезд
		Платн. Дорога
		Сезон. Дорога
		Виньета
	Настр. карты	Содерж. карты
		Стрел. на карте:
		Время в пути:
		В напр. движ.
		Цвет. варианты
	Функц. ассист.	Знаки/полоса

Информационные дисплеи

Сообщение		Действие
		Символы списка
		Опасные участки
	Личн. данные	Удал. посл. цели
		Удал. любим. Цели
		Удалить
		Все стереть
Сброс		
Настройки аудио	Адаптор громк.	
	Тембр	
	Баланс нав.-ауд.	
	Настройка DSP	Выберите нужный параметр
	DSP эквалайз.	Выберите нужный параметр
	ТА	Вкл или Выкл
	Новости	Вкл или Выкл
	Альт. частота	Вкл или Выкл
	Регион. RDS	Вкл или Выкл
	Серв.связь DAB	Вкл или Выкл
Настройки часов	Автомат. (GPS)	Вкл или Выкл
	Установ. часы	
	Установ. дату	
	Врем. зона	
	Летнее время	Вкл или Выкл
	24 часа	Вкл или Выкл

Информационные дисплеи

ЧАСЫ

Тип 1

Чтобы настроить часы, включите зажигание и нажмите кнопки H или M на информационно-развлекательном дисплее по необходимости.

Тип 2

Примечание: Для настройки часов используйте информационный дисплей. См. **Общая информация** (стр. 88).

МАРШРУТНЫЙ КОМПЬЮТЕР

Сброс бортового компьютера

Нажмите и удерживайте **OK** на текущем экране, чтобы сбросить информацию соответственно о маршруте, пройденном расстоянии, времени и примерном расходе топлива.

Счетчик общего пробега

Фиксирует расстояние, пройденное во время каждой поездки.

Используемое топливо

Отображает приблизительную величину пробега автомобиля на том количестве топлива, которое осталось в баке. Изменение стиля вождения может повлиять на этот показатель.

Средн. расход

Показывает средний расход топлива с момента последнего обнуления показаний.

Для просмотра меню EcoMode нажмите кнопку со стрелкой вправо на текущем экране.

Цифровой спидометр

Скорость, с которой движется автомобиль, выводится в виде числа.

Режим отображения всех величин

Показывает информацию о маршруте, пробеге и среднем расходе топлива.

ПЕРСОНАЛЬНЫЕ НАСТРОЙКИ

Единицы измерения

Для переключения между единицами измерения метрической и британской систем, прокрутите до этого экрана и нажмите кнопку **OK**.

Выключения звуковых сигналов

Для отключения звуковых сигналов прокрутите экран до данного изображения и нажмите кнопку **OK**.

Следующие звуковые сигналы могут быть отключены:

- Предупреждающие сообщения.
- Информационные сообщения.

Информационные дисплеи

ИНФОРМАЦИОННЫЕ СООБЩЕНИЯ



E130248

Нажмите кнопку **OK** для подтверждения и удаления отдельных сообщений с информационного дисплея. Прочие сообщения исчезнут самостоятельно через некоторое время.

Active City Stop

Сообщение	Указатель	Действие
Active City Stop — Датчик заблок., очистите стекло.	желтый	См. Active City Stop (стр. 221).
Active City Stop — Недоступна	желтый	См. Active City Stop (стр. 221).
Active City Stop — Автоматич. торможение	-	См. Active City Stop (стр. 221).

Некоторые сообщения необходимо подтвердить до того, как можно будет войти в меню.

Примечание: В зависимости от параметров на вашем автомобиле не все сообщения будут отображаться (или будут доступны). Некоторые сообщения (или отдельные слова в них) могут быть сокращены в зависимости от типа панели приборов в автомобиле.

Сигнализатор сообщений (при наличии)



Выдача ряда сообщений сопровождается включением сигнализатора сообщений. Он будет красным или желтым в зависимости от важности сообщения и не выключится до устранения причины сообщения.

В дополнение к некоторым сообщениям появится специальный символ системы и сигнализатор сообщений.

Информационные дисплеи

Надувные подушки безопасности

Сообщение	Сигнализатор сообщений	Действие
Подуш. безоп. неисправна Сервис срочно!	желтый	Отображается, когда необходимо произвести обслуживание системы вследствие неисправности. При первой возможности проверьте ваш автомобиль у авторизованного дилера.

Сигнал.

Сообщение	Сигнализатор сообщений	Действие
Сигнализация сработала провер. автом.	Желтый	Показывает, что сигнализация сработала из-за попытки несанкционированного проникновения. См. Противоугонная сигнализация (стр. 53).
Сигнализация неисправна Нужен сервис	-	Отображается, когда необходимо произвести обслуживание системы вследствие неисправности. При первой возможности проверьте ваш автомобиль у авторизованного дилера.

Автоматическое управление дальним светом фар

Сообщение	Указатель	Действие
Передняя камера обзор ограничен очистить стекло	желтый	Отображается при ограниченной видимости передней камеры. Очистите ветровое стекло.
Передняя камера неисправна Нужен сервис	желтый	Отображается при неисправности передней камеры. Как можно скорее проверьте состояние подушек безопасности.
Передняя камера временно недоступна	-	Отображается при неисправности передней камеры. Подождите немного, пока датчик охладится.

Информационные дисплеи

Аккумуляторная батарея и система зарядки.

Сообщение	Сигнализатор сообщений	Действие
Электр. сист. перенапряж. Остановитесь!	Красный	Соблюдая все меры предосторожности, как можно быстрее остановите автомобиль и выключите зажигание. При первой возможности проверьте ваш автомобиль у авторизованного дилера.
Низк. заряд аккумулятора См. инструкц.	Красный	Предупреждение о низком заряде аккумуляторной батареи. Выключите все ненужные электроприборы. При первой возможности проверьте ваш автомобиль у авторизованного дилера.

Система контроля мертвых зон и система предупреждения о помехе сбоку

Сообщение	Сигнализатор сообщений	Действие
Конт.Мерт.Зон Огранич. обзор. См. инструкц.	Желтый	Показывает, что датчики системы информирования о мертвых зонах и системы предупреждения о помехе сбоку заблокированы. См. Система информации на участках плохой обзорности (стр. 213).
Конт.Мерт.Зон Отказ лев.дат. Нужен сервис	Желтый	Показывает, что в системе появилась неисправность. При первой возможности проверьте ваш автомобиль у авторизованного дилера.
Конт.Мерт.Зон Отказ пр. дат. Нужен сервис	Желтый	Показывает, что в системе появилась неисправность. При первой возможности проверьте ваш автомобиль у авторизованного дилера.
Конт.Мерт.Зон недо-ступен Прицеп прис.	Желтый	Показывает, что система недоступна вследствие использования прицепа. См. Система информации на участках плохой обзорности (стр. 213).

Информационные дисплеи

Сообщение	Сигнали- зат ор сооб- щений	Действие
Помеха Сбоку Авто приближ. слева	Желтый	Показывает, что система обнаружила автомобиль. См. Система информации на участках плохой обзорности (стр. 213).
Помеха Сбоку Авто приibl. справа	Желтый	Показывает, что система обнаружила автомобиль. См. Система информации на участках плохой обзорности (стр. 213).
Помеха Сбоку Датч. заблок. См. инструкц.	Желтый	Показывает, что датчики системы информирования о мертвых зонах и системы предупреждения о помехе сбоку заблокированы. См. Система информации на участках плохой обзорности (стр. 213).
Помеха Сбоку Неис- правность Нужен сервис	Желтый	Отображается, когда необходимо произвести обслуживание системы вследствие неисправности. При первой возможности проверьте ваш автомобиль у авторизованного дилера.
Помеха Сбоку деак- тивир. Прицеп прис.	-	Показывает, что система недоступна вследствие использования прицепа. См. Система информации на участках плохой обзорности (стр. 213).

Электрическая система блокировки дверей от открывания детьми

Сообщение	Сигнали- зат ор сооб- щений	Действие
Блок.от детей неис- правна Нужен сервис	желтый	Показывает, что в системе обнаружена неисправность. Нажмите выключатель для того, чтобы их выключить, затем нажмите выключатель еще раз, чтобы их включить. Если проблема возникает снова, обратитесь к авторизованному дилеру.

Информационные дисплеи

Система управления микроклиматом

Сообщение	Указатель	Действие
Доп. обогрев. вкл.	желтый	См. Вспомогательный отопитель (стр. 122).
Доп. обогрев. выкл.	-	См. Вспомогательный отопитель (стр. 122).

Система круиз-контроля и система адаптивного круиз-контроля (ACC)

Сообщение	Указатель	Действие
Перед. радар датч. заблок. см. инструкц.	желтый	См. Управление скоростью (стр. 195).
ACC недоступен	желтый	См. Управление скоростью (стр. 195).
Контр. сближ. неиспр. Нужен сервис	желтый	См. Управление скоростью (стр. 195).
Контр. сближ. недо-ступен	желтый	См. Управление скоростью (стр. 195).
АКК/Контр. сближ: неиспр. Нужен сервис	желтый	См. Управление скоростью (стр. 195).

Предупреждение водителя

Сообщение	Указатель	Действие
Предупреждение водитель устал необ-ходим отдых	красный	Остановите автомобиль на ближайшем безопасном участке дороги и отдохните.
Предупреждение водитель устал реко-менд. отдых	желтый	Предупреждение водителя о скорой необхо-димости отдыха.

Информационные дисплеи

Двери

Сообщение	Сигнали-затор сообще-ний	Действие
Дверь водителя открыта	Красный	Показывает, что указанная дверь закрыта не до конца, и ваш автомобиль находится в движении.
Передн. прав. дверь откр.	Красный	Показывает, что указанная дверь закрыта не до конца, и ваш автомобиль находится в движении.
Задняя левая дверь откр.	Красный	Показывает, что указанная дверь закрыта не до конца, и ваш автомобиль находится в движении.
Задняя правая дверь откр.	Красный	Показывает, что указанная дверь закрыта не до конца, и ваш автомобиль находится в движении.
Багажник открыт	Красный	Показывает, что багажное отделение закрыто не до конца, и ваш автомобиль находится в движении.
Капот открыт	Красный	Показывает, что капот закрыт не до конца, и ваш автомобиль находится в движении.
Дверь водителя открыта	-	Показывает, что указанная дверь закрыта не до конца.
Передн. прав. дверь откр.	-	Показывает, что указанная дверь закрыта не до конца.
Задняя левая дверь откр.	-	Показывает, что указанная дверь закрыта не до конца.
Задняя правая дверь откр.	-	Показывает, что указанная дверь закрыта не до конца.
Багажник открыт	-	Показывает, что багажное отделение закрыто не до конца.
Капот открыт	-	Показывает, что капот закрыт не до конца.

Информационные дисплеи

Двигатель

Сообщение	Сигнализатор сообщений	Действие
Высокая темп. двигателя Остановитесь!	Красный	Показывает, что температура двигателя слишком высока. Остановите автомобиль с соблюдением мер предосторожности и дайте двигателю остыть. Если проблема не исчезла, при первой возможности проверьте ваш автомобиль у официального дилера. См. Проверка охлаждающей жидкости двигателя (стр. 269).
Двигатель неисправен Сервис срочно!	Желтый	Требуется обслуживание двигателя. При первой возможности проверьте ваш автомобиль у авторизованного дилера.
В топливе обнаруж. вода Нужен сервис	Желтый	Отображается при обнаружении воды в топливе. При первой возможности проверьте ваш автомобиль у авторизованного дилера.
Низк. уровень моторн. масла Проверьте!	-	Проверьте уровень масла в двигателе. См. Проверка моторного масла (стр. 268).

Система помощи при трогании на подъеме

Сообщение	Сигнализатор сообщений	Действие
ТРОГАНЬЕ В ГОРУ - РЕЖИМ НЕДОСТУП.	Желтый	Показывает, что система помощи при трогании на подъеме отключена. При первой возможности проверьте ваш автомобиль у авторизованного дилера.

Информационные дисплеи

Автомобиль с системой запуска двигателя без ключа

Сообщение	Сигнализатор сообщений	Действие
Ford KeyFree Ключ не в автомобиле	Красный	Показывает, что действующий ключ не обнаруживается в автомобиле. См. Пуск без помощи ключа (стр. 140).
Ford KeyFree Ключ в автомобиле	Желтый	Указывает, что ключ в багажнике. См. Пуск без помощи ключа (стр. 140).
Зажиган. выкл. Нажать кнопку ENGINE Start/Stop	Красный	Указывает, что нужно выключить зажигание. См. Пуск без помощи ключа (стр. 140).
Для запуска двигателя нажмите педаль тормоза.	-	Указывает, что нужно выжать тормоз во время запуска двигателя автомобиля.
Батар. ключа разряжена Замен. батар.	-	Показывает, что батарея ключа разряжена. Как можно скорее зарядите аккумулятор. См. Дистанционное управление (стр. 32).
Ford KeyFree Ключ не распознан	-	Показывает, что ключ не распознается системой. См. Пуск без помощи ключа (стр. 140).
Ford KeyFree вставьте ключ в держатель	-	См. Пуск без помощи ключа (стр. 140).
Включен ограничитель угла поворота – поверните рулевое колесо	-	См. Блокировка рулевого колеса (стр. 140).

Система помощи для удержания полосы движения

Сообщение	Указатель	Действие
Удер. полосы неисправна Нужен сервис	желтый	Показывает, что система обнаружила неисправность, и требуется техническое обслуживание. Проверьте автомобиль у авторизованного дилера.

Информационные дисплеи

Система освещения

Сообщение	Сигнализатор сообщений	Действие
Передн. фары неисправны. Нужен сервис	Желтый	Указывает на неисправность электрической системы фар. См. Замена ламп (стр. 276).
Ближний свет неисправ. лампа	-	Показывает, что лампа фары ближнего света перегорела. См. Замена ламп (стр. 276).
Стоп-сигналы неисправ. лампа	-	Показывает, что лампа стоп-сигнала перегорела. См. Замена ламп (стр. 276).
Фонарь задн. противотуман. неисправ. лампа	-	Показывает, что лампа заднего противотуманного фонаря перегорела. См. Замена ламп (стр. 276).
Стоп-сигналы прицепа деф. лампа	-	Показывает, что лампа стоп-сигнала прицепа перегорела. При первой возможности проверьте ваш автомобиль у авторизованного дилера.
Поворотник прицепа неисправ. лампа	-	Показывает, что лампа указателя поворота прицепа перегорела. При первой возможности проверьте ваш автомобиль у авторизованного дилера.

Информационные дисплеи

Уход

Сообщение	Сигнализатор сообщений	Действие
Низк. уровень тормоз. жидк. Сервис срочно!	Красный	Показывает, что уровень тормозной жидкости низкий, и тормозную систему надо проверить незамедлительно. См. Проверка тормозной жидкости (стр. 271).
Омывающая жидкость уровень низк.	-	Показывает, что уровень жидкости омывателя низок и его следует пополнить. См. Проверка омывающей жидкости (стр. 272).
Проверьте запр. горлов.	-	Показывает, что заправочная горловина закрыта не до конца. См. Заправка топливом (стр. 151).
Замените моторн. масло	-	Показывает, что срок службы моторного масла подходит к концу, и масло требует замены. См. Проверка моторного масла (стр. 268).

Защита водителей и пассажиров

Сообщение	Указатель	Действие
Сист. напомин. рем. безопасн. необх. сервис	-	Показывает, что система обнаружила неисправность, и требуется техническое обслуживание. При первой возможности проверьте ваш автомобиль у авторизованного дилера.

Информационные дисплеи

Помощь при парковке

Сообщение	Сигнализатор сообщений	Действие
Ассист. парковки неисправен Нужен сервис	Желтый	Показывает, что система обнаружила неисправность, и требуется техническое обслуживание. Проверьте автомобиль у авторизованного дилера. См. Задняя система помощи при парковке (стр. 179).
Зад. парк-пил. деактивир. Прицеп прис	-	Показывает, что присоединен прицеп.

Стояночный тормоз

Сообщение	Сигнализатор сообщений	Действие
Ручн. тормоз задействован	Красный	Показывает, что стояночный тормоз включен, двигатель работает, а скорость автомобиля превышает 3 мили/ч (5 км/ч). Если предупреждение не исчезло после отключения стояночного тормоза, при первой возможности проверьте ваш автомобиль у авторизованного дилера.
Ручн. тормоз задействован	Желтый	См. Стояночный тормоз (стр. 169).
Стоян. тормоз неисправен Сервис срочно!	Желтый	Показывает, что система обнаружила неисправность, и требуется техническое обслуживание. При первой возможности проверьте ваш автомобиль у авторизованного дилера.

Информационные дисплеи

Рулевой привод с усилителем

Сообщение	Сигнализатор сообщений	Действие
Потеря рулевого управл. Остановитесь!	Красный	Система рулевого привода с усилителем не работает. Остановите автомобиль в безопасном месте. При первой возможности проверьте ваш автомобиль у авторизованного дилера.
Усил.рул.упр неисправен Нужен сервис	Желтый	Система рулевого привода с усилителем не работает. Остановите автомобиль в безопасном месте. При первой возможности проверьте ваш автомобиль у авторизованного дилера.
Рулев. управл. неисправно. Сервис срочно!	Желтый	Система рулевого привода с усилителем обнаружила неисправность в системе рулевого привода с усилителем или в системе пассивного доступа, или в системе пассивного запуска. Требуется обслуживание. При первой возможности проверьте ваш автомобиль у авторизованного дилера.

Информационные дисплеи

Система запуска/остановки двигателя

Сообщение	Сигнализатор сообщений	Действие
Переключатель Авто-Старт-Стоп зажигания выключить	красный	Если система произвела выключение двигателя, выключите зажигание перед тем, как покинуть автомобиль. См. Авто-Старт-Стоп (стр. 145).
Авто-Старт-Стоп Неисправность Нужен сервис	желтый	Проверьте автомобиль у авторизованного дилера.
Авто-Старт-Стоп для запуска выж. люб. педаль	-	Необходимо перезапустить двигатель, нажмите педаль сцепления для запуска. См. Авто-Старт-Стоп (стр. 145).
Авто-Старт-Стоп рычаг в нейтр.	-	Переведите рычаг в нейтральное положение, чтобы перезапустить двигатель. См. Авто-Старт-Стоп (стр. 145).
Авто-Старт-Стоп Запустить вручную	-	Система не работает. Необходимо запустить вручную.

Система запуска

Сообщение	Сигнализатор сообщений	Действие
Движ. д/очист сажевого фильтра См. инструкцию	Желтый	См. Фильтр твердых частиц (стр. 143).
Идет очистка сажевого фильтра	-	См. Фильтр твердых частиц (стр. 143).
Очистка сажевого фильтра закончена	-	См. Фильтр твердых частиц (стр. 143).
Предварительный обогрев блока цилиндров	-	См. Пуск дизельного двигателя (стр. 142).

Информационные дисплеи

Сообщение	Сигнализатор сообщений	Действие
Для запуска двигателя нажмите педаль тормоза.	-	Указывает на необходимость нажатия тормоза при запуске двигателя автомобиля.
Для запуска двигателя выжмите педаль сцепления.	-	Указывает на необходимость нажатия сцепления при запуске двигателя автомобиля.
Для запуска двигателя нажмите педаль тормоза или выжмите педаль сцепления.	-	Указывает на необходимость нажатия тормоза и сцепления при запуске двигателя автомобиля.
Время запуска истекло	-	Показывает, что двигатель автомобиля не запускается.

Буксировка

Сообщение	Сигнализатор сообщений	Действие
Приц. раскач. Снизьте скор.	Красный	См. Система стабилизации прицепа (стр. 233).

Информационные дисплеи

Коробка передач и привод на четыре колеса

Сообщение	Сигнализатор сообщений	Действие
Трансмиссия горячая выж. тормоз	Красный	Коробка передач перегрелась, требуется охлаждение. Плавно сбросьте скорость и остановите автомобиль на ближайшем безопасном участке дороги.
Трансмиссия горячая выж. тормоз	Желтый	Коробка передач перегрелась, требуется охлаждение. Плавно сбросьте скорость и остановите автомобиль на ближайшем безопасном участке дороги.
Трансмиссия перегрелась Остановитесь!	Желтый	Коробка передач перегрелась, требуется охлаждение. Плавно сбросьте скорость и остановите автомобиль на ближайшем безопасном участке дороги.
Трансмиссия горячая Остановитесь!	Желтый	Коробка передач перегрелась, требуется охлаждение. Плавно сбросьте скорость и остановите автомобиль на ближайшем безопасном участке дороги.
Трансмиссия Нужен сервис	Желтый	При первой возможности проверьте ваш автомобиль у авторизованного дилера.
Привод AWD неисправен Нужен сервис	Желтый	Система работает неправильно и переключена на привод на передние колеса. При первой возможности проверьте ваш автомобиль у авторизованного дилера. См. Использование привода на четыре колеса (стр. 162).
Привод AWD выключен	Желтый	Отображается, когда система автоматически деактивируется и включает режим "привод только на передние колеса", чтобы защитить компоненты трансмиссии. См. Использование привода на четыре колеса (стр. 162).
Привод AWD времен. деакт.	Желтый	Система перегрелась и переключилась на привод на передние колеса. См. Использование привода на четыре колеса (стр. 162).
Привод AWD снова активирован	-	Показывает, что работа системы восстановлена. См. Использование привода на четыре колеса (стр. 162).

Информационные дисплеи

Сообщение	Сигнализатор сообщений	Действие
Трансмиссия не в парк. позиции Выберите Р	-	Указывает, что нужно установить рычаг переключения передач в парковочное положение.
Трансмисс. горяч. Остановитесь или увелич. скорость	-	Коробка передач перегрелась, требуется охлаждение. Плавно сбросьте скорость и остановите автомобиль на ближайшем безопасном участке дороги.
Трансмиссия горячая Подождите... . .	-	Трансмиссия горячая. Дождитесь, пока она не остынет.
Трансмиссия горячая выж. тормоз	-	Трансмиссия нагревается. Остановитесь, чтобы она охладилась.
Трансмиссия неисправна Сервис срочно!	Красный	Проверьте автомобиль как можно скорее.
Трансмиссия прогрев. Подождите...	-	При низких наружных температурах после запуска двигателя коробке передач может понадобиться несколько секунд, чтобы перейти в режим заднего хода или движения вперед. Удерживайте педаль тормоза в выжатом положении до исчезновения этого сообщения с экрана.
Трансмиссия огранич. функ. См. инструкц.	-	Некоторые передачи могут быть недоступны. При первой возможности проверьте ваш автомобиль у авторизованного дилера. См. Автоматическая коробка передач (стр. 156).
Нажмите тормоз для разблокировки рычага переключения передач	-	Показывает, что нужно нажать на тормоз по необходимости трансмиссии.
Рычаг разблокир.	-	Показывает, что рычаг переключения передач разблокирован, и его можно использовать для выбора передачи.

Информационные дисплеи

Контроль тягового усилия

Сообщение	Сигнализатор сообщений	Действие
Регулятор тягового усилия откл.	-	Показывает, что система контроля тягового усилия выключена. См. Использование контроля тягового усилия (стр. 173).

Органы управления микроклиматом

ПРИНЦИПЫ РАБОТЫ

Наружный воздух

Предохраняйте воздухозаборники перед ветровым стеклом от закуפורивания (например, снегом или листьями), чтобы обеспечить эффективную эксплуатацию системы управления микроклиматом.

Рециркулирующий воздух

ПРЕДУПРЕЖДЕНИЕ



Длительное использование режима рециркуляции воздуха может привести к запотеванию стекол. Если стекла запотели, установите настройки для удаления влаги с ветрового стекла.

Воздух в пассажирском отделении будет рециркулировать. Наружный воздух в автомобиль не поступает.

Отопление

Эффективность отопления салона зависит от температуры охлаждающей жидкости двигателя.

Общие сведения о системе управления микроклиматом в салоне

Плотно закрывайте все окна.

Обогрев салона

Направьте поток воздуха себе в ноги. В холодную или сырую погоду направьте часть воздуха на ветровое стекло и на окна дверей.

Охлаждение салона

Направьте поток воздуха себе на лицо.

Система кондиционирования воздуха

Система направляет воздух через испаритель для охлаждения. Испаритель осушает воздух, чтобы предотвратить запотевание стекол. Образующийся конденсат система выводит из автомобиля, поэтому под ним может образоваться небольшая лужа. Это нормальное явление, на которое можно не обращать внимания.

Примечание: Система кондиционирования воздуха работает только при температуре выше 4°C.

Примечание: При работающей системе кондиционирования воздуха автомобиль потребляет большее количество топлива.

ВЕНТИЛЯЦИОННЫЕ ДЕФЛЕКТОРЫ

Центральные

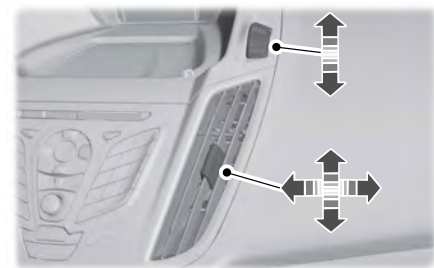

E152449

Органы управления микроклиматом

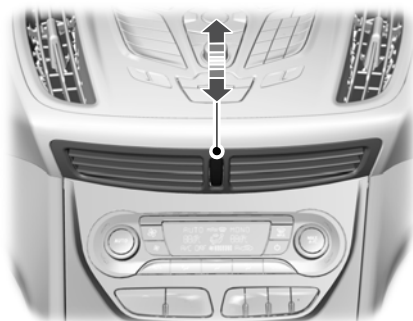

E159050

Боковые

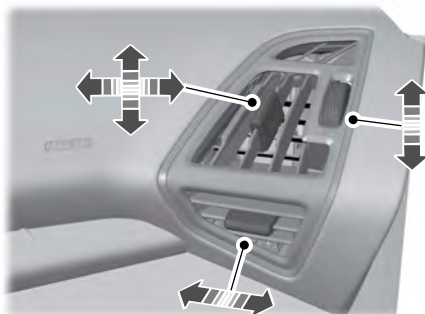

E152450

Центральная консоль

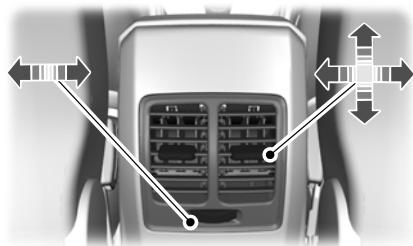

E159049

Органы управления микроклиматом

РУЧНОЙ РЕЖИМ УПРАВЛЕНИЯ МИКРОКЛИМАТОМ

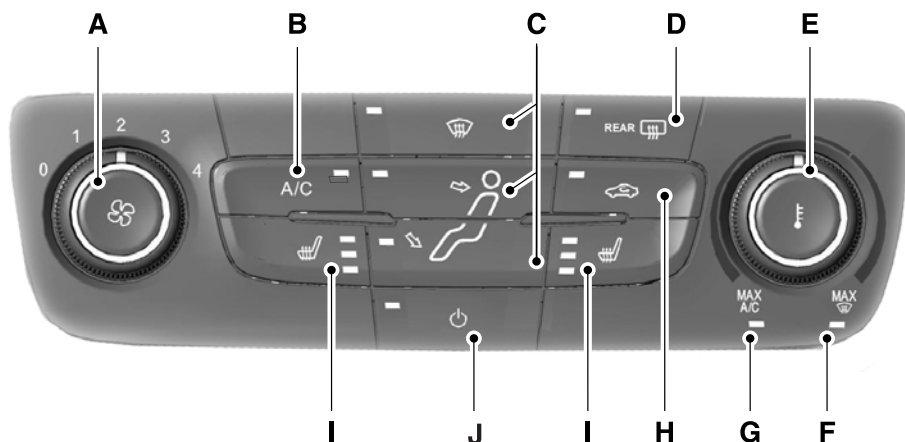

E222397

- A **Система управления частотой вращения вентилятора.** Отрегулируйте объем воздуха, циркулирующего в автомобиле.
- B **A/C.** Нажмите, чтобы включить или выключить кондиционирование воздуха. Система кондиционирования воздуха осуществляет охлаждение автомобиля при помощи наружного воздуха. Чтобы сократить время установления комфортной температуры в жаркую погоду, необходимо проехать с открытыми окнами, пока через вентиляционные каналы не станет поступать прохладный воздух.
Примечание. При определенных условиях (например, в режиме максимального устранения обледенения) система кондиционирования может продолжить работу даже после ее выключения.
- C **Управление распределением потоков воздуха.** Нажимайте для переключения потоков воздуха на ветровое стекло, панель приборов, в пространство для ног или для выключения вентиляции. Можно использовать любые комбинации вентиляционных каналов.
Примечание. Когда система включена, по крайней мере одна из этих кнопок подсвечивается.
- D **Обогреваемое заднее стекло.** Нажмите для включения или выключения обогрева заднего стекла. См. **Окна и зеркала с обогревом** (стр. 121).
- E **Система контроля температуры.** Обеспечивает контроль температуры воздуха, циркулирующего в автомобиле.

Органы управления микроклиматом

- F Макс. устранение обледенения.** Нажмите, чтобы включить режим устранения обледенения. Наружный воздух подается через вентиляционные каналы ветрового стекла, и автоматически включается система кондиционирования воздуха. Кроме того, этот режим можно использовать для удаления запотевания и обледенения ветрового стекла. Обогрев заднего стекла также автоматически включается при выборе режима максимального устранения обледенения.
- Примечание.** Для предотвращения запотевания окон возможность выбора режима рециркулирующего воздуха отсутствует, если включено максимальное устранение обледенения.
- G Макс. кондиционирование.** Отрегулируйте для включения режима максимального охлаждения. Рециркулирующий воздух подается через вентиляционные каналы панели приборов, и автоматически включается система кондиционирования воздуха.
- H Рециркулирующий воздух.** Нажмите, чтобы переключиться из режима забора внешнего воздуха на рециркуляцию. Воздух в пассажирском отделении будет рециркулировать. Эта функция может уменьшить время, необходимое для охлаждения салона, и предотвратить попадание неприятных запахов.
- I Обогреваемые сиденья.** Нажмите для включения и выключения обогрева сидений. См. **Сиденья с обогревом** (стр. 134).
- J Питание.** Нажмите, чтобы включить или выключить систему. Если система выключена, наружный воздух в салон не подается.

АВТОМАТИЧЕСКИЙ РЕЖИМ УПРАВЛЕНИЯ МИКРОКЛИМАТОМ

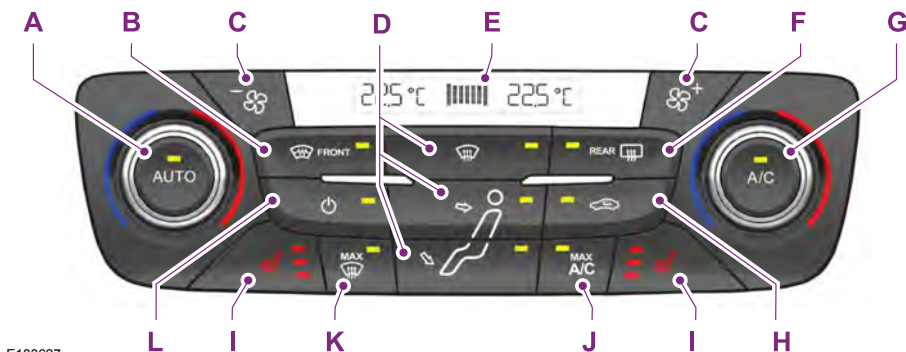

E183627

Органы управления микроклиматом

- A** **AUTO.** Нажмите кнопку для включения автоматического режима. Выберите желаемую температуру с помощью регулятора температуры. Система регулирует скорость вентилятора, распределение потоков воздуха, кондиционирование воздуха и набирает воздух снаружи или рециркулирующий воздух для нагрева или охлаждения салона автомобиля с целью поддержания желаемой температуры. Можно использовать кнопку **AUTO** для отключения режима отдельной регулировки: нажмите и удерживайте кнопку не менее 2 секунд.
- B** **Обогреваемое ветровое стекло (при наличии):** нажмите кнопку, чтобы удалить обледенение и запотевание с ветрового стекла. См. **Обогреваемое ветровое стекло** (стр. 122).
- C** **Система управления частотой вращения вентилятора.** Отрегулируйте объем воздуха, циркулирующего в автомобиле.
- D** **Управление распределением потоков воздуха.** С помощью регулятора распределения потоков воздуха установите подачу воздуха на ветровое стекло, панель приборов, в ноги или выключите поток воздуха. Можно использовать любые комбинации вентиляционных каналов.
- E** **Дисплей системы управления микроклиматом.** На дисплее отображается заданная температура и скорость вентилятора.
- F** **Обогреваемое заднее стекло.** Нажмите эту кнопку для включения или выключения обогрева заднего стекла. См. **Окна и зеркала с обогревом** (стр. 121).
- G** **A/C.** Нажмите кнопку, чтобы включить или выключить компрессор кондиционирования воздуха. Для повышения эффективности охлаждения используйте настройку кондиционирования воздуха в режиме рециркуляции.
- Примечание.** При определенных условиях (например, в режиме максимального устранения обледенения) компрессор системы кондиционирования продолжит работу, даже если кондиционирование воздуха будет отключено.
- H** **Рециркуляция воздуха:** нажмите эту кнопку для переключения между режимами подачи наружного воздуха и рециркуляции воздуха. При выборе режима рециркуляции воздуха воздух в салоне будет рециркулировать. Эта функция может уменьшить время, необходимое для охлаждения салона (при использовании **A/C**) и снизить попадание неприятных запахов в салон автомобиля.
- Примечание.** Функция рециркуляции воздуха может автоматически отключаться (и блокироваться от включения) во всех режимах вентиляции, кроме **MAX A/C**, для снижения вероятности запотевания стекол. Режим рециркуляции воздуха может быть также автоматически включен/выключен в режимах вентиляции **Панель** или **Панель и пол** в жаркую погоду для повышения эффективности охлаждения.

Органы управления микроклиматом

- I **Обогреваемые сиденья (при наличии).** Нажмите эту кнопку для включения и выключения обогрева сидений. См. **Сиденья с обогревом** (стр. 134).
 - J **MAX A/C.** Нажмите кнопку для увеличения степени охлаждения. Рециркулирующий воздух подается через вентиляционные решетки панели приборов, автоматически включается система кондиционирования воздуха, и для вентилятора задается максимальная скорость.
 - K **Макс. устранение обледенения.** Нажмите кнопку, чтобы включить режим устранения обледенения. Наружный воздух подается через вентиляционные решетки ветрового стекла, автоматически включается система кондиционирования воздуха, и для вентилятора задается максимальная скорость. Кроме того, этот режим можно использовать для удаления запотевания и обледенения ветрового стекла. Обогрев заднего стекла также автоматически включается при выборе режима максимального устранения обледенения.
- Примечание.** Для предотвращения запотевания окон возможность выбора режима рециркулирующего воздуха отсутствует, если включено максимальное устранение обледенения.
- L **Электропитание.** Нажмите кнопку, чтобы включить или выключить систему. Если система выключена, наружный воздух в салон не подается.

Примечание: Если нажать кнопку скорости вентилятора или направления потоков воздуха, автоматический режим выключается. Для возврата в режим «авто» нажмите кнопку **AUTO**.

Примечание: Длительное использование рециркулирующего воздуха может привести к запотеванию окон. Если система определяет высокую влажность в салоне, режим рециркуляции воздуха автоматически выключается. Система не включает автоматически режим рециркуляции воздуха.

Контроль температуры



E183686

Можно установить температуру от 60 °F (15,5 °C) и 85 °F (29,5 °C). В положении LO система переключается на постоянное охлаждение. В положении HI система переключается на постоянное отопление.

Примечание: При выборе любого из положений (LO или HI) система не будет поддерживать постоянную температуру.

Органы управления микроклиматом

Режим «моно»

В этом режиме заданные значения температуры воздуха в салоне в зонах водителя и пассажира связаны между собой. При регулировке температуры с помощью поворотного регулятора со стороны водителя выбранные установки будут такими же и для зоны пассажира.

Выключение режима Моно

С помощью поворотного регулятора со стороны пассажира выберите температуру для его зоны. Режим Моно автоматически выключится. Температура в зоне водителя останется неизменной. Теперь вы можете регулировать температуру в зонах водителя и пассажира по отдельности. На дисплее отображаются температуры, заданные для каждой зоны.

Примечание: Максимальное различие температуры со стороны водителя и пассажира 4°C.

Повторное включение режима Моно

Нажмите и удерживайте кнопку **АУТО (АВТО)**. Температура зоны пассажира отрегулируется до заданной температуры зоны водителя.

СОВЕТЫ ПО КОНТРОЛЮ ВНУТРЕННЕГО КЛИМАТА

Общие советы

Примечание: Длительное использование рециркулирующего воздуха может привести к запотеванию окон.

Примечание: Для минимизации влаги внутри салона не управляйте автомобилем с отключенной или с постоянной включенной системой рециркуляции воздуха.

Примечание: Не помещайте предметы под передние сидения, так как может быть нарушена подача потоков воздуха к задним сидениям.

Примечание: Удалите снег, лед или листья из зоны забора воздуха у основания ветрового стекла.

Примечание: Для повышения эффективности кондиционирования воздуха (после включения зажигания) продолжайте движение с открытыми окнами, пока через вентиляционные отверстия не пойдет холодный воздух.

Управление микроклиматом вручную

Примечание: Для уменьшения запотевания ветрового стекла при влажной погоде настройте систему контроля распределения потоков воздуха на вентиляционные каналы ветрового стекла.

Автоматическое управление микроклиматом

Примечание: Не изменяйте настройки, когда температура в салоне очень высокая или низкая. Система автоматически настроится на ранее сохраненные параметры. Для повышения эффективности функционирования системы панель приборов и боковые вентиляционные каналы должны быть полностью открыты.

Примечание: При низких температурах окружающей среды и выбранном режиме **АУТО** поток воздуха направляется к ветровому стеклу и боковым окнам в течение всего периода, пока двигатель остается холодным.

Органы управления микроклиматом

Примечание: Если система работает в режиме **AUTO** при достаточно высоких температурах наружного воздуха снаружи и в салоне автомобиля, то для достижения максимально эффективного охлаждения салона автоматически включается режим рециркуляции воздуха. При достижении выбранной температуры воздуха система автоматически переключается на наружный воздух.

Режим быстрого прогрева салона

	Автомобиль с системой ручного управления микроклиматом	Автомобиль с автоматической системой управления микроклиматом
1	Установите высокую частоту вращения электродвигателя вентилятора.	Нажмите кнопку AUTO .
2	Установите регулятор температуры в положение максимальной эффективности.	Установите регулятор температуры в необходимое положение.
3	Установите регулятор распределения потоков воздуха в положение подачи воздуха в нишу для ног.	

Рекомендуемые настройки для обогрева

	Автомобиль с системой ручного управления микроклиматом	Автомобиль с автоматической системой управления микроклиматом
1	Установите вторую скорость электродвигателя вентилятора.	Нажмите кнопку AUTO .
2	Установите регулятор температуры в среднее положение обогрева.	Установите регулятор температуры в необходимое положение.
3	Установите регулятор распределения потоков воздуха в положение подачи воздуха в нишу для ног.	

Органы управления микроклиматом

Режим быстрого охлаждения салона

	Автомобиль с системой ручного управления микроклиматом	Автомобиль с автоматической системой управления микроклиматом
1	Установите регулятор температуры в положение MAX A/C .	Нажмите кнопку MAX A/C .
2	Установите высокую частоту вращения электродвигателя вентилятора.	
3	Продолжайте движение с открытыми окнами, пока через вентиляционные отверстия не пойдет холодный воздух.	

Рекомендуемые настройки для охлаждения

	Автомобиль с системой ручного управления микроклиматом	Автомобиль с автоматической системой управления микроклиматом
1	Установите вторую скорость электродвигателя вентилятора.	Нажмите кнопку AUTO .
2	Установите регулятор температуры в среднее положение охлаждения.	Установите регулятор температуры в необходимое положение.
3	Установите регулятор распределения потоков воздуха в положение подачи воздуха в вентиляционные каналы на приборном щитке.	

Органы управления микроклиматом

Защита от запотевания боковых окон в холодную погоду

	Автомобиль с системой ручного управления микроклиматом	Автомобиль с автоматической системой управления микроклиматом
1	С помощью кнопок распределения потоков воздуха выберите подачу воздуха через вентиляционные каналы обдува ветрового стекла.	Нажмите кнопку защиты от обледенения и запотевания ветрового стекла.
2	Нажмите кнопку A/C .	Установите регулятор температуры в необходимое положение.
3	Установите регулятор температуры в необходимое положение.	
4	Установите высокую частоту вращения электродвигателя вентилятора.	

ОКНА И ЗЕРКАЛА С ОБОГРЕВОМ

Обогреваемое заднее стекло

Примечание: Перед операциями с обогреваемыми стеклами убедитесь, что двигатель работает.



Нажмите кнопку, чтобы очистить обогреваемое заднее стекло от тонкой пленки льда и от запотевания. Выключение обогрева заднего стекла произойдет автоматически через короткий промежуток времени.

Примечание: Не используйте лезвия или другие острые предметы для очистки или снятия наклеек с внутренней части обогреваемого заднего стекла. Гарантия на автомобиль не покрывает повреждения линий сетки на обогреваемом заднем стекле.

Обогреваемые наружные зеркала (при наличии)



При включении обогрева заднего стекла автоматически включается обогрев наружных зеркал.

Примечание: Не удаляйте лед с зеркал скребком и не регулируйте зеркало, если оно намертво примерзло.

Примечание: Не чистите корпус или стекло зеркал абразивными чистящими средствами или средствами на основе топлива или иных нефтепродуктов.

Устройство для удаления льда стеклоочистителя ветрового стекла (при наличии)

При включении обогрева заднего стекла автоматически включается устройство для удаления льда стеклоочистителя ветрового стекла.

Органы управления микроклиматом

ОБОГРЕВАЕМОЕ ВЕТРОВОЕ СТЕКЛО



Нажмите кнопку, чтобы очистить обогреваемое ветровое стекло от тонкой пленки льда и от запотевания. Выключение обогрева ветрового стекла произойдет автоматически через короткий промежуток времени. Перед включением обогрева ветрового стекла запустите двигатель.

Примечание: Система не работает при низком уровне зарядки аккумуляторной батареи.

ВСПОМОГАТЕЛЬНЫЙ ОТОПИТЕЛЬ

Стояночный отопитель, работающий на топливе

ПРЕДУПРЕЖДЕНИЕ



Запрещается пользоваться стояночным обогревателем, работающим на топливе, когда автомобиль находится на заправочной станции, около источников воспламеняющихся паров или летучих веществ, а также в закрытых помещениях. Это может привести к серьезным телесным повреждениям или смерти.

Система обогревает двигатель и салон автомобиля, она использует топливо из топливного бака автомобиля. Система работает только в том случае, если автомобиль простаивает с выключенным двигателем.

При правильном использовании система:

- отапливает моторный отсек (подогрев двигателя) и салон автомобиля;
- удаляет иней со стекол в морозную погоду и препятствует выпадению конденсата влаги на стеклах;
- позволяет избежать холодных пусков двигателя и обеспечивает более быстрый прогрев двигателя до рабочей температуры.

После завершения отопительного цикла, если вы не запустите двигатель, система не перейдет к следующему запрограммированному отопительному циклу.

Поэтому после завершения отопительного цикла мы рекомендуем проехать на автомобиле хотя бы то же время, которое продолжался цикл отопления. Это предотвращает разряжение аккумуляторной батареи.

Рекомендуется включать систему каждый месяц приблизительно на 10 минут для предотвращения заедания водяного насоса или электродвигателя отопителя.

Система работает, только если объем топлива в топливном баке автомобиля составляет не менее 7,5 литров (1,6 галлона) и температура наружного воздуха ниже 15°C. Система не работает при низком уровне зарядки аккумуляторной батареи.

Примечание: При работающей системе из-под автомобиля выходят отработанные газы. Это нормальное явление, на которое можно не обращать внимания.

Органы управления микроклиматом

Примечание: На автомобилях с неавтоматической системой управления микроклиматом отопление салона автомобиля будет зависеть от параметров управления обогревателем. См. **Органы управления микроклиматом** (стр. 112).

Программирование стояночного обогревателя, работающего на топливе

Используйте элементы управления информационным дисплеем на рулевом колесе. См. **Информационные дисплеи** (стр. 88).

Примечание: Дата и время на часах автомобиля должны быть правильно заданы. См. **Часы** (стр. 94).

Примечание: Запрограммированные значения времени должны быть установлены с опережением по меньшей мере на 70 минут по сравнению с тем временем, которое требуется задать.

Примечание: Запрограммированное время — это время, к которому необходимо прогреть автомобиль для подготовки к поездке, а не время включения обогревателя.

Чтобы запрограммировать стояночный отопитель, работающий на топливе, откройте:

Сообщение	Действие и описание
Настройки	Нажмите на кнопку OK .
Комфорт	Нажмите на кнопку OK .
Стоян. обогрев.	Нажмите на кнопку OK .
Выберите одно из действий.	
Время 1	Позволяет запрограммировать отопительный цикл для каждого дня недели. Эти значения времени сохраняются, и система включает отопление автомобиля в запрограммированное время.
Время 2	Позволяет запрограммировать дополнительный отопительный цикл для каждого дня недели. Эти значения времени сохраняются, и система включает отопление автомобиля в запрограммированное время. Выберите для установки второго отопительного цикла, который будет включаться, например, в другое время в другой день недели или во второй раз в тот же день.
Один раз	Позволяет запрограммировать один отопительный цикл для одного конкретного дня.
Обогрев сейчас	Немедленное включение системы.

Органы управления микроклиматом

Программирование функций «Время»

Установите время, к которому автомобиль должен быть прогрет и подготовлен к поездке. Используйте элементы управления информационным дисплеем на рулевом колесе. См. **Информационные дисплеи** (стр. 88).

1. Выберите дни, в которые система должна отапливать автомобиль. Выделите все нужные дни и нажмите кнопку **OK**.
2. Выделите пункт «Время» в верхней части меню и нажмите кнопку **OK**. Цифры в разряде "часы" начнут мигать.
3. При помощи кнопок со стрелками вверх и вниз задайте требуемое время.
4. Нажмите кнопку со стрелкой вправо. Минуты начнут мигать. Задайте минуты при помощи кнопок со стрелками вверх и вниз. Нажмите на кнопку **OK**.

Программирование функции «Один раз»

Эта функция позволяет запрограммировать один отопительный цикл для одного конкретного дня.

Установите время, к которому автомобиль должен быть прогрет и подготовлен к поездке. Используйте элементы управления информационным дисплеем на рулевом колесе. См. **Информационные дисплеи** (стр. 88).

1. Выделите пункт «Время» в верхней части меню и нажмите кнопку **OK**. Индикация часов начнет мигать.
2. При помощи кнопок со стрелками вверх и вниз задайте требуемое время.
3. Нажмите кнопку со стрелкой вправо. Задайте минуты при помощи кнопок со стрелками вверх и вниз. Нажмите на кнопку **OK**.

Отключение запрограммированных функций

Используйте элементы управления информационным дисплеем на рулевом колесе. См. **Информационные дисплеи** (стр. 88).

Чтобы отключить запрограммированные функции, откройте:

Сообщение	Действие и описание
Настройки	Нажмите на кнопку OK .
Комфорт	Нажмите на кнопку OK .
Стоян. обогр.	Нажмите на кнопку OK .
Выберите одно из действий.	

Органы управления микроклиматом

Сообщение	Действие и описание
Время 1	Снимите флажки с активных запрограммированных отопительных циклов, которые нужно выключить.
Время 2	Снимите флажки с активных запрограммированных отопительных циклов, которые нужно выключить.
Один раз	Снимите флажки с активных запрограммированных отопительных циклов, которые нужно выключить.

Включение функции «Обогр. сейчас»

ПРЕДУПРЕЖДЕНИЕ



Запрещается пользоваться стояночным обогревателем, работающим на топливе, когда автомобиль находится на заправочной станции, около источников воспламеняющихся паров или летучих веществ, а также в закрытых помещениях. Это может привести к серьезным телесным повреждениям или смерти.

Эта функция позволяет немедленно запустить систему.

Используйте элементы управления информационным дисплеем на рулевом колесе. См. **Информационные дисплеи** (стр. 88).

Чтобы включить функцию «Обогр. сейчас», откройте:

Сообщение	Действие и описание
Настройки	Нажмите на кнопку OK .
Комфорт	Нажмите на кнопку OK .
Стоян. обогр.	Нажмите на кнопку OK .
Обогр. сейчас	Нажмите на кнопку OK . Когда обогреватель включается, в соответствующем поле появляется символ X. Чтобы выключить обогреватель, снимите флажок с этого параметра.

Органы управления микроклиматом

Включение и отключение функции «Обогр. сейчас» с помощью пульта дистанционного управления (при наличии)

Эта функция позволяет немедленно запустить систему с пульта дистанционного управления.

Примечание: Нет необходимости открывать автомобиль.

1. Чтобы запустить систему, нажмите кнопку **ON** на пульте дистанционного управления.
2. Чтобы отключить систему, нажмите на пульте дистанционного управления кнопку **OFF**.

Топливный отопитель

ПРЕДУПРЕЖДЕНИЕ



Запрещается пользоваться стояночным обогревателем, работающим на топливе, когда автомобиль находится на заправочной станции, около источников воспламеняющихся паров или летучих веществ, а также в закрытых помещениях. Это может привести к серьезным телесным повреждениям или смерти.

Отопитель нагревает систему охлаждения двигателя, используя для этого топливо из топливного бака автомобиля. Система работает только в том случае, если автомобиль простаивает с выключенным двигателем.

Система работает, только если объем топлива в топливном баке автомобиля составляет не менее 7.5 литров (1,6 галлона). Система не работает при низком уровне зарядки аккумуляторной батареи.

Система автоматически включается или выключается в зависимости от температуры охлаждающей жидкости двигателя, пока температура наружного воздуха ниже 3°C или до тех пор, пока не будет отключена водителем.

Примечание: По умолчанию система включена.

Примечание: При работающей системе из-под автомобиля выходят отработанные газы. Это нормальное явление, на которое можно не обращать внимания.

Примечание: На автомобилях с неавтоматической системой управления микроклиматом отопление салона автомобиля будет зависеть от параметров управления обогревателем. См. **Органы управления микроклиматом** (стр. 112).

Используйте элементы управления информационным дисплеем на рулевом колесе. См. **Информационные дисплеи** (стр. 88).

Органы управления микроклиматом

Чтобы включить или отключить дополнительный отопитель, откройте:

Сообщение	Действие и описание
Настройки	Нажмите на кнопку OK .
Комфорт	Нажмите на кнопку OK .
Доп. обогрев	Нажмите на кнопку OK . В этом поле появится отметка X, если система включена.

Сиденья

СИДЕНИЕ В ПРАВИЛЬНОМ ПОЛОЖЕНИИ

ПРЕДУПРЕЖДЕНИЯ



Не отклоняйте спинку сиденья, поскольку это может вызвать соскальзывание сидящего под ремень безопасности, что в результате вызовет серьезную травму в случае аварии.



Неправильная посадка, неудобное положение или слишком далеко откинутая спинка сиденья может стать причиной серьезных травм или смертельного исхода при аварии. Всегда сидите прямо напротив спинки сиденья, при этом ноги должны быть на полу.



Не размещайте объекты выше спинки сиденья, чтобы уменьшить риск серьезной травмы в случае аварии или во время резкого торможения.

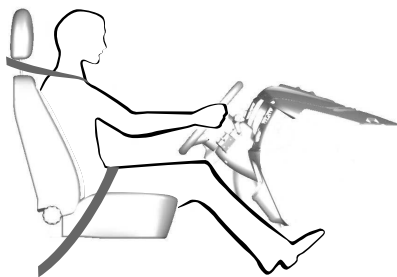

E68595

При правильном использовании сиденье, подголовник, ремень безопасности и надувные подушки безопасности предоставляют оптимальную степень защиты в случае аварии.

Мы рекомендуем вам следовать следующим указаниям:

- Сидите прямо, расположив основание вашего позвоночника так далеко назад, как это возможно.
- Не наклоняйте спинки сиденья более чем на 30 градусов.
- Отрегулируйте подголовник таким образом, чтобы его верх был на одном уровне с верхней частью вашей головы и настолько далеко в продольном направлении, насколько возможно. Убедитесь, что вы сидите удобно.
- Сохраняйте достаточное расстояние между своим телом и рулевым колесом. Мы рекомендуем обеспечить расстояние не менее 10 дюймов (25 см) между вашей грудной клеткой и крышкой надувной подушки безопасности.
- Держите рулевое колесо слегка согнутыми руками.
- Держите ноги так же слегка согнутыми таким образом, чтобы вы могли нажимать на педали до упора.
- Расположите плечевую лямку ремня безопасности по центру вашего плеча, а опоясывающий ремень — плотно вокруг бедер.

Убедитесь, что ваше положение для вождения является удобным, и вы полностью контролируете автомобиль.

ПОДГОЛОВНИКИ

ПРЕДУПРЕЖДЕНИЯ



Перед началом движения автомобиля тщательно отрегулируйте подголовник. Это поможет снизить риск получения травмы шеи при столкновении. Не регулируйте подголовник во время движения автомобиля.

Сиденья

ПРЕДУПРЕЖДЕНИЯ



Подголовник является предохранительным устройством. Он должен быть установлен и отрегулирован надлежащим образом, когда на сиденье находится пассажир.



Установите подголовник надлежащим образом, чтобы минимизировать риск получения травмы шеи в случае столкновения.

Подголовник переднего сиденья

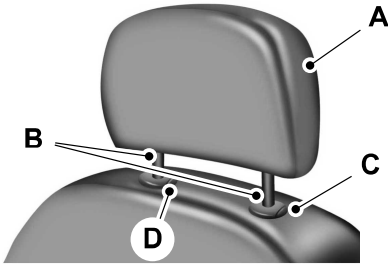

E138642

Задние подголовники

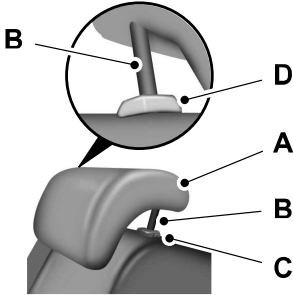

E138645

Подголовники включают:

- A энергопоглощающий подголовник
- B два стальных стержня

- C кнопку регулировки направляющей втулки и разблокирования
- D кнопку разблокировки направляющей втулки и кнопку удаления

Примечание: Перед выполнением регулировки подголовника приведите спинку сиденья в вертикальное положение. Отрегулируйте подголовник таким образом, чтобы его верх был на одном уровне с верхней частью вашей головы и настолько далеко в продольном направлении, насколько возможно. Убедитесь, что вы сидите удобно. Если у вас высокий рост, приведите подголовник в самое высокое положение.

Регулировка подголовников

Подъем подголовников

Потяните подголовник вверх.

Опускание подголовников

1. Нажмите и удерживайте кнопку С.
2. Надавите на подголовник вниз.

Снятие подголовников

1. Потяните подголовник вверх до самого верхнего положения.
2. Нажмите и удерживайте кнопки С и D.
3. Потяните подголовник вверх.

Установка подголовников

Установите стальные стержни в направляющие втулки и надавите на подголовник до его блокировки.

Сиденья

Установка подголовников в наклонном положении

Для большего комфорта подголовники передних сидений могут наклоняться. Для установки подголовников в наклонное положение сделайте следующее:



E144727

1. Установите спинку сиденья в вертикальное положение.
2. Наклоните подголовник вперед к голове, установив его в желаемое положение.

После того, как подголовник был приведен в максимальное отклоненное вперед положение, наклоните его снова вперед, чтобы привести его в обратное положение.

СИДЕНЬЯ С РУЧНОЙ РЕГУЛИРОВКОЙ

ПРЕДУПРЕЖДЕНИЕ



Не регулируйте высоту сиденья водителя или положение спинки во время движения автомобиля.

Перемещение сиденья назад и вперед



E130249

ПРЕДУПРЕЖДЕНИЕ



Чтобы убедиться в надежности фиксации сиденья после регулировки, попробуйте сдвинуть его назад и вперед.

Регулировка поясничной опоры



E152451

Сиденья

Регулировка высоты сиденья водителя

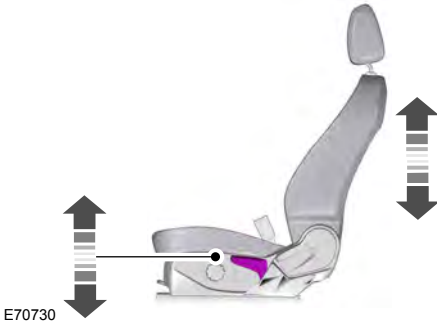

Регулировка угла наклона



E138646

ПРЕДУПРЕЖДЕНИЕ

 Не ставьте багаж или другие предметы позади спинки сиденья, не вернув его в исходное положение. Поставив спинку сиденья в исходное положение, потяните ее, чтобы убедиться, что она полностью зафиксировалась защелками. Незафиксированное сиденье может быть опасно при резкой остановке или столкновении.

СИДЕНЬЯ С ЭЛЕКТРИЧЕСКОЙ РЕГУЛИРОВКОЙ

ПРЕДУПРЕЖДЕНИЯ

 Не регулируйте высоту сиденья водителя или положение спинки во время движения автомобиля. Это может привести к потере контроля над автомобилем, серьезным травмам или смерти.

 Не ставьте багаж или другие предметы позади спинки сиденья, не вернув его в исходное положение.

Сиденья

10 положений

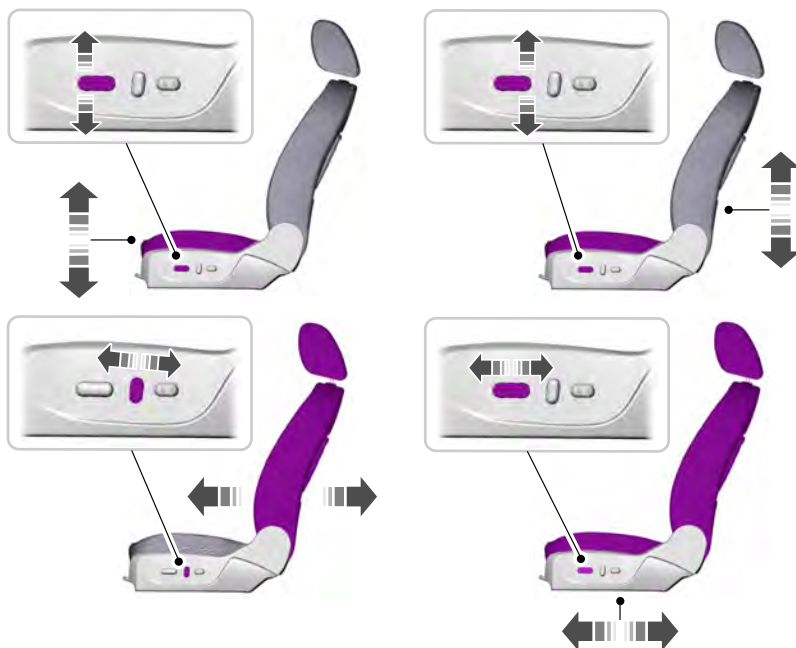

E138647

Сиденья

Поясничная опора с электроприводом



E138648

ЗАДНИЕ СИДЕНЬЯ

Складывание спинок сидений

ПРЕДУПРЕЖДЕНИЕ



При складывании вниз спинок сидений постарайтесь не класть пальцы между спинкой и рамой сиденья.



E159654

Когда в сиденье никого нет, потяните рычаг, чтобы сложить сиденье вперед.

Примечание: Опустите подголовники. См. **Подголовники** (стр. 128).

Раскладывание спинок сидений

ПРЕДУПРЕЖДЕНИЯ



Возвращая спинки сиденья в вертикальное положение, убедитесь, что ремни безопасности находятся в поле зрения пассажира и не защемлены позади сиденья.



Убедитесь, что подушки и спинки сидений надёжно удерживаются своими фиксаторами.

Регулировка угла наклона

Если сиденья заняты, чтобы привести отвести спинки назад, потяните рычаг.

Сиденья

СИДЕНЬЯ С ОБОГРЕВОМ (при наличии)

ПРЕДУПРЕЖДЕНИЕ



Людам с пониженной чувствительностью кожи (вследствие хронического заболевания, диабета, повреждения спинного мозга, приема медикаментов, употребления алкоголя, пожилого возраста, усталости или по причине других физических условий) необходимо соблюдать осторожность при использовании подогрева сидений. Подогрев сидений может привести к получению ожогов даже при работе в режиме низкой температуры, особенно если подогрев используется на протяжении длительного времени. Не кладите на сиденье материалы, изолирующие тепло, в том числе покрывала или подушки. Это может привести к перегреву сиденья. Не протыкайте сиденье с помощью булавок, иголок или других острых предметов. Это может повредить нагревающий элемент, что может привести к перегреву сиденья. Перегрев сиденья может привести к серьезной травме.

Никогда не выполняйте следующие действия:

- Не располагайте на сиденье тяжелые предметы.
- Не включайте подогрев сидений, если на них была пролита вода или иная жидкость. Дайте сиденью полностью высохнуть.
- Не включайте подогрев сиденья, если двигатель не работает. Это может привести к разрядке аккумуляторной батареи.

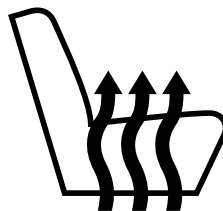

E146941

Нажмите значок обогреваемого сиденья для просмотра и выключения различных настроек обогрева. Настройки обогревателя представляются с помощью дополнительных индикаторов.

ПОДЛОКОТНИК ЗАДНЕГО СИДЕНЬЯ (при наличии)



E138656

Сложите подлокотник вниз, чтобы пользоваться подлокотником и подстаканником.

Дополнительные электрические розетки

Гнездо электропитания 12 В постоянного тока

ПРЕДУПРЕЖДЕНИЕ



Не подключайте дополнительное электрооборудование к гнезду прикуривателя. Неправильное использование прикуривателя может привести к повреждениям, которые не покрываются гарантией, и вызвать возгорание или серьезные травмы.

Примечание: Не разрешается вставлять в это гнездо другие предметы, кроме разъема для дополнительных устройств. Это приведет к повреждению вывода и перегоранию предохранителя.

Примечание: Не подвешивайте к разъему какие-либо аксессуары или кронштейны крепления для них.

Примечание: Не используйте электроприборы, превосходящие возможности электрической сети вашего автомобиля (12 В постоянного тока, 180 Ватт), иначе предохранитель может перегореть.

Примечание: Не пользуйтесь этим разъемом для включения прикуривателя.

Примечание: Неправильное использование разъема может привести к повреждениям, на которые не распространяется действие гарантии.

Примечание: Всегда держите разъемы закрытыми крышкой, когда они не используются.

Примечание: Гнездо питания 12 В остается включенным после того, как вы выключите зажигание. Не оставляйте устройства подключенными к гнезду электропитания на долгое время во избежание полного разряда аккумуляторной батареи.

Для использования максимальной мощности на разъеме, заведите двигатель. Во избежание разряджения аккумуляторной батареи:

- При неработающем двигателе не используйте разъем дольше, чем это необходимо.
- Отключайте приборы, подключенные к гнезду электропитания, на ночь или перед длительной стоянкой автомобиля.

Расположение

Электрические разъемы можно найти:

- На центральной консоли.
- Сзади центральной консоли.
- В багажном отделении.

Гнездо электропитания переменного тока (при наличии)

ПРЕДУПРЕЖДЕНИЕ



Если электроприборы не используются, не оставляйте их подключенными к гнезду электропитания. Не подключайте какой-либо удлинительный шнур к гнезду электропитания, поскольку это нарушит схему обеспечения безопасности. Это может вызвать перегрузку гнезда электропитания из-за того, что суммарная нагрузка нескольких приборов может превысить предельную нагрузку в 150 Вт и привести к возгоранию или серьезным травмам.

Примечание: Гнездо электропитания выключается, когда выключается зажигание, или напряжение аккумуляторной батареи падает ниже 11 В.

Дополнительные электрические розетки

Примечание: В зависимости от страны, для которой изначально был произведен автомобиль, подача напряжения составляет 110 В или 230 В.



E143941

Гнездо электропитания следует использовать только для питания электроприборов мощностью до 150 Вт. Оно располагается на задней части центральной консоли.

Ниже описаны режимы работы индикатора на гнезде электропитания:

- Оп — гнездо электропитания работает, зажигание включено, и устройство подключено.
- Выключено — гнездо электропитания выключено, зажигание выключено, и нет подключенных устройств.
- мигает — гнездо электропитания в режиме отказа.

Розетка временно отключается в режиме отказа, если устройство превышает предел потребления 150 Вт. Отключите ваше устройство и выключите зажигание. Снова включите зажигание, но не подключайте ваше устройство. При перегреве дайте системе остыть, а затем выключите зажигание, чтобы сбросить режим отказа. Включите зажигание и убедитесь, что индикатор остается включенным.

Гнездо электропитания не предназначена для работы со следующими электрическими устройствами:

- Телевизоры с электронно-лучевой трубкой.
- устройства с электродвигателем, такие как вакуумные пылесосы, электропилы и другие электроинструменты, компрессорные холодильники и т. п.;
- измерительные устройства, которые оперируют точными данными, например, медицинское оборудование, измерительное оборудование и т. п.;
- другие аппараты, требующие особо стабильного электропитания: электрические одеяла с микропроцессорным управлением, лампы измерительных преобразователей касания и т. п.

Отделения для хранения предметов

ПОДСТАВКИ ДЛЯ СТАКАНОВ

Примечание: Аккуратно устанавливайте объекты в подстаканник, иначе они могут вылететь из него при резком торможении, ускорении или при столкновении, включая горячие напитки, которые могут разбрызгиваться.

ПРЕДУПРЕЖДЕНИЕ



В держатели для чашек помещайте только стаканы из мягких материалов. Твердые объекты могут привести к травмам при столкновении.

ЦЕНТРАЛЬНАЯ КОНСОЛЬ

Аккуратно устанавливайте объекты в подстаканник, иначе они могут вылететь из него при резком торможении, ускорении или столкновении, а горячие напитки могут пролиться.

Ниже приведено описание функций консоли.

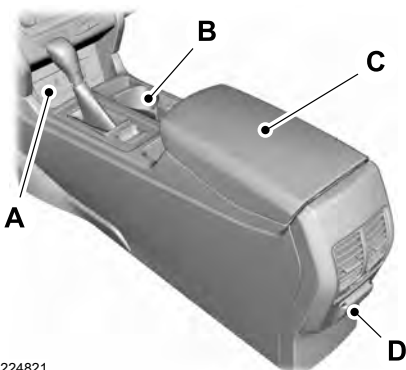

E224821

- A Передний отсек для вещей с разъемом с дополнительным гнездом питания и портом USB.
- B Подстаканник.
- C Отсек для вещей с разъемом с дополнительным гнездом питания и портом USB.
- D Дополнительное гнездо питания.

ВЕРХНЯЯ КОНСОЛЬ

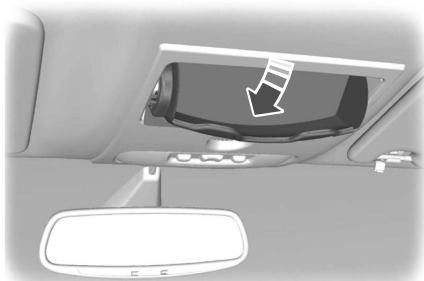

E75193

Нажмите кнопку рядом с задним краем двери, чтобы открыть ее.

Отделения для хранения предметов

СКЛАДЫВАЮЩИЙСЯ ПОДДОН

ПРЕДУПРЕЖДЕНИЕ



Не используйте лотки во время движения автомобиля. Перед началом движения убедитесь, что подносы сложены и надёжно зафиксированы.





E72630

Запуск и остановка двигателя

ОБЩАЯ ИНФОРМАЦИЯ

ПРЕДУПРЕЖДЕНИЯ

 Продолжительная работа двигателя в режиме холостого хода на высоких оборотах может стать причиной возникновения очень высоких температур в двигателе и системе выпуска, что обуславливает риск пожара или других повреждений.

 Не паркуйте, не стойте с работающим в режиме холостого хода двигателем и не совершайте поездки на своем автомобиле по сухой траве или другому сухому грунтовому покрытию. Система понижения токсичности выхлопа нагревает моторный отсек и систему выпуска, создавая опасность пожара.

 Не запускайте двигатель в закрытом гараже или в других закрытых пространствах. Выхлопные газы могут быть токсичными. Всегда открывайте двери гаража перед запуском двигателя.

 Если в салоне чувствуется запах выхлопных газов, следует незамедлительно проверить автомобиль у официального дилера. Не используйте свой автомобиль, если чувствуете запах выхлопных газов.

Если вы отключите аккумуляторную батарею, ваш автомобиль может продемонстрировать несколько необычные параметры вождения примерно первые 5 миль (8 км) после, того, как вы снова подсоедините его. Это происходит потому, что система управления двигателем должна самонастроиться на работу с двигателем. Вы можете не обращать внимания на необычные параметры вождения во время данного периода.

Данная система управления силовым агрегатом соответствует всем требованиям стандартов Канады по предотвращению помех, устанавливающих нормы электрических полей импульсов и радиопомех.

Когда вы запускаете двигатель, избегайте нажатия на педаль акселератора перед и во время этой операции. Используйте педаль акселератора, только если у вас возникают трудности при запуске двигателя.

ВЫКЛЮЧАТЕЛЬ ЗАЖИГАНИЯ



E72128

Примечание: Перед тем, как вставлять ключ в цилиндр замка, убедитесь, что ключ чистый.

0 (Выкл.) — зажигание выключено.

Примечание: После выключения зажигания не оставляйте ключ в замке, выходя из машины. Это может привести к разрядке аккумуляторной батареи.

I (вспомогательное оборудование) — позволяет работать дополнительным электрическим устройствам, например, радио, когда двигатель не работает.

Примечание: Не оставляйте ключ зажигания в этом положении длительное время для предотвращения разряда аккумуляторной батареи.

Запуск и остановка двигателя

II (Вкл.) — включены все электрические цепи. Загораются контрольные лампы и индикаторы.

III (пуск) — проворачивает коленчатый вал в двигателе. Отпустите ключ сразу после запуска двигателя.

ПУСК БЕЗ ПОМОЩИ КЛЮЧА

(при наличии)

Примечание: Система бесключевого запуска двигателя может не работать, если пассивный ключ находится рядом с металлическими предметами или электронными устройствами, такими как сотовые телефоны

Примечание: Для включения зажигания и запуска двигателя внутри автомобиля должен находиться ключ с действующим кодом.

Режимы зажигания



E142555

Система бесключевого пуска имеет три режима.

Выкл.: выключение зажигания.

- Без участия педали тормоза нажмите и отпустите кнопку один раз, когда режим зажигания включен или если двигатель запущен, но автомобиль не движется.

Вкл.: будет подано напряжение ко всем электрическим цепям, на панели приборов загорятся контрольные лампы и индикаторы.

- Не нажимая педаль тормоза, однократно нажмите и отпустите кнопку.

Старт. Запуск двигателя.

- Нажмите педаль тормоза, затем нажмите и удерживайте кнопку до запуска двигателя.

БЛОКИРОВКА РУЛЕВОГО КОЛЕСА

ПРЕДУПРЕЖДЕНИЕ



Перед началом движения на автомобиле проверьте, что рулевое управление разблокировано. Такую проверку необходимо выполнять всегда.

Автомобили без системы бесключевого запуска

Блокирование рулевого колеса

1. Извлеките ключ из выключателя зажигания.
2. Слегка поверните руль, чтобы он заблокировался.

Разблокирование рулевого колеса

1. Вставьте ключ в выключатель зажигания.
2. Включите зажигание.

Запуск и остановка двигателя

Примечание: Возможно, для разблокировки потребуются немного повернуть рулевое колесо.

Автомобили с системой бесключевого запуска

Примечание: Блокировка рулевого колеса не включается при включенном зажигании или во время движения автомобиля.

На вашем автомобиле установлен сервомеханизм блокировки рулевого вала с электронным управлением. Этот механизм работает полностью в автоматическом режиме.

Блокировка рулевого колеса включается после небольшого периода после времени остановки автомобиля и нахождения пассивного ключа вне автомобиля.

Разблокирование рулевого колеса

Примечание: Возможно, для разблокировки потребуются немного повернуть рулевое колесо.

Для автомобилей с автоматической коробкой передач

Включите зажигание или зажмите на педаль тормоза.

Автомобили с механической коробкой передач

Включите зажигание или зажмите на педаль сцепления.

ПУСК БЕНЗИНОВОГО ДВИГАТЕЛЯ

Примечание: Стартер можно включать только на ограниченный отрезок времени порядка 10 секунд. Число попыток запуска ограничено порядком шести. При превышении этого лимита система не допустит повторных попыток запуска до истечения периода времени порядка 30 минут.

Холодный или прогретый двигатель

Автомобили с механической коробкой передач

Примечание: Не нажимайте педаль акселератора.

Примечание: Отпускание педали сцепления во время запуска двигателя может привести к прекращению проворачивания двигателя и повторному включению зажигания.

1. Нажмите на педаль сцепления до упора.
2. Запуск двигателя.

Для автомобилей с автоматической коробкой передач

Примечание: Не нажимайте педаль акселератора.

1. Переведите рычаг переключения передач в положение **P** или **N**.
2. Запуск двигателя.

Все автомобили

Если двигатель не заведется за 10 секунд, подождите немного и попробуйте еще раз.

Если двигатель не запускается после трех попыток, выждите 10 с и выполните действия, описанные в разделе «Пуск двигателя при переливе топлива».

Запуск и остановка двигателя

Если двигатель с трудом запускается при температурах ниже -25°C (-13°F), нажмите педаль акселератора до половины хода и повторите попытку.

Пуск двигателя при переливе топлива

Автомобили с механической коробкой передач

1. Нажмите на педаль сцепления до упора.
2. Нажмите педаль акселератора до упора и удерживайте ее.
3. Запуск двигателя.

Для автомобилей с автоматической коробкой передач

1. Переведите рычаг переключения передач в положение **P** или **N**.
2. Нажмите педаль акселератора до упора и удерживайте ее.
3. Запуск двигателя.

Все автомобили

Если двигатель не запускается, повторите процедуру, описанную в разделе «Холодный/прогретый двигатель».

Частота вращения коленчатого вала на холостом ходу после запуска

Частота вращения двигателя на холостых оборотах сразу после запуска регулируется таким образом, чтобы максимально снизить вредные выбросы, улучшить комфортность условий в кабине и повысить экономию топлива.

В зависимости от некоторых факторов холостые обороты могут быть разными. В их число входит комплектация автомобиля и температура воздуха снаружи, а также потребности электрооборудования и системы управления микроклиматом.

Невозможность запуска двигателя

Автомобили с механической коробкой передач

Если двигатель не проворачивается, когда педаль сцепления выжата полностью, а ключ зажигания повернут в положение **III**.

1. Полностью выжмите педали сцепления и тормоза.
2. Поверните ключ в положение **III** до запуска двигателя.

ПУСК ДИЗЕЛЬНОГО ДВИГАТЕЛЯ

Холодный или прогретый двигатель

Все автомобили

Примечание: Если температура ниже -15°C , может потребоваться проворачивать двигатель стартером до 10 секунд.

Примечание: Стартер можно включать только на ограниченный отрезок времени.

Примечание: При превышении ограниченного числа попыток запустить двигатель система не допустит повторных попыток запуска до истечения периода времени порядка 30 минут.



Включите зажигание и ждите, пока не загорится индикатор свечи зажигания.

Запуск и остановка двигателя

Автомобили с механической коробкой передач

Примечание: Не нажимайте педаль акселератора.

Примечание: Если вы отпустите педаль сцепления во время запуска двигателя, запуск двигателя прекратится, а зажигание вернется в положение «ON».

1. Нажмите на педаль сцепления до упора.
2. Запуск двигателя.

Для автомобилей с автоматической коробкой передач

Примечание: Не нажимайте педаль акселератора.

Примечание: Если вы отпустите педаль тормоза во время запуска двигателя, запуск двигателя прекратится, а зажигание вернется в положение «ON».

1. Переведите рычаг переключения передач в парковочное (P) или нейтральное (N) положение.
2. Нажмите педаль тормоза до упора.
3. Запуск двигателя.

Невозможность запуска двигателя

Автомобили с механической коробкой передач

Если двигатель не проворачивается, когда педаль сцепления выжата полностью, а ключ зажигания повернут в положение III.

1. Полностью выжмите педали сцепления и тормоза.
2. Поверните ключ в положение III до запуска двигателя.

ФИЛЬТР ТВЕРДЫХ ЧАСТИЦ

Фильтр нейтрализации твердых частиц (сажевый фильтр) входит в систему выпуска отработавших газов автомобиля. Фильтр нейтрализует несгоревшие частицы дизельного топлива (частицы сажи), содержащиеся в отработавших газах.

Регенерация

ПРЕДУПРЕЖДЕНИЕ



Не допускается парковать автомобиль или оставлять его с работающим двигателем на участке, покрытом сухими листьями, сухой травой или иными возгораемыми материалами. В процессе регенерации температура отработавших газов достигает очень высоких значений, и выхлоп будет рассеивать значительное количество тепла в процессе регенерации и после нее, даже после выключения двигателя. Это создает потенциальную угрозу пожара.

Примечание: Не допускайте полной выработки топлива.

Примечание: Если регенерация осуществляется при малых оборотах или на холостом ходу двигателя, может ощущаться запах горячего металла, сопровождаемый щелкающим металлическим звуком. Это нормальное явление, обуславливаемое высокими температурами процесса регенерации.

Примечание: В процессе регенерации заметны изменения в звучании работы двигателя или выпускной системы.

Запуск и остановка двигателя

Примечание: В определенных условиях вентилятор системы охлаждения двигателя может продолжать вращаться в течение нескольких минут после выключения двигателя. Это возможно при низкой температуре окружающей среды независимо от температуры охлаждающей жидкости двигателя, например, короткие поездки или низкая температура охлаждающей жидкости.

Для нормальной работы сажевого фильтра, установленного на вашем автомобиле, требуется регулярно проводить его регенерацию. Этот процесс в автомобиле выполняется автоматически.

Если во время поездок выполняется одно из следующих условий:

- Вы ездите лишь на короткие расстояния.
- Вы часто включаете и выключаете зажигание.
- В ходе поездки часто приходится прибегать к ускорению или торможению.

Для облегчения процесса регенерации необходимо время от времени совершать поездки, в которых соблюдаются следующие условия:

- Ведите автомобиль в более благоприятных условиях, которые можно обеспечить, двигаясь в нормальном режиме на высокой скорости по шоссе в течение не менее 20 минут. В ходе такой поездки не исключаются короткие остановки, которые не повлияют на процесс регенерации.
- Не допускайте длительной работы двигателя на холостом ходу, соблюдайте предписанные ограничения скорости и учитывайте дорожную обстановку.

- Не выключайте зажигание.
- В идеале, следует подобрать передачу, позволяющую во время движения поддерживать частоту вращения коленчатого вала двигателя в диапазоне между 1500 и 3000 об/мин.

ВЫКЛЮЧЕНИЕ ДВИГАТЕЛЯ

Автомобили с турбокомпрессором

ПРЕДУПРЕЖДЕНИЕ



Не выключайте двигатель, когда он работает на высоких оборотах. Иначе турбонасос продолжит работать, после того, как давление масла снизится до нуля. Это приведет к преждевременному износу подшипника турбокомпрессора.

Отпустите педаль акселератора. Дождитесь, когда частота вращения коленчатого вала двигателя уменьшится до холостого хода, и выключите двигатель.

АВТО-СТАРТ-СТОП

Примечание: В отношении автомобилей с системой «авто-старт-стоп» действуют другие требования к аккумуляторной батарее. Ее необходимо заменить на аккумуляторную батарею с полностью идентичными техническими характеристиками.

Система уменьшает расход топлива и выделение CO₂, выключая двигатель на холостом ходу, например, когда автомобиль останавливается на светофоре. Двигатель перезапускается автоматически, если выжать педаль сцепления или если это требуется для работы бортовых систем автомобиля, например для подзарядки аккумуляторной батареи.

Для максимальной эффективности системы при остановках более 3 секунд переведите рычаг переключения передач в нейтральное положение и отпустите педаль сцепления.

Использование системы Auto-Start-Stop

ПРЕДУПРЕЖДЕНИЯ



Возможен автоматический перезапуск двигателя, если это требуется для работы системы.



Выключайте зажигание перед тем, как открыть крышку капота или перед проведением технического обслуживания.



Всегда выключайте зажигание перед выходом из автомобиля: система может заглушить двигатель, но зажигание останется включенным.



Индикатор отображается на щитке приборов.

Примечание: Система работает только при прогревом двигателя и соблюдении ограничений рабочей температуры окружающего воздуха.

Примечание: Если заглушить двигатель, а затем в течение непродолжительного периода времени выжать педаль сцепления, система автоматически перезапустит двигатель.

Примечание: При выключении двигателя индикатор системы «авто-старт-стоп» загорается зеленым светом. См. **Сигнализаторы и индикаторы** (стр. 83).

Примечание: Если индикатор системы «авто-старт-стоп» мигает оранжевым светом, переведите рычаг переключения передач в нейтральное положение или нажмите педаль сцепления.

Примечание: Система отключается при обнаружении неисправности. Проверьте автомобиль у авторизованного дилера.

Примечание: После выключения системы включится подсветка выключателя.

Примечание: Система автоматически включается при каждом включении зажигания. Для того чтобы выключить систему, нажмите на выключатель на панели приборов. Система будет выключена только в рамках текущего цикла зажигания. Для того чтобы включить систему, нажмите на выключатель еще раз. Чтобы узнать расположение элементов: См. **Обзор панели приборов** (стр. 13).

Выключение двигателя

1. Остановите автомобиль.
2. Переведите рычаг переключения передач в нейтральное положение.
3. Отпустите педаль сцепления.
4. Отпустите педаль акселератора.

Уникальные характеристики модификаций автомобилей

В определенных условиях, примеры которых приводятся ниже, система не может выполнить выключение двигателя:

- Для поддержания внутреннего микроклимата.
- Низкое напряжение аккумуляторной батареи.
- Чрезмерно низкая или чрезмерно высокая температура двигателя.
- Дверь водителя была открыта.
- Низкая рабочая температура двигателя.
- Низкое разрежение в системе тормозов.
- Если скорость движения 5 km/h не превышена.
- Не пристегнут ремень безопасности водителя.

Повторное включение двигателя

Примечание: *Коробка передач должна находиться в нейтральном положении.*

Нажмите педаль сцепления.

При определенных условиях, примеры которых приводятся ниже, система может автоматически перезапустить двигатель:

- Низкое напряжение аккумуляторной батареи.
- Для поддержания внутреннего микроклимата.

Топливо и заправка

МЕРЫ ПРЕДОСТОРОЖНОСТИ

ПРЕДУПРЕЖДЕНИЯ



Не переполняйте топливный бак. Давление в переполненном топливном баке может вызвать протечку и повлечь разбрызгивание топлива и пожар.



Топливная система может быть под давлением. При возникновении шипения возле заливной горловины топливного бака не следует заправлять автомобиль, пока не прекратится этот звук. В противном случае может произойти разбрызгивание топлива, что может повлечь серьезные травмы.



При ненадлежащем использовании и обращении топливо может стать причиной тяжелых травм или смертельного исхода.



Поток топлива, проходящий через заправочный пистолет, может создавать статическое электричество. При заправке в незаземленную топливную канистру это может привести к возгоранию.



Топливо может содержать бензол, являющийся канцерогенным веществом.



При заправке всегда выключайте двигатель и никогда не допускайте появления искр или открытого пламени вблизи клапана заливной горловины топливного бака. Никогда не курите и не пользуйтесь сотовым телефоном во время заправки. При определенных условиях пары топлива чрезвычайно опасны. Не допускайте чрезмерного вдыхания паров топлива.

Соблюдайте следующие указания при обращении с автомобильным топливом:

- Потушите все дымящиеся материалы и открытое пламя перед заправкой вашего автомобиля.
- Всегда выключайте двигатель автомобиля перед заправкой.
- В случае проглатывания автомобильное топливо может быть опасным или вызвать смерть. Такое топливо как бензин является высоко токсичным и в случае проглатывания может вызвать смерть или нанести невосместимый ущерб здоровью. Если вы проглотили топливо, немедленно обратитесь к врачу, даже если вы не чувствуете никаких симптомов. Токсическое влияние топлива может быть незаметно на протяжении нескольких часов.
- Избегайте вдыхания паров топлива. Вдыхание слишком большого количества паров топлива может вызвать раздражение глаз и дыхательных путей. В серьезных случаях чрезмерное или продолжительное вдыхание паров топлива может вызвать серьезные заболевания и невосместимый ущерб здоровью.
- Избегайте попадания жидкого топлива в глаза. Если брызги топлива попали в глаза, удалите контактные линзы (если вы их носите), промойте глаза водой в течение 15 минут и обратитесь к врачу. Неоказание квалифицированной медицинской помощи может повлечь невосместимый ущерб здоровью.

Топливо и заправка

- Топливо также может быть опасным при впитывании через кожу. Если брызги топлива попали на кожу и/или одежду, быстро снимите загрязненную одежду и тщательно смойте с кожи топливо с помощью мыла и воды. Повторяющийся или продолжительный контакт кожи с жидким топливом или парами топлива вызывает раздражение кожи.
- Будьте особенно осторожны, если вы принимаете антабус или другие формы дисульфирама для лечения алкоголизма. Вдыхание паров бензина может вызвать нежелательную реакцию, тяжелую травму или недомогание. Если брызги топлива попали на кожу, немедленно промойте пораженные участки обильным количеством воды с мылом. Незамедлительно обратитесь за консультацией к врачу при возникновении нежелательной реакции.

Примечание: Мы рекомендуем вам использовать только высококачественное топливо.

Примечание: Для нормальной эксплуатации автомобиля не рекомендуется использовать дополнительные присадки или другие средства ухода за двигателем.

Примечание: Не рекомендуется использовать дополнительные присадки для предотвращения парафинизации топлива.

Длительное хранение

Большинство дизельных видов топлива содержат биодизель. При постановке автомобиля на хранение на период свыше двух месяцев рекомендуется не заправлять в топливный бак топливо, содержащее биодизель. Чтобы уточнить другие варианты, проконсультируйтесь со своим дилером.

КАЧЕСТВО ТОПЛИВА - ДИЗЕЛЬНЫЙ

ПРЕДУПРЕЖДЕНИЯ



Не смешивайте дизельное топливо с маслом, бензином или другими жидкостями. Это может вызвать химическую реакцию.



Не добавляйте в дизельное топливо керосин, парафиновое масло или бензин. Это может привести к поломке топливной системы.



Используйте дизельное топливо, отвечающее требованиям EN 590 или аналогичным стандартам, действующим в данной стране.

КАЧЕСТВО ТОПЛИВА - БЕНЗИНОВЫЙ

ПРЕДУПРЕЖДЕНИЕ



Не смешивайте бензин с маслом, дизельным топливом или другими жидкостями. Это может вызвать химическую реакцию.

Используйте неэтилированный бензин с октановым числом не ниже 92, соответствующий технической норме TR TS 013/2011. Рекомендуемые экологические классы — 4 и выше.

В вашем автомобиле может использоваться смесь бензина с этанолом с содержанием этанола до 10 % (E5 и E10).

Топливо и заправка

Использование топлива с металлическими соединениями, например метилциклопентадиенилом трикарбониллом марганца (общеизвестным как ММТ), который является присадкой на основе марганца, снижает производительность двигателя и повлияет на функционирование системы понижения токсичности выхлопа.

Примечание: Мы рекомендуем использовать только высококачественное топливо без присадок или других средств ухода за двигателем.

Примечание: Использование ненадлежащего топлива может привести к повреждениям, которые не покрывает гарантия на автомобиль.

Длительное хранение

В состав большинства марок бензина входит этанол. Если вы предполагаете поставить автомобиль на хранение на период свыше двух месяцев, рекомендуется не заправлять в бак топливо, содержащее этанол.

Чтобы уточнить другие варианты, проконсультируйтесь с авторизованным дилером.

РАСПОЛОЖЕНИЕ ВОРОНКИ ДЛЯ ТОПЛИВОЗАПРАВОЧНОЙ ГОРЛОВИНЫ

Воронка для топливозаправочной горловины находится в багажном отделении под напольным покрытием.

ПОЛНАЯ ВЫРАБОТКА ТОПЛИВА

Полная выработка топлива может стать причиной повреждений, на которые не распространяется гарантия на автомобиль.

Если топливо закончилось, выполните следующие действия.

- Чтобы запустить двигатель, долейте не менее 5 L топлива. Если топливо закончилось и автомобиль находится на уклоне, может потребоваться больше топлива.
- После заправки может понадобиться несколько раз выключить и включить зажигание, чтобы топливная система доставила топливо от бака к двигателю. При повторном запуске проворачивание коленчатого вала займет на несколько секунд больше времени, чем обычно.

Заливка топлива в переносную канистру

При наполнении незаземленной канистры используйте следующие рекомендации по предотвращению возникновения разряда статического электричества, который может произвести искру.

- Используйте только одобренную канистру, чтобы перенести топливо до автомобиля. Во время заполнения установите канистру на землю.
- Не заливайте топливо в канистру, если она находится в автомобиле (в том числе в багажнике).

Топливо и заправка

- При заливке топлива заправочный пистолет должен касаться горловины канистры.
- Не используйте приспособление для закрепления рычага заправочного пистолета в открытом положении.

Заправка топливного бака из переносной канистры

ПРЕДУПРЕЖДЕНИЯ

 Не вставляйте насадку топливной канистры или воронку, имеющуюся в свободной продаже, в заливную горловину топливного бака. Это может повредить заливную горловину топливного бака или ее уплотнение, а также привести к проливию топлива на землю.

 Не пытайтесь открыть горловину топливного бака без крышки при помощи посторонних предметов. Это может повредить топливную систему и ее уплотнение и нанести травмы вам или окружающим.

 Запрещается сливать топливо в бытовые мусоросборники или общую канализационную систему. Воспользуйтесь авторизованным объектом размещения отходов.

При заправке топливного бака автомобиля из канистры используйте воронку для топливного фильтра, входящую в комплект поставки автомобиля. См. **Расположение воронки для топливозаправочной горловины** (стр. 149).

Примечание: Не пользуйтесь воронкой, приобретенной в обычной торговой сети, — она не годится для топливного бака без крышки и может повредить его.

Заправку топливного бака автомобиля с помощью топливной канистры выполняйте в следующем порядке.

1. Полностью откройте лючок крышки заливной горловины топливного бака до его фиксации.
2. Полностью вставьте воронку для топливозаправочной горловины в отверстие трубки заливной горловины топливного бака.



E157452

3. Долейте топливо в бак из канистры.
4. Извлеките воронку для топливозаправочной горловины из отверстия трубки заливной горловины топливного бака.
5. Полностью закройте лючок заливной горловины топливного бака.
6. Очистите воронку для топливного фильтра и поместите обратно в автомобиль или утилизируйте ее надлежащим образом.

Примечание: Если вы предпочитаете использовать воронку, дополнительные воронки можно приобрести у авторизованного дилера.

КАТАЛИТИЧЕСКИЙ НЕЙТРАЛИЗАТОР

ПРЕДУПРЕЖДЕНИЕ



Не допускается парковать автомобиль или оставлять его с работающим двигателем на участке, покрытом сухими листьями, сухой травой или иными возгораемыми материалами. Работающая выпускная труба излучает значительное тепло, в том числе и после остановки двигателя. Это создает потенциальную угрозу пожара.

Движение с каталитическим нейтрализатором

ПРЕДУПРЕЖДЕНИЯ



Не допускайте полной выработки топлива.



Нельзя проворачивать двигатель в течение долгого времени.



Не пытайтесь запускать двигатель при отсоединенном питании свечей зажигания.



Не пытайтесь завести автомобиль с помощью толкания или буксировки. Используйте дополнительные кабели. См. **Запуск автомобиля от внешнего источника** (стр. 242).



Не выключайте зажигание во время движения.

ЗАПРАВКА ТОПЛИВОМ

ПРЕДУПРЕЖДЕНИЯ



При заправке всегда выключайте двигатель и никогда не допускайте появления искр или открытого пламени вблизи клапана заливной горловины топливного бака. Никогда не курите и не пользуйтесь сотовым телефоном во время заправки. При определенных условиях пары топлива чрезвычайно опасны. Не допускайте чрезмерного вдыхания паров топлива.



Топливная система может быть под давлением. При возникновении шипения возле лючка заливной горловины топливного бака не следует заправлять автомобиль, пока не прекратится этот звук. В противном случае может произойти разбрызгивание топлива, что может повлечь серьезные травмы.



Не извлекайте заправочный пистолет из заливной горловины топливного бака во время всего процесса заправки.



Не переполняйте топливный бак. Давление в переполненном топливном баке может вызвать протечку и повлечь разбрызгивание топлива и пожар.



Прекратите заправку, после того как заправочный пистолет автоматически отключится в первый раз. При несоблюдении данного предупреждения топливо заполняет расширительное пространство топливного бака, что может привести к вытеснению топлива из бака.



Перед тем как вынуть заправочный пистолет из заливной горловины, подождите как минимум 10 секунд, чтобы остатки топлива стекли в топливный бак.

Топливо и заправка

ПРЕДУПРЕЖДЕНИЯ



Не пытайтесь открыть горловину топливного бака без крышки при помощи посторонних предметов.

Это может повредить топливную систему и ее уплотнение и нанести травмы вам или окружающим.

Примечание: На вашем автомобиле нет крышки горловины топливного бака.

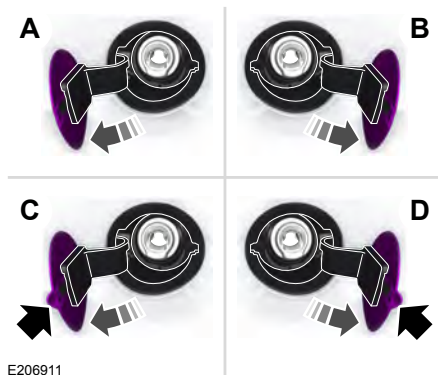

E206911

- A С левой стороны. Чтобы открыть лючок крышки заливной горловины топливного бака, нажмите на центр задней кромки лючка и отпустите.
- B С правой стороны. Чтобы открыть лючок крышки заливной горловины топливного бака, нажмите на центр задней кромки лючка и отпустите.

- C С левой стороны. Потяните заднюю часть лючка крышки горловины топливного бака, чтобы открыть его.
- D С правой стороны. Потяните заднюю часть лючка крышки горловины топливного бака, чтобы открыть его.

1. Полностью откройте лючок крышки заливной горловины топливного бака до его фиксации.

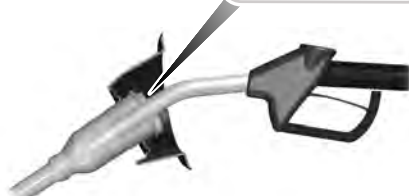
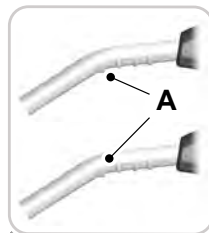

E139202

Примечание: Когда в горловину вставляется заправочный пистолет нужного размера, открывается подпружиненный блокиратор.

2. Вставьте заправочный пистолет до первой отметки на насадке A. Обоприте пистолет на крышку заливного патрубка.

Топливо и заправка

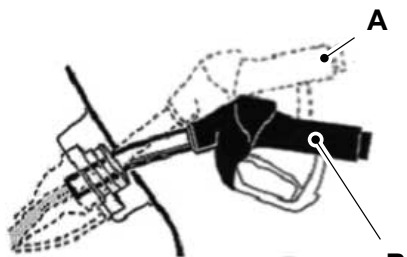

E139203

3. Удерживайте заправочный пистолет в положении В при заливке топлива. Удерживание заправочного пистолета в положении А может изменить характеристики потока топлива и отключить заправочный пистолет до полного наполнения топливного бака.

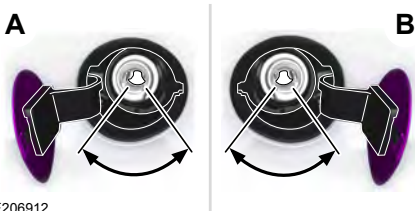

E206912

4. Пошевелите заправочный пистолет в пределах указанной области.



E119081

5. Немного приподнимите заправочный пистолет и медленно извлеките его.

6. Полностью закройте лючок заливной горловины топливного бака.

Примечание: Не пытайтесь запустить двигатель, если в бак залито топливо ненадлежащего типа. Использование ненадлежащего топлива может привести к повреждениям, которые не покрывает гарантия на автомобиль. Как можно скорее проверьте автомобиль.

Предупреждающие сигналы СИСТЕМЫ (при наличии)

В случае неплотного закрытия лючка крышки заливной горловины топливного бака на информационном дисплее отображается соответствующее предупреждение.

1. Остановите автомобиль на ближайшем безопасном участке дороги и переведите рычаг ПП на парковочную (P) или нейтральную (N) передачу.
2. Включите стояночный тормоз и выключите зажигание.
3. Полностью откройте лючок крышки заливной горловины топливного бака до его фиксации.
4. Проверьте отверстие заливной горловины топливного бака и пространство вокруг него на наличие мусора или предметов, мешающих движению лючка.
5. Вставьте заправочный пистолет или воронку для топливозаправочной горловины, включенную в комплект поставки автомобиля, в отверстие трубки заливной горловины топливного бака. Это должно удалить любые загрязнения, которые могут мешать полному закрытию лючка заливной горловины топливного бака.

Топливо и заправка

Примечание: Если это действие решило проблему, сообщение может не исчезнуть сразу. Если сообщение останется и на информационном дисплее появится сообщение о приближении срока техобслуживания двигателя, следует незамедлительно отправить автомобиль на проверку.

РАСХОД ТОПЛИВА

Значения для содержания CO₂ и расхода топлива получены по результатам лабораторных испытаний, которые проводятся в соответствии с нормативом (ЕС) 715/2007 или CR (ЕС) 692/2008 и последующими дополнениями.

Они даются с целью сравнения показателей различных версий и комплектаций автомобиля. Также вышесказанные значения не предназначены для отражения реального расхода топлива Вашего автомобиля.

Расход топлива в ходе реальной эксплуатации определяется многими факторами, в том числе стилем вождения, высокой скоростью движения, режимом движения с частыми троганиями с места и остановками, использованием системы кондиционирования воздуха, оборудованием а/м дополнительными устройствами, его загруженностью, буксировкой других т/с и т. д.

Указанный в технических характеристиках объем представляет собой максимальное количество топлива, которое можно добавить в топливный бак, когда указатель количества топлива показывает, что

бак пуст. Кроме того, в топливном баке содержится остаток топлива. Остаток топлива — неопределенное количество топлива, оставшегося в топливном баке, когда указатель уровня топлива показывает, что бак пуст.

Примечание: Количество топлива в резерве бака различно, и на него не следует рассчитывать с целью увеличения дальности поездки.

Заправка топливного бака

Для получения достоверных результатов при заправке выполните следующие условия.

- Выключите зажигание.
- Не допускайте более одной автоматической отсечки во время заправки.

Наиболее точные результаты получаются при соблюдении единообразного метода заправки.

Расчет экономичности по топливу

Не измеряйте экономичность во время пробега первых 1.600 км (это период обкатки двигателя). Более точные результаты измерений получаются после пробега от 3.200 км до 4.800 км. Кроме того, для измерения экономичности по топливу недостаточно просто учесть цену топлива, частоту заправок или показания указателя уровня топлива.

1. Полностью заправьте топливный бак и запишите исходное показание счетчика общего пробега.
2. После каждой заправки топливного бака записывайте количество залитого топлива.

Топливо и заправка

3. После как минимум трех заправок долийте топливо в бак и запишите текущее показание счетчика общего пробега.
4. Отнимите исходную цифру от текущего показания счетчика.

Для расчета расхода топлива в л/100 км (литров на 100 километров) умножьте количество литров, затраченных на пробег, на 100, а затем разделите полученное значение на количество пройденных километров. Для расчета расхода топлива в миль/галлон (мили на галлон) разделите количество пройденных миль на количество использованных галлонов.

Ведите учет хотя бы в течение одного месяца, отмечая режим движения (городской или по шоссе). Это позволяет точно оценить экономичность автомобиля для текущих условий движения. Ведение учета летом и зимой покажет, как влияет температура на экономичность по топливу.

ТЕХНИЧЕСКИЕ ХАРАКТЕРИСТИКИ

Расход топлива

Комплектация	Городской цикл	Загородный цикл	Комбинированный цикл	Выбросы CO ₂
	л/100 км (миль/галлон)	л/100 км (миль/галлон)	л/100 км (миль/галлон)	г/км
1.5L EcoBoost, автомобили с механической коробкой передач и системой авто-старт-стоп	8,3 (34)	5,6 (50,4)	6,6 (42,8)	154
1.5L EcoBoost, автомобили с механической коробкой передач, без системы авто-старт-стоп	9,7 (29,1)	5,7 (49,6)	6,8 (41,5)	159
1.5L EcoBoost, автомобили с автоматической коробкой передач	10,2 (27,7)	6,3 (44,8)	7,7 (36,7)	179
Все конфигурации автомобилей с двигателем 2.5L	11,2 (25,2)	6,4 (44,1)	8,1 (34,9)	193

Коробка передач

МЕХАНИЧЕСКАЯ КОРОБКА ПЕРЕДАЧ - 6-СТУПЕНЧАТАЯ МЕХАНИЧЕСКАЯ КПП — ММТ6

Включение передачи заднего хода

Не включайте передачу заднего хода во время движения автомобиля. Это может привести к повреждению коробки передач.

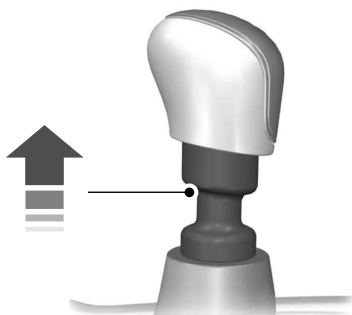



E99067

На некоторых автомобилях для включения передачи заднего хода необходимо предварительно отвести вверх стопорное кольцо.

АВТОМАТИЧЕСКАЯ КОРОБКА ПЕРЕДАЧ - 6- СТУПЕНЧАТАЯ АВТОМАТИЧЕСКАЯ КОРОБКА ПЕРЕДАЧ — 6F35/ 6-СТУПЕНЧАТАЯ КОРОБКА ПЕРЕДАЧ POWERSHIFT — MPS6/6DCT450

ПРЕДУПРЕЖДЕНИЯ

 Всегда полностью поднимайте рычаг стояночного тормоза и проверяйте, чтобы рычаг переключения передач был установлен в положение Р. Выходя из машины, выключите зажигание и выньте ключ зажигания из замка.

 Не нажимайте одновременно педаль тормоза и акселератора. Одновременное нажатие обеих педалей в течение более чем нескольких секунд приведет к ограничению производительности двигателя, что может затруднить поддержание скорости во время движения и даже привести к серьезным травмам.

Коробка передач

Положения рычага переключения передач



E142628

- P Парковочная передача
- R Передача заднего хода
- N Нейтральное положение
- D Движение вперед
- S Спортивный режим

Нажимайте кнопку в передней части рычага переключения передач для переключения в каждую позицию.

Положение рычага переключения передач отображается на дисплее щитка приборов.

Парковочная передача (P)

ПРЕДУПРЕЖДЕНИЕ



Переводите рычаг переключения передач в парковочное (P) положение только после полной остановки автомобиля.

В этой позиции крутящий момент двигателя не передается на ведущие колеса, а коробка передач заблокирована. Если рычаг переключения передач находится в этом положении, можно запустить двигатель.

Примечание: Если вы откроете дверь водителя, не переместив рычаг переключения передач в позицию P, зазвучит предупреждающий сигнал.

Передача заднего хода (R)

ПРЕДУПРЕЖДЕНИЕ



Переводите рычаг переключения передач в положение передачи заднего хода (R) только после полной остановки автомобиля и при работе двигателя на холостых оборотах.

Переводите рычаг переключения передач в позицию передачи заднего хода (R), чтобы двигаться назад.

Нейтральное положение (N)

ПРЕДУПРЕЖДЕНИЕ



В нейтральном положении (N) автомобиль может свободно покатиться. Если вы хотите выйти из машины, убедитесь, что включен стояночный тормоз.

В этой позиции крутящий момент двигателя не передается на ведущие колеса, но коробка передач не заблокирована. Если рычаг переключения передач находится в этом положении, можно запустить двигатель.

Движение вперед (D)

Движение вперед (D) — нормальное положение вождения с максимальной плавностью и экономией топлива. Переведите рычаг переключения передач в положение движения (D), чтобы автомобиль двигался вперед и выполнялось автоматическое переключение передач переднего хода.

Коробка передач

Для достижения оптимальной эффективности при переключении передачи учитываются температура окружающего воздуха, уклон дороги, нагрузка автомобиля и действия водителя.

Спортивный режим (S)

Для включения спортивного режима переведите рычаг переключения передач в положение (S). В спортивном режиме коробка передач выберет оптимальную передачу для наилучшей работы. Обычно выбирается передача ниже, чем в режиме Drive (движение вперед), переключение осуществляется быстрее.

Автоматическая коробка передач SelectShift™

Эта функция позволяет включать пониженную или повышенную передачу.

До тех пор, пока не превышен максимальный предел скорости, допускаются переходы на пониженную передачу. Коробка передач SelectShift автоматически включает пониженную передачу на низких оборотах двигателя, чтобы не дать двигателю заглохнуть.

Примечание: Повреждение двигателя может произойти, если поддерживать чрезмерно высокие обороты двигателя без переключения.

Коробка передач SelectShift не выполняет автоматическое включение повышенной передачи, даже если частота вращения двигателя приближается к пороговому значению, не считая тех случаев, когда педаль акселератора выжата полностью.

Обратите внимание на контрольную лампу переключения, которая предупреждает о необходимости переключения для обеспечения максимальной эффективности и экономичности топлива.

Если автомобиль оборудован переключателем на рычаге переключения передач, для включения коробки передач SelectShift нажмите переключатель + на стороне рычага переключения передач.

- Нажмите кнопку (+) для включения повышенной передачи.
- Нажмите кнопку (-) для перехода на пониженную передачу.



E142629

Если автомобиль оборудован подрулевыми лепестками переключения передач, для включения коробки передач SelectShift нажмите лепесток + на рулевом колесе.

- Для включения повышенной передачи нажмите правый подрулевой лепесток (+).
- Для включения пониженной передачи нажмите левый подрулевой лепесток (-).

Коробка передач



SelectShift в положении движения вперед (D):

- Предоставляет временный режим ручного управления выбором передачи в ситуациях с повышенными требованиями к реакции, например при буксировке или обгоне. Этот режим временно поддерживает выбранную передачу в зависимости от действия водителя, например воздействие на рулевое колесо или нажатие педали акселератора.

SelectShift в положении спорт (S):

- Обеспечивает ручной выбор передачи без периода ожидания.

Для выхода из режима SelectShift:

- Если селектор переключения передач находится в положении движения вперед (D), переместите его в положение спорт (S) и затем снова в (D).
- Если селектор переключения передач находится в положении движения спорт (S), переместите его в положение движения вперед (D) и затем снова в спорт (S). **ИЛИ**
- Только для автомобилей с дизельным двигателем: нажмите и удерживайте в течение 3 секунд переключатель + (при наличии) или + на подрулевых лепестках переключения передач.

Выбранная передача отображается на щитке приборов. Если передача запрошена, но недоступна из-за текущего рабочего состояния автомобиля (слишком низкая скорость или слишком высокая частота вращения коленчатого вала двигателя), текущая передача мигнет три раза.

Примечание: Когда во время движения педаль акселератора полностью нажата, коробка передач может автоматически переключаться на пониженную передачу для обеспечения наилучшей работы.

Примечание: В ситуациях со сниженным тяговым усилием можно тронуться со второй передачи с помощью SelectShift. Для выполнения этого действия необходимо выбрать режим «движение вперед» (D) или «спорт» (S) и нажать переключатель + (при наличии) или + на подрулевых лепестках переключения передач, пока на щитке приборов не отобразится 2. Автомобиль сейчас готов к движению на второй передаче.

Рычаг экстренного выключения парковочной передачи

ПРЕДУПРЕЖДЕНИЯ



Не начинайте движение, не убедившись, что стоп-сигналы работают.



При выполнении этой процедуры автомобиль будет выведен из стояночного положения (P), то есть сможет свободно двигаться. Чтобы избежать нежелательного движения автомобиля, всегда устанавливайте автомобиль в стояночное положение, прежде чем выполнять эту процедуру. При необходимости используйте противооткатный башмак.

Коробка передач

ПРЕДУПРЕЖДЕНИЯ



Если стояночный тормоз полностью отпущен, однако контрольная лампа тормозной системы продолжает гореть — это указывает на возможную неисправность тормозов. Проверьте автомобиль как можно скорее.

В случае неисправности электрической системы или отсутствия заряда аккумуляторной батареи используйте следующую процедуру, чтобы перевести рычаг переключения передач из положения парковочной передачи (P).

1. Включите стояночный тормоз и выключите зажигание.

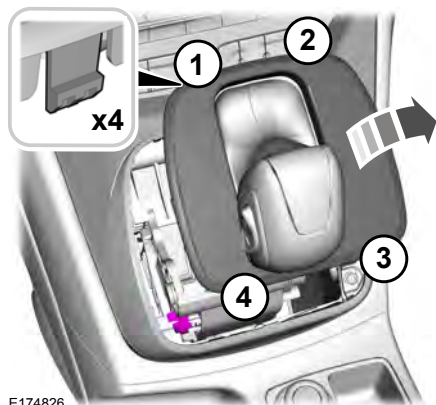

E174826

2. Используя отвертку, снимите крышку корпуса рычага переключения передач.



E142627

3. Найдите белый рычаг, расположенный слева от рычага переключения передач.



E174827

4. Продвиньте белый рычаг в сторону задней части автомобиля, а рычаг переключения передач — из парковочного положения (P) в нейтральное (N).
5. Установите на место крышку корпуса рычага переключения передач, нажмите педаль тормоза, включите зажигание и отпустите педаль тормоза.

Примечание: Незамедлительно обратитесь к авторизованному дилеру.

Коробка передач

Адаптивное программирование автоматической коробки передач

Данная функция позволяет увеличить надежность и обеспечить постоянную чувствительность переключения передач на протяжении всего срока эксплуатации автомобиля. Новый автомобиль или коробка передач могут располагать жестким или плавным переключением передач либо и тем и другим. Это нормально и не влияет на работу или срок службы коробки передач. Со временем процесс адаптивного программирования коробки передач полностью обновит ее работу.

Если машина застряла в грязи или снегу

Примечание: *Не старайтесь раскачать автомобиль вперед-назад, если двигатель не прогрет до нормальной рабочей температуры — это может привести к повреждению коробки передач.*

Примечание: *Не раскачивайте автомобиль вперед-назад более одной минуты, поскольку это может вызвать повреждение коробки передач или шин либо перегрев двигателя.*

Если автомобиль застрял в грязи или снегу, помочь ему выбраться можно попеременно двигаясь передним и задним ходом, останавливаясь на время переключения передач и не изменяя рисунок движения.

После каждого переключения передач слегка нажимайте на педаль акселератора.

Привод на четыре колеса (при наличии)

ПРИНЦИПЫ РАБОТЫ

Данная система является превентивной системой безопасности. Она обладает способностью прогнозировать пробуксовку колес и передавать крутящий момент на задние колеса до начала проскальзывания. Даже при отсутствии пробуксовки колес система постоянно регулирует распределение крутящего момента, корректируя движение автомобиля при движении по прямой линии и на поворотах как на дороге, так и вне ее.

Система автоматически включается при каждом включении зажигания.

Все компоненты системы опечатаны и не требуют обслуживания.

ИСПОЛЬЗОВАНИЕ ПРИВОДА НА ЧЕТЫРЕ КОЛЕСА

Примечание: При неисправности в системе на информационном дисплее будет отображаться предупреждающее сообщение. См. **Информационные сообщения** (стр. 95). Это свидетельствует о сбоях в работе системы и переводе автомобиля в режим движения по умолчанию с приводом на передние колеса. Проверьте автомобиль у авторизованного дилера.

Примечание: Когда система перегревается и происходит переход в режим переднего привода, на информационном дисплее появляется сообщение. Данное состояние может возникнуть, если вы используете автомобилем в экстремальных условиях повышенных нагрузок или с чрезмерной пробуксовкой колес (например, глубокий песок). Чтобы включить привод на четыре колеса как можно скорее, остановите автомобиль в безопасном месте и выключите зажигание. После охлаждения системы и нормального включения режима привода на четыре колеса, сообщение будет отображаться примерно в течение пяти секунд.

Примечание: Если при использовании запасного колеса появляется предупреждающее сообщение на информационном дисплее, его следует отключить после установки отремонтированной дорожной шины или ее замены и включить зажигание.

Примечание: Рекомендуется при первой возможности установить на место отремонтированное или новое колесо. Большие различия в размерах шин на переднем и заднем мостах могут привести к повреждению системы или включению по умолчанию привода на передние колеса.

Система обеспечивает вашему автомобилю ограниченные внедорожные возможности. Эксплуатация вашего автомобиля не в условиях неглубокого песка, снега, грязи, неровной дороги, может привести к чрезмерным нагрузкам и перегреву, что привело бы к повреждению системы. Такие повреждения не покрываются гарантией на ваш автомобиль.

Привод на четыре колеса (при наличии)



E142669

На информационном дисплее будет графически отображаться рекомендованное распределение крутящего момента между передними и задними колесами. Чем больше площадь заполнения, тем больше крутящий момент, подаваемый на данное колесо.

Вождение в особых условиях в режиме привода на четыре колеса.

Автомобили с приводом на четыре колеса предназначены для движения по песку, снегу, грязи и неровным дорогам, отличаясь по рабочим характеристикам от обычных транспортных средств, как на автомагистралях, так при движении по бездорожью.

Примечание: *В некоторых случаях полезно отключать систему контроля тягового усилия. Это обеспечит большее проскальзывание колес и подачу большего крутящего момента двигателя в определенных внедорожных условиях, или если ваш автомобиль застрял.*

При движении на малых скоростях по бездорожью в условиях высокой нагрузки, используйте, когда это возможно, пониженную передачу. Включение пониженной передачи максимально повысит эффективность охлаждения двигателя и коробки передач.

В тяжелых условиях работы, система кондиционирования воздуха может включаться и выключаться, чтобы предотвратить перегрев двигателя.

Основные принципы работы

- Следует ездить медленнее при сильном боковом ветре, т.к. он может повлиять на характеристики рулевого управления вашего автомобиля.
- Следует соблюдать осторожность при движении автомобиля по скользкой поверхности, например по песку, воде, гравию, снегу, льду.

Если автомобиль съехал с дороги

Если ваш автомобиль съехал с дороги, снизьте скорость, избегая резкого торможения. Когда скорость автомобиля будет достаточно снижена, осторожно въезьте на дорогу. Не допускайте резких поворотов рулевого колеса при въезде на дорогу.

Более безопасным может оказаться постепенное замедление на обочине и последующий въезд на дорогу. Несоблюдение рекомендаций по постепенному замедлению и недопущению резких поворотов рулевого колеса может привести к потере управляемости автомобиля.

Удары о небольшие объекты, например, об отражатели, установленные вдоль автомагистрали, с незначительными повреждениями вашего автомобиля могут оказаться менее рискованными, чем попытки резкого въезда на дорогу, которые могут завершиться боковым юзом или переворачиванием автомобиля. Помните, что ваша безопасность и безопасность других людей должна быть вашей главной задачей.

Привод на четыре колеса (при наличии)

Экстренные маневры

В неизбежной чрезвычайной ситуации, сопряженной с необходимостью резкого поворота, соблюдайте меру (например, поворачивая рулевое колесо с такой скоростью и на такой угол, которые достаточны для того, чтобы избежать аварии). Чрезмерный поворот рулевого колеса может привести к потере контроля над автомобилем. Обеспечьте плавность нажатия педали акселератора или тормоза, когда требуется изменить скорость автомобиля. Избегайте резких поворотов рулевого колеса, резких ускорений и торможений. Это может повысить риск опрокидывания автомобиля, потери управляемости и получения травм. Используйте все доступные дорожные поверхности, чтобы обеспечить безопасное направление движения автомобиля.

При аварийной остановке избегайте торможения юзом и резких поворотов руля.

Изменение типа дорожной поверхности (например, выезд с асфальта на гравий) изменит характер реакций автомобиля на ваши управляющие действия (поворот руля, нажатие педали акселератора и тормоза).

Песок

При движении по песку старайтесь удерживать все четыре колеса по самым твердым участкам. Старайтесь не снижать давление в шинах, переключитесь на пониженную передачу и осуществляйте движение по пересеченной местности на постоянной скорости. Не допускайте резкого нажатия педали акселератора, что избежать чрезмерной пробуксовки колес.

Не допускайте длительного движения вашего автомобиля по глубокому песку. Это может привести к перегреву системы. На информационном дисплее появится соответствующее сообщение. См. **Информационные сообщения** (стр. 95).

Перед возобновлением движения выключите зажигание и дайте системе остыть не менее 15 минут. Достаточное остывание системы будет подтверждено кратковременным отображением соответствующего сообщения на информационном дисплее. См. **Информационные сообщения** (стр. 95).

При движении на малых скоростях в глубоком песке в условиях высоких температур наружного воздуха, используйте, когда это возможно, пониженную передачу. Включение пониженной передачи максимально повысит эффективность охлаждения двигателя и коробки передач.

Не допускайте чрезмерного превышения скорости. Инерция массы автомобиля сработает против вас, и ваш автомобиль может застрять так, что потребуются помощь другого автомобиля. Помните, что если действовать с осторожностью, можно всегда вернуться тем же путем.

Привод на четыре колеса (при наличии)

Грязь и вода

Грязь

Соблюдайте осторожность при движении по грязи, не допуская резких изменений скорости или направления движения. Даже если автомобиль обладает приводом на четыре колеса, в скользкой грязи он может потерять сцепление с дорогой. Если ваш автомобиль заносит, поверните колеса в направлении заноса, пока вы не восстановите контроль над автомобилем.

После вождения по грязи необходимо очистить остатки грязи с вращающегося ведущего вала и шин. Наличие большого количества грязи на шинах и вращающихся ведущих валах может вызвать дисбаланс, который приведет к повреждению деталей и узлов привода.

Вода

Движение по воде нужно осуществлять на пониженной скорости. Тяговые и тормозные возможности могут быть ограничены.

При движении по воде определите глубину и избегайте уровень воды выше нижней части обода колеса. При попадании влаги в систему зажигания автомобиль может заглохнуть.

Проехав через воду, обязательно проверьте тормоза. Влажные тормоза работают не так эффективно, как сухие. Высушить тормоза можно путем легкого надавливания на педаль тормоза в режиме движения с малой скоростью.

Примечание: Движение по глубокой воде может повредить коробку передач. Если передний и задний мост был погружен в воду, необходимо проверить и при необходимости заменить смазку мостов и системы привода.

Движение по холмистой или наклонной местности

Хотя естественные препятствия в виде склонов или крутых уклонов могут обусловить необходимость движения вверх или вниз по диагонали, при подъеме и спуске старайтесь ехать прямо.

Примечание: Старайтесь не допускать поворотов при движении по крутым склонам. Опасность заключается в потере сцепления с дорогой, боковом юзе и возможном опрокидывании автомобиля. Заблаговременно определяйте маршрут при движении на склонах. Не следует переезжать вершину, не ознакомившись предварительно с условиями на другом склоне. Не включайте передачу заднего хода на склоне без помощи наблюдателя.

При подъеме на крутой склон вместо переключения на пониженную передачу с повышенной используйте режим включения пониженной передачи в начале подъема. Это снижает нагрузку на двигатель и риск его самопроизвольного отключения.

Если двигатель вашего автомобиля заглох, не пытайтесь развернуться, т.к. это может привести к опрокидыванию автомобиля. Лучше вернуться в безопасное место задним ходом.

Привод на четыре колеса (при наличии)

Чтобы заехать на холм, обеспечьте подачу достаточного крутящего момента на ведущие колеса. Чрезмерный крутящий момент вызовет пробуксовку колес, разворот автомобиля вокруг вертикальной оси или потерю сцепления с дорогой, что приведет к потере контроля над автомобилем.



E143949

Чтобы избежать чрезмерного торможения и перегрева тормозной системы осуществляйте движение вниз по склону на той же передаче, на которой вы осуществляли подъем. Запрещается использовать нейтральную передачу при движении вниз по склону. Выключите ускоряющую передачу или переведите рычаг выбора передач коробки передач на пониженную передачу. При движении вниз по крутому склону избегайте резкого торможения, так как это может привести к потере контроля над автомобилем. Повороты автомобиля должны осуществляться путем поворота передних колес.

Ваш автомобиль оснащен антиблокировочной системой тормозов, поэтому торможение необходимо осуществлять, не ослабляя усилия нажатия педали тормоза. Не отпускайте педаль тормоза в процессе торможения.

Движение по снегу и льду

ПРЕДУПРЕЖДЕНИЕ



Движение по скользкой дороге, где требуется использование специальных цепей или тросов для езды по снегу, следует осуществлять с особой осторожностью. Выполняйте движение на малой скорости, учитывайте удлинение тормозного пути, избегайте резких поворотов рулем. Это снизит риск потери управляемости автомобиля, чреватой тяжелыми травмами и смертельным исходом. Если задняя часть автомобиля скользит на поворотах, направляйте автомобиль в сторону скольжения, пока вы не восстановите контроль над автомобилем.

Примечание: Чрезмерное проскальзывание шин может привести к повреждению коробки передач.

Автомобили с приводом на четыре колеса имеют преимущество перед автомобилями с приводом на два колеса на обледенелой и заснеженной дороге, однако тоже подвержены заносу, как и любое другое транспортное средство. Если вы начинаете скользить при движении по заснеженной или обледенелой дороге, поверните рулевое колесо в сторону скольжения, пока вы не восстановите контроль над автомобилем.

Избегайте резкого нажатия педали акселератора и резкого изменения направления движения по снегу и льду. При трогании после остановки нажимайте педаль акселератора медленно, не ослабляя усилия нажатия.

Привод на четыре колеса (при наличии)

Избегайте резкого торможения. Хотя на заснеженной или обледенелой дороге автомобиль с приводом на четыре колеса может ускоряться быстрее автомобиля с приводом на два колеса, тормозит он не быстрее, т.к. торможение в обоих случаях осуществляется всеми четырьмя колесами. Не будьте самоуверенным в дорожных условиях.

Убедитесь, что вы обеспечили достаточное расстояние для остановки между вами и другими транспортными средствами. Ведите автомобиль медленнее, чем обычно, и старайтесь использовать одну из пониженных передач. В чрезвычайных ситуациях, выполняйте торможение, не ослабляя усилия нажатия педали тормоза. Так как ваш автомобиль с приводом на четыре колеса оснащен антиблокировочной системой тормозов, не отпускайте педаль тормоза в процессе торможения. См. **Советы по управлению автомобилем с антиблокировочной системой тормозов** (стр. 169).

Если машина застряла в грязи или снегу

Если автомобиль застрял в грязи или снегу, помочь ему выбраться можно попеременно двигаясь передним и задним ходом, останавливаясь на время переключения передач и не изменяя рисунок движения. После каждого переключения передач слегка нажимайте на педаль акселератора.

Примечание: *Не старайтесь раскачать автомобиль вперед-назад, если двигатель не прогрет до нормальной рабочей температуры. Это может привести к повреждению коробки передач.*

Примечание: *Не раскачивайте автомобиль вперед-назад более одной минуты, поскольку это может вызвать повреждение коробки передач или шин, а также перегрев двигателя.*

Техническое обслуживание и модификации

Подвеска и система рулевого управления на вашем автомобиле были разработаны и испытаны для обеспечения предсказуемого поведения как с одним водителем, так и в условиях полной загрузки. По этой причине мы настоятельно рекомендуем вам не вносить изменения в конструкцию автомобиля путем установки или снятия отдельных деталей (например, комплекта увеличения дорожного просвета или штанги стабилизатора). Мы также возражаем против установки запасных частей, не соответствующих стандарту оригинальных.

Мы рекомендуем, чтобы вы проявляли осмотрительность при эксплуатации вашего автомобиля с большой нагрузкой или устройствами, увеличивающими его габаритную высоту (например, лестницами или багажными полками). Любые модификации вашего автомобиля, которые повышают центр тяжести, могут привести к его переворачиванию при потере контроля над автомобилем.

Несоблюдение требований по техническому обслуживанию вашего автомобиля может привести к аннулированию гарантии, увеличению стоимости ремонта, ухудшению его рабочих характеристик, а также снижению уровня безопасности водителя и пассажиров. Если предусматриваете использование вашего автомобиля во внедорожных условиях, мы рекомендуем вам чаще проверять элементы его шасси.

ОБЩАЯ ИНФОРМАЦИЯ

ПРЕДУПРЕЖДЕНИЕ



Вождение с отвлеченным вниманием может привести к потере контроля над автомобилем, аварии и телесным повреждениям. Мы настоятельно рекомендуем соблюдать крайнюю осторожность при использовании любых устройств, которые могут отвлечь ваше внимание от дороги. Ваша первоочередная ответственность — безопасная эксплуатация вашего автомобиля. Мы рекомендуем воздержаться от использования любых портативных устройств во время вождения и призываем по возможности использовать системы с голосовым управлением. Обязательно ознакомьтесь с применимым местным законодательством, регулирующим использование электронных устройств во время вождения.

Примечание: Скрип тормозов в отдельных случаях является нормальным явлением. Если слышен звук трения металла о металл, постоянный визг или скрежет — это указывает на возможный износ колодок. Если во время торможения на рулевом колесе ощущается постоянная вибрация или дрожание, проверьте автомобиль у авторизованного дилера.

Примечание: Даже при нормальных условиях эксплуатации на колесах может скапливаться продукт износа тормозных колодок. Некоторое количество пыли является неизбежным следствием истирания тормозных колодок. См. **Очистка колес** (стр. 287).

Примечание: В зависимости от применимых юридических и технических нормативов страны, для которой ваш автомобиль изначально изготовлен, может быть предусмотрено мигание стоп-сигналов при резком торможении. Аналогичным образом может быть предусмотрено мигание аварийной световой сигнализации вашего автомобиля после остановки.

Намокание колодок приводит к уменьшению эффективности торможения. Чтобы просушить тормоза, выехав из автомойки или проехав через лужу, несколько раз слегка нажмите на педаль тормоза.

Функция Приоритет тормоза над акселератором

В случае застревания педали акселератора, нажмите педаль тормоза равномерно и твердо, чтобы замедлить автомобиль и снизить мощность двигателя. Если вы столкнулись с этой проблемой, используйте тормоза для безопасной остановки автомобиля. Переведите рычаг переключения коробки передач в положение P (Парковка) для автоматической коробки передач или на первую передачу для механической коробки передач, выключите зажигание и включите стояночный тормоз. Проверьте педаль акселератора и пространство вокруг нее на наличие мусора или предметов, мешающих движению педали. Если ничего не обнаружено и проблема остается, отбуксируйте автомобиль на сервисную станцию авторизованного дилера.

Помощь при торможении

Система помощи при торможении определяет момент резкого торможения по силе, с которой водитель нажимает на педаль тормоза. Пока педаль остается нажатой, система обеспечивает максимальную эффективность торможения. Система помощи при торможении в критических ситуациях может уменьшить тормозную дистанцию.

Антиблокировочная система тормозов (при наличии)

Система позволяет сохранить контроль над управлением и устойчивостью автомобиля при аварийной остановке, предотвращая блокирование колес.

СОВЕТЫ ПО УПРАВЛЕНИЮ АВТОМОБИЛЕМ С АНТИБЛОКИРОВОЧНОЙ СИСТЕМОЙ ТОРМОЗОВ

Примечание: Срабатывание системы может выражаться в вибрации педали тормоза и увеличении ее хода. Сохраняйте усилие нажатия на педаль тормоза. Также может быть слышен дополнительный шум из системы. Это нормально.

Антиблокировочная система тормозов не устраняет риски в следующих условиях.

- Вы подъехали слишком близко к впереди идущему автомобилю.
- Ваш автомобиль аквапланирует.
- При слишком быстром прохождении поворота.
- Очень плохое состояние дорожного покрытия.

СТОЯНОЧНЫЙ ТОРМОЗ

ПРЕДУПРЕЖДЕНИЕ



Всегда полностью поднимайте рычаг стояночного тормоза и проверяйте, чтобы рычаг переключения передач был установлен в положение Р. Выходя из машины, выключите зажигание и выньте ключ зажигания из замка.

Примечание: Перемещая рычаг вверх, не нажимайте кнопку блокировки.

Чтобы включить стояночный тормоз:

1. Нажмите до упора педаль тормоза.
2. Потяните за рычаг стояночного тормоза и поднимите его вверх до упора.

Примечание: Если вы паркуете автомобиль на склоне передней частью вверх, поставьте рычаг переключения передач в положение Р и поверните руль так, чтобы колеса смотрели в сторону от бровки.

Примечание: Если вы паркуете автомобиль на склоне передней частью вниз по склону, поставьте рычаг переключения передач в положение Р и поверните руль так, чтобы колеса смотрели в сторону бровки.

Чтобы выключить стояночный тормоз:

1. Сильно нажмите на педаль тормоза.
2. Слегка потяните за рычаг.
3. Нажмите кнопку фиксатора и опустите рычаг.

ЭЛЕКТРИЧЕСКИЙ СТОЯНОЧНЫЙ ТОРМОЗ

Электрический переключатель стояночного тормоза находится на центральной консоли.

Тормоза

ПРЕДУПРЕЖДЕНИЯ



Выключите зажигание, включите и полностью затяните стояночный тормоз.



Если автомобиль имеет механическую коробку передач, переместите рычаг переключения передач в положение первой передачи или передачи заднего хода. Если автомобиль оборудован автоматической коробкой передач, переключите передачу в положение парковки (P).

Примечание: При включении электрического стояночного тормоза при определенных условиях, например на крутом подъеме, электрический стояночный тормоз может повторно включить тормоза в течение 3–10 минут.

Примечание: Могут быть слышны различные шумы при включении и отключении электрического стояночного тормоза. Это нормально и не является неисправностью.

Стоянка на наклонной поверхности (автомобили с механической коробкой передач)

При парковке автомобиля передней частью вверх по склону переведите коробку передач на первую передачу (1) и поверните рулевое колесо в сторону от тротуара. При парковке автомобиля передней частью вниз по склону переведите коробку передач на передачу заднего хода (R) и поверните рулевое колесо в сторону тротуара.

Включение электрического стояночного тормоза

ПРЕДУПРЕЖДЕНИЯ



Контрольная лампа тормозной системы будет мигать, пока включен электрический стояночный тормоз. Если контрольная лампа тормозной системы продолжает мигать, электрический стояночный тормоз может быть неисправен. Проверьте автомобиль как можно скорее.



Применение электрического стояночного тормоза при движении автомобиля приведет к включению антиблокировочной тормозной системы. Не следует использовать электрический стояночный тормоз при движении автомобиля, за исключением случаев, когда стандартная тормозная система не способна остановить автомобиль.



Не используйте электрический стояночный тормоз при движении автомобиля, кроме экстренных случаев (например, если сломана или заблокирована педаль тормоза). На извилистых дорогах, дорогах с плохим покрытием или при плохих погодных условиях экстренное торможение может стать причиной выхода автомобиля из-под контроля, заноса или выезда за пределы дороги.

Примечание: Контрольная лампа тормозной системы включится на 10 секунд, если зажигание выключено после включения электрического стояночного тормоза или электрический стояночный тормоз был включен после отключения зажигания.

Тормоза

Примечание: Электрический стояночный тормоз не включается автоматически. Необходимо включить его с помощью выключателя электрического стояночного тормоза.



E227395

Для этого потяните выключатель вверх. В качестве подтверждения включения электрического стояночного тормоза контрольная лампа тормозной системы будет мигать несколько секунд, а затем загорится. См. **Информационные дисплеи** (стр. 88).

Если включить электрический стояночный тормоз во время движения автомобиля, то загорится контрольная лампа тормозной системы и раздастся предупреждающий звуковой сигнал. См. **Информационные дисплеи** (стр. 88).

На скорости выше 6 km/h тормозная сила действует до тех пор, пока выключатель удерживается в поднятом положении. Тормозная сила не будет действовать при отключении/включении выключателя или нажатии педали акселератора.

Выключение электрического стояночного тормоза

Электрический стояночный тормоз можно отключить вручную с помощью выключателя или автоматически.

Ручное отключение

ПРЕДУПРЕЖДЕНИЕ



Если контрольная лампа тормозной системы продолжает гореть или мигает более 4 секунд после выключения стояночного тормоза, тормозная система может быть неисправна. Проверьте автомобиль как можно скорее.



E227515

Отключить электрический стояночный тормоз вручную можно следующими способами:

1. включить зажигание;
2. нажать педаль тормоза;
3. нажать выключатель электрического стояночного тормоза.

После отключения электрического стояночного тормоза контрольная лампа тормозной системы погаснет.

Тормоза

Автоматическое отключение — функция отпускания стояночного тормоза при трогании с места

Автомобиль автоматически отключит стояночный тормоз при выполнении всех следующих условий:

- Дверь водителя закрыта.
- Педаль акселератора нажата.
- Неисправностей в системе стояночного тормоза не выявлено.

Примечание: Если контрольная лампа электрического стояночного тормоза продолжает гореть, электрический стояночный тормоз не отключится автоматически. Необходимо отключить его с помощью выключателя электрического стояночного тормоза.

Примечание: Если механическая коробка передач находится в нейтральном положении (N), при отпуске педали сцепления и нажатии педали акселератора электрический стояночный тормоз будет отключен автоматически.

Примечание: На автомобилях с механической коробкой передач необходимо полностью выжать педаль сцепления перед тем, как будет включена функция отпускания стояночного тормоза при трогании с места. Начиная трогаться с места как обычно, отпуская педаль сцепления и нажимая педаль акселератора. Стояночный тормоз отключится автоматически.

В качестве подтверждения отключения электрического стояночного тормоза погаснет контрольная лампа тормозной системы.

Примечание: Функция отпускания стояночного тормоза при трогании с места упрощает трогание с места на склоне. Эта функция автоматически отключает стояночный тормоз после того, как движущая сила автомобиля станет достаточной для движения вверх по склону. Для включения функции отпускания стояночного тормоза при трогании с места во время начала движения в подъем быстро нажмите педаль акселератора.

Движение с прицепом

При трогании на подъеме в зависимости от наклона дороги и массы прицепа автомобиль и прицеп могут немного откатиться назад.

Чтобы это предотвратить, выполните следующие действия.

1. Потяните выключатель вверх и задержите его в таком положении.
2. Начните движение и затем, когда почувствуете, что двигатель развил достаточный крутящий момент, отпустите выключатель.

Разряженная аккумуляторная батарея

ПРЕДУПРЕЖДЕНИЕ



Если аккумулятор разряжен или имеет низкий заряд, включить или отключить электрический стояночный тормоз не удастся.

Если аккумуляторная батарея разряжена или имеет низкий заряд, используйте соединительные провода и дополнительную аккумуляторную батарею.

Контроль тягового усилия

ПРИНЦИПЫ РАБОТЫ

Система контроля тягового усилия помогает предотвратить проскальзывание ведущих колес и потерю сцепления колес с дорогой.

Если автомобиль начинает заносить, система обеспечивает включение тормоза соответствующего колеса и, при необходимости, одновременное снижение выходной мощности двигателя. Если колеса проскальзывают в режиме ускорения при движении на скользкой дороге или рыхлом грунте, система снижает выходную мощность двигателя с целью повышения сцепления колес с дорожным покрытием.

ИСПОЛЬЗОВАНИЕ КОНТРОЛЯ ТЯГОВОГО УСИЛИЯ

ПРЕДУПРЕЖДЕНИЕ



При обнаружении неисправности в системе контроля тягового усилия и курсовой устойчивости включается и горит непрерывно индикаторная лампа системы. Убедитесь, что система контроля тягового усилия не отключена вручную с помощью переключателя или информационного дисплея. Если индикатор системы контроля тягового усилия и курсовой устойчивости по-прежнему светится, необходимо немедленно обратиться на станцию авторизованного дилера для проверки системы. Эксплуатация автомобиля с выключенной системой контроля тягового усилия может привести к потере управляемости, опрокидыванию автомобиля, получению травм или летальному исходу.

Система автоматически включается каждый раз при включении зажигания.

Если автомобиль застрял в снегу или грязи, отключение системы контроля тягового усилия может оказаться целесообразным, так как это позволит передать на колеса полную мощность двигателя.

Примечание: При выключении системы контроля тягового усилия система курсовой устойчивости остается полностью активной.

Выключение системы

При выключении или включении системы на информационном дисплее отображается сообщение о состоянии системы.

Вы можете включать и выключать систему с помощью информационного дисплея и переключателя.

Использование элементов управления на информационном дисплее

Включить или выключить эту функцию можно на информационном дисплее. См. **Общая информация** (стр. 88).

Использование переключателя (при наличии)

Чтобы выключить или включить систему, нажмите на выключатель системы контроля тягового усилия на панели приборов.

Индикаторы и сообщения системы



Индикатор контроля устойчивости и тягового усилия:

Контроль тягового усилия

- Загорается на некоторое время при запуске двигателя.
- Мигает во время активации любой системы во время движения.
- Загорается, если обнаружена проблема в любой из этих систем.



Индикатор выключения системы курсовой устойчивости и контроля тягового усилия временно загорается при запуске двигателя и горит при выключенной системе контроля тягового усилия.

Система динамической стабилизации

ПРИНЦИПЫ РАБОТЫ

ПРЕДУПРЕЖДЕНИЯ



Модификации автомобиля, затрагивающие систему торможения, подвеску, рулевое управление, а также установка багажников на крыше, шин и колес альтернативной конструкции и габаритов могут повлиять на управляемость автомобиля и негативно отразиться на работе системы электронного контроля устойчивости. Кроме того, установка стереодинамиков любой конфигурации может нарушить и негативно повлиять на работу системы электронного контроля устойчивости. Любые альтернативные стереодинамики следует устанавливать как можно дальше от центральной передней консоли, передних сидений и прохода между сиденьями в целях минимизации риска нарушения работы датчиков электронного контроля устойчивости. Уменьшение эффективности системы электронного контроля устойчивости может привести к потере управляемости, опрокидыванию автомобиля, получению травм или легальному исходу.



Помните: даже современные технологии вынуждены подчиняться законам физики. Несоответствие стиля вождения окружающим условиям может в любой момент привести к потере контроля над автомобилем. Неосторожное и резкое вождение автомобиля при любых дорожных условиях может привести к аварии управления, в результате чего возрастает риск серьезной травмы и повреждения имущества. Активация системы электронного контроля устойчивости свидетельствует о том, что некоторые или все шины утратили сцепление с дорожным покрытием. Это

ПРЕДУПРЕЖДЕНИЯ

может снизить способность водителя управлять автомобилем и потенциально может привести к потере управляемости, опрокидыванию автомобиля, получению травм или летальному исходу. В случае активации системы электронного контроля устойчивости необходимо **СНИЗИТЬ СКОРОСТЬ**.

Система автоматически включается каждый раз при включении зажигания.

При отказе системы курсовой устойчивости или системы контроля тягового усилия результаты могут быть следующими.

- Загорается и горит индикатор контроля устойчивости и тягового усилия.
- Системы курсовой устойчивости и контроля тягового усилия не улучшают способность автомобиля поддерживать сцепление колес с дорогой.

Если в силу определенной ситуации активируется система контроля устойчивости или система контроля тягового усилия, результаты могут быть следующими.

- Начинает мигать индикатор контроля устойчивости и тягового усилия.
- Скорость автомобиля снижается.
- Мощность двигателя уменьшается.
- Возникает вибрация в педали тормоза.

Система динамической стабилизации

- Для нажатия на педаль тормоза требуется больше усилия, чем обычно.
- Если ситуация серьезная, педаль тормоза может двигаться самостоятельно (без нажатия на нее водителем) по мере применения торможения активированной системой.

В целях содействия сохранению водителем контроля над автомобилем система контроля устойчивости включает в себя следующие встроенные функции.

Электронная система курсовой устойчивости (ESC)

Система улучшает способность автомобиля предотвращать заносы и боковое скольжение путем выборочного торможения одного или нескольких колес, а также (при необходимости) снижения мощности двигателя.

Поддержание устойчивости с устранением крена

Система улучшает способность автомобиля предотвращать опрокидывание с помощью отслеживания вращательного движения автомобиля и скорости и его изменения путем выборочного торможения одного или нескольких колес.

АПС

Система улучшает способность автомобиля сохранять сцепление с дорожным покрытием путем выявления и контроля проскальзывания колес. См. **Использование контроля тягового усилия** (стр. 173).

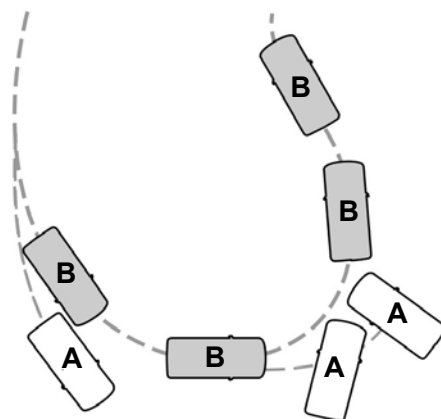

E72903

- A Схождение с дороги автомобиля, не оборудованного системой контроля устойчивости.
- B Сохранение намеченной траектории движения автомобилем, оборудованным системой контроля устойчивости, на мокром дорожном покрытии.

ИСПОЛЬЗОВАНИЕ СИСТЕМЫ ДИНАМИЧЕСКОЙ СТАБИЛИЗАЦИИ

Система автоматически включается каждый раз при включении зажигания.

Невозможно выключить систему курсовой устойчивости и систему предотвращения опрокидывания, однако данные системы отключаются при включении передачи заднего хода (R).

Система динамической стабилизации

Переключатель системы контроля тягового усилия можно выключить или включить. См. **Использование контроля тягового усилия** (стр. 173).

Системы помощи при парковке

ПРИНЦИПЫ РАБОТЫ

ПРЕДУПРЕЖДЕНИЯ



Во избежание травм ознакомьтесь и усвойте ограничения по использованию системы, описанные в данном разделе. Система обнаружения является лишь вспомогательной функцией для распознавания определенных (обычно больших и неподвижных) объектов при движении на ровной поверхности с небольшой скоростью. Некоторые объекты, поверхности которых поглощают ультразвуковые волны, а также системы помощи при парковке окружающих автомобилей, системы регулирования движения, плохие погодные условия, тормоза с пневматическим приводом, внешние моторы и вентиляторы также могут влиять на работу системы датчиков, в том числе ухудшать ее эффективность или провоцировать произвольное срабатывание.



Во избежание травм всегда соблюдайте осторожность при движении задним ходом (R) и использовании системы обнаружения.



Система не предназначена для предотвращения столкновения с небольшими или движущимися объектами. Система предназначена для предотвращения столкновения в определении местонахождения крупных неподвижных объектов во избежание повреждений автомобиля. Система может не распознать небольшие объекты, особенно если они находятся близко к земле.

ПРЕДУПРЕЖДЕНИЯ



Определенные дополнительные устройства, в том числе большие буксировочные балки, стойки для велосипедов или досок для серфинга или другие устройства, могут препятствовать работе системы, сужая ее рабочую зону и вызывая ложное включение сигналов звукового предупреждения.

Примечание: Следите, чтобы на датчиках, расположенных на бампере или передней облицовке, не скапливался снег, лед или большое количество грязи. Если на датчиках присутствуют посторонние материалы, точность работы системы может снизиться. Не очищайте датчики с помощью острых предметов.

Примечание: Если в результате повреждения бампер или передняя облицовка были изогнуты или смещены, рабочая зона датчиков может быть изменена, вызывая неточность измерений препятствий или ложные включения предупреждающих сигналов.

Примечание: В присутствии ключа MuKey отключить систему обнаружения невозможно. См. **Принципы работы** (стр. 35).

Примечание: При наличии определенных дополнительных устройств (например, прицепа или велосипедной стойки) система заднего обнаружения может обнаружить дополнительное устройство и подавать соответствующие предупреждения. Для предотвращения подобных предупреждений рекомендуется отключать систему заднего обнаружения в случае необходимости крепления дополнительного устройства к автомобилю.

Системы помощи при парковке

Система обнаружения предупреждает водителя о препятствиях в пределах определенного расстояния от автомобиля. Система отключается автоматически при включении зажигания.



Для включения или выключения системы нажмите кнопку системы помощи при парковке. Если ваш автомобиль не оснащен кнопкой системы помощи при парковке, систему можно отключить через меню на информационном дисплее или с помощью всплывающего сообщения, отображаемого при переключении коробки передач на передачу заднего хода (R). См. **Общая информация** (стр. 88).

В случае неисправности в системе на информационном дисплее отображается сообщение о предупреждении. См.

Информационные сообщения (стр. 95).

ЗАДНЯЯ СИСТЕМА ПОМОЩИ ПРИ ПАРКОВКЕ

Задние датчики включаются только при нахождении коробки передач в положении заднего хода (R). По мере приближения автомобиля к препятствию громкость предупреждающего сигнала усиливается. Когда расстояние до препятствия не превышает 30 см, звуковое предупреждение звучит постоянно. При обнаружении неподвижного или удаляющегося объекта на расстоянии более 30 см от углов бампера звуковой сигнал подается только в течение трех секунд. При обнаружении приближающегося объекта предупреждающий сигнал подается повторно.



E130178

Зона действия до 1,8 м от заднего бампера. В области внешних углов бампера зона действия может быть меньше.

При нахождении коробки передач в положении заднего хода (R) система обнаруживает предметы в следующих случаях.

- Автомобиль приближается к неподвижному объекту на скорости 5 км/ч или менее.
- Движущийся объект приближается к стоящему автомобилю сзади со скоростью не более 5 км/ч.
- Ваш автомобиль движется со скоростью не более 5 км/ч, а движущийся объект приближается к вам сзади со скоростью не более 5 км/ч.

Система подает только звуковые предупреждения при движении автомобиля или при нахождении обнаруженного препятствия на расстоянии не более 30 см от бампера.

Системы помощи при парковке

Индикатор расстояния до препятствия (при наличии)

Система обеспечивает индикацию дистанции до объекта на информационном дисплее. Индикатор расстояния работает, когда коробка передач находится в положении заднего хода (R).

Информация на индикаторе:

- По мере сокращения расстояния до объекта блоки индикаторов включаются и смещаются по направлению к значку автомобиля.
- Если препятствие не обнаружено, блоки индикаторов дистанции отображаются серым цветом.

ПЕРЕДНЯЯ СИСТЕМА ПОМОЩИ ПРИ ПАРКОВКЕ (при наличии)

Передние датчики активны, когда коробка передач находится в любом положении, кроме парковочного (P) и автомобиль движется на низкой скорости.



E187330

Зона действия до 70 см от переднего бампера. В области внешних углов зона действия уменьшается.

Когда автомобиль приближается к объекту, выдается предупреждающий звуковой сигнал. По мере приближения автомобиля к объекту громкость предупреждающего сигнала усиливается. На расстоянии не более 30 см от переднего бампера до объекта предупреждающий звуковой сигнал звучит постоянно.

Систему можно отключить через меню на информационном дисплее или с помощью всплывающего сообщения, отображаемого при переключении коробки передач на передачу заднего хода (R). См. **Общая информация** (стр. 88). Если ваш автомобиль имеет кнопку системы помощи при парковке, вы можете отключать систему, нажав кнопку.

Индикатор расстояния до препятствия (при наличии)

Система обеспечивает индикацию дистанции до объекта на информационном дисплее.

Информация на индикаторе:

- По мере сокращения расстояния до объекта блоки индикаторов включаются и смещаются по направлению к значку автомобиля.
- Если препятствие не обнаружено, блоки индикаторов дистанции отображаются серым цветом.

Если включена передача заднего хода (R), передняя система датчиков при движении выдает звуковое предупреждение, когда к автомобилю приближается объект. После остановки автомобиля предупреждающий звуковой сигнал выключается через 2 секунды. Во время движения задним ходом (R) визуальная индикация всегда включена.

Системы помощи при парковке

При переключении коробки передач в положение движения (D) или на любую другую передачу переднего хода (например, на понижающую передачу (L), в спортивное положение (S) или на любую передачу переднего хода механической коробки передач) система переднего обнаружения подает звуковые и визуальные предупреждения при движении со скоростью ниже 12 км/ч и при обнаружении препятствия в пределах зоны обнаружения. После остановки автомобиля звуковое предупреждение отключается через 2 секунды; визуальная индикация отключается через 4 секунды. Если обнаруженные объекты находятся в пределах 30 см, визуальная индикация не выключается.

При нахождении коробки передач в нейтральном положении (N) система обеспечивает только визуальную индикацию при движении со скоростью не более 12 км/ч и при обнаружении препятствия в зоне обнаружения. После остановки автомобиля визуальная индикация отключается через 4 секунды.

БОКОВЫЕ ДАТЧИКИ (принадлежит)

Система бокового обнаружения использует передние и задние боковые датчики для обнаружения и обозначения препятствий справа и слева от автомобиля. Боковые датчики включаются при нахождении коробки передач в любом положении, кроме положения парковки (P).

Примечание: Препятствия, находящиеся в зоне бокового обнаружения, но не обнаруженные и не обозначенные передними или задними боковыми датчиками, не будут обнаружены.



E187810

Зона покрытия включает в себя расстояние до 60 см справа и слева от автомобиля.

Когда система обнаруживает объект рядом с боковой стороной автомобиля, раздается звуковой предупредительный сигнал. По мере приближения объекта к боковой стороне автомобиля громкость звукового предупреждающего сигнала усиливается. Громкость звукового предупреждающего сигнала зависит от нахождения объекта на полосе движения автомобиля или за ее пределами.

Системы помощи при парковке

Индикатор расстояния до препятствия (при наличии)



E190459

Система обеспечивает индикацию дистанции до объекта на экране дисплея.

По мере сокращения расстояния до объекта блоки индикаторов включаются и смещаются по направлению к значку автомобиля. Если объект не обнаружен, блоки индикаторов дистанции отображаются серым цветом.

При переключении на передачу заднего хода (R) система бокового обнаружения издает звуковой сигнал и обеспечивает визуальную индикацию дистанции, если автомобиль перемещается и объекты обнаружены на расстоянии 15 см или если объекты обнаружены на расстоянии 15–60 см и находятся на полосе движения вашего автомобиля. После остановки автомобиля звуковой предупреждающий сигнал отключается через две секунды.

Примечание: Визуальная индикация остается включенной, когда коробка передач находится в положении заднего хода (R).

При переключении в положение движения (D) или на любую другую передачу переднего хода, например на понижающую передачу (L), в спортивное положение (S) или любую передачу переднего хода механической коробки передач система бокового обнаружения издает звуковой сигнал и обеспечивает визуальную индикацию дистанции, если автомобиль перемещается на скорости 12 km/h или ниже и объекты обнаружены на расстоянии 15 см либо если объекты обнаружены на расстоянии 15–60 см и находятся на полосе движения вашего автомобиля. При остановке автомобиля звуковой предупредительный сигнал выключается через две секунды, а визуальная индикация дистанции прекращается через четыре секунды.

Примечание: Если объект остается на расстоянии 30 см, визуальная индикация не включается.

При нахождении коробки передач в нейтральном положении (N) система бокового обнаружения обеспечивает только визуальную индикацию расстояния при движении со скоростью не более 12 km/h, в том числе при движении по откосу, и при обнаружении препятствий на расстоянии не более 15 см. После остановки автомобиля визуальная индикация дистанции отключается через четыре секунды.

Если система бокового обнаружения недоступна, блоки индикаторов боковой дистанции отображаться не будут.

Системы помощи при парковке

Система бокового обнаружения объектов недоступна при следующих условиях:

- Если переключатель системы контроля тягового усилия находится в выключенном положении.

Система бокового обнаружения может перестать работать до повторной инициализации (для этого нужно проехать расстояние, приблизительно равное длине автомобиля) в следующих случаях.

- Зажигание включено, выключено и включено снова.
- Автомобиль не двигается в течение двух минут.
- Включена антиблокировочная система тормозов.
- Включена система контроля тягового усилия.

АКТИВНАЯ СИСТЕМА ПОМОЩИ ПРИ ПАРКОВКЕ

Параллельная парковка, перпендикулярная парковка, система помощи при выезде с параллельной парковки

ПРЕДУПРЕЖДЕНИЯ



После того как эта система активирована, вы должны оставаться в автомобиле.

Водитель должен непрерывно контролировать автомобиль и систему и, если необходимо, вмешиваться в ее работу. Несоблюдение мер предосторожности может привести к потере контроля над автомобилем, серьезным телесным повреждениям или смерти.

ПРЕДУПРЕЖДЕНИЯ



Способность датчиков к выявлению препятствий может нарушиться в сильный дождь или в других условиях, причиняющих помехи.



Активная система помощи при парковке не воздействует на тормоза ни при каких обстоятельствах.



Система предназначена для помощи водителю. Она не освобождает водителя от необходимости быть внимательным и принимать решения. Водитель должен быть внимателен и осторожен за рулем.

Примечание: Система мониторинга «слепых» зон не определяет движение автомобилей по сторонам или за автомобилем во время маневрирования при парковке.

Система определяет имеющееся параллельное или перпендикулярное парковочное место и осуществляет автоматическое рулевое управление автомобилем при заезде на это место (без вашего участия), пока вы управляете акселератором, коробкой передач и тормозами. Система визуальными и звуковыми сигналами направляет водителя при парковке автомобиля.

Если водителю некомфортно слишком малое расстояние до других автомобилей или объектов, он может отключить эту систему, удерживая рулевое колесо или нажимая кнопку системы активной помощи при парковке.

Системы помощи при парковке

Система помощи при выезде с параллельной парковки осуществляет автоматическое рулевое управление автомобилем при выезде с параллельного парковочного места (без вашего участия), пока вы управляете акселератором, коробкой передач и тормозами. Система визуальными и звуковыми сигналами информирует водителя о входном трафике.

Корректная работа системы может быть нарушена при следующих условиях.

- Установлена запасная шина или одна шина изношена значительно сильнее остальных.
- Неправильное давление в одной или нескольких шинах.
- Производится попытка парковки на крутом повороте.
- Кто-то проходит между передним бампером и парковочным местом (пешеход или велосипедист).
- Край соседнего припаркованного автомобиля находится высоко над землей (например, автобус, тягач или грузовая платформа).
- Плохие погодные условия (сильный дождь, снег, туман и т. п.).

Примечание: Следите, чтобы на датчиках, расположенных на бампере или передней облицовке, не скапливался снег, лед или большое количество грязи. Если датчики заблокированы, точность работы системы может снизиться. Не очищайте датчики с помощью острых предметов.

Примечание: Датчики могут не обнаруживать объекты, поверхность которых поглощает ультразвуковые волны или создает ультразвуковые помехи (выхлоп мотоцикла, пневматические тормоза или звуковые сигналы грузовиков).

Не используйте данную систему в следующих случаях.

- В передней/задней части автомобиля или рядом с датчиками прикреплен посторонний предмет (например, багажник для велосипеда или прицеп).
- На крыше прикреплен выступающий предмет (например, доска для серфинга).
- Посторонний предмет повредил или заблокировал датчики на переднем/заднем бампере или боковые датчики.
- Автомобиль оснащен шинами нестандартного размера (например, запасное мини-колесо).

Использование активной системы помощи при парковке — параллельная парковка



Для поиска места для параллельной парковки нажмите кнопку активной системы помощи при парковке.

При движении на скорости ниже 35 km/h система автоматически сканирует обе стороны автомобиля на наличие подходящего парковочного места. Система отображает сообщение и соответствующий графический значок на дисплее при обнаружении парковочного места. Указателем поворота выберите направление поиска справа или слева от автомобиля. Если указатели поворота не используются, система по умолчанию выполняет поиск на стороне пассажира.

Системы помощи при парковке



E130107

Примечание: Активную систему помощи при парковке можно также включить, если вы частично или полностью проехали мимо парковочного места. Для этого нажмите кнопку активной системы помощи при парковке, и система сообщит о том, было ли пропущено подходящее место для парковки.

Когда система обнаруживает подходящее место, на дисплее отображается сообщение и звучит звуковой сигнал. Остановите автомобиль и следуйте инструкциям на экране. Если автомобиль движется очень медленно, необходимо немного проехать вперед перед тем, как система будет готова к выполнению парковки.

Примечание: Необходимо следить за тем, чтобы выбранное место парковки оставалось свободным от препятствий на протяжении всего времени выполнения маневра.

Примечание: Во время прохождения на парковочное место следует направлять автомобиль в пределах 1,5 м и как можно более параллельно по отношению к другим автомобилям.

Примечание: Система всегда предлагает последнее обнаруженное парковочное место (например, если автомобиль обнаружил несколько мест во время движения, будет предложено последнее из них).

Примечание: При движении на скорости выше примерно 35 км/ч система отображает сообщение с предупреждением о необходимости снижения скорости автомобиля.

Автоматическое рулевое управление при заходе на место парковки

Примечание: Если скорость автомобиля превышает приблизительно 10 км/ч или завершение маневра прерывается (вмешательство водителя), система выключится и управление автомобилем будет полностью передано водителю.

При переключении коробки передач в положение заднего хода (R), если в рулевом управлении не участвует водитель и ничего не мешает его движению, система поместит автомобиль на парковочное место. Система отображает инструкции для перемещения автомобиля вперед/назад на парковочном месте.

Системы помощи при парковке



Использование активной системы помощи при парковке — перпендикулярная парковка



Для поиска места для перпендикулярной парковки дважды нажмите кнопку активной системы помощи при парковке.

Система отображает сообщение и соответствующий графический значок на дисплее при обнаружении парковочного места. Указателем поворота выберите направление поиска справа или слева от автомобиля.

Примечание: Если направление поиска не задано, то по умолчанию система выполняет поиск на стороне пассажира.



E130108

После того как автомобиль будет припаркован надлежащим образом или вы услышите громкий сигнал от системы помощи при парковке (наряду с сообщением на экране и звуковым сигналом), полностью остановите автомобиль.

После выполнения автоматического управления система отображает на экране сообщение и выдает звуковой сигнал, указывающие на завершение работы активной системы помощи при парковке. Ответственность за проверку выполнения парковки и внесение всех необходимых изменений перед тем, как покинуть автомобиль, ложится на водителя.



E186193

Системы помощи при парковке

Когда система обнаруживает подходящее место, на дисплее отображается сообщение и звучит звуковой сигнал. Остановите автомобиль и следуйте инструкциям на экране. Если автомобиль движется очень медленно, необходимо немного проехать вперед перед тем, как система будет готова к выполнению парковки.

Примечание: Необходимо следить за тем, чтобы выбранное место парковки оставалось свободным от препятствий на протяжении всего времени выполнения маневра.

Примечание: Следует направлять автомобиль в пределах 1,5 м и как можно более перпендикулярно по отношению к другим автомобилям во время прохождения на парковочное место.

Примечание: Система всегда предлагает последнее обнаруженное парковочное место (например, если автомобиль обнаружил несколько мест во время движения, будет предложено последнее из них).

Примечание: При движении на скорости выше примерно 30 км/ч система отображает сообщение с предупреждением о необходимости снижения скорости автомобиля.

Примечание: Перпендикулярная парковка представляет собой процесс, состоящий из нескольких действий, поэтому может потребоваться многократное переключение коробки передач. Следуйте экранной инструкциям, пока не завершится процедура парковки.

Автоматическое рулевое управление при заходе на место парковки

Примечание: Если скорость автомобиля превышает 10 км/ч или завершение маневра прерывается (вмешательство водителя), система выключится и управление автомобилем будет полностью передано водителю.

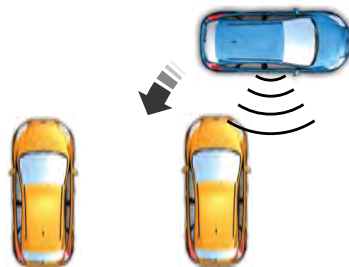

E186191

При переключении коробки передач в положение заднего хода (R), если в рулевом управлении не участвует водитель и ничего не мешает его движению, система поместит автомобиль на парковочное место. Система отображает инструкции для перемещения автомобиля вперед/назад на парковочном месте.

После того как автомобиль будет припаркован надлежащим образом или вы услышите громкий сигнал от системы помощи при парковке (наряду с сообщением на экране и звуковым сигналом), полностью остановите автомобиль.

Системы помощи при парковке

После выполнения автоматического управления система отображает на экране сообщение и выдает звуковой сигнал, указывающие на завершение работы активной системы помощи при парковке. Ответственность за проверку выполнения парковки и внесение всех необходимых изменений перед тем, как покинуть автомобиль, ложится на водителя.

Использование активной системы помощи при выезде с параллельной парковки



Когда автомобиль стоит неподвижно на параллельном парковочном месте, нажмите кнопку активной системы помощи при парковке для получения помощи при выезде с параллельной парковки.

Система отобразит сообщение с запросом на указание направления. Используйте указатель поворота для выбора стороны выезда с парковочного места.

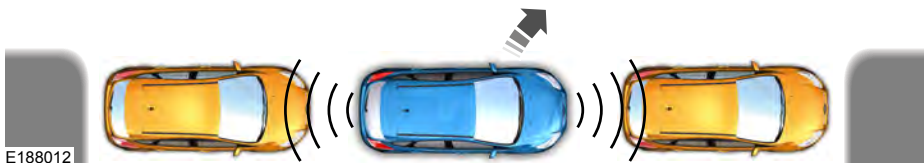

Система определяет зазор с передней и задней стороны автомобиля и осуществляет автоматическое рулевое управление автомобилем при выезде с параллельного парковочного места (без вашего участия), пока вы управляете акселератором, коробкой передач и тормозами. Система визуальными и звуковыми сигналами информирует водителя о входном трафике.

После того как система провела автомобиль мимо соседнего автомобиля или объекта, водителю будет выдано указание о принятии рулевого управления на себя для завершения выезда с места парковки.

Примечание: Если зазор с передней стороны автомобиля позволяет осуществить удобный выезд, функция помощи при выезде с параллельной парковки может быть недоступна.

Примечание: Водитель должен непрерывно контролировать автомобиль и при встраивании в поток обязан убедиться в отсутствии помех.

Примечание: Система не предназначена для помощи при выезде с места перпендикулярной парковки, при этом автомобиль может получить повреждение.

Системы помощи при парковке

Примечание: Если скорость автомобиля превышает 10 км/ч или завершение маневра прерывается (вмешательство водителя), система выключится и управление автомобилем будет полностью передано водителю.

Отключение функции активной помощи при парковке

Чтобы отключить эту систему вручную, выполните следующие действия.

- Нажмите кнопку активной системы помощи при парковке во время активного маневра.
- Удерживайте рулевое колесо во время активного маневра.
- Двигайтесь со скоростью выше примерно 35 км/ч в течение 30 секунд во время выполнения поиска системой активной помощи при парковке.

- Двигайтесь со скоростью выше 10 км/ч во время автоматического рулевого управления.
- Отключите систему контроля тягового усилия.

Некоторые состояния автомобиля могут также деактивировать систему, к примеру:

- включена система контроля тягового усилия;
- включена или неисправна антиблокировочная система тормозов.

При возникновении неисправности системы на экран выводится сообщение и раздается звуковой сигнал. Время от времени при нормальной работе система может выдавать сообщения. При повторяющихся или частых неисправностях системы обратитесь к авторизованному дилеру для выполнения технического обслуживания автомобиля.

Поиск и устранения неисправностей системы

Система не осуществляет поиск парковочного места

Возможно, отключена система контроля тягового усилия.

Коробка передач находится в положении заднего хода (R). Необходимо проехать вперед, чтобы система могла обнаружить парковочное место.

Система не предлагает конкретное парковочное место.

Возможно, заблокирован датчик (например, снегом, льдом или налетом грязи). Если датчики заблокированы, это может повлиять на функциональность системы.

Недостаточно пространства на парковочном месте для осуществления безопасной парковки.

Недостаточно пространства для парковочного маневра на противоположной стороне парковочного места.

Системы помощи при парковке

Система не предлагает конкретное парковочное место.

Парковочное место находится дальше, чем 1,5 м или ближе, чем 0,4 м.

Автомобиль движется со скоростью выше 35 km/h для параллельной и 30 km/h — для перпендикулярной парковки.

Вы недавно отсоединяли или меняли аккумуляторную батарею. После отсоединения аккумуляторной батареи необходимо проехать на автомобиле по прямой дороге в течение непродолжительного промежутка времени.

Система не размещает автомобиль на выбранном мною парковочном месте.

Автомобиль скатывается в противоположном направлении от передачи (скатывается вперед, если выбрана передача заднего хода [R]).

Неравномерный тротуар вдоль парковочного места мешает системе выровнять автомобиль надлежащим образом.

Автомобили или объекты, примыкающие к парковочному месту, могут быть размещены неправильно.

Автомобиль проехал слишком далеко мимо парковочного места.

Шины установлены ненадлежащим образом (неверный размер или шины разных размеров), либо давление в шинах не соответствует норме.

В результате ремонта или модификации были изменены возможности обнаружения.

Припаркованный автомобиль имеет навесное оборудование (например, солеразбрасыватель, снегоочиститель или подвижную платформу (у грузовика)).

Длина места парковки или положение припаркованных объектов меняется после того, как ваш автомобиль проезжает мимо.

Температура воздуха снаружи автомобиля быстро меняется (например, автомобиль выехал из отапливаемого гаража или с мойки на улицу с низкой температурой).

Системы помощи при парковке

КАМЕРА ЗАДНЕГО ВИДА (при наличии)

ПРЕДУПРЕЖДЕНИЯ

 Система камеры заднего вида — это вспомогательное устройство для движения задним ходом, которое не избавляет водителя от необходимости использовать также внутренние и наружные зеркала для достижения максимального обзора.

 Объекты, находящиеся близко к углу бампера или под бампером, могут быть не видны на экране из-за ограниченного обзора системы камеры.

 Двигайтесь задним ходом как можно медленнее, так как высокая скорость может ограничить время реакции, необходимое для остановки автомобиля.

 Проявляйте осмотрительность при использовании камеры заднего вида и не полностью закрытой двери багажного отделения. Если дверь багажного отделения не полностью закрыта, камера окажется смещена и видеоизображение будет некорректным. При не полностью закрытой двери багажного отделения все инструкции исчезнут.

 Проявляйте осмотрительность при включении или отключении функций камеры. Убедитесь, что автомобиль неподвижен.

Камера заднего вида предоставляет видеоизображение зоны за автомобилем.

Во время эксплуатации на дисплее появляются линии, которые представляют собой траекторию движения автомобиля и расстояние до объектов за ним.



E142435

Камера расположена на двери багажного отделения.

Использование системы камеры заднего вида

Система камеры заднего вида отображает объекты позади автомобиля после переключения коробки передач на передачу заднего хода (R).

Примечание: Система контроля пространства позади автомобиля не действует при скорости выше 10 км/ч и не может обнаруживать определенные угловые и движущиеся объекты.

Система использует три типа указаний для отображения объектов позади автомобиля:

- активные инструкции: отображают намеченную траекторию движения автомобиля задним ходом;
- фиксированные инструкции: отображают фактическую траекторию движения автомобиля задним ходом по прямой линии. Это может быть полезно при въезде задним ходом на парковочное место или выравнивании автомобиля с другими объектами позади него;
- осевая линия: помогает совместить центральную линию автомобиля с объектом (например, прицепом).

Системы помощи при парковке

Примечание: Если коробка передач находится в положении заднего хода (R) и дверь багажного отделения или задняя поднимающаяся дверь открыты, функции камеры заднего вида отображаться не будут.

Примечание: При буксировке камера видит только буксируемый объект. Это может помешать достаточному обзору, который обычно обеспечивается в нормальных условиях эксплуатации, и некоторые объекты могут быть не видны. На некоторых автомобилях инструкции могут исчезнуть с экрана при подсоединении к тягово-сцепному устройству.

Корректная работа камеры может быть нарушена в следующих условиях:

- ночное время или темные участки, если один или оба фонаря заднего хода неисправны;
- блокировка поля обзора камеры грязью или водой. Очистите рассеиватели мягкой безворсовой ветошью и неабразивным очищающим средством;
- задняя часть автомобиля была ударена или повреждена, что стало причиной смещения камеры.

Инструкции камеры

Примечание: Активные инструкции доступны только тогда, когда коробка передач находится в положении заднего хода (R).

Примечание: После отсоединения аккумуляторной батареи активные направляющие линии могут не функционировать до тех пор, пока автомобиль не проедет небольшое расстояние и не наберет скорость выше 20 км/ч.

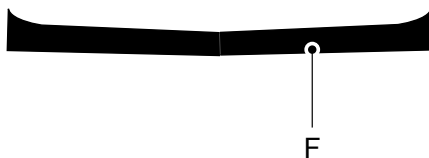
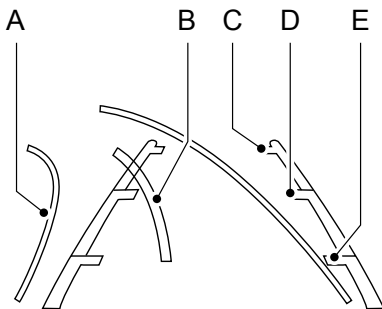

E142436

- | | |
|---|---|
| A | активные инструкции; |
| B | осевая линия; |
| C | фиксированная инструкция: зеленая зона; |
| D | фиксированная инструкция: желтая зона; |
| E | фиксированная инструкция: красная зона; |
| F | задний бампер; |

Активные парковочные линии отображаются только вместе с фиксированными линиями. Для использования активных инструкций поверните рулевое колесо, чтобы направить инструкции по намеченной

Системы помощи при парковке

траектории движения. Если при движении задним ходом положение рулевого колеса изменилось, автомобиль может отклониться от первоначальной намеченной траектории.

Фиксированные и активные инструкции появляются и исчезают в зависимости от положения рулевого колеса. Активные инструкции не отображаются, если рулевое колесо находится в положении прямолинейного движения.

Всегда соблюдайте осторожность при движении задним ходом. Объекты в красной зоне расположены ближе всего к автомобилю, объекты в зеленой зоне — дальше всего. Объекты становятся ближе к автомобилю, если они двигаются из зеленой зоны в желтую или красную. Используйте боковые зеркала и зеркало заднего вида для улучшения обзора с обеих сторон и сзади автомобиля.

Функция ручного увеличения

ПРЕДУПРЕЖДЕНИЕ



Если функция ручного увеличения включена, зона позади автомобиля может не отображаться полностью. При использовании функции ручного увеличения изучите окружающую обстановку.

Примечание: Ручное увеличение доступно только тогда, когда коробка передач находится в положении заднего хода (R).

Примечание: При включении ручного увеличения отображается только осевая линия.

Для этой функции доступны режимы Увеличение (+) и Уменьшение (-). Нажмите символ на экране камеры для изменения вида. По умолчанию установлен режим «Изменение вида отключено».

Это позволяет получить укрупненный вид объекта позади автомобиля. На изображении в измененном масштабе виден бампер для ориентирования. Изменение масштаба доступно только тогда, когда коробка передач находится в положении заднего хода (R).

Настройки системы камеры

Настройки системы камеры заднего вида отображаются на экране дисплея. См. **Общая информация** (стр. 88).

Индикатор расстояния до препятствия



E190459

Система использует подсветку красным, желтым и зеленым цветом, которая появляется сверху видеоизображения при обнаружении объекта любой системой датчиков.

Системы помощи при парковке

Задержка задней камеры

Для этой функции доступны параметры ВКЛ. или ВЫКЛ.

По умолчанию функция задержки задней камеры выключена.

При переводе коробки передач из положения заднего хода (R) на любую другую передачу, кроме парковки (P), если включен режим отсрочки, то изображение с камеры исчезнет с экрана после того, как:

- автомобиль наберет достаточную скорость;
- На автомобилях с автоматической коробкой передач будет выполнен перевод рычага переключения на парковочную передачу (P).
- вы потянете рычаг стояночного тормоза на автомобиле с механической коробкой передач.

Управление скоростью

ПРИНЦИПЫ РАБОТЫ

Круиз-контроль позволяет вам поддерживать заданную скорость без необходимости удерживать ногу на педали акселератора. Систему круиз-контроля можно использовать на скорости автомобиля выше 30 км/ч.

ИСПОЛЬЗОВАНИЕ СИСТЕМЫ КРУИЗ-КОНТРОЛЯ

ПРЕДУПРЕЖДЕНИЯ



Системой круиз-контроля не следует пользоваться при движении в интенсивном транспортном потоке, на извилистых или скользких дорогах. Это может привести к потере контроля над автомобилем, серьезным травмам или смерти.



При движении автомобиля на спуске его скорость может превысить значение, занесенное в память системы круиз-контроля. При этом тормоза не задействуются, однако система выдает предупреждение.



E144500

Кнопки управления системой круиз-контроля находятся на рулевом колесе.

Включение системы круиз-контроля

Нажмите и отпустите кнопку **ON**.



Индикатор отображается на щитке приборов.

Установка скорости в режиме круиз-контроля

1. Разгонитесь до желаемой скорости.
2. Нажмите и отпустите кнопку **SET+**.
3. Уберите ногу с педали акселератора.

Примечание: Изменяется цвет индикатора.

Примечание: Система круиз-контроля отключается, когда при движении вверх по склону скорость автомобиля снижается более, чем на 16 км/ч ниже установленной скорости.

Изменение значения установленной скорости

- Нажмите и отпустите кнопку **SET+** или **SET-**. При выборе отображения значений на информационном дисплее в км/ч значения скорости изменяются с шагом приблизительно 2 км/ч. При выборе отображения значений на информационном дисплее в милях/ч значения скорости изменяются с шагом приблизительно 1 миля/ч.
- Нажмите на педаль акселератора или тормоза, когда будет достигнута желаемая скорость. Нажмите и отпустите кнопку **SET+**.
- Нажмите и удерживайте кнопку **SET+** или **SET-**. Отпустите кнопку регулирования при достижении желаемой скорости.

Управление скоростью

Примечание: Если вы ускоряете движение, нажав на педаль акселератора, то значение скорости, занесенное в память системы круиз-контроля, не изменится. После того как будет отпущена педаль акселератора, скорость автомобиля возвращается к ранее заданному значению.

Отмена режима движения с установленной скоростью

Нажмите и отпустите кнопку **CAN** или нажмите педаль тормоза. Установленная скорость не будет удалена.

Восстановление режима движения с установленной скоростью

Нажмите и отпустите кнопку **RES**.

Выключение системы круиз-контроля

Нажмите и отпустите кнопку **OFF**, если система находится в режиме ожидания или выключите зажигание.







Примечание: При отключении системы установленная скорость будет стерта.

ИСПОЛЬЗОВАНИЕ СИСТЕМЫ АДАПТИВНОГО КРУИЗ-КОНТРОЛЯ (при наличии)

ПРЕДУПРЕЖДЕНИЯ

 При использовании системы адаптивного круиз-контроля всегда внимательно следите за дорожной ситуацией. Система не заменяет действия водителя. Невнимательность на дороге может привести к ДТП, серьезным травмам или смерти.

ПРЕДУПРЕЖДЕНИЯ

-  Система адаптивного круиз-контроля не предупреждает водителя о возможности столкновения и не помогает его избежать.
-  Система адаптивного круиз-контроля не определяет неподвижные автомобили или автомобили, движущиеся со скоростью ниже 10 km/h.
-  Система адаптивного круиз-контроля не обнаруживает пешеходов или находящиеся на дороге объекты.
-  Система адаптивного круиз-контроля не обнаруживает автомобили, движущиеся по той же полосе.
-  Системой адаптивного круиз-контроля не следует пользоваться при движении в интенсивном транспортном потоке, на извилистых или скользких дорогах. Это может привести к потере контроля над автомобилем, серьезным травмам или смерти.
-  Системой адаптивного круиз-контроля не следует пользоваться при движении в интенсивном транспортном потоке, на извилистых или скользких дорогах. Это может привести к потере контроля над автомобилем, серьезным травмам или смерти.
-  Не используйте систему адаптивного круиз-контроля при буксировке прицепа, имеющего тормоза. Компонент автоматического торможения системы адаптивного круиз-контроля не работает с

Управление скоростью

ПРЕДУПРЕЖДЕНИЯ

тормозами прицепа. Использование системы адаптивного круиз-контроля с прицепом, имеющим тормоза, может привести к потере контроля над автомобилем и, в результате, — к тяжелым травмам.



Не используйте шины, размер которых отличается от рекомендованного. Иначе может быть нарушена нормальная работа системы. Невыполнение этого требования может вызвать потерю контроля над автомобилем, что приведет к серьезным травмам.

Система разработана, чтобы помочь вам сохранять дистанцию до впереди идущего автомобиля. Если впереди нет автомобиля, система будет поддерживать заданную скорость. Система предназначена для повышения управляемости автомобилем в режиме движения за другими автомобилями, движущимися в том же направлении и по той же полосе движения. Можно выбрать одну из пяти настроек дистанции.

Система использует сигналы, поступающие от датчика радара, излучения которого направлены по курсу движения вашего автомобиля. Система определяет любой следующий впереди автомобиль, если он находится в зоне действия радара.

Если впереди нет автомобиля, система поддерживает заданную скорость.



E144501

Для управления системой используйте кнопки на рулевом колесе.

Включение системы



Нажмите и отпустите кнопку системы адаптивного круиз-контроля **CAN/OFF**.

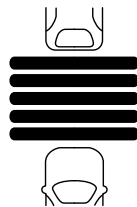

E82312

На щитке приборов отображаются индикаторы круиз-контроля, индикатор **SET миль/ч (км/ч)**, индикатор текущей настройки дистанции и индикатор **Ожидание**.

Установка скорости

1. Разгонитесь до желаемой скорости.
2. Нажмите и отпустите кнопку **SET-**.
3. На информационном дисплее отображается зеленый индикатор, текущая настройка дистанции и заданная скорость.
4. Уберите ногу с педали акселератора.

Управление скоростью

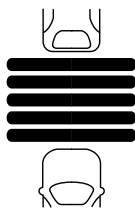

E82312

5. Когда система обнаруживает движущийся впереди автомобиль, он будет отображаться над горизонтальными полосами.

Примечание: При включенной системе адаптивного круиз-контроля заданная скорость, отображаемая на информационном дисплее, может немного отличаться от скорости на спидометре.

Изменение значения установленной скорости

- Нажмите и отпустите кнопку **RES+** или **SET-**. При выборе отображения значений на информационном дисплее в км/ч значения скорости изменяются с шагом приблизительно 5 км/ч. При выборе отображения значений на информационном дисплее в милях/ч значения скорости изменяются с шагом приблизительно 1 миля/ч.
- Нажмите на педаль акселератора или тормоза, когда будет достигнута желаемая скорость. Нажмите и отпустите кнопку **SET-**.
- Нажмите и удерживайте **RES+** или **SET-**, пока на информационный дисплей не будет выведена требуемая скорость. Скорость автомобиля постепенно изменится до выбранной скорости.

Система может включить тормоза, чтобы замедлить автомобиль для достижения новой заданной скорости. Если система включена, заданная скорость постоянно отображается на информационном дисплее.

Отмена режима движения с установленной скоростью

Нажмите педаль тормоза или сцепления на длительное время или нажмите и отпустите кнопку системы адаптивного круиз-контроля **CAN/OFF**. Последняя заданная скорость отображается перечеркнутой.

Восстановление режима движения с установленной скоростью

Нажмите и отпустите кнопку **RES+**. Устанавливается ранее заданная скорость и настройка дистанции. Если система включена, заданная скорость постоянно отображается на информационном дисплее.

Выключение системы

Нажмите и отпустите кнопку системы адаптивного круиз-контроля **CAN/OFF**, если система находится в режиме ожидания или выключите зажигание.

Примечание: При отключении системы установленная скорость удаляется из памяти.

Движение за автомобилем

ПРЕДУПРЕЖДЕНИЯ



При следовании за движущимся впереди автомобилем автоматическое замедление до остановки, а также достаточно быстрое замедление, позволяющее избежать столкновения, не выполняется без

Управление скоростью

ПРЕДУПРЕЖДЕНИЯ

вмешательства водителя. При необходимости следует всегда нажимать педаль тормоза. Невыполнение этого требования может привести к ДТП, серьезным травмам или смерти.



Система адаптивного круиз-контроля предупреждает только об автомобилях, которые определяются с помощью датчика радара. В некоторых случаях предупреждение может не поступить или поступить с опозданием. При необходимости следует всегда нажимать педаль тормоза. Невыполнение этого требования может привести к ДТП, серьезным травмам или смерти.

Если движущийся впереди автомобиль перестраивается на ту же полосу или вы догоняете автомобиль, движущийся по полосе более медленно, скорость автомобиля регулируется для обеспечения соблюдения дистанции.

Отображается значок движущегося впереди автомобиля.

Автомобиль поддерживает постоянную дистанцию до впереди идущего автомобиля.

- Движущийся впереди автомобиль ускоряется до скорости, выше заданной.
- Движущийся впереди автомобиль перестраивается на другую полосу или выходит из поля зрения.
- Скорость автомобиля падает ниже 20 km/h.
- Задается новая дистанция.

Система включает тормоза для уменьшения скорости, чтобы поддержать безопасную дистанцию от впереди идущего автомобиля. Максимальная эффективность торможения, которую может применить система, ограничена. Можно отключить систему, нажав на педаль тормоза.

Если система определяет, что ее максимальный уровень торможения является недостаточным, раздается звуковой сигнал и на информационном дисплее появляется сообщение, в то время как система продолжает осуществлять торможение.

Система разработана в помощь вам для предупреждения о риске столкновения с впереди движущимся автомобилем.

Она подает предупреждающий звуковой сигнал и выводит на дисплей визуальное предупреждение.

Система помощи при экстренном торможении включена для обеспечения максимальной эффективности работы тормозов. Она призвана уменьшить последствия столкновения с идущим впереди автомобилем.

Примечание: Тормоза могут издавать звук при модуляции системой адаптивного круиз-контроля.

Управление скоростью

Настройка дистанции



E144502

- A Уменьшение дистанции.
- B Увеличение дистанции.

Можно уменьшить или увеличить дистанцию между собственным и впереди движущимся автомобилем с помощью регулятора дистанции.

Примечание: Выбор дистанции, соответствующей дорожным условиям, возлагается на водителя.

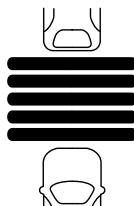

E82312

Выбранная дистанция отображается на информационном дисплее в виде гистограммы, как показано на рисунке. Доступны пять настроек дистанции.

Примечание: Параметры дистанции зависят от времени, поэтому дистанция будет корректироваться автоматически в соответствии со скоростью.

Настройки дистанции системы адаптивного круиз-контроля

Заданная скорость km/h	Графический дисплей, столбцы, указывающие расстояние между автомобилями	Временной интервал, секунды	Дистанция m	Динамические характеристики
100	1	1	28	Спортивный
100	2	1,2	33	
100	3	1,5	42	Нормально
100	4	1,8	50	
100	5	2,1	58	Комфорт

Примечание: Состояние системы и ее настройки останутся неизменными при каждом включении зажигания.

Управление скоростью

Вмешательство в работу системы

ПРЕДУПРЕЖДЕНИЕ



Если отменить работу системы, нажимая педаль акселератора, система перестает автоматически включать торможение для поддержания дистанции до движущегося впереди автомобиля.

Можно изменить заданную скорость и дистанцию, нажав педаль акселератора.



При вмешательстве в работу систему загорается зеленый индикатор, а на информационном дисплее исчезает значок движущегося впереди автомобиля.

После того как педаль акселератора будет отпущена, система возобновит работу. Скорость автомобиля уменьшается до заданной или более низкой скорости, если он следует за более медленным автомобилем.

Автоматическое выключение системы

Система не работает на скорости ниже 20 км/ч. Раздается звуковой сигнал и выключается автоматический тормоз, если скорость автомобиля падает ниже указанной.

Автоматическое прекращение работы также может произойти в следующих случаях:

- Шины теряют сцепление с дорогой.
- Слишком низкая частота вращения коленчатого вала двигателя.
- Произошло включение стояночного тормоза.

Примечание: Если частота вращения коленчатого вала двигателя упала слишком низко, на информационном дисплее отобразится сообщение о малой частоте вращения коленчатого вала двигателя. Чтобы избежать автоматического прекращения работы, переключитесь на более низкую передачу (только для механических коробок передач).

Использование в холмистой местности

В условиях продолжительного спуска с крутым уклоном, например в горах, и с включенной системой следует выбрать более низкую передачу. В таких ситуациях системе требуется дополнительное торможение двигателем, чтобы уменьшить нагрузку на стандартную тормозную систему автомобиля для предотвращения ее перегрева.

Примечание: Если система включает тормоза на продолжительный период времени, выдается звуковой сигнал и система отключается. Это делается для охлаждения тормозов. После охлаждения тормозов система переключается в нормальный режим работы.

Возможные проблемы с обнаружением препятствий

ПРЕДУПРЕЖДЕНИЕ



Проблемы с обнаружением иногда могут быть вызваны дорожной инфраструктурой, например, мостами, туннелями и барьерами безопасности. В подобных случаях система реагирует с опозданием или непредусмотренным образом. Водитель должен непрерывно контролировать автомобиль и систему и, если необходимо, вмешиваться в ее работу.

Управление скоростью

Датчик радар имеет ограниченную рабочую зону. В некоторых случаях автомобили совсем не определяются или определяются слишком поздно. Если система не обнаруживает движущийся впереди автомобиль, значок такого автомобиля не отображается.

A

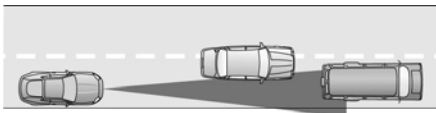

B

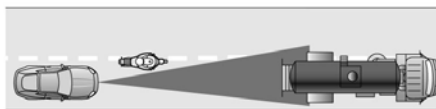

C

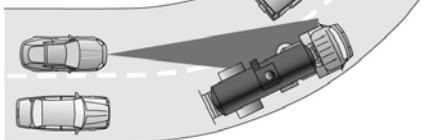

E71621

Проблемы с обнаружением следующего впереди автомобиля могут возникнуть в следующих случаях:

- A При приближении к автомобилю, который только частично движется по вашей полосе движения, он может быть обнаружен, как только полностью окажется на вашей полосе.
- B Мотоциклисты могут быть обнаружены слишком поздно, или вообще могут быть не обнаружены.
- C С автомобилями, движущимися перед вами при вхождении в поворот или выходе из него. Луч радара не может отслеживать крутые повороты и виражи дороги.

В подобных случаях система реагирует с опозданием или непредусмотренным образом. Водитель не должен терять бдительности, чтобы своевременно реагировать на изменение дорожной ситуации.

Зона действия радара может измениться, если какой-либо предмет ударяет переднюю часть автомобиля или в случае повреждения. Это может привести к перебоям или отказу системы обнаружения автомобиля. Обратитесь к авторизованному дилеру как можно скорее.

Система недоступна

Условия, которые могут привести к отключению системы или помешать включению системы по запросу:

- Блокировка датчика.
- Высокая температура тормозов.
- Неисправность в системе или в связанной с ней системе.

Управление скоростью

Блокировка датчика



E145632

В случае помех для сигналов радара с датчика на дисплее отображается соответствующее сообщение. Датчик расположен на нижней решетке. Система не способна определить движущийся впереди автомобиль и не работает, если сигналы радара блокируются.

Старайтесь, чтобы на переднюю панель автомобиля не попадала грязь или металлические предметы. Передние протекторы автомобиля и дополнительные фонари также могут помешать работе датчика.

В следующей таблице перечислены возможные причины и действия при отображении данного сообщения.

Причина	Действие
Поверхность радара на решетке загрязнена или засорена иным образом.	Очистите поверхность решетки радиатора перед радаром или удалите объект, ставший причиной блокировки.
Поверхность радара на решетке чистая, но сообщение по-прежнему отображается на дисплее.	Подождите немного. Возможно, потребуется несколько минут, чтобы радар определил отсутствие препятствий.
Сильный дождь или снег препятствует радиолокационным сигналам.	Не используйте систему в таких условиях, поскольку движущиеся впереди автомобили могут не определяться.
Завихрения воды, снег или лед на поверхности дороги могут вносить помехи в сигнал радара.	Не используйте систему в таких условиях, поскольку движущиеся впереди автомобили могут не определяться.

Возможна ситуация, когда выдается сообщение о блокировке, но ничего не заблокировано. Ложное сообщение о блокировке удаляется самостоятельно или после включения и выключения зажигания.

Переключение на обычный режим круиз-контроль

ПРЕДУПРЕЖДЕНИЕ



Обычная система круиз-контроля не включает торможение при приближении к автомобилям, движущимся с меньшей скоростью. Следует всегда точно знать, какой выбран режим, и при необходимости использовать тормоза.

Управление скоростью

Можно вручную с помощью информационного дисплея переключить систему адаптивного круиз-контроля в обычный режим круиз-контроля.



При переключении в обычный режим круиз-контроля индикатор круиз-контроля заменяет индикатор системы адаптивного круиз-контроля. Настройка дистанции не отобразится, система не отреагирует автоматически на впереди идущие автомобили и автоматический тормоз не будет включен. Система запомнит последнюю настройку при включении двигателя.

ОГРАНИЧИТЕЛЬ СКОРОСТИ - В КОМПЛЕКТАЦИЮ АВТОМОБИЛЯ ВХОДИТ: АДАПТИВНЫЙ КРУИЗ-КОНТРОЛЬ

Принцип работы

ПРЕДУПРЕЖДЕНИЕ



При движении автомобиля на спуске его скорость может превысить значение, занесенное в память системы круиз-контроля. При этом тормоза не задействуются, однако система выдает предупреждение.

Эта система дает вам возможность задать предельно допустимую скорость движения автомобиля. Заданная скорость будет реальной максимальной скоростью вашего автомобиля, но с возможностью ее превышения в случае необходимости.

Использование системы

Примечание: В течение короткого времени заданную скорость, если это необходимо, можно намеренно превысить, например, при обгоне.

Система управляется с помощью органов управления, расположенных на рулевом колесе.



E144501

Включение и выключение системы

Для переключения ограничителя в режим ожидания нажмите LIM CNCL/OFF. На информационном дисплее отобразится подсказка о необходимости выставить значение скорости. Для выключения системы нажмите LIM CNCL/OFF при ограничителе в режиме ожидания.

Установка ограничения скорости

- Чтобы задать для ограничителя текущую скорость автомобиля, нажмите кнопку SET- при ограничителе в режиме ожидания.
- Задайте требуемый предел скорости с помощью кнопок RES+ или SET-. Скорость, значение которой выведено на дисплей, будет установлено и запомнено.
- Чтобы выключить ограничитель и перевести его в режим ожидания, нажмите кнопку LIM CNCL/OFF. На информационном дисплее отобразится подтверждение отключения заданной скорости, отобразив значение заданной скорости перечеркнутым.
- Для продолжения работы ограничителя нажмите кнопку RES+. На информационном дисплее отобразится подтверждение включения заданной скорости, снова отобразив на экране значение заданной скорости.

Умышленное превышение заданного ограничения скорости

Для временного отключения системы нажмите педаль акселератора до упора. Повторное включение системы произойдет тогда, когда скорость автомобиля опустится ниже заданной.

Системы помощи водителю

Предупреждающие сигналы системы

Если заданная скорость превышена случайно, то будет мигать индикатор заданной скорости на информационном дисплее в сопровождении звукового сигнала.

Если заданная скорость превышена намеренно, то будет мигать индикатор заданной скорости на информационном дисплее.

ОГРАНИЧИТЕЛЬ СКОРОСТИ - В КОМПЛЕКТАЦИЮ АВТОМОБИЛЯ ВХОДИТ: УПРАВЛЕНИЕ СКОРОСТЬЮ

Принцип работы

ПРЕДУПРЕЖДЕНИЕ



При движении автомобиля на спуске его скорость может превысить значение, занесенное в память системы круиз-контроля. При этом тормоза не задействуются, однако система выдает предупреждение.

Эта система дает вам возможность задать предельно допустимую скорость движения автомобиля. Заданная скорость будет реальной максимальной скоростью вашего автомобиля, но с возможностью ее превышения в случае необходимости.

Использование системы

Примечание: В течение короткого времени заданную скорость, если это необходимо, можно намеренно превысить, например при обгоне другого автомобиля.

Система управляется с помощью органов управления, расположенных на рулевом колесе.



E193646

Включение и выключение системы

Нажмите LIM для установки ограничителя в режим ожидания. На информационном дисплее отобразится подсказка о необходимости выставить значение скорости. Нажмите LIM еще раз, чтобы выключить систему.

Установка ограничения скорости

- Чтобы задать для ограничителя текущую скорость автомобиля, нажмите кнопку SET+ или SET- при ограничителе в режиме ожидания.
- Задайте требуемый предел скорости с помощью кнопок SET+ или SET-. Скорость, значение которой выведено на дисплей, будет установлено и запомнено.

Системы помощи водителю

- Чтобы выключить ограничитель и перевести его в режим ожидания, нажмите кнопку CAN. На информационном дисплее отобразится подтверждение отключения заданной скорости, отобразив значение заданной скорости перечеркнутым.
- Для продолжения работы ограничителя нажмите кнопку RES. На информационном дисплее отобразится подтверждение включения заданной скорости, снова отобразив на экране значение заданной скорости.

Умышленное превышение заданного ограничения скорости

Для временного отключения системы нажмите педаль акселератора до упора. Повторное включение системы произойдет тогда, когда скорость автомобиля опустится ниже заданной.

Предупреждающие сигналы системы

Если заданная скорость превышена случайно, то будет мигать индикатор заданной скорости на информационном дисплее в сопровождении звукового сигнала.

Если заданная скорость превышена намеренно, то будет мигать индикатор заданной скорости на информационном дисплее.

ПРЕДУПРЕЖДЕНИЕ ВОДИТЕЛЯ (при наличии)

Принцип работы

ПРЕДУПРЕЖДЕНИЯ



Система предназначена для помощи водителю. Она не освобождает водителя от необходимости быть внимательным и принимать решения. Водитель должен быть внимателен и осторожен за рулем.



Водитель должен непрерывно контролировать автомобиль и систему и, если необходимо, вмешиваться в ее работу. Несоблюдение мер предосторожности может привести к потере контроля над автомобилем, серьезным телесным повреждениям или смерти.



Если датчик заблокирован, то система может не работать.



Если вы устали, делайте регулярные остановки на отдых. Не ждите, пока система предупредит вас.



В некоторых случаях стиль вождения может привести к выдаче системой предупреждения, даже если вы не чувствуете себя уставшим.



Система может не работать при низких температурах и прочих сложных погодных условиях. Дождь, снег и брызги — все это может влиять на работу датчика.



Если датчик не может отслеживать разметку на проезжей части, то система не будет работать.

Системы помощи водителю

ПРЕДУПРЕЖДЕНИЯ



Необходимо как можно скорее доставить автомобиль для осмотра, если возникло повреждение в области, находящейся в непосредственной близости к датчику.



Корректная работа системы может быть нарушена, если конструкция подвески автомобиля не соответствует требованиям компании Ford.

Примечание: Следите, чтобы на ветровом стекле не было препятствий прохождению света, таких как помет птиц, скопления насекомых, снег или лед.

Примечание: Система помогает вам при движении по скоростным автомагистралям.

Примечание: Система вычисляет уровень бдительности при скоростях автомобиля свыше примерно 65 км/ч.

Система автоматически следит за вашим водительским поведением.

Система предназначена для подачи предупреждающих сигналов в тех случаях, когда определяет ваше состояние сонливости или ухудшение вашей техники вождения.

Использование предупреждений водителю

Включение и выключение системы

Для включения системы используйте информационный дисплей. См. **Информационные дисплеи** (стр. 88).

Примечание: Система остается включенной или выключенной в зависимости от последней настройки.

Система вычисляет степень бдительности водителя на основе водительского поведения по отношению к разметке на проезжей части и других факторов.

Предупреждающие сигналы системы

Примечание: Система работает только при движении на скорости выше прибл. 65 км/ч.

Система предупреждения действует в два этапа:

1. Временное предупреждение выдается как рекомендация отдохнуть. Это сообщение появляется лишь на короткое время.
2. Если вы не отдохнули, и система замечает ухудшение техники вашего вождения, она выдает дальнейшее предупреждение. Оно будет оставаться на информационном дисплее, пока вы не удалите его. См.

Информационные сообщения (стр. 95).

Чтобы удалить данное сообщение, требуется нажать кнопку **OK** на органе управления, расположенном на рулевом колесе.

Дисплей системы

Когда система функционирует автоматически в фоновом режиме, предупреждения выдаются только по мере необходимости. Информационный дисплей позволяет просмотреть состояние в любой момент времени. См. **Общая информация** (стр. 88).

Степень бдительности представлена как цветная полоса с шестью ступенями.

Системы помощи водителю

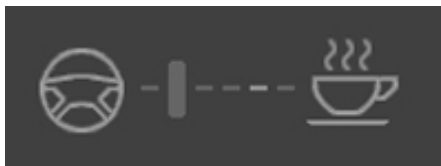

E131358

Степень бодрствования в порядке, отдых не требуется.

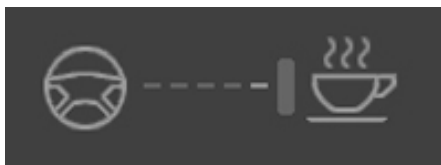

E131359

Степень бдительности критическая, указывает на необходимость отдыха, как только появится безопасная возможность.

Полоса состояния движется слева направо по мере уменьшения вычисленной степени бодрствования. Когда ползунок приближается к значку отдыха, а цвет меняется с зеленого на желтый, необходимо остановиться на отдых.

- Зеленый: отдых не требуется.
- Желтый: первое (временное) предупреждение.
- Красный: второе предупреждение.

Ваш уровень бдительности будет показан в сером цвете, если:

- Датчик камеры не может отследить дорожную разметку.
- Скорость автомобиля падает ниже приблизительно 65 km/h.

Переустановка параметров системы

Вы можете переустановить параметры системы следующими способами:

- Выключением и включением системы зажигания.
- Остановка автомобиля и последующим открытием и закрытием двери водителя.

СИСТЕМА УДЕРЖАНИЯ ПОЛОСЫ ДВИЖЕНИЯ (при наличии)

наличии)

Предупреждающие сигналы системы контроля за соблюдением дорожной разметки

Принцип работы

ПРЕДУПРЕЖДЕНИЯ



Система не снимает с водителя обязательств быть внимательным и осторожным за рулем.



Водитель должен непрерывно контролировать автомобиль и систему и, если необходимо, вмешиваться в ее работу.



Если датчик заблокирован, то система может не работать.



Датчик может некорректно распознавать дорожную разметку, как и другие объекты. Это может стать причиной подачи ложных предупреждающих сигналов или неподачи предупреждающих сигналов.



Система может не работать при низких температурах и прочих сложных погодных условиях. На датчик могут влиять дождь, снег, брызги и высокая контрастность освещения.

Системы помощи водителю

ПРЕДУПРЕЖДЕНИЯ



Если датчик не может отслеживать разметку на проезжей части, то система не будет работать.



Система может не работать на участках, где ведутся дорожные работы.



Система может не работать на дорогах с крутыми поворотами или узкими полосами движения.



Не ремонтируйте ветровое стекло непосредственно вблизи датчика.



Система может не работать, если конструкция подвески автомобиля не соответствует требованиям компании Ford.

Примечание: Ветровое стекло следует очищать от следов птичьего помета, насекомых, снега и льда.

Примечание: Система может помочь вам при движении по скоростным автомагистралям.

Примечание: Система может не сработать в режиме резкого торможения или ускорения, а также при намеренных управляющих действиях водителя рулевым колесом.

Примечание: Система будет работать при отслеживании как минимум одной полосы разметки.

Примечание: Система работает только на скоростях движения выше приблизительно 40 миль/ч (65 км/ч).

Датчик расположен за внутренним зеркалом. Он постоянно отслеживает условия движения с целью предупреждения вас о ненамеренном выходе за полосу движения на высокой скорости.

Система автоматически опознает и отслеживает разметку полос движения. Если система обнаружит, что ваш автомобиль самопроизвольно уведит в сторону дорожной разметки, на дисплее отобразится предупреждающее сообщение. Помимо этого водитель оповещается через вибрацию руля.

Использование сигналов системы контроля за соблюдением дорожной разметки.

Включение и выключение системы

Примечание: При выключении системы предупреждающий сигнал на информационном дисплее не выключается. См. **Сигнализаторы и индикаторы** (стр. 83).

Примечание: Состояние системы и ее настройки сохраняются после включения и выключения зажигания.



E132099

Включение и выключение системы осуществляется с помощью кнопки на рукоятке указателя поворотов.

Нажмите на кнопку дважды, чтобы включить систему. Для выключения системы нажмите на кнопку один раз.

Настройка уровня вибрации руля

В системе предусмотрено три уровня вибрации, которые можно выбрать с помощью информационного дисплея. См. **Общая информация** (стр. 88).

Системы помощи водителю

Настройка чувствительности системы

Вы можете настроить скорость реакции системы для вывода предупреждений. Система имеет три уровня чувствительности, которые можно выбрать с помощью информационного дисплея. См. **Общая информация** (стр. 88).

Предупреждающие сигналы системы



E132651

Дорожная разметка показана с обеих сторон символа автомобиля.

Дорожная разметка имеет следующую цветовую кодировку:

- Зеленый — Система готова предупредить вас о ненамеренном выходе за границы полосы движения.
- Красный — автомобиль приближается к распознанной границе полосы. Следует предпринять немедленные действия для изменения положения автомобиля.
- Серый — Распознавание разметки с соответственной стороны приостановлено.

Примеры ситуаций, при которых граница полосы может быть неактивной:

- Датчик не может распознать дорожную разметку.
- при включении указателя поворота в соответствующую сторону;
- при выполнении управляющего действия рулевым колесом, быстрым ускорении или резком торможении;
- при превышении рабочего диапазона по скорости;
- при вмешательстве антиблокировочной системы тормозов или системы поддержания устойчивости;
- Полоса движения слишком узкая.

Если указатели разметки на дисплее становятся красными или вы чувствуете вибрацию рулевого колеса, следует предпринять немедленные действия, чтобы выровнять положение автомобиля. Незамедлительно устранили нежелательный снос с полосы.

Система помощи для удержания полосы движения

Включение и выключение системы

Примечание: Система не включается автоматически при каждом включении зажигания.

Примечание: При включении системы автоматически включается система предупреждения об уходе с полосы движения.

Системы помощи водителю



E132099

Включение и выключение системы осуществляется с помощью кнопки на рукоятке указателя поворотов.

Для включения системы нажмите кнопку трижды. Для выключения системы нажмите кнопку еще раз.

Настройка чувствительности системы

Вы можете настроить скорость реакции системы для вывода предупреждений. Система имеет три уровня чувствительности, которые можно выбрать с помощью информационного дисплея. См. **Общая информация** (стр. 88).

Предупреждающие сигналы системы



E132651

Дорожная разметка показана с обеих сторон символа автомобиля.

Дорожная разметка имеет следующую цветовую кодировку:

- Зеленый — Система готова предупредить вас о ненамеренном выходе за границы полосы движения.
- Желтый: система выполнит автоматическую корректировку положения рулевого колеса для выравнивания траектории движения автомобиля и возврата на полосу движения, с которой выполнен непреднамеренный уход.
- Красный — автомобиль приближается к распознанной границе полосы. Предупреждающий сигнал будет подаваться через рулевое колесо в виде его вибрации. Следует предпринять немедленные действия для изменения положения автомобиля.

Примеры ситуаций, при которых граница полосы может быть неактивной:

- Датчик не может распознать дорожную разметку.
- при включении указателя поворота в соответствующую сторону;
- при выполнении управляющего действия рулевым колесом, быстром ускорении или резком торможении;
- при превышении рабочего диапазона по скорости;
- при вмешательстве антиблокировочной системы тормозов или системы поддержания устойчивости;
- Полоса движения слишком узкая.

Примечание: Система может быть заблокирована в любой момент путем поворота рулевого колеса.

СИСТЕМА ИНФОРМАЦИИ НА УЧАСТКАХ ПЛОХОЙ ОБЗОРНОСТИ (при наличии)

ПРЕДУПРЕЖДЕНИЕ



Во избежание травм ни в коем случае нельзя использовать систему мониторинга «слепых» зон вместо внутренних и внешних зеркал, следует также смотреть через плечо перед сменой полосы движения. Система мониторинга «слепых» зон не замещает внимательность при вождении.

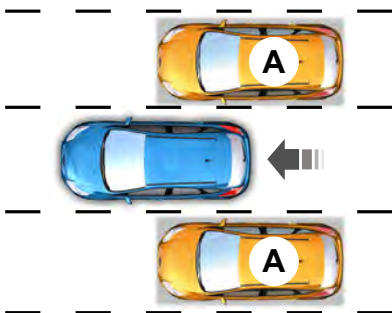

E124788

Система мониторинга «слепых» зон предназначена для помощи в обнаружении автомобилей в непросматриваемой — «слепой» — зоне (А). Зона обнаружения простирается по обеим сторонам автомобиля от наружных зеркал назад примерно на 4 м дальше заднего бампера. Система предназначена для подачи предупреждающих сигналов при вхождении других автомобилей в непросматриваемые зоны.

Примечание: Система мониторинга "слепых" зон не предотвращает столкновения с другими автомобилями или объектами, не обнаруживает припаркованные автомобили, людей, животных или объекты инфраструктуры (заборы, ограждения, деревья). Она предназначена только для информирования водителя об автомобилях в мертвых зонах видимости.

Примечание: Если автомобиль быстро проходит через непросматриваемую зону (обычно менее 2 секунд), система не активируется.

Использование системы

Система мониторинга «слепых» зон включается снова после запуска двигателя, когда автомобиль проедет более 8 км/ч.

Для автомобилей с автоматической коробкой передач система мониторинга "слепых" зон остается включенной, пока коробка передач находится в положении движения (D). При переключении на передачу заднего хода (R) или парковочную передачу (P) система мониторинга «слепых» зон выключается. После переключения обратно в положение движения (D) система информирования о наличии автомобилей в мертвой зоне видимости включается снова, когда автомобиль преодолеет расстояние более 8 км/ч.

Для автомобилей с механической коробкой передач система мониторинга "слепых" зон остается включенной на всех передачах, кроме передачи заднего хода.

Примечание: Система мониторинга «слепых» зон не функционирует на передаче заднего хода (R) или парковочной передаче (P).

Системы помощи водителю

Световые индикаторы и сообщения системы



E142442

Система мониторинга «слепых» зон включает желтый индикатор на наружном зеркале на той стороне вашего автомобиля, с которой приближается другой автомобиль. Когда система мониторинга «слепых» зон предупреждает об автомобиле при включенном соответствующем сигнале поворота, предупреждающий сигнал системы мониторинга «слепых» зон мигает более интенсивно.

Предупреждающий индикатор затемняется при обнаружении системой ночного потемнения.

Примечание: *Предупреждающий индикатор мигает в случае опасности и в этот же момент с этой же стороны включается сигнал поворота.*

Блокировка датчиков системы

ПРЕДУПРЕЖДЕНИЕ



Во избежание травм ни в коем случае нельзя использовать систему мониторинга «слепых» зон вместо внутренних и внешних зеркал, следует также смотреть через плечо перед сменой полосы движения. Система мониторинга «слепых» зон не замещает внимательность при вождении.



E205199

Система использует радарные датчики, расположенные за облицовкой бампера с каждой стороны автомобиля. Любые загрязнения и снег впереди датчиков и/или передвижение во время сильного дождя могут способствовать ухудшению работы системы. Любые другие виды препятствий впереди датчиков могут также способствовать ухудшению работы системы. Это также именуется 'заблокированное' состояние.

Примечание: *Не следует помещать в эти зоны наклейки на бампер или ремонтные компоненты, поскольку это может вызвать снижение рабочих характеристик системы.*

Если система обнаруживает снижение рабочих характеристик, на информационный дисплей выводится предупредительное сообщение о блокировке датчика. Индикаторы системы BLIS (система мониторинга «слепых» зон) остаются включенными, и система больше не выдает никаких предупреждений. Можно удалить предупреждение с информационного дисплея, но предупреждающий сигнал не выключится.

Системы помощи водителю

Заблокированное состояние можно снять двумя способами:

- После удаления препятствия впереди датчиков или после прекращения или уменьшения силы дождя/снегопада двигайтесь в транспортном потоке в течение нескольких минут, чтобы позволить датчикам обнаружить проезжающие мимо автомобили.
- С помощью цикла включения, выключения и повторного включения зажигания.

Примечание: Если на вашем автомобиле имеется тягово-сцепное устройство, оснащенное модулем прицепа, и к нему присоединен прицеп, датчики автоматически отключат систему мониторинга «слепых» зон. Если на вашем автомобиле есть тягово-сцепное устройство без заводского модуля прицепа, рекомендуется отключать вручную систему мониторинга «слепых» зон. Присоединенный прицеп значительно снижает эффективность мониторинга «слепых» зон.

Ошибки системы

Если система обнаружила неисправность левого или правого датчика, загорится сигнал нарушения в работе системы, и на информационном дисплее появится сообщение. См. **Информационные сообщения** (стр. 95).

Выключение и включение системы

Можно временно выключить систему мониторинга «слепых» зон с помощью информационного дисплея. См. **Общая информация** (стр. 88). При отключении системы мониторинга «слепых» зон водитель не получит никаких предупреждающих сигналов, а на информационном дисплее

отобразится сообщение об отключении системы. Также включится сигнал нарушения в работе системы на щитке приборов. При выключении системы мониторинга «слепых» зон предупреждающий индикатор дважды мигнет.

Примечание: Система мониторинга «слепых» зон запомнит последнюю выбранную настройку включения или выключения.

Можно сделать так, чтобы система мониторинга «слепых» зон была постоянно отключена (обратитесь к авторизованному дилеру). После бессрочного отключения систему можно будет включить снова только у авторизованного дилера.

ПРЕДУПРЕЖДЕНИЕ О ПЕРЕСЕКАЮЩИХСЯ ПОТОКАХ ДВИЖЕНИЯ (при наличии)

ПРЕДУПРЕЖДЕНИЕ



Во избежание травм НИ В КОЕМ СЛУЧАЕ нельзя использовать систему предупреждения о пересекающихся потоках движения вместо внутренних и внешних зеркал, следует также смотреть через плечо перед выездом из места парковки. Будьте внимательны при вождении, не полагайтесь на систему предупреждения о пересекающихся потоках движения.

Система предупреждения о пересекающихся потоках движения предназначена для уведомления водителя о приближении автомобилей с боковых сторон, когда коробка передач находится в положении заднего хода (R).

Системы помощи водителю

Использование системы

Система предупреждения о пересекающихся потоках движения включается, когда вы запускаете двигатель и выбираете передачу двигателя и выбираете передачу заднего хода (R). После выхода из передачи заднего хода (R) отключается и система предупреждения о пересекающихся потоках движения.

Примечание: Система предупреждения о пересекающихся потоках движения работает только при выбранной передаче заднего хода (R).

Система предупреждения о пересекающихся потоках движения предназначена для обнаружения приближающихся автомобилей со скоростями до 60 км/ч. Зона действия уменьшается, если датчики системы частично или полностью заблокированы. Медленное движение задним ходом содействует увеличению зоны действия и эффективности.

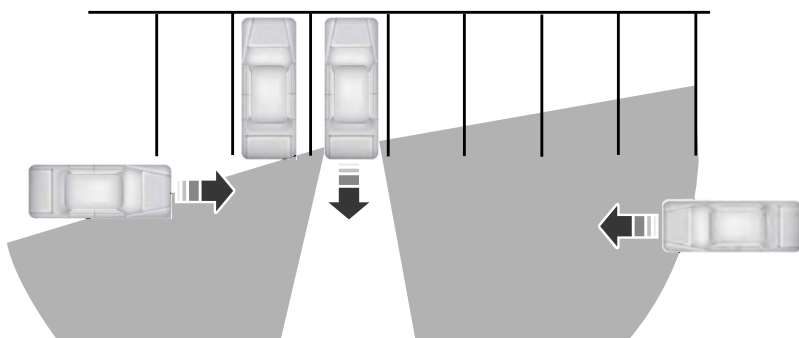

E142440

В первом примере левый датчик только частично заблокирован, зона действия правого датчика примерно соответствует максимальной.

Системы помощи водителю

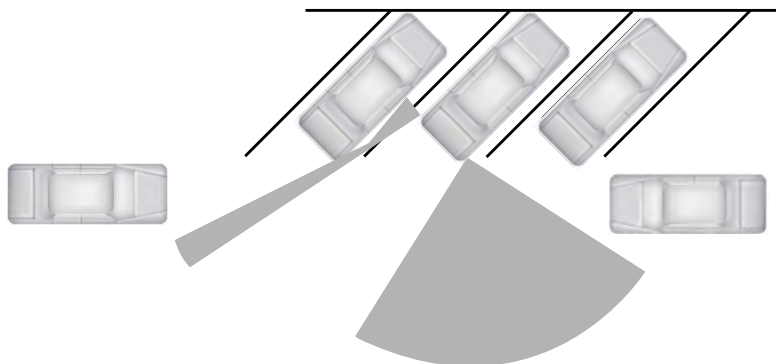

E142441

Зона действия также уменьшается при парковке под небольшим углом. На этом примере левый датчик почти полностью заблокирован, зона действия с этой стороны сильно ограничена.

Индикаторы, сообщения и звуковые сигналы системы



E142442

Система предупреждения о пересекающихся потоках движения включает желтый индикатор на наружном зеркале на той стороне вашего автомобиля, с которой приближается другой автомобиль. Система предупреждения о пересекающихся потоках движения также издает звуковой сигнал и отображает сообщение на информационном дисплее, которое указывает на приближение автомобиля с правой или левой стороны. Система предупреждения о пересекающихся потоках движения работает совместно с системой контроля пространства позади автомобиля, которая издает серии собственных звуковых сигналов. См. **Задняя система помощи при парковке** (стр. 179).

Системы помощи водителю



E205199

Система использует радарные датчики, расположенные за облицовкой бампера с каждой стороны автомобиля. Не допускайте, чтобы грязь, снег или наклейки на бампер закрывали эти области, поскольку это может вызвать снижение рабочих характеристик системы. См. **Система информации на участках плохой обзорности** (стр. 213). Датчики системы мониторинга «слепых» зон видимости и системы предупреждения о пересекающихся потоках движения заблокированы. При включении передачи заднего хода (R) на информационном дисплее отображается соответствующее сообщение.

Ограничения системы

Система предупреждения о пересекающихся потоках движения имеет собственные ограничения; при плохих погодных условиях и в случае загрязнения областей расположения датчиков система не всегда может обнаруживать автомобили.

Ниже представлены другие ситуации ограничения работы системы предупреждения о пересекающихся потоках движения:

- Припаркованные рядом автомобили или находящиеся вблизи объекты блокируют датчики.
- Приближающиеся автомобили проезжают мимо со скоростью выше 60 km/h.

- движение задним ходом на скорости более 12 km/h;
- Движение задним ходом на место парковки под углом.

Ложные предупреждающие сигналы

Примечание: Если на вашем автомобиле имеется тягово-сцепное устройство, оснащенное модулем прицепа, и к нему присоединен прицеп, датчики автоматически отключат систему предупреждения о пересекающихся потоках движения. Если на вашем автомобиле есть тягово-сцепное устройство без заводского модуля прицепа, рекомендуется отключать вручную систему предупреждения о пересекающихся потоках движения. Присоединенный прицеп значительно снижает эффективность работы системы предупреждения о пересекающихся потоках движения.

В некоторых случаях система выдает ложный предупреждающий сигнал, при котором загорается сигнальный индикатор, однако в зоне действия никакого автомобиля нет. Нечастая выдача ложных предупреждающих сигналов является нормальной практикой. Эти предупреждения временные и удаляются самостоятельно.

Ошибки системы

Если система обнаружила неисправность левого или правого датчика, на информационном дисплее появится сообщение. См.

Информационные сообщения (стр. 95).

Системы помощи водителю

Выключение и включение системы

Можно временно выключить систему предупреждения о пересекающихся потоках движения с помощью информационного дисплея. См. **Общая информация** (стр. 88). При отключении системы предупреждения о пересекающихся потоках движения водитель не будет получать предупреждающих сигналов, а на информационном дисплее отобразится сообщение об отключении системы.

Примечание: Система предупреждения о пересекающихся потоках движения всегда включается при включении зажигания и предоставляет предупреждения, когда выбрана передача заднего хода (R). Система предупреждения о пересекающихся потоках движения не запоминает последнюю выбранную настройку включения или выключения.

Вы можете также полностью отключить систему у авторизованного дилера. После бессрочного отключения систему можно будет включить снова только у авторизованного дилера.

СИСТЕМА РАСПОЗНАВАНИЯ ДОРОЖНЫХ ЗНАКОВ

Принцип работы

ПРЕДУПРЕЖДЕНИЯ



Система не снимает с водителя обязательство быть внимательным и осторожным за рулем.



Водитель должен непрерывно контролировать автомобиль и систему и, если необходимо, вмешиваться в ее работу.



Если датчик заблокирован, то система может не работать.

Примечание: Система может не работать при низких температурах и прочих сложных погодных условиях. На правильную работу датчика могут влиять дождь, снег, брызги и высокая контрастность освещения.

Примечание: Не ремонтируйте ветровое стекло непосредственно вблизи датчика.

Примечание: Система может не работать, если конструкция подвески автомобиля не соответствует требованиям компании Ford.

Примечание: При замене ламп фар всегда следует использовать фирменные запасные части Ford. В случае использования ламп других производителей возможно снижение эффективности системы.

Примечание: Ветровое стекло следует очищать от следов птичьего помета, насекомых, снега и льда.

Примечание: Система может не распознать все дорожные знаки или распознать их неправильно.

Примечание: Система способна автоматически распознавать дорожные знаки, соответствующие Венской конвенции о дорожном движении.

Примечание: Данные о дорожных знаках, предоставляемые навигационной системой, содержат информацию, объединенную с данными, содержащимися в релизе носителя данных.

За внутренним зеркалом заднего вида устанавливается датчик. Система постоянно отслеживает дорожные знаки, сообщая о текущем ограничении скорости и правилах обгона.

Системы помощи водителю

Система автоматически распознает следующие распознаваемые дорожные знаки.

- Знаки ограничения скорости.
- Знаки запрещения обгона.
- Знаки отмены ограничения скорости.
- Знаки отмены запрещения обгона.

Когда система распознает дорожный знак, он отображается на дисплее.

Использование системы

Включение и выключение системы

Примечание: Системный статус и настройки остаются неизменными в течении циклов зажигания.

Включение и выключение системы осуществляется с помощью информационного дисплея. См. **Общая информация** (стр. 88).

Программирование настроек системы предупреждения о скорости движения

Система имеет несколько уровней предупреждения о скорости движения, которые можно выбрать с помощью информационного дисплея. См. **Общая информация** (стр. 88).

Дисплей системы



E132994

Система может отображать два дорожных знака одновременно.

Информационный дисплей позволяет просмотреть состояние в любой момент времени.

Дисплей системы проходит следующие четыре стадии.

1. Все новые распознаваемые дорожные знаки отображаются более ярким цветом, чем другие дорожные знаки на дисплее.
2. По истечении заданного периода времени они отображаются в обычном режиме.
3. После прохождения заданной дистанции они отображаются в бесцветном режиме.
4. После прохождения очередного установленного отрезка дистанции они удаляются.

Если система распознает дополнительный дорожный знак, этот знак изображается в виде таблички под соответствующим дорожным знаком. Например, при проезде мимо знака ограничения максимальной скорости при влажном покрытии проезжей части.

Если ваш автомобиль снабжен навигационной системой, содержащиеся в ней данные о дорожных знаках могут влиять на указанное значение ограничения скорости.

Системы помощи водителю

ACTIVE CITY STOP (при наличии)

Принцип работы

ПРЕДУПРЕЖДЕНИЯ



Ответственность за управление автомобилем всегда возлагается на водителя. Система не снимает с водителя обязательств быть внимательным и осторожным за рулем. Несоблюдение мер предосторожности может привести к потере контроля над автомобилем, серьезным телесным повреждениям или смерти.



Чтобы добиться полной производительности системы, необходимо обкатать тормозную систему. См. **Обкатка** (стр. 239). Несоблюдение мер предосторожности может привести к потере контроля над автомобилем, серьезным телесным повреждениям или смерти.



Если система включает тормоза и двигатель останавливается, то автоматически включаются мигающие лампы аварийной сигнализации. Небрежное обращение может привести к аварии или травме.



Система не реагирует на велосипедистов, мотоциклистов, пешеходов, животных или автомобили, которые движутся в другом направлении. Несоблюдение мер предосторожности может привести к потере контроля над автомобилем, серьезным телесным повреждениям или смерти.



Система не работает при резком ускорении или резких поворотах руля. Небрежное обращение может привести к аварии или травме.

ПРЕДУПРЕЖДЕНИЯ



Система может не работать в холодную погоду или в сложных погодных условиях. Снег, лед, сильный дождь и туман могут отрицательно сказаться на работе системы. Не допускайте налипания снега и льда на капоте автомобиля. Несоблюдение мер предосторожности может привести к потере контроля над автомобилем, серьезным телесным повреждениям или смерти.



Система может не работать при движении по кривой значительной кривизны. Небрежное обращение может привести к аварии или травме.



Система может работать неправильно после замены ветрового стекла на стекло, не одобренное компанией Ford. Область ветрового стекла перед датчиком не подлежит ремонту. Несоблюдение этого предупреждения может привести к аварии или травме.



Система может не обнаружить объекты с поверхностями, поглощающими свет. Несоблюдение мер предосторожности может привести к потере контроля над автомобилем, серьезным телесным повреждениям или смерти.



Система может неправильно работать, если датчик закрыт. Следите, чтобы на ветровом стекле не было препятствий прохождению света, таких как помет птиц, скопления насекомых, снег или лед. Несоблюдение этого предупреждения может привести к аварии или травме.

Системы помощи водителю

ПРЕДУПРЕЖДЕНИЯ



При включении зажигания датчик испускает лазерный луч. Запрещается смотреть прямо в датчик. Существует риск получения травмы глаза.

Датчик находится на задней стороне внутреннего зеркала. Она непрерывно отслеживает внешние условия, чтобы определить, когда необходимо вмешательство.

Система работает на скоростях, не превышающих 50 км/ч, включая тормоза в случае обнаружения вероятности аварии. Если система включает тормоза, на информационном дисплее появляется сообщение.

Система может уменьшить риск столкновения с другим автомобилем на низкой скорости. Кроме того, она позволяет уменьшить повреждения от удара и может полностью предотвратить аварию.

Примечание: Для достижения полного торможения необходимо выжать педаль тормоза.

Выключение и включение системы

В случае необходимости вы можете отключить эту функцию через соответствующие контроллеры на экране информационного дисплея. См. **Общая информация** (стр. 88).

Примечание: Система автоматически включается при каждом включении зажигания.

В некоторых ситуациях рекомендуется отключить систему:

- Вождение по бездорожью, когда предметы могут загромождать ветровое стекло.
- Во время движения через станцию автомойки.

РУЛЕВОЕ УПРАВЛЕНИЕ

Электроусилитель рулевого управления

ПРЕДУПРЕЖДЕНИЯ



Диагностические проверки системы рулевого привода с электроусилителем служат для постоянного контроля нормальной работы системы. При определении ошибки системы на информационном дисплее отображается сообщение о рулевом управлении.



Диагностические проверки системы рулевого привода с электроусилителем служат для постоянного контроля нормальной работы системы электронной системы. При определении ошибки электроники на информационном дисплее отображается соответствующее сообщение. В этом случае остановите автомобиль в безопасном месте и выключите двигатель. Подождите не менее 10 секунд, затем выполните сброс системы, запустив двигатель, и следите за информационным дисплеем (сообщение о рулевом управлении). Если сообщение о рулевом управлении снова отображается или появляется во время движения, доставьте автомобиль дилеру на проверку.

Системы помощи водителю

ПРЕДУПРЕЖДЕНИЯ



При определении ошибки системы необходимо как можно быстрее отправить автомобиль на ремонт.

Возможно, изменения в рулевом управлении будут незаметны, но при этом возможны серьезные последствия. Невыполнение этого требования может привести к потере управления.

Автомобиль оборудован системой рулевого управления с электроусилителем. Проверять или пополнять бачок с жидкостью не требуется.

При отключении электропитания автомобиля во время движения (или при выключении зажигания) можно управлять автомобилем вручную, но при этом придется прилагать значительно больше усилий. Поворачивать рулевое колесо станет значительно труднее. Это происходит для предотвращения внутреннего перегрева и серьезного повреждения системы рулевого управления. Если такое произойдет, вы не потеряете возможность управлять автомобилем вручную. Это также не вызовет никаких повреждений. Обычный режим маневрирования и движения позволит системе охладиться и восстановить работоспособность электроусилителя.

Советы по рулевому управлению

Если рулевое управление неустойчивое или тянет в сторону, проверьте следующие компоненты:

- неправильная накачка шин
- неравномерный износ протектора шины
- повреждены или изношены элементы подвески

- повреждены или изношены компоненты рулевого управления
- неправильная регулировка углов установки колес

Высокий гребень на дороге или сильный боковой ветер также могут влиять на стабильность рулевого управления и увод в сторону.

СИСТЕМА ПРЕДУПРЕЖДЕНИЯ СТОЛКНОВЕНИЙ (при наличии)

ПРИНЦИП ДЕЙСТВИЯ

ПРЕДУПРЕЖДЕНИЯ



Эта система предназначена для обеспечения дополнительной помощи водителю. Она не заменяет водителя в процессе принятия решения или при необходимости включения тормозов. Если не нажать педаль тормоза, может произойти столкновение.



Не дожидайтесь подачи сигнала о возможном столкновении. Даже если вы пользуетесь данной системой, вы полностью отвечаете за поддержание безопасной дистанции до едущего впереди автомобиля, и всегда должны двигаться с безопасной скоростью.

Примечание: Система не определяет, не предупреждает и не реагирует на возможные столкновения с автомобилями, движущимися сзади или сбоку.

Примечание: Система предупреждения о столкновении включается на скорости выше примерно 8 км/ч.

Системы помощи водителю



E156130

Система разработана в помощь вам для предупреждения о риске столкновения с впереди движущимся автомобилем. Она подает предупреждающий звуковой сигнал и выводит на дисплей визуальное предупреждение.

Система поддержки торможения помогает водителю снизить скорость при столкновении путем зарядки тормозной системы. Если риск столкновения после включения предупреждающего индикатора возрастает, система подготавливает резкое торможение. Работа системы может быть очевидна для водителя. Система помощи при экстренном торможении может включаться, если система определяет, что столкновение неизбежно. Система помогает уменьшить повреждения от удара и может полностью предотвратить аварию.

Использование системы предупреждения о столкновении

ПРЕДУПРЕЖДЕНИЕ



Помощь при экстренном торможении системы предупреждения о столкновении содействует только снижению скорости, при которой происходит столкновение. Педаль тормоза необходимо нажимать точно так же, как и в любой другой стандартной ситуации, где требуется торможение.

Оповещение о сокращении дистанции до впереди идущего автомобиля



При небольшом расстоянии до впереди идущего автомобиля на щитке приборов загорится красная сигнальная лампа.

Примечание: Эта небольшая сигнальная лампа расположена под графической индикацией дистанции. Она не мигает при включении оповещения о сокращении дистанции до впереди идущего автомобиля.

Индикация дистанции

Индикация дистанции обеспечивает графическое отображение временного интервала до других автомобилей, двигающихся в том же направлении. На информационном дисплее отображается одна из представленных ниже цветных схем.



E190004

Описание: слева направо.

Контур — режим ожидания.
Серый, без объекта — объект не обнаружен или находится вне диапазона индикации дистанции.

Серый, с объектом — объект обнаружен или находится в диапазоне индикации дистанции.

Желтый, с объектом — порог заблаговременного предупреждения индикации дистанции.

Красный, с объектом — порог последнего предупреждения индикации дистанции.

Системы помощи водителю

Примечание: *Функции оповещения о сокращении дистанции до впереди идущего автомобиля и индикации дистанции отключаются при включении системы адаптивного круиз-контроля. Схемы индикации дистанции не отобразятся на информационном дисплее, пока не будет выключена система адаптивного круиз-контроля.*

Настройка параметров предупреждения о сближении

Если предупреждения об опасности столкновения выдаются слишком часто, можно уменьшить чувствительность системы предупреждения. По возможности рекомендуется использовать самую высокую чувствительности системы. Установка более низкой чувствительности может привести к сокращению и запаздыванию выдачи предупреждений.

Можно задать одну из трех возможных настроек чувствительности функции предупреждения о столкновении и оповещения о сокращении дистанции до впереди идущего автомобиля с помощью органов управления информационного дисплея. Можно также отключить функцию индикации дистанции при помощи органов управления информационного дисплея. См. **Общая информация** (стр. 88).

Чувствительность функции оповещения о сокращении дистанции до впереди идущего автомобиля

Скорость	Чувствит.	Цвет на схеме	Дистанция	Временной интервал
100 km/h	Нормальный	Серый	Более 25 м	Более 0,9 с
100 km/h	Нормальный	Жёлтый	От 17 м до 25 м	От 0,6 до 0,9 с
100 km/h	Нормальный	Красный	Менее 17 м	Менее 0,6 с

Системы помощи водителю

Блокировка датчиков

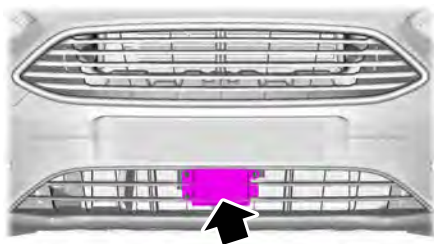

E190005

Датчики расположены в центральной части нижней секции решетки.

Если на информационном дисплее появилось сообщение о заблокированном датчике, значит, передача радиолокационных сигналов от датчика затруднена. Если датчики заблокированы, движущийся впереди автомобиль не может быть обнаружен и система предупреждения о столкновении не работает. В следующей таблице перечислены возможные причины и действия при отображении данного сообщения на дисплее.

Причина	Действие
Поверхность радара на решетке загрязнена или иным образом засорена.	Очистите поверхность решетки радиатора перед радаром или удалите объект, ставший причиной блокировки.
Поверхность радара на решетке чистая, но сообщение по-прежнему отображается на дисплее.	Подождите немного. Возможно, потребуется несколько минут, чтобы радар определил отсутствие препятствий.
Сильный дождь, снег или туман препятствует радиолокационным сигналам.	Система предупреждения о столкновении временно отключена. Система предупреждения о столкновении будет автоматически включена спустя короткое время после улучшения погодных условий.
Завихрения воды, снег или лед на поверхности дороги могут вносить помехи в радиолокационные сигналы.	Система предупреждения о столкновении временно отключена. Система предупреждения о столкновении будет автоматически включена спустя короткое время после улучшения погодных условий.

Ограничения системы

ПРЕДУПРЕЖДЕНИЕ



Помощь при экстренном торможении системы предупреждения о столкновении содействует только снижению скорости, при которой происходит столкновение. Педаль тормоза необходимо нажимать точно так же, как и в любой другой стандартной ситуации, где требуется торможение.

Из-за природы радиолокационной технологии бывают случаи, когда система предупреждения о столкновении на автомобиле не работает: Сюда относятся:

- неподвижные автомобили или автомобили,двигающиеся со скоростью менее 10 km/h;
- пешеходы или объекты на дороге;
- встречные автомобили на той же полосе;
- плохие погодные условия (см. раздел «Блокировка датчиков»);
- налипшая грязь на решетке радиатора возле фар (см. раздел «Блокировка датчиков»);
- небольшое расстояние до следующего впереди автомобиля;
- широкий ход рулевого колеса и педали (очень активный стиль вождения).

Если какой-либо предмет ударяет переднюю часть автомобиля или в случае повреждения зона действия радара может измениться, что приведет к сбою системы предупреждения о столкновении. Обратитесь к авторизованному дилеру для проверки надлежущей зоны действия и работы радара системы предупреждения о столкновении.

Перевозка груза

ОБЩАЯ ИНФОРМАЦИЯ

ПРЕДУПРЕЖДЕНИЯ

-  Используйте хомуты для удерживания багажа, которые соответствуют утвержденному стандарту, например, DIN.
-  Надежно закрепите все незакрепленные предметы.
-  Размещайте багаж и грузы как можно ниже и как можно ближе к передней части автомобиля, в багажном или грузовом отсеке.
-  Запрещено передвигаться на автомобиле с открытой дверью багажного отделения или открытой задней дверью. Выхлопные газы могут проникнуть в салон.
-  Не превышайте максимальную нагрузку на передний и на задний мост автомобиля. См. **Табличка с идентификационным номером автомобиля** (стр. 304).
-  Никакие предметы не должны соприкасаться с задними окнами.

Примечание: При погрузке в автомобиль предметов большой длины, таких как трубы или мебель, соблюдайте осторожность, чтобы не повредить отделку салона.

ТОЧКИ КРЕПЛЕНИЯ БАГАЖА



E160685

Сетки для багажа

Примечание: На вашем автомобиле за первым и вторым рядами сидений не установлены точки крепления сетки для багажа.

ВЕЩЕВОЙ ОТСЕК ПОД ПОЛОМ ЗАДКА

Пол салона



E159047

Перевозка груза

Подпольный вещевой отсек располагается за сиденьем переднего правого пассажира.

Система управления грузом

Система располагается в полу грузового отделения. Чтобы открыть ее, поднимите ручку.

Автомобили с малоразмерным запасным колесом



E159408

Автомобили с комплектом для ремонта шин

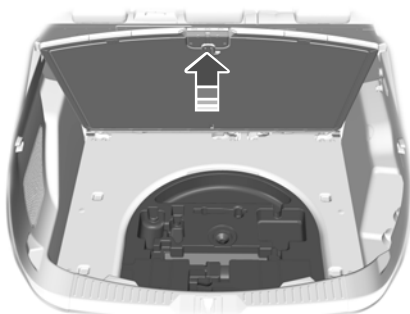

E159043

Регулируемая погрузочная площадка

Автомобили с малоразмерным запасным колесом

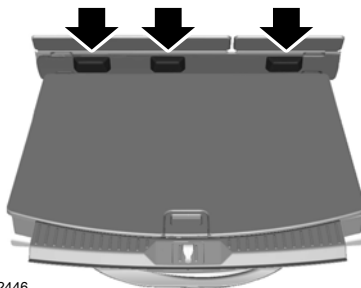

E142446

Передняя часть грузовой площадки может быть расположена либо на выступах (верхнее положение), либо под (нижнее положение) выступами за задними сиденьями.

Автомобили с комплектом для ремонта шин

Передняя часть грузовой площадки может быть расположена либо на выступах за задними сиденьями (верхнее положение) или на черной поверхности изолятора груза (нижнее положение).

КРЫШКИ БАГАЖНОГО ОТДЕЛЕНИЯ

ПРЕДУПРЕЖДЕНИЯ



Убедитесь, что штыри правильно зафиксированы в крепежных элементах. Если не установить надежно крышку, при внезапной остановке или аварии она может причинить травму.

Перевозка груза

ПРЕДУПРЕЖДЕНИЯ

 Не кладите на грузовую шторку никакие предметы. Они могут загромождать вам обзор или ударить пассажиров при резкой остановке или аварии.

Используйте грузовую шторку для того, чтобы закрыть груз, находящийся в грузовом отделении автомобиля.



E159183

Для установки шторки вставьте концы в крепежные элементы, расположенные за задним сиденьем на задних панелях отделки.

Использование грузовой шторки:

1. Потяните за заднюю кромку грузовой шторки до ее фиксации со щелчком.
2. Чтобы закрыть грузовую шторку, нажмите на заднюю кромку, и она проскользнет вперед.

ВЕРХНИЕ БАГАЖНИКИ КРЫШИ И КРОНШТЕЙНЫ ДЛЯ РАЗЛИЧНЫХ ГРУЗОВ

ПРЕДУПРЕЖДЕНИЯ

 При использовании верхнего багажника расход топлива вашего автомобиля будет выше, и некоторые его эксплуатационные свойства могут измениться.

 Перед установкой верхнего багажника внимательно прочитайте инструкцию производителя и следуйте ей.

 При загрузке багажника на крыше рекомендуем равномерно распределять груз, а также стараться, чтобы центр тяжести находился как можно ниже. Нагруженными автомобилями с высоким центром тяжести следует управлять иначе, чем не нагруженными. Управляя тяжело нагруженным автомобилем, вам следует принять дополнительные меры безопасности: ехать с малой скоростью и увеличенной дистанцией.

Максимальный рекомендованный груз, равномерно распределенный на багажнике на крыше, составляет:

- 165 фунтов (75 кг) для автомобилей без прозрачного люка
- 132 фунта (60 кг) для автомобилей с прозрачным люком

Примечание: Не размещайте груз непосредственно на панели крыши. Панель крыши не предназначена для непосредственного размещения груза.

Перевозка груза

Для правильного функционирования системы багажника на крыше необходимо размещать груз непосредственно на перекладины, закрепленные к боковым направляющим багажника. При использовании багажника на крыше рекомендуем использовать оригинальные дополнительные перекладины Ford, сконструированные специально для вашего автомобиля.

Убедитесь, что груз надежно закреплен. Проверьте надежность крепления груза перед началом движения и делайте это всякий раз, когда останавливаетесь для заправки.

Буксировка

БУКСИРОВКА ПРИЦЕПА

ПРЕДУПРЕЖДЕНИЯ



Не превышайте скорость 62 мили/ч (100 км/ч).



Давление в задних шинах должно быть на 0,2 bar выше нормативных величин. Запрещается превышать максимальное давление, указанное на боковой стороне шины. Это может привести к серьезным травмам. См.

Колеса и шины (стр. 288).



Не превышайте допустимую максимальную массу автомобиля и прицепа, указанную на идентификационной табличке. Это может привести к потере контроля над автомобилем, серьезным телесным повреждениям или смерти. См.

Табличка с идентификационным номером автомобиля (стр. 304).



Запрещается превышать максимально допустимую вертикальную весовую нагрузку прицепа на шаровую опору сцепного устройства, указанную в таблице технических характеристик автомобиля. Это может привести к потере контроля над автомобилем, серьезным телесным повреждениям или смерти. См.

Заправочные объемы и технические характеристики (стр. 304).



Антиблокировочная система тормозов не контролирует работу тормозов прицепа.

При буксировке прицепа:

- соблюдайте законодательные нормы соответствующей страны по буксировке прицепов;
- не превышайте скорость в 62 мили/ч (100 км/ч), даже если законодательство страны допускает более высокие скорости при определенных условиях;
- Размещайте груз как можно ниже и распределяйте его равномерно относительно моста вашего прицепа; Для обеспечения наилучшей устойчивости при буксировке прицепа ненагруженным автомобилем груз необходимо размещать ближе к передней части прицепа. При этом запрещается превышать максимально допустимую вертикальную весовую нагрузку. См. **Заправочные объемы и технические характеристики** (стр. 304).
- Вертикальная весовая нагрузка на шаровую опору сцепного устройства наиболее важна для устойчивости автомобиля и прицепа.
- Вертикальная весовая нагрузка на шаровую опору сцепного устройства должна составлять не меньше 4% от веса прицепа и не должна превышать максимально допустимый вес. См. **Заправочные объемы и технические характеристики** (стр. 304).
- При появлении первых признаков заноса прицепа необходимо незамедлительно уменьшить скорость. См. **Система стабилизации прицепа** (стр. 233).
- Движение вниз по крутому склону следует осуществлять на низкой передаче.

Примечание: На идентификационной табличке прицепа указана допустимая вертикальная весовая нагрузка по данным испытаний на заводе производителя. Максимально допустимая вертикальная весовая нагрузка прицепа автомобиля может быть ниже этого значения.

Устойчивость автомобиля с прицепом зависит от характеристик самого прицепа.

Буксировка прицепа изменяет характеристики управляемости автомобилем и увеличивает тормозную дистанцию. Учитывайте нагрузку прицепа при выборе скорости и манеры вождения.

Полный вес автопоезда, указанный на идентификационной табличке автомобиля, при буксировке прицепа соответствует подъему до 12% и высоте до 1.000 м. В горных областях производительность двигателя уменьшается вследствие того, что с повышением высоты воздух становится более разреженным. В высотных регионах, расположенных выше 1.000 м, максимально допустимую полную массу автопоезда следует уменьшить на 10% на каждые дополнительные 1.000 м.

Примечание: Не все автомобили подходят или одобрены для оснащения буксировочной балкой. За дополнительной информацией обращайтесь к авторизованному дилеру.

ОСВЕЩЕНИЕ ПРИЦЕПА

Электрическая система автомобиля непригодна для буксировки прицепов с освещением светодиодными лампами.

СИСТЕМА СТАБИЛИЗАЦИИ ПРИЦЕПА (при наличии)

ПРЕДУПРЕЖДЕНИЕ



Отключение управления раскачиванием прицепа увеличивает риск потери управления автомобилем, получения серьезных травм или смерти. Компания Ford не рекомендует отключать эту функцию, за исключением случаев, когда уменьшение скорости может нанести ущерб (например, на подъеме), водитель обладает достаточным опытом буксировки прицепа, может контролировать его раскачивание и обеспечивать безопасную эксплуатацию.

Примечание: Данная функция не предотвращает раскачку прицепа, а уменьшает ее, если она началась.

Примечание: Данная функция не может предохранить любой прицеп от раскачки.

Примечание: В некоторых случаях, если скорость вашего автомобиля слишком высока, система может включаться несколько раз, постепенно снижая скорость автомобиля.

Система включает тормоза отдельных колес и уменьшает крутящий момент двигателя, повышая тем самым стабильность автомобиля. Если прицеп начал раскачиваться, индикатор системы курсовой устойчивости начинает мигать, а на информационном дисплее появляется сообщение. См. **Информационные сообщения** (стр. 95). Сбросьте скорость автомобиля, съезжайте на обочину и проверьте правильность распределения нагрузок. См. **Перевозка груза** (стр. 228).

Буксировка

Выключить освещение можно на информационном дисплее. Система автоматически включается при включении зажигания.

ШАР СЦЕПНОГО УСТРОЙСТВА

ПРЕДУПРЕЖДЕНИЯ



Не превышайте минимальное значение производительности для автомобиля или сцепного устройства. Перегрузка автомобиля или сцепного устройства может нарушить устойчивость автомобиля и его управляемость. Несоблюдение мер предосторожности может привести к потере контроля над автомобилем, телесным повреждениям или смерти.



Не обрезайте, не сверлите, не сваривайте и не вносите изменений в конструкцию сцепного устройства. Изменение конструкции сцепного устройства прицепа может снизить производительность буксирной балки.

Примечание: При отсутствии необходимости использования буксирного крюка всегда надежно закрепляйте его в багажном отделении.

Примечание: При установке буксирного крюка следует соблюдать особую осторожность, поскольку от этого зависит безопасность автомобиля и прицепа.

Примечание: Для крепления и снятия буксирного крюка не применяйте никаких инструментов.

Примечание: Не разбирайте и не ремонтируйте съемный буксирный крюк.

Примечание: Вытащите все адаптеры из разъема буксировочной балки. Невыполнение этого требования может привести к появлению коррозии на разъеме. Регулярно очищайте разъем буксировочной балки и следите, чтобы загрязнения не препятствовали плотному закрыванию ее крышки.

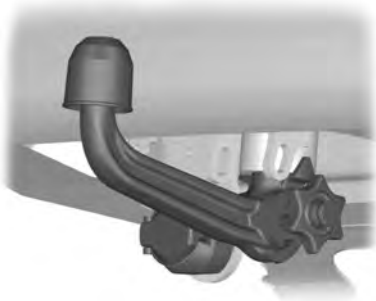

E71328

13-контактный разъем прицепа и съемный буксирный крюк устанавливаются под задним бампером. Поверните разъем прицепа на 90 градусов вниз до его фиксации в нижнем положении.

Разблокировка механизма буксирного крюка

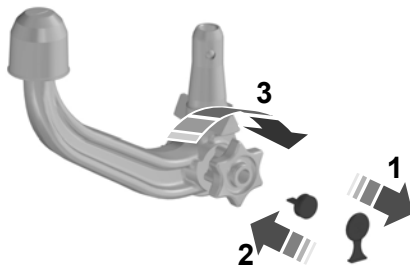

E71329

1. Снимите защитную крышку.

Буксировка

2. Вставьте ключ и поверните его против часовой стрелки для разблокировки.
3. Удерживайте буксирный крюк. Вытяните маховичок и поверните его по часовой стрелке до щелчка.

Примечание: Красная отметка на маховичке должна совпасть с белой точкой на буксирном крюке.

4. Отпустите маховичок. Буксирный крюк разблокируется.

Вставка буксирного крюка

Примечание: Буксирный крюк может быть закреплен только при его полной разблокировке.

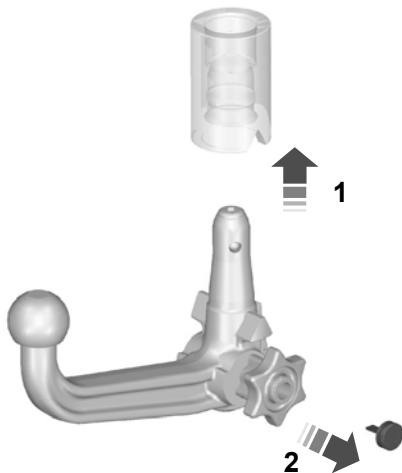

E71330

Примечание: Извлеките заглушку.

1. Вставьте вертикально буксирный крюк и нажмите на него вверх до фиксации.

Примечание: Не держите руки вблизи маховичка.

Примечание: Зеленая отметка на маховичке должна совпасть с белой точкой на буксирном крюке.

2. Чтобы заблокировать буксирный крюк, поверните ключ по часовой стрелке и выньте ключ.
3. Вытяните защитную крышку дуги ключа и возьмите ее в фиксатор.

Движение с прицепом

Примечание: Если какое-либо из нижеприведенных условий не может быть соблюдено, не пользуйтесь буксирным крюком и обратитесь для его проверки к авторизованному дилеру.

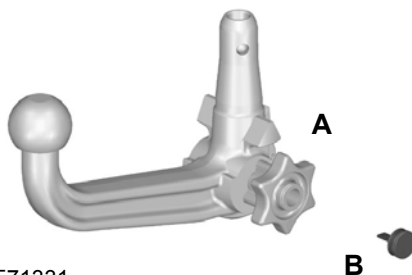

E71331

Перед началом движения убедитесь, что буксирный крюк заблокирован надлежащим образом. Проверьте следующее:

- зеленая отметка на маховичке совмещена с белой точкой на буксирном крюке
- маховичок (A) правильно зафиксирован на буксирном крюке;
- вы не забыли извлечь ключ (B)
- буксирный крюк надежно закреплен.

Буксировка

Снятие буксирного крюка

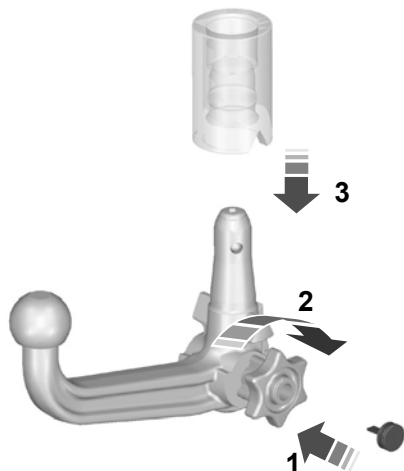

E71332

Примечание: Отсоедините прицеп.

1. Снимите защитную крышку. Вставьте ключ и разблокируйте замок.
2. Удерживайте буксирный крюк. Вытяните маховичок и поверните его по часовой стрелке до его остановки.
3. Снимите буксирный крюк.
4. Отпустите маховичок.

При разблокировке таким способом буксирный крюк может быть заново установлен в любое время.

Движение без прицепа

Примечание: Не допускается разблокировать буксирный крюк, если установлен прицеп.

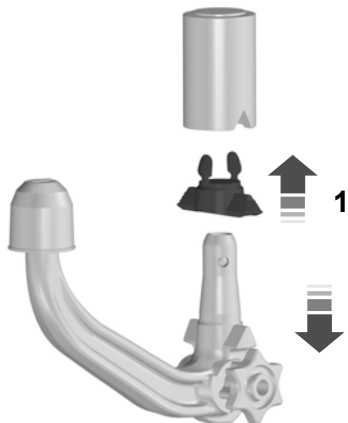

E94771

Снимите буксирный крюк. Вставьте разъем в соответствующее гнездо (1).

Уход

Примечание: Перед паровой очисткой автомобиля снимайте буксирный крюк и закрывайте его гнездо заглушкой.

Поддерживайте чистоту буксирного устройства. Периодически смазывайте подшипники, сопрягающиеся поверхности и фиксирующий шарнир смазкой, не содержащей смол, или маслом, а фиксатор — графитом.

В случае потери замена ключа производится заводом-изготовителем после предъявления номера цилиндра замка.

Буксировка

БУКСИРОВКА АВТОМОБИЛЯ НА ЧЕТЫРЕХ КОЛЕСАХ

ПРЕДУПРЕЖДЕНИЯ



Во время буксировки автомобиля необходимо включать зажигание. Несоблюдение данного

предупреждения может значительно повысить риск получения серьезных травм или смертельного исхода.



Необходимо убедиться, что рычаг переключения коробки передач находится в положении **N**.

Игнорирование данного предупреждения может привести к поломке коробки передач, аварии или травме.



Тормозной привод и усиление рулевого управления не работают при выключенном двигателе.

Необходимо сильнее нажимать на педаль тормоза и учитывать, что тормозной путь и усилие поворота рулевого колеса становятся больше. Небрежное обращение может привести к аварии или травме.



Если автомобиль оснащен блокировкой рулевого колеса, перед буксировкой убедитесь, что зажигание находится в положении «Вспомогательное оборудование» или «Вкл.».



Избыточное натяжение буксирного троса может привести к повреждению автомобиля или буксируемого автомобиля.



Не буксируйте автомобиль при температурах ниже 0°C.



Не допускается буксировка автомобиля задом наперед.

Аварийная буксировка

Если ваш автомобиль вышел из строя и нет возможности использовать колесные тележки, погрузочный прицеп или грузовую платформу, можно буксировать автомобиль на всех колесах по ровной поверхности. Это допускается при соблюдении следующих условий:

- Ваш автомобиль обращен лицом вперед и буксируется в прямом направлении.
- Рычаг переключения коробки передач находится в положении **N**. Если не удается перевести рычаг переключения коробки передач в положение **N**, то возможно это придется сделать принудительно. См. **Коробка передач** (стр. 156).
- Максимальная скорость 50 km/h.
- Максимальное расстояние 80 km.

Примечание: Если необходимо превысить скорость 50 km/h и расстояние 80 km во время буксировки, следует поднять ведущие колеса над поверхностью земли.

Примечание: Не рекомендуется буксировать автомобиль без отрыва ведущих колес от земли. Однако, если необходима эвакуация из опасной зоны, не буксируйте автомобиль со скоростью более 50 km/h или на расстояние более 80 km.

ПРЕДУПРЕЖДЕНИЯ



В случае механического повреждения коробки передач не используйте несущие элементы мостов. Все колеса должны находиться на ровной транспортной платформе.

Следует трогаться с места плавно и не допускать рывков буксируемого автомобиля.

Буксировка

Необходимо использовать только штатную буксировочную проушину автомобиля. См. **Точки крепления буксировочного оборудования** (стр. 245).

Необходимо закрепить два буксирных троса или две жесткие буксирные балки с одной и той же стороны. Например, от правой задней буксирной точки до правой передней буксирной точки.

Необходимо использовать буксирный трос или жесткую буксирную балку, рассчитанные на вес буксирующего автомобиля и буксируемого автомобиля.

Примечание: *Для буксировки автомобиля безопаснее всего использовать жесткую буксирную балку.*

Вес буксируемого автомобиля не должен превышать вес буксирующего автомобиля.

ОБКАТКА

Новые шины необходимо обкатать, проехав расстояние примерно 300 миль (480 км). В течение этого времени ходовые качества автомобиля могут измениться.

Старайтесь не двигаться на очень высокой скорости на протяжении первых 1000 миль (1600 км) пробега. Чаще переключайте передачи, раньше переключайтесь на повышенную передачу. Не давайте двигателю долго работать на повышенных оборотах.

Не выполняйте буксировку в течение первых 1000 миль (1600 км) пробега.

МЕРЫ ПРЕДОСТОРОЖНОСТИ ПРИ ДВИЖЕНИИ В ХОЛОДНУЮ ПОГОДУ

Функциональные характеристики некоторых узлов и систем могут ухудшаться при температурах ниже -25°C.

ПРЕОДОЛЕНИЕ ВОДНОЙ ПРЕГРАДЫ

ПРЕДУПРЕЖДЕНИЯ



Двигаться по воде допускается только в экстренных ситуациях, такие поездки не должны быть нормой.



Если вода проникнет в воздушный фильтр, возможно повреждение двигателя.

В экстренной ситуации допускается движение по воде, максимальная глубина которой достигает 200 мм (8 дюймов), с максимальной скоростью 10 км/ч (6 миль/ч). При движении через поток воды следует соблюдать особую осторожность.

Двигайтесь по воде на медленной скорости, не останавливаясь. После преодоления водной преграды, на первом же безопасном участке дороги:

- Слегка нажмите на педаль тормоза, чтобы проверить, нормально ли работают тормоза.
- Проверьте работу звукового сигнала.
- Убедитесь в полной работоспособности световых приборов автомобиля.
- Проверьте работу усилителя рулевого управления.

НАПОЛЬНЫЕ КОВРИКИ

ПРЕДУПРЕЖДЕНИЯ





Обязательно используйте напольные коврики, сконструированные в соответствии с размерами пространства для ног вашего автомобиля. Используйте только такие напольные коврики, которые не препятствуют перемещению педалей. Используйте только коврики с надежным креплением, которые не соскальзывают с креплений, не препятствуют перемещению педалей или иным образом не ухудшают показатели безопасности вашего автомобиля.

Советы по вождению

ПРЕДУПРЕЖДЕНИЯ

 Если имеются препятствия для перемещения педалей, это может вызвать потерю управляемости автомобиля и повысить риск получения серьезных травм для водителя и пассажиров.

 Всегда следите за тем, чтобы напольные коврики были правильно прикреплены к креплениям на ковровом покрытии, которое поставляется вместе с вашим автомобилем. Напольные коврики должны быть прикреплены к обоим креплениям, чтобы коврики не соскальзывали с предусмотренных мест.

 Запрещается установка напольных ковриков или любых других покрытий в пространство для ног автомобиля, если невозможно обеспечить их надежное крепление, предотвращающее их перемещение и возникновение препятствий для перемещения педалей и управления автомобилем.

 Запрещается установка напольных ковриков или любых других покрытий поверх уже установленных напольных ковриков. Напольные коврики должны обязательно находиться непосредственно на ковровом покрытии автомобиля, но не на других ковриках или ином покрытии. Дополнительные напольные коврики или иные покрытия уменьшают рабочий ход педали и создают препятствие для ее перемещения.

 Регулярно проверяйте крепление напольных ковриков. Обеспечьте правильность установки и надежность крепления напольных ковриков после снятия их для чистки или замены.

ПРЕДУПРЕЖДЕНИЯ

 Не допускайте попадания каких-либо предметов в пространство для ног водителя во время движения автомобиля. Свободно перемещающиеся предметы могут попасть под педали и вызвать потерю управляемости автомобиля.

 Несоблюдение инструкций по установке и креплению напольных ковриков может создать препятствие для перемещения педалей и потерю управляемости автомобиля.



E142666

Чтобы установить напольные коврики, ориентируйте их так, чтобы проушины оказались над креплениями, и надавите на них для фиксации.

Чтобы снять напольный коврик, выполните процедуру установки в обратном порядке.

Аварийные принадлежности

АВАРИЙНАЯ СВЕТОВАЯ СИГНАЛИЗАЦИЯ



Кнопка аварийной сигнализации расположена на панели приборов.

Используйте ее, когда ваш автомобиль создает угрозу безопасности для других автомобилистов.

Нажмите кнопку, чтобы включить аварийную сигнализацию, и передние и задние указатели поворота начнут мигать.

Нажмите кнопку еще раз, чтобы выключить аварийную сигнализацию.

Примечание: *Использование при неработающем двигателе приводит к разрядке аккумуляторной батареи. Напряжение аккумуляторной батареи может быть недостаточным для запуска двигателя.*

Примечание: *В зависимости от применимых юридических и технических нормативов страны, для которой изначально предназначен ваш автомобиль, фонари аварийной световой сигнализации могут мигать при резком торможении.*

АПТЕЧКА (при наличии)

В заднем подпольном вещевом отделении предусмотрено особое место для хранения. См. **Вещевой отсек под полом задка** (стр. 228).

ЗНАК АВАРИЙНОЙ ОСТАНОВКИ

Предусмотрено пространство в багажном отделении.

ВЫКЛЮЧЕНИЕ ПОДАЧИ ТОПЛИВА

ПРЕДУПРЕЖДЕНИЕ



Невыполнение осмотра и, при необходимости, ремонта утечек топлива после аварии могут увеличить риск возникновения пожара и получения серьезных травм. Ford Motor Company рекомендует проверить у авторизованного дилера топливную систему после любого столкновения.

На случай среднего/сильного столкновения автомобиль оснащен функцией отключения топливного насоса, которая прекращает подачу топлива в двигатель. Не каждое столкновение будет сопровождаться срабатыванием данной функции.

Если произошло отключение топливного насоса после аварии, можно повторно запустить двигатель. Для автомобилей, оснащенных системой запуска двигателя с помощью ключа.

1. ВЫКЛЮЧИТЕ зажигание
2. Включите зажигание.
3. Чтобы снова включить топливный насос, повторите действия 1 и 2.

Для автомобилей, оснащенных системой запуска двигателя кнопкой необходимо выполнить следующие действия.

1. Для выключения зажигания нажмите кнопку **START/STOP**.
2. Нажмите педаль тормоза и нажмите кнопку **START/STOP**, чтобы включить зажигание.

Аварийные принадлежности

3. Для выключения зажигания снимите ногу с педали тормоза и нажмите кнопку **START/STOP**.
4. Можно либо попытаться запустить двигатель, нажав педаль тормоза и кнопку **START/STOP**, либо включить зажигание, нажав только кнопку **START/STOP**, не выжимая педаль тормоза. В обоих случаях включается топливная система.

Примечание: При попытке запуска двигателя после отключения подачи топлива выполняется проверка безопасности различных систем автомобиля. После определения безопасности всех систем выдается разрешение на запуск двигателя автомобиля.

Примечание: Если после третьей попытки запустить двигатель не удастся, обратитесь к авторизованному дилеру.

ЗАПУСК АВТОМОБИЛЯ ОТ ВНЕШНЕГО ИСТОЧНИКА

ПРЕДУПРЕЖДЕНИЯ



Обычно аккумуляторы вырабатывают взрывоопасные газы, которые могут стать причиной травмы. Поэтому не допускайте наличия открытого огня или искр поблизости от аккумулятора. Обязательно защищайте лицо и глаза при зарядке аккумуляторной батареи или при выполнении работ рядом с ней. Необходимо обеспечить соответствующую вентиляцию.



Не используйте в качестве точек заземления топливопроводы, крышки коромысел, впускной коллектор или защелку капота.

ПРЕДУПРЕЖДЕНИЯ



Пользуйтесь соединительными проводами соответствующего сечения с изолированными зажимами.

Примечание: Не отсоединяйте аккумуляторную батарею на автомобиле с выключенным двигателем. Это может привести к повреждению электрооборудования автомобиля.

Аварийные принадлежности

Подключение соединительных проводов

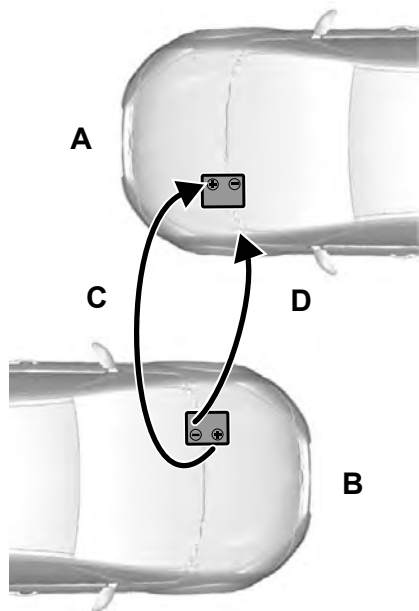

E102925

- A Автомобиль с разряженной аккумуляторной батареей.
- B Автомобиль со вспомогательной аккумуляторной батареей.
- C «Положительный» соединительный провод.
- D «Отрицательный» соединительный провод.

ПРЕДУПРЕЖДЕНИЕ



Убедитесь, что провода не касаются движущихся деталей или деталей систем подачи топлива.

Остановите дополнительный автомобиль рядом с капотом неисправного автомобиля, при этом два автомобиля не должны соприкасаться.

1. Остановите двигатель и отключите все неиспользуемое электрооборудование.
2. Подсоедините положительный (+) кабель для подачи питания от внешнего источника к положительной (+) клемме разряженной аккумуляторной батареи.

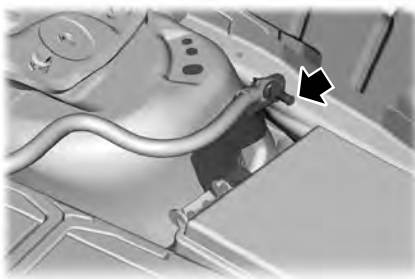

E152134

3. В конце подсоедините отрицательный кабель (-) к открытой поверхности металлической части запускаемого двигателя, от аккумуляторной батареи и системы впрыска топлива, или к точке заземления, если имеется.

ПРЕДУПРЕЖДЕНИЯ



Не подсоединяйте конец второго кабеля к отрицательной (-) клемме аккумуляторной батареи на автомобиле, у которого будет запускаться двигатель. Искра может привести к взрыву газов, скопившихся возле аккумуляторной батареи.

Аварийные принадлежности

ПРЕДУПРЕЖДЕНИЯ



Убедитесь, что провода не касаются движущихся деталей или деталей систем подачи топлива.

Запуск двигателя

1. Запустите двигатель исправного автомобиля и постепенно увеличивайте частоту вращения коленчатого вала двигателя до 2000–3000 об/мин в соответствии с показаниями на тахометре.
2. Запустите двигатель автомобиля с разряженной аккумуляторной батареей.
3. После запуска двигателя автомобиля с разряженной аккумуляторной батареей дайте поработать двигателям обоих автомобилей в течение трех минут. После этого можно отсоединить кабели для подачи питания от внешнего источника.

Отсоединяйте кабели для подачи питания в порядке, обратном порядку их подсоединения.

Примечание: При отсоединении проводов не включайте фары. Пиковое напряжение в момент отключения может вызвать перегорание ламп.

ТРАНСПОРТИРОВКА АВТОМОБИЛЯ

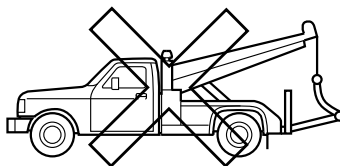
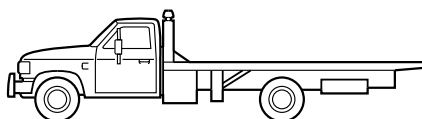
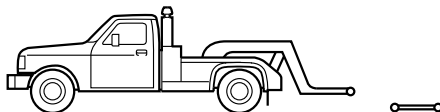

E143886

При необходимости отбуксировать автомобиль свяжитесь с профессиональной службой буксировки или, если вы являетесь участником программы помощи на дороге, обратитесь к поставщику услуги помощи на дороге.

Аварийные принадлежности

Для буксировки автомобиля рекомендуется использовать колесный подъемник и тележку или платформу. Запрещается буксировать с помощью буксирного троса. Компания Ford Motor Company не имеет утвержденного порядка буксировки с помощью буксирного троса. Неправильная буксировка или буксировка с использованием других средств может привести к поломке автомобиля.

Ford Motor Company выпускает руководство по буксировке для всех авторизованных операторов тягачей. Предоставьте руководство оператору тягача для ознакомления, для правильного подсоединения автомобиля и выполнения процедур по его буксировке.

Допускается буксировка спереди автомобиля с передним приводом, если передние колеса надлежащим образом подняты над землей домкратом. При буксировке этим способом задние колеса могут оставаться на земле.

При буксировке автомобиля задом, на автомобилях с передним приводом передние колеса необходимо поместить на буксирную тележку с помощью домкрата. Это действие предотвратит повреждение коробки передач.

При буксировке полноприводного автомобиля или автомобиля с приводом на четыре колеса необходимо поднять все колеса при помощи домкрата, подкатной тележки или платформы. Это действие предотвращает повреждение коробки передач, системы привода на все или на четыре колеса и автомобиля.

ТОЧКИ КРЕПЛЕНИЯ БУКСИРОВОЧНОГО ОБОРУДОВАНИЯ

В некоторых странах требуется оснащение автомобилей буксировочным крюком.

Место хранения буксировочной проушины.

Буксировочный крюк с резьбовым креплением (при наличии) располагается в багажном отделении под напольным ковриком.

Если автомобиль не оснащен буксировочным крюком, его можно приобрести у дилера.

Установка буксировочного крюка

За облицовкой находится установочное отверстие для буксировочного крюка.

Примечание: Буксировочный крюк имеет левую резьбу. Для установки поворачивайте его против часовой стрелки. Проследите за тем, чтобы буксировочный крюк был полностью затянут.

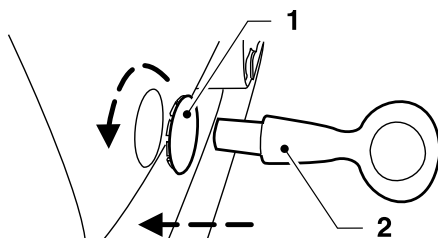

E146284

Аварийные принадлежности

Вставьте подходящий предмет для вскрытия крышки (1). Используйте отпленную часть (выемку) крышки. Вверните буксировочный крюк (2).

Буксировка автомобиля на четырех колесах

Переключите зажигание в положение включения. Невыполнение этого действия приведет к блокировке рулевого управления и отказу указателя и стоп-сигналов.

Тормозное и управляющее усилие высоки при выключенном двигателе. Поддерживайте увеличенную тормозную дистанцию.

ЭКСТРЕННЫЙ ВЫЗОВ FORD

ПРЕДУПРЕЖДЕНИЕ



Если имеются неисправности системы, при первой возможности проверьте ваш автомобиль.

Примечание: Система совместима с ЭРА-ГЛОНАСС.

Примечание: Система предназначена для выполнения экстренных вызовов при серьезных авариях, вызова медицинской помощи, выполнения звонков в тестовом режиме. Другие голосовые вызовы не поддерживаются.

Примечание: Если на вашем автомобиле установлен аудиоблок, не одобренный компанией Ford, то система, возможно, не будет приглушать звук во время выполнения экстренных вызовов.

Примечание: Если на вашем автомобиле установлены динамики, не одобренные компанией Ford, то система может работать неправильно.

Примечание: Система может не работать при температуре ниже -40°C или выше 85°C .

Примечание: Система работает только при наличии совместимой сети и может не функционировать вне зоны покрытия.

Примечание: Покрытие системы может быть недоступно в некоторых регионах.

Примечание: При невозможности выполнения экстренного вызова прозвучит голосовая подсказка и включится индикатор статуса.

Примечание: Оператор может не получить данные об автомобиле, если передача данных не удалась.

Во время экстренного вызова система передает следующие данные об автомобиле.

- Идентификационный номер автомобиля.
- Тип двигателя автомобиля.
- Текущая временная отметка.
- Местоположение автомобиля и направление.
- Тип активации звонка.
- Тип автомобиля.

При включении зажигания ненадолго загорается индикатор системы экстренных вызовов. Если индикатор постоянно горит или вообще не включается, то в системе имеются неполадки. Если система неисправна после повторного запуска автомобиля, свяжитесь с авторизованным дилером для проведения технического обслуживания.

Аварийные принадлежности

Индикатор системы выполнения экстренных вызовов	Действие
Мигает быстро.	Система выполняет экстренный вызов.
Мигает на средней скорости.	Система передает данные об автомобиле персоналу службы экстренной помощи.
Мигает медленно.	Система успешно связалась с персоналом службы экстренной помощи. Установлена голосовая связь.
Красный немигающий.	В системе обнаружена неисправность, требуется обслуживание системы.
Выключено.	Экстренный вызов завершен или отменен.

Авария или опрокидывание

При определенных авариях или опрокидываниях система выполнит автоматический вызов служб экстренной помощи. Этот вызов невозможно отменить.

Выполнение экстренного вызова вручную

ПРЕДУПРЕЖДЕНИЕ



Соблюдайте осторожность при выполнении экстренного вызова вручную во время движения.

Примечание: Экстренный вызов можно выполнить только вручную с включенным зажиганием или в режиме вспомогательного оборудования.



Для набора номеров служб экстренной помощи нажмите и удерживайте кнопку на потолочной консоли примерно две секунды. После этого можно поговорить с оператором.

Для отмены вызова нажмите еще раз кнопку перед выполнением звонка.

После вызова служб экстренной помощи

После завершения экстренного вызова оператор службы экстренной помощи может выполнить экстренный вызов на автомобиль. Ваш автомобиль отвечает на входящие звонки в автоматическом режиме в течение двух часов. Система отвечает на звонок после двух гудков.

Режим проверки

Диагностика системы выполняется в собственной системе экстренных вызовов.

Нажмите и удерживайте кнопку более десяти секунд. По завершении тестового режима повторный звонок в тестовом режиме можно выполнить через пять минут.

Примечание: Если отпустить кнопку между второй и десятой секундой, сработает режим выполнения экстренных вызовов вручную.

Аварийные принадлежности

Примечание: Переключение в тестовый режим осуществляется, только если автомобиль неподвижен как минимум одну минуту с включенным зажиганием.

Примечание: Система не сможет выполнить экстренный вызов во время тестового режима.

Отмена тестового режима

Для отмены тестового режима нажмите и удерживайте кнопку более двух секунд во время тестового режима.

Примечание: Отмена тестового режима происходит после того, как автомобиль проедет примерно 300 м.

Примечание: Отмена тестового режима происходит, если выключить зажигание во время тестового режима.

Системные проверки тестового режима

Система экстренных вызовов выполняет ряд системных проверок.

Примечание: Если индикатор системы экстренных вызовов не выключается после диагностики, система экстренных вызовов может быть неисправна. Для выполнения технического обслуживания обратитесь к авторизованному дилеру.

Индикатор системы выполнения экстренных вызовов	Действие
Двойное мигание, затем повтор.	Успешный запуск тестового режима.
Двойное мигание, затем повтор.	Следуйте голосовым инструкциям.
Двойное мигание, затем повтор.	Подтвердите, что вы услышали запись, нажатием кнопки.
Двойное мигание, затем повтор.	Если вы слышите звуковой сигнал, нажмите кнопку. Это действие проверит работу динамика.
Красный немигающий.	В системе обнаружена неисправность, требуется обслуживание системы.
Выключено.	Диагностика завершена, или включение тестового режима было отменено вами.

Замена аварийного батарейного питания

В системе экстренных вызовов имеется аварийное батарейное питание. Система указывает, когда необходимо заменить аккумуляторную батарею, с помощью индикатора статуса (красный немигающий) и голосовой подсказки. Для выполнения технического обслуживания обратитесь к авторизованному дилеру.

Аварийные принадлежности

Примечание: Для поддержания оптимальных условий эксплуатации и продления срока службы аккумуляторной батареи необходимо ее использовать в температурном диапазоне от -20°C до 85°C .

Плавкие предохранители

РАСПОЛОЖЕНИЕ БЛОКОВ ПЛАВКИХ ПРЕДОХРАНИТЕЛЕЙ

Блок предохранителей

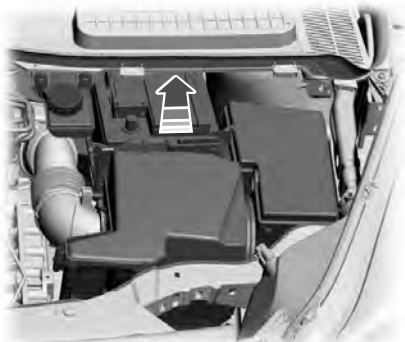

E152422

Ваш автомобиль имеет блок предохранителей, расположенный в моторном отсеке и крепящийся к положительному штырю аккумуляторной батареи. Этот блок содержит несколько предохранителей сильного тока. Если требуется произвести замену предохранителей сильного тока, обратитесь к официальному дилеру.

Блок предохранителей в моторном отсеке

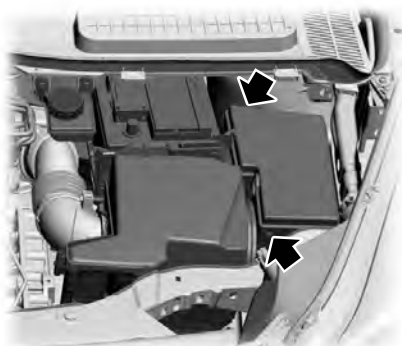

E152423

ПРЕДУПРЕЖДЕНИЯ



Всегда отсоединяйте аккумуляторную батарею перед обслуживанием предохранителей сильного тока.



Чтобы уменьшить вероятность поражения электрическим током, всегда возвращайте на место крышку блока предохранителей моторного отсека перед повторным присоединением аккумуляторной батареи или повторным заполнением бачков для жидкости.

Блок предохранителей моторного отсека содержит предохранители сильного тока, которые защищают основные электрические системы вашего автомобиля от перегрузок.

Когда вы отсоединяете и повторно присоединяете аккумуляторную батарею, необходимо перезагрузить некоторые функции. См. **Замена аккумуляторной батареи 12 В** (стр. 272).

Плавкие предохранители

Поднимите спусковой рычаг на задней части крышки, чтобы снять её.

Блок предохранителей в салоне

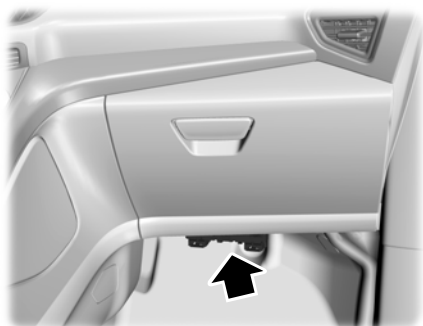

E159113

Блок предохранителей находится под перчаточным ящиком.

Блок предохранителей в багажном отделении



E152425

Блок предохранителей находится в багажном отделении за нишей шасси со стороны пассажира. Снимите крышку панели предохранителей, чтобы обеспечить доступ к предохранителям.

Плавкие предохранители

ТАБЛИЦА ХАРАКТЕРИСТИК ПЛАВКИХ ПРЕДОХРАНИТЕЛЕЙ

Блок предохранителей в моторном отсеке

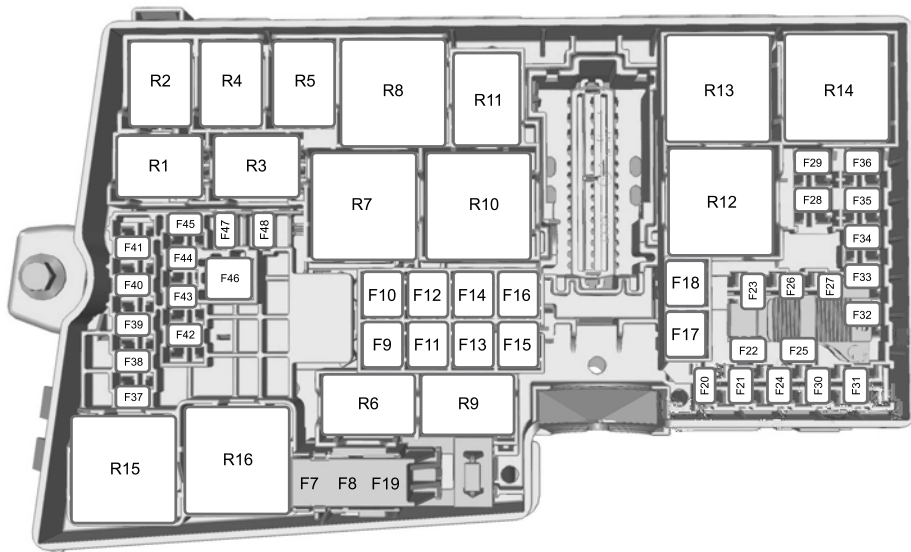

E157389

Предохранитель	Номинал предохранителя	Защищаемые цепи
F7	50 A ²	Антиблокировочная система тормозов. Электронная система динамической стабилизации.
F8	30 A ²	Электронная система динамической стабилизации.
F9	40A/50A ²	Вентилятор охлаждения.
F10	40 A ²	Электровентилятор обдува.
F11	30 A ²	Блок управления системами кузова.

Плавкие предохранители

Предохранитель	Номинал предохранителя	Защищаемые цепи
F12	30 A ²	Модуль управления силовым агрегатом.
F13	30 A ²	Реле стартера.
F14	25 A ²	Вентилятор системы охлаждения (600 Вт).
F15	20 A ²	Прикуриватель. Дополнительные гнезда электропитания.
F16	-	Не используется.
F17	40 A ²	Вентилятор системы охлаждения (600 Вт).
F18	20 A	Омыватель фары.
F19	5 A ¹	Антиблокировочная система тормозов. Электронная система динамической стабилизации.
F20	15 A ¹	Звуковой сигнал
F21	5 A ¹	Стоп-сигналы.
F22	15 A ¹	Система мониторинга аккумуляторной батареи.
F23	5 A ¹	Катушки реле.
F24	5 A ¹	Выключатель осветительных приборов
F25	-	Не используется.
F26	25 A ¹	Дополнительный насос охлаждения коробки передач (коробка передач 6F35).
F26	15 A ¹	Модуль управления коробкой передач (MPS6).
F27	15 A ¹	Муфта компрессора системы кондиционирования.
F28	7,5 A ¹	2.5L TIVCT VPWR.
F29	5 A ¹	Электродвигатель корректора наклона света фар.

Плавкие предохранители

Предохранитель	Номинал предохранителя	Защищаемые цепи
F30	20 A ¹	Отопитель, работающий на топливе.
F31	5 A ¹	Катушка реле управления двигателем.
F32	15 A ¹	Модуль управления двигателем.
F33	10 A ¹	Модуль управления двигателем.
F34	10 A ¹	Модуль управления двигателем.
F35	15 A ¹	Модуль управления двигателем.
F36	5 A ¹	Активный жалюзи решетки.
F37	5 A ¹	Питание индикатора отключения надувной подушки безопасности пассажира.
F38	5 A ¹	Модуль управления двигателем. Модуль управления коробкой передач.
F39	5 A ¹	Фары. Коррекция наклона света фар.
F40	5 A ¹	Электрический усилитель рулевого управления.
F41	20 A ¹	Блок управления системами кузова.
F42	15 A ¹	Стеклоочиститель заднего окна.
F43	-	Не используется.
F44	-	Не используется.
F45	10 A ¹	Обогреваемый распылитель омывателя.
F46	40 A ²	Автоматический режим работы стеклоочистителей.
F47	5 A ¹	ГЛОНАСС.

Плавкие предохранители

Предохранитель	Номинал предохранителя	Защищаемые цепи
		TCU.
F48	15 A ¹	Испаритель фильтра продуктов сгорания дизельного топлива

¹ Предохранители мини

² Кассетные предохранители

Реле	Замыкаемые цепи
R1	Не используется.
R2	Звуковой сигнал
R3	Испаритель фильтра продуктов сгорания дизельного топлива
R4	Не используется.
R5	Не используется.
R6	Вентилятор системы охлаждения (600 Вт).
R7	Обогреваемое ветровое стекло.
R8	Реле свечей подогрева.
R9	Омыватель фары.
R10	Стартер
R11	Муфта компрессора системы кондиционирования.
R12	Вентилятор охлаждения.
R13	Электровентилятор обдува.
R14	Модуль управления двигателем.
R15	Вентилятор системы охлаждения (600 Вт).
R16	Зажигание.

Плавкие предохранители

Блок предохранителей в салоне

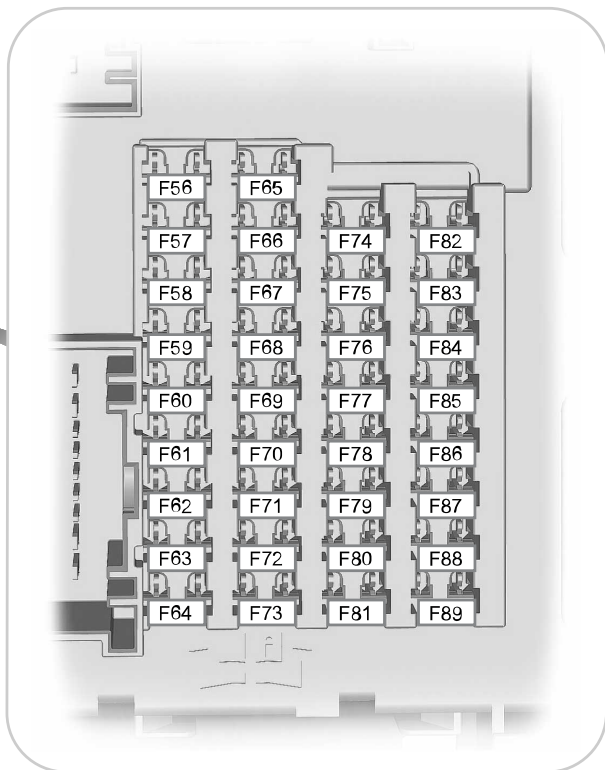
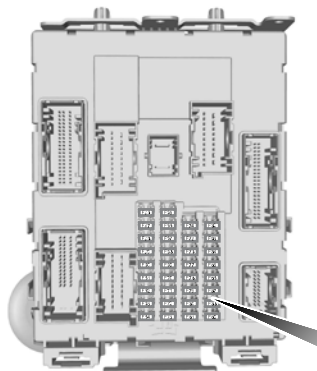

E129926

Предохранитель	Номинал предохранителя	Защищаемые цепи
F56	20 A	Топливный насос.
F57	-	Не используется.
F58	-	Не используется.
F59	5 A	Приемопередатчик пассивной противоугонной системы.

Плавкие предохранители

Предохранитель	Номинал предохранителя	Защищаемые цепи
F60	10 А	Освещение салона. Комплект переключателей двери водителя. Лампа перчаточного ящика. Секция переключателей потолочной консоли.
F61	-	Не используется.
F62	5 А	Автоматический режим работы стеклоочистителей. Зеркало салона с автоматическим затемнением.
F63	10 А	Система адаптивного круиз-контроля — передний сенсорный модуль.
F64	-	Не используется.
F65	10 А	Отпирание защелки двери багажного отделения с электроприводом.
F66	-	Не используется.
F67	7,5 А	Модуль SYNC. Сброс модуля интерфейса дисплея передних органов управления. Модуль глобальной системы определения местонахождения.
F68	15 А	Электрический блокиратор рулевой колонки.
F69	5 А	Панель приборов
F70	-	Не используется.
F71	10 А	Приемник управления отоплением — кондиционирование воздуха с ручным управлением. Сдвоенный электронный автоматический климат-контроль.
F72	7,5 А	Разъем передачи данных.
F73	7,5 А	Модуль рулевого колеса. Звуковой сигнал включения аварийного батарейного питания.
F74	15 А	Дальний свет.
F75	15 А	Задний противотуманный фонарь.

Плавкие предохранители

Предохранитель	Номинал предохранителя	Защищаемые цепи
F76	10 А	Фонари заднего хода.
F77	20 А	Насос омывателя лобового стекла.
F78	5 А	Замок (выключатель) зажигания Выключатель зажигания нажимной кнопкой.
F79	15 А	Аудиосистема. DVD-проигрыватель с навигационным дисплеем Сенсорный экран. Кнопка аварийной световой сигнализации. Переключатель блокировки замков двери.
F80	20 А	Прозрачный люк.
F81	5 А	Радиочастотный радиоприемник. Датчик контроля салона.
F82	20 А	Насос омывателя лобового стекла.
F83	20 А	Система централизованного запираения.
F84	-	Не используется.
F85	7,5 А	Замок (выключатель) зажигания
F86	10 А	Блок подушки безопасности. Система распознавания присутствия пассажира. Контрольная лампа отключения подушки безопасности пассажира.
F87	-	Не используется.
F88	-	Не используется.
F89	-	Не используется.

Плавкие предохранители

Блок предохранителей в багажном отделении

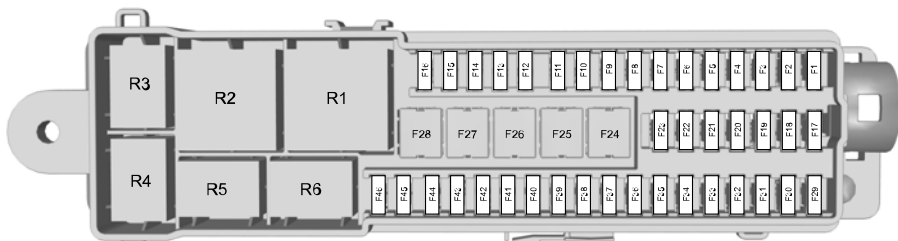

E129927

Предохранитель	Номинал предохранителя	Защищаемые цепи
F1	5 A	Модуль активации двери багажного отделения с электроприводом без использования рук.
F2	10 A	Стеклоочиститель с обогревом в исходном положении.
F3	5 A	Ручки дверей в автомобилях с системой бесключевого входа.
F4	25 A	Блок управления передней левой дверью.
F5	25 A	Блок управления передней правой дверью.
F6	25 A	Блок управления задней левой дверью.
F7	25 A	Блок управления задней правой дверью.
F8	-	Не используется.
F9	25 A	Двигатель сиденья водителя.
F10	-	Не используется.
F11	5 A	Питание катушки заднего реле зажигания.
F12	-	Не используется.
F13	-	Не используется.
F14	-	Не используется.

Плавкие предохранители

Предохранитель	Номинал предохранителя	Защищаемые цепи
F15	-	Не используется.
F16	-	Не используется.
F17	5 A	ГЛОНАСС. TCU.
F18	-	Не используется.
F19	-	Не используется.
F20	-	Не используется.
F21	-	Не используется.
F22	-	Не используется.
F23	25 A	Обогреватель заднего окна.
F24	30 A	Дополнительные разъемы электропитания переменного/постоянного тока.
F24	20 A	Задние дополнительные гнезда электропитания.
F25	25 A	Дверь багажного отделения с электроприводом.
F26	40 A	Аксессуары. Модуль буксировки прицепа.
F27	20 A	Дополнительные розетки питания в багажном отделении.
F28	-	Не используется.
F29	5 A	Система информирования о мертвых зонах. Камера заднего обзора с системой помощи при парковке.
F30	5 A	Кнопка управления системой помощи при парковке.
F31	-	Не используется.
F32	5 A	Сигнал зажигания в дополнительном разьеме электропитания переменного/постоянного тока.
F33	-	Не используется.
F34	20 A	Обогреваемое сиденье водителя.

Плавкие предохранители

Предохранитель	Номинал предохранителя	Защищаемые цепи
F35	20 А	Обогреваемое сиденье пассажира.
F36	-	Не используется.
F37	-	Не используется.
F38	-	Не используется.
F39	-	Не используется.
F40	-	Не используется.
F41	-	Не используется.
F42	-	Не используется.
F43	-	Не используется.
F44	-	Не используется.
F45	5 А	Катушка реле обогрева стеклоочистителей в исходном положении.
F46	-	Не используется.

Реле	Замыкаемые цепи
R1	Замок (выключатель) зажигания
R2	Не используется.
R3	Обогреватель заднего окна.
R4	Не используется.
R5	Не используется.
R6	Стеклоочиститель с обогревом в исходном положении.

Плавкие предохранители

ЗАМЕНА ПЛАВКОГО ПРЕДОХРАНИТЕЛЯ

Предохранители

ПРЕДУПРЕЖДЕНИЕ



Меняйте предохранитель только на предохранитель со специфицированным диапазоном силы тока. Использование предохранителя, рассчитанного на слишком высокую силу тока, может повлечь серьезные повреждения проводки и вызвать возгорание.



E217331

Если электрические компоненты в автомобиле не работают, возможно, сгорел плавкий предохранитель. Сгоревшие плавкие предохранители определяются по разрыву провода в предохранителе. Проверяйте целостность соответствующих предохранителей перед заменой электрических компонентов.

Тип предохранителя

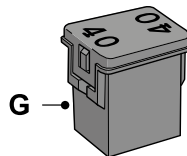
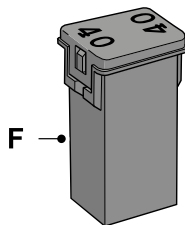
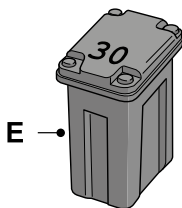
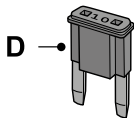
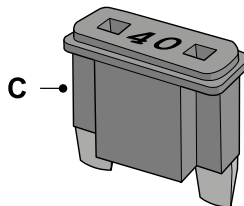
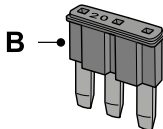
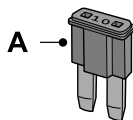

E207206

Плавкие предохранители

Обозначение	Тип предохранителя
A	Micro 2
B	Micro 3
C	Макси
D	Мини
E	М тип
F	J тип
G	Низкопрофильный J тип

ОБЩАЯ ИНФОРМАЦИЯ

ПРЕДУПРЕЖДЕНИЯ



Не работайте с горячим двигателем.



Выключите зажигание, включите и полностью затяните стояночный тормоз.



Не прикасайтесь к узлам электронной системы зажигания, когда зажигание включено, или двигатель работает. Система работает под высоким напряжением. Несоблюдение данного предупреждения может привести к серьезной травме или смертельному исходу.



Не подносите руки к вентилятору охлаждения двигателя и не допускайте попадания в него одежды.

В определенных условиях вентилятор системы охлаждения двигателя может продолжать вращаться в течение нескольких минут после выключения двигателя. См. **Вентилятор системы охлаждения двигателя** (стр. 269).

Убедитесь, что после проверки технического состояния все крышки заливных отверстий хорошо затянуты.

Для поддержания хорошего технического состояния и во избежание обесценивания автомобиля необходимо регулярно проводить техническое обслуживание. К вашим услугам широкая сеть официальных дилерских центров обслуживания и ремонта Ford. Авторизованные технические специалисты центров смогут наилучшим образом отремонтировать ваш автомобиль, используя разнообразные специальные инструменты.

Помимо регулярных технических осмотров рекомендуется делать следующие проверки.

Проверяйте ежедневно

- Внешние осветительные приборы.
- Плафоны освещения салона.
- Индикаторы и сигнализаторы.

Проверяется при заправке

- Уровень жидкости стеклоомывателя. См. **Проверка омывающей жидкости** (стр. 272).
- Давление в шинах. См. **Технические характеристики** (стр. 302).
- Состояние шин. См. **Колеса и шины** (стр. 288).

Проверяйте ежемесячно

- Уровень моторного масла. См. **Проверка моторного масла** (стр. 268).
- Уровень охлаждающей жидкости двигателя. См. **Проверка охлаждающей жидкости двигателя** (стр. 269).
- Уровень тормозной жидкости.
- Трубопроводы, шланги и бачки на наличие утечек.
- Исправность кондиционера воздуха.
- Исправность стояночного тормоза.
- Звуковой сигнал.
- Затяжка гаек крепления колёс. См. **Технические характеристики** (стр. 302).

Обслуживание

ОТКРЫВАНИЕ И ЗАКРЫВАНИЕ КАПОТА

Открытие капота



E142457

1. Потяните рычаг отпирания капота.
2. Приподнимите крышку капота.



E142458

3. Сдвиньте защелку вправо для отпирания капота.



E87786

4. Откройте капот и зафиксируйте его с помощью упора.

Закрытие капота

1. Снимите поддерживающую штангу капота с защелки и закрепите ее в зажиме.
2. Опустите капот вниз и дайте ему упасть и зафиксироваться под собственным весом с высоты последних 8–12 дюймов (20–30 см).

Примечание: Убедитесь, что капот полностью закрылся.

ОБЩИЙ ВИД МОТОРНОГО ОТСЕКА - 1.5L ECOBOOST™

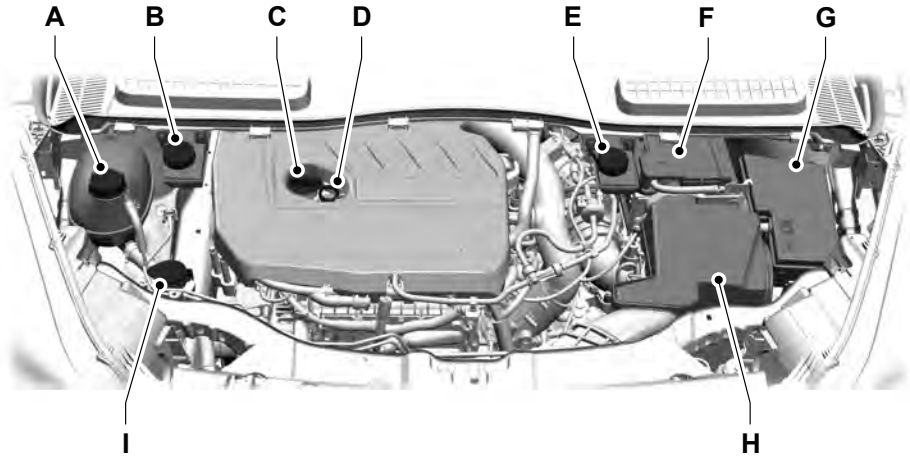

E190470

- A Бачок для охлаждающей жидкости двигателя¹: См. **Проверка охлаждающей жидкости двигателя** (стр. 269).
- B Бачок тормозной жидкости (автомобиль с правосторонним управлением)¹: См. **Проверка тормозной жидкости** (стр. 271).
- C Крышка маслозаливной горловины¹: См. **Проверка моторного масла** (стр. 268).
- D Масляный щуп двигателя¹: См. **Проверка моторного масла** (стр. 268).
- E Бачок тормозной жидкости (автомобиль с левосторонним управлением)¹: См. **Проверка тормозной жидкости** (стр. 271).
- F Аккумуляторная батарея: См. **Замена аккумуляторной батареи 12 В** (стр. 272).
- G Подкапотный блок плавких предохранителей: См. **Плавкие предохранители** (стр. 250).

Обслуживание

- Н Воздушный фильтр: Не требуется проведение сервисного обслуживания.
- І Бачок омывателя ветрового и заднего стекла: См. **Проверка омывающей жидкости** (стр. 272).

* Для идентификационных целей крышки бачков и маслоизмерительный щуп двигателя имеют соответствующую цветовую маркировку.

ОБЩИЙ ВИД МОТОРНОГО ОТСЕКА - 2.5L

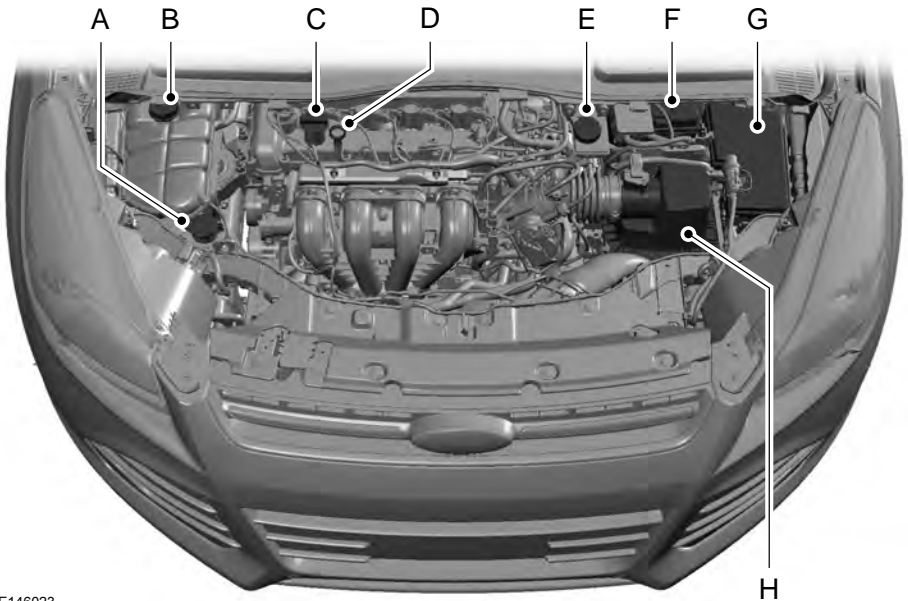

E146023

- A Бачок омывателя ветрового стекла
- B Бачок системы охлаждения двигателя
- C Крышка маслоналивной горловины двигателя
- D Щуп уровня масла
- E Бачок тормозной жидкости
- F Аккумулятор

Обслуживание

- G Силовая электрораспределительная коробка
- H Воздушный фильтр в сборе

ЩУП ДЛЯ ПРОВЕРКИ МОТОРНОГО МАСЛА - 1.5L ЕСОВОOST™

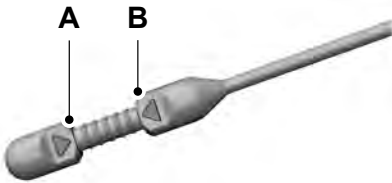

E188072

- A Минимум.
- B Максимум.

ЩУП ДЛЯ ПРОВЕРКИ МОТОРНОГО МАСЛА - 2.5L

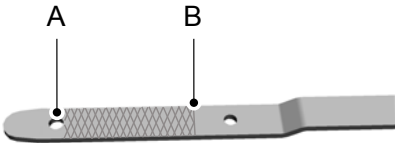

E169062

- A Минимум.
- B Максимум.

ПРОВЕРКА МОТОРНОГО МАСЛА

1. Перед проверкой убедитесь, что автомобиль находится на ровной поверхности.
2. Выключите двигатель и подождите 10 минут, пока масло не стечет в поддон картера.
3. Извлеките масляный щуп и вытрите его чистой безворсовой ветошью. Чтобы проверить уровень масла, установите щуп и извлеките его снова.

Если уровень масла находится на минимальной отметке, немедленно долейте масло. См. **Технические характеристики** (стр. 305).

Примечание: Проверяйте уровень моторного масла перед тем, как запустить двигатель.

Примечание: Убедитесь, что уровень находился в диапазоне между минимальной и максимальной отметками.

Примечание: Не пользуйтесь добавками к моторному маслу или другими средствами для улучшения работы двигателя. При определенных условиях использование присадок может привести к повреждению двигателя.

Примечание: Расход масла у новых двигателей достигает нормального значения после приблизительно 5.000 км пробега.

Обслуживание

Доливка масла

ПРЕДУПРЕЖДЕНИЯ



Доливку масла следует выполнять на холодном двигателе. Если двигатель горячий, то выждите 10 минут, пока его температура не понизится. Несоблюдение мер безопасности может привести к травме.



Не снимайте крышку заливной горловины с работающего двигателя. Несоблюдение мер безопасности может привести к травме.

1. Снимите крышку заливной горловины.
2. Долейте масло, соответствующее техническим условиям Ford. См. **Технические характеристики** (стр. 305).
3. Установите крышку горловины. Поворачивайте ее, пока не почувствуете сильное сопротивление.

Примечание: Не доливайте масла выше максимальной отметки. Уровень масла выше максимальной отметки может вызвать повреждение двигателя.

Примечание: Незамедлительно промокните пролитое масло впитывающей тканью.

ВЕНТИЛЯТОР СИСТЕМЫ ОХЛАЖДЕНИЯ ДВИГАТЕЛЯ - БЕНЗИНОВЫЙ

ПРЕДУПРЕЖДЕНИЕ



Не подносите руки к вентилятору охлаждения двигателя и не допускайте попадания в него одежды.

В определенных условиях вентилятор системы охлаждения двигателя может продолжать вращаться в течение нескольких минут после выключения двигателя.

ВЕНТИЛЯТОР СИСТЕМЫ ОХЛАЖДЕНИЯ ДВИГАТЕЛЯ - ДИЗЕЛЬНЫЙ

ПРЕДУПРЕЖДЕНИЕ



Не подносите руки к вентилятору охлаждения двигателя и не допускайте попадания в него одежды.

В определенных условиях вентилятор системы охлаждения двигателя может продолжать вращаться в течение нескольких минут после выключения двигателя. Это возможно при низкой температуре окружающей среды независимо от температуры охлаждающей жидкости двигателя, например, короткие поездки или низкая температура охлаждающей жидкости. См. **Фильтр твердых частиц** (стр. 143).

ПРОВЕРКА ОХЛАЖДАЮЩЕЙ ЖИДКОСТИ ДВИГАТЕЛЯ

ПРЕДУПРЕЖДЕНИЯ



Запрещается сливать охлаждающую жидкость двигателя в бытовые мусоросборники или канализационную систему общего пользования. Воспользуйтесь авторизованным объектом размещения отходов.

ПРЕДУПРЕЖДЕНИЯ



Не заливайте охлаждающую жидкость в бачок омывателя ветрового стекла. При разбрызгивании на ветровое стекло охлаждающая жидкость может создать проблемы с обзором.



E170684

Уровень охлаждающей жидкости должен находиться между отметками **MIN** и **MAX** в бачке охлаждающей жидкости. Если уровень охлаждающей жидкости находится на минимальной отметке или ниже, либо бачок пуст, — немедленно долийте охлаждающую жидкость.

Необходимо поддерживать концентрацию охлаждающей жидкости на уровне 48% – 50%, что эквивалентно температуре замерзания между $-30\text{ }^{\circ}\text{F}$ ($-34\text{ }^{\circ}\text{C}$) и $-34\text{ }^{\circ}\text{F}$ ($-37\text{ }^{\circ}\text{C}$).

Примечание: При нагреве охлаждающая жидкость расширяется. Уровень может подниматься выше отметки **MAX**.

Примечание: Не пользуйтесь гранулами для предотвращения утечки, герметиками для системы охлаждения или неустановленными добавками: они могут привести к поломке системы охлаждения или системы подогрева.

Доливка охлаждающей жидкости

ПРЕДУПРЕЖДЕНИЯ



Никогда не снимайте крышку бачка охлаждающей жидкости при работающем или горячем двигателе.



Добавляйте охлаждающую жидкость только на холодном двигателе. Если двигатель горячий, то выждите 10 минут, пока его температура не понизится.



Избегайте контакта рабочей жидкости с кожей или глазами. При контакте с жидкостью немедленно промойте пораженные участки обильным количеством воды и обратитесь к врачу.



Концентрированная охлаждающая жидкость может воспламениться, если ее брызги попадут на горячие участки системы выпуска.

Ford Motor Company не рекомендует использовать восстановленную охлаждающую жидкость, так как одобренного компанией Ford процесса восстановления пока не существует.

Не смешивайте охлаждающую жидкость разных типов или цветов в своем автомобиле.

Примечание: Добавьте смесь антифриза и воды в соотношении 50/50 или готовую охлаждающую жидкость, отвечающую техническим требованиям.

Обслуживание

Примечание: Используйте рабочие жидкости, которые соответствуют предусмотренным техническим характеристикам и требованиям. Использование рабочих жидкостей других типов может привести к повреждениям, которые не покрываются гарантией на ваш автомобиль. См. **Заправочные объемы и технические характеристики** (стр. 304).

Чтобы повысить уровень охлаждающей жидкости, выполните следующие действия:

1. Снимите крышку бачка для охлаждающей жидкости.
2. Долейте охлаждающую жидкость двигателя до отметки **MAX**, не превышая ее.
3. Замените крышку бачка для охлаждающей жидкости. Поворачивайте по часовой стрелке, пока не почувствуете сильное сопротивление.

Примечание: В экстренной ситуации, чтобы добраться до сервисного центра, можно долить воду без охлаждающей жидкости.

Примечание: Продолжительное использование охлаждающей жидкости неправильной концентрации может привести к повреждению двигателя из-за коррозии, перегрева или замораживания.

ПРОВЕРКА ТОРМОЗНОЙ ЖИДКОСТИ

ПРЕДУПРЕЖДЕНИЯ



Используйте только рекомендованную тормозную жидкость, иначе торможение будет менее эффективно. Использование неподходящей тормозной жидкости может привести к потере контроля над автомобилем, серьезным травмам или смертельному исходу.



Используйте только тормозную жидкость из запечатанного контейнера. Попадание в тормозную жидкость пыли, воды, нефтепродуктов или других материалов может привести к повреждению или поломке тормозной системы. Игнорирование этого предупреждения может привести к потере контроля над вашим автомобилем, серьезным травмам или смертельному исходу.



Избегайте контакта рабочей жидкости с кожей или глазами. При контакте с жидкостью немедленно промойте пораженные участки обильным количеством воды и обратитесь к врачу.



Уровень жидкости находится между линиями **MAX** и **MIN** — это нормально и доливать жидкость не нужно. Уровень жидкости за пределами нормального диапазона может привести к снижению эффективности работы системы. Как можно скорее проверьте автомобиль.

Во избежание загрязнения жидкости крышка резервуара должна быть плотно закручена, кроме случаев долива жидкости.

Обслуживание

Используйте только жидкость, которая соответствует спецификации Ford. См. **Заправочные объемы и технические характеристики** (стр. 304).

ПРОВЕРКА РАБОЧЕЙ ЖИДКОСТИ УСИЛИТЕЛЯ РУЛЕВОГО УПРАВЛЕНИЯ

Автомобиль оборудован системой рулевого управления с электроусилителем (EPS). Проверять или пополнять бачок с жидкостью не требуется.

ПРОВЕРКА ОМЫВАЮЩЕЙ ЖИДКОСТИ

Примечание: Жидкость из бачка поступает в переднюю и заднюю системы.

При доливке используйте смесь жидкости для омывателя и воды, чтобы предотвратить замерзание в холодную погоду и улучшить очистительную способность. Рекомендуется использовать только высококачественную жидкость для стеклоомывателя.

Информацию о разбавлении жидкости см. в инструкциях к продукту.

ЗАМЕНА АККУМУЛЯТОРНОЙ БАТАРЕИ 12 В

ПРЕДУПРЕЖДЕНИЕ



Для автомобилей с системой вто-Старт-Стоп действуют другие требования к аккумуляторной батарее. Аккумулятор должен заменяться аналогичным изделием с такими же техническими характеристиками.

Аккумуляторная батарея находится в моторном отсеке. См. **Общий вид моторного отсека** (стр. 266).



Утилизацию использованных аккумуляторов следует выполнять в соответствии с действующими нормами и правилами.

По поводу утилизации старых аккумуляторных батарей обратитесь в местные органы власти.

ПРОВЕРКА ЩЕТОК СТЕКЛООЧИСТИТЕЛЕЙ



E142463

Проведите пальцами по кромке щетки, чтобы проверить ее на наличие шероховатостей.

Для очистки щеток стеклоочистителей используйте мягкую губку или ткань, пропитанные жидкостью омывателя или водой.

ЗАМЕНА ЩЕТОК СТЕКЛООЧИСТИТЕЛЕЙ

Когда зажигание выключено, рычаги стеклоочистителя могут быть перемещены вручную. Это удобно для замены щеток стеклоочистителей и чистки под ними.

1. Отведите щетку и рычаг стеклоочистителя от стекла.

Обслуживание

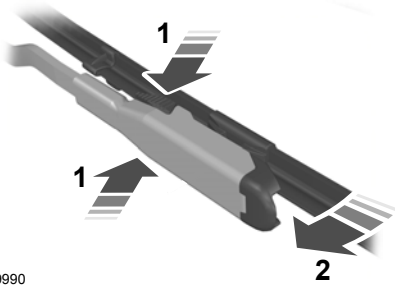

E129990

2. Одновременно нажмите кнопки блокировки.
3. Поверните и снимите щетку очистителя.
4. Установка выполняется в обратной последовательности.

Примечание: Проверьте надёжность фиксации щётки стеклоочистителя. Опустите рычаг и щетку стеклоочистителя обратно на ветровое стекло. При включении зажигания рычаг стеклоочистителя автоматически вернется в предусмотренное положение.

Чтобы заменить задние щетки стеклоочистителей, необходимо выполнить следующее.

1. Поднимите рычаг стеклоочистителя.

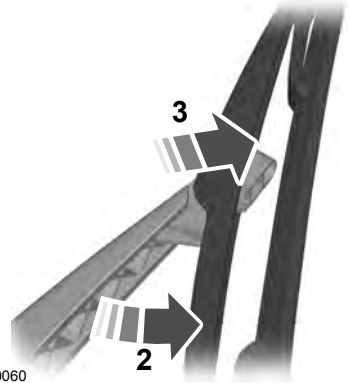

E130060

2. Немного поверните щетку в рычаге очистителя.
3. Отсоедините щетку от рычага.
4. Снимите щетку очистителя.
5. Установка выполняется в обратной последовательности.

Примечание: Проверьте надёжность фиксации щётки стеклоочистителя.

Заменяйте щетки стеклоочистителей не реже раза в год, чтобы обеспечить их оптимальные рабочие характеристики.

Качество работы стеклоочистителей может быть повышено путем очистки щеток стеклоочистителя и ветрового стекла.

РЕГУЛИРОВКА ФАР

Регулировка вертикального базового положения

Фары на вашем автомобиле сфокусированы правильно на сборочном заводе. Если автомобиль попал в ДТП, необходимо проверить настройку фар у авторизованного дилера.

Обслуживание

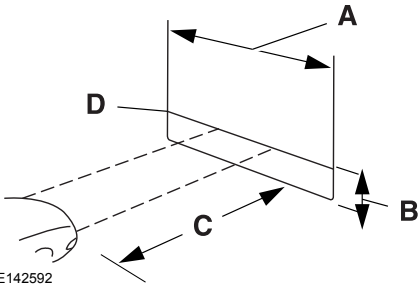

E142592

- A 8 футов (2,4 метра)
- B Центральная высота лампы до земли
- C 25 футов (7,6 метра)
- D Горизонтальная базовая линия



E142465

4. На стене или экране вы увидите плоскую зону света высокой интенсивности, расположенную в верхней правой части светового узора. Если верхний край зоны света высокой интенсивности расположен не на базовой горизонтальной линии, требуется регулировка фары.

Автомобили с галогенными фарами

1. Припаркуйте автомобиль прямо перед стеной или экраном на ровной поверхности на расстоянии приблизительно 25 футов (7,6 метров).
2. Измерьте высоту от центра лампы фары до земли и проведите горизонтальную базовую линию длиной 8 футов (2,4 метра) на вертикальной стене или экране на этой высоте.

Примечание: Чтобы увидеть чистый световой узор для регулировки одной фары, возможно, потребуется закрыть свет от одной фары во время регулировки другой.

3. Включите фары ближнего света, чтобы осветить стену (или экран) и откройте капот.



E142467

5. Найдите вертикальное устройство регулировки каждой фары. С помощью крестовой отвертки №2 поверните устройство регулировки по часовой стрелке или против часовой стрелки, чтобы отрегулировать фару. Горизонтальный край более яркого света должен касаться горизонтальной базовой линии.
6. Закройте капот и выключите лампы.

Обслуживание

Автомобили с фарами с газоразрядной лампой высокой интенсивности

1. Припаркуйте автомобиль прямо перед стеной или экраном на ровной поверхности на расстоянии приблизительно 25 футов (7,6 метров).
2. Измерьте высоту от центра лампы фары до земли и проведите горизонтальную базовую линию длиной 8 футов (2,4 метра) на вертикальной стене или экране на этой высоте.

Примечание: Чтобы увидеть чистый световой узор для регулировки одной фары, возможно, потребуется закрыть свет от одной фары во время регулировки другой.

3. Включите фары ближнего света, чтобы осветить стену (или экран) и откройте капот.

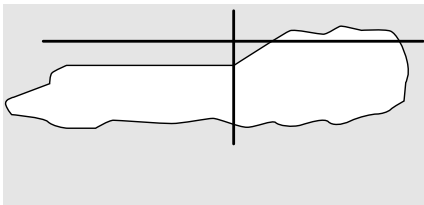

E142466

4. В левой части светового узора фары прослеживается четкий переход (изменение от светлого к темному). Верхний край этого перехода должен находиться на 2 дюйма (5 сантиметров) ниже горизонтальной базовой линии.



E142467

5. Найдите вертикальное устройство регулировки каждой фары. С помощью крестовой отвертки №2 поверните устройство регулировки по часовой стрелке или против часовой стрелки, чтобы отрегулировать фару.
6. Закройте капот и выключите лампы.

Регулировка горизонтального базового положения

Горизонтальный фокус не требуется для этого автомобиля и не регулируется.

СНЯТИЕ ФАРЫ



E159160

1. Убедитесь, что выключатель контроля освещения находится в положении выключения. Откройте капот.

Обслуживание

2. Выверните из фары в сборе три винта.
3. Аккуратно сдвиньте фару в сборе как можно ближе к передней части автомобиля, чтобы освободить ее из нижней точки крепления.
4. Осторожно поднимите наружную часть фары и снимите ее.
5. Отсоедините штекерный разъем.

ЗАМЕНА ЛАМП

ПРЕДУПРЕЖДЕНИЯ



Выключите зажигание и лампы.



Перед снятием лампы подождите некоторое время, чтобы она остыла.

Примечание: Устанавливайте только подходящие по техническим требованиям лампы.

Примечание: Далее приведены инструкции, описывающие правильное снятие лампы. Установка производится в последовательности, обратной снятию, если нет дополнительных указаний.

Фара головного света

Тип 1

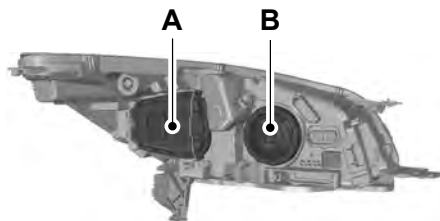

E159161

- A Фара ближнего света
- B Дальний свет и лампа светового оборудования дневного времени

Фара дальнего света

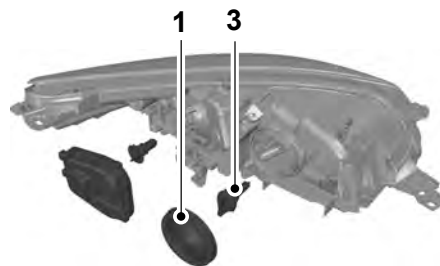

E159163

1. Снимите крышку.
2. Отсоедините штекерный разъем.
3. Поверните лампу против часовой стрелки и прямо потяните ее на себя для снятия.

Примечание: Не прикасайтесь к стеклянной поверхности лампы фары.

Обслуживание

Фара ближнего света

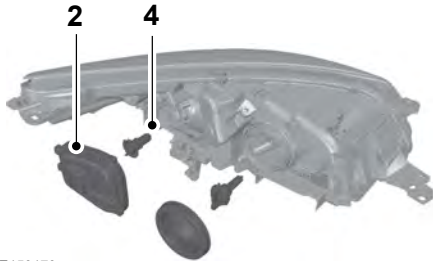

E159179

1. Высвободите металлический фиксирующий зажим.
2. Снимите крышку.
3. Отсоедините штекерный разъем.
4. Извлеките лампу.

Примечание: Не прикасайтесь к стеклянной поверхности лампы фары.

Тип 2

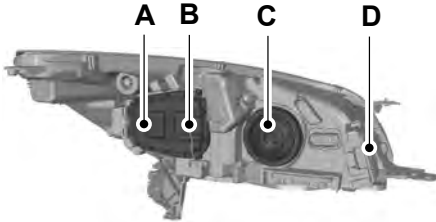

E159162

- A Фара ближнего света
- B Фара дальнего света
- C Свет фиксированного изгиба
- D Лампа светового оборудования дневного времени и парковочное положение

Фара дальнего света

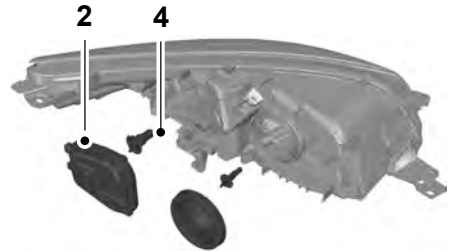

E159180

1. Высвободите металлический фиксирующий зажим.
2. Снимите крышку.
3. Отсоедините штекерный разъем.
4. Извлеките лампу.

Примечание: Не прикасайтесь к стеклянной поверхности лампы фары.

Лампа света фары фиксированного изгиба

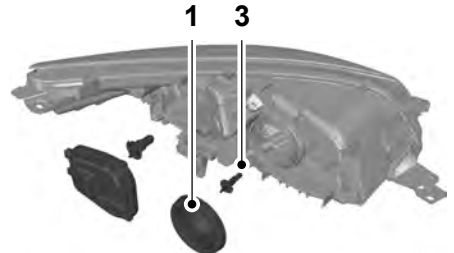

E159164

1. Снимите крышку.
2. Отсоедините штекерный разъем.
3. Поверните лампу против часовой стрелки и прямо потяните ее на себя для снятия.

Примечание: Не прикасайтесь к стеклянной поверхности лампы фары.

Обслуживание

Указатель поворота, передняя противотуманная фара и габаритный фонарь

Примечание: Лампы индикации поворота и габаритные фонари - это необслуживаемые элементы, поэтому в случае их неисправности следует обратиться к официальному дилеру.

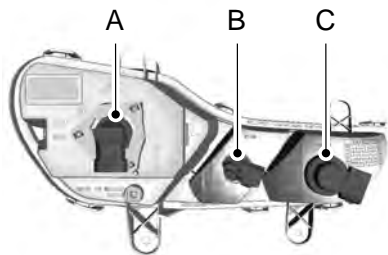

E142797

- A Противотуманная фара
- B Габаритный фонарь
- C Лампа указателя поворота



E142798

1. Поверните рулевое колесо до полной блокировки.
2. Снимите фиксирующие зажимы с брызговика переднего колеса, чтобы обеспечить доступ к блоку фары.



E159629

3. Снимите патрон лампы с блока фары, поворачивая его против часовой стрелки.
4. Отсоедините штекерный разъем.
5. Вытащите лампу из патрона, потянув её прямо на себя.

Боковой повторитель

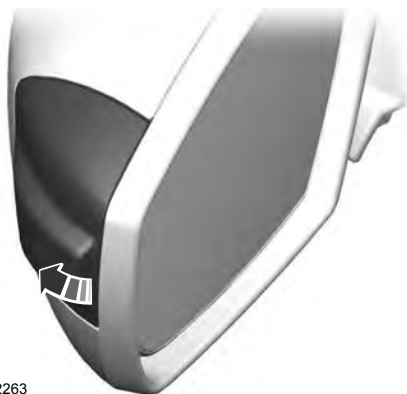

E72263

1. Аккуратно снимите боковой повторитель указателя поворота.

Обслуживание



E72291

2. Снимите патрон лампы.
3. Извлеките лампу.

Лампа подсветки входа

Примечание: *Расположите стекло зеркала как можно глубже вовнутрь.*



E72264

1. Установите отвертку в зазор между краем корпуса зеркала и его стеклом и отсоедините металлический фиксатор.

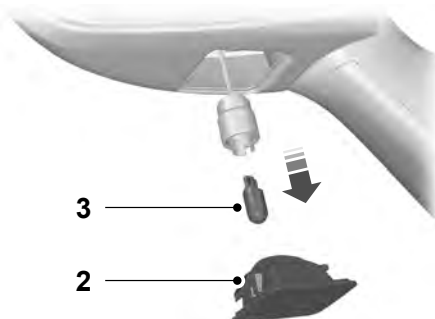

E72265

2. Извлеките лампу.
3. Извлеките лампу.

Задние фары

Тип 1

Указатель поворота, задний фонарь и стоп-сигнал

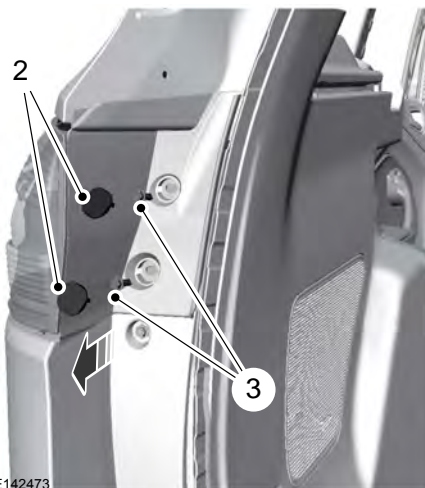

E142473

Обслуживание

1. Убедитесь, что управление освещением находится в выключенном положении, и откройте заднюю поднимающуюся дверь.
2. Снимите две крышки с болтовых креплений, используя стандартную плоскую отвертку.
3. Выкрутите 2 болта из блока фары.
4. Осторожно вытащите блок фары из вашего автомобиля.

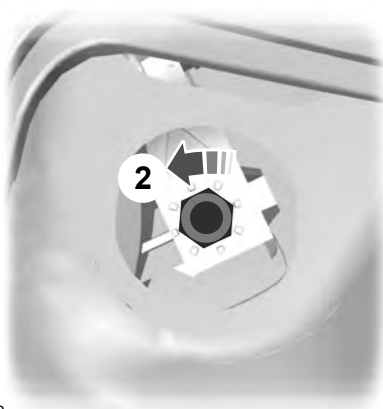

E99412

Тип 2

Указатель поворота

Следуйте инструкциям для типа 1, чтобы снять лампу указателя поворота.

Примечание: Лампы задних фонарей и стоп-сигналов - это необслуживаемые элементы, поэтому в случае их неисправности следует обратиться к официальному дилеру.

2. Выкрутите гайку из блока фары.
3. Осторожно вытащите блок фары из вашего автомобиля.

Фонарь заднего хода



E159417

1. Вставьте подходящий объект, чтобы вскрыть панель отделки.

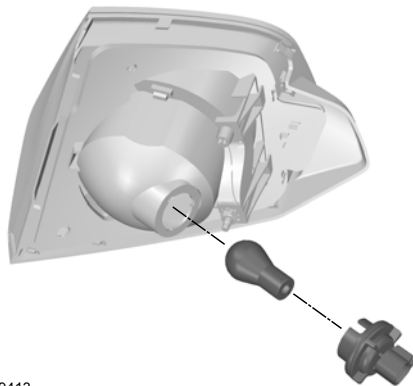

E99413

4. Слегка нажмите на лампу в патроне лампы, поверните против часовой стрелки и снимите ее.

Обслуживание

Задний противотуманный фонарь

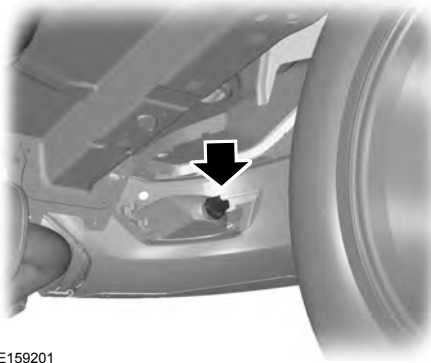

E159201

1. Отсоедините штекерный разъем.
2. Поверните лампу против часовой стрелки и прямо потяните ее на себя для снятия.

Центральный верхний фонарь стоп-сигнала

Это необслуживаемые элементы, поэтому в случае их неисправности следует обратиться к авторизованному дилеру.

Лампа освещения номерного знака

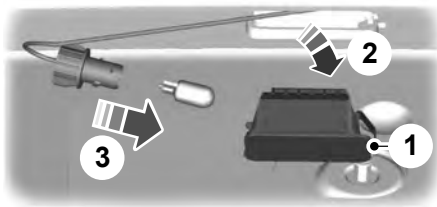

E72789

1. Осторожно освободите пружинный держатель.
2. Извлеките лампу.
3. Поверните лампу против часовой стрелки и снимите ее.

Плафон освещения салона

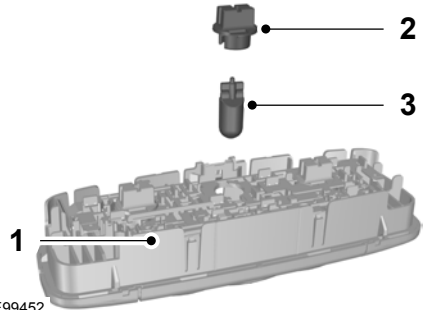

E99452

1. Аккуратно извлеките лампу.
2. Поверните патрон лампы против часовой стрелки и снимите его.
3. Извлеките лампу.

Плафоны местного освещения (для чтения)

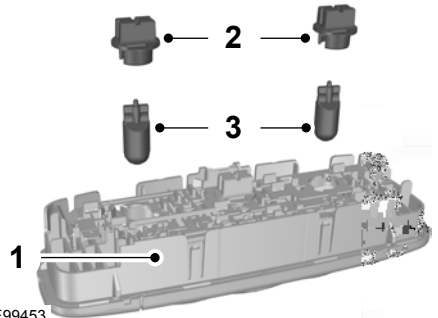

E99453

1. Аккуратно извлеките лампу.

Обслуживание

2. Поверните патрон лампы против часовой стрелки и снимите его.
3. Извлеките лампу.

Лампа багажного отделения, лампа пространства для ног и лампа задней поднимающейся двери

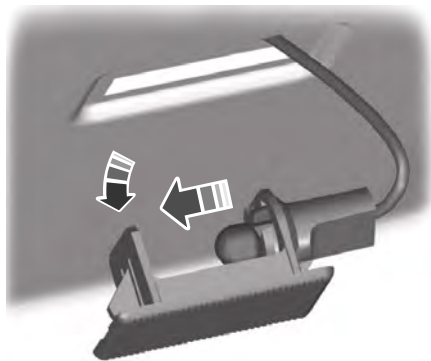

E72784

1. Аккуратно подденьте лампу.
2. Извлеките лампу.

ТАБЛИЦА ТЕХНИЧЕСКИХ ХАРАКТЕРИСТИК ЛАМП

Внешнее освещение

Фонарь	Спецификации	Мощность (ватт)
Передний габаритный огонь.	W5W	5
Передний фонарь указателя поворота.	PY21W	21
Световое оборудование дневного времени.	Светодиод (LED)	Светодиод (LED)
Дальний свет фар.	H15	55
Ближний свет фары.	H7	55
Фары с газоразрядной лампой высокой интенсивности.	D3S	HID
Указатели поворота.	H11	55
Передний противотуманный фонарь.	H11	55

Обслуживание

Фонарь	Спецификации	Мощность (ватт)
Боковой указатель поворота.	WY5W	5
Стоп-сигнал и задний фонарь.	Светодиод (LED)	Светодиод (LED)
Центральный стоп-сигнал.	Светодиод (LED)	Светодиод (LED)
Задний фонарь указателя поворота.	PY21W	21
Задний противотуманный фонарь.	P21W	21
Фонари заднего хода.	P21W	21
Лампа освещения номерного знака.	W5W	5

Примечание: Светодиодные лампы не подлежат обслуживанию. В случае выхода ламп из строя обратитесь к авторизованному дилеру.

Плафоны освещения салона

Фонарь	Спецификации	Мощность (ватт)
Фонарь освещения отделения для перчаток.	W6W	6
Плафон освещения салона.	Светодиод (LED)	Светодиод (LED)
Плафон подсветки косметического зеркала.	211 Festoon	10
Лампа багажного отделения.	211 Festoon	10

Примечание: Светодиодные лампы не подлежат обслуживанию. В случае выхода ламп из строя обратитесь к авторизованному дилеру.

ОЧИСТКА АВТОМОБИЛЯ СНАРУЖИ

Рекомендуется регулярно мыть автомобиль губкой и теплой водой с pH-нейтральным шампунем для автомобилей.

Не используйте сильнодействующие бытовые моющие средства или мыло, такие как жидкость для мытья посуды или жидкость для стирки. Эти продукты могут привести к изменению цвета и образованию пятен на поверхности лакокрасочного покрытия.

Не мойте автомобиль, если он горячий на ощупь или находится под воздействием сильных, прямых солнечных лучей.

Чтобы на поверхности лакокрасочного покрытия не образовывались пятна от воды, вытирайте ее замшевой или мягкой махровой салфеткой.

Незамедлительно убирайте попавшие на поверхность кузова бензин, дизельное топливо, птичий помет и насекомых, т. к. со временем они могут привести к повреждению лакокрасочного покрытия и отделки.

Попадание лосьона для загара и репеллента могут повредить поверхность лакокрасочного покрытия. Если эти вещества попали на поверхность кузова автомобиля, как можно быстрее смойте их.

Пользование услугами автомойки

ПРЕДУПРЕЖДЕНИЯ



Если используется автомойка с циклом нанесения воскового защитного слоя, убедитесь, что воск удален с ветрового стекла.

ПРЕДУПРЕЖДЕНИЯ



Выключите вентилятор системы отопления салона во избежание загрязнения воздушного фильтра.

Перед заездом на автомойку убедитесь в том, что она подходит для вашего автомобиля.

Некоторые моечные станции используют высокое давление водяной струи. Это может вызвать повреждения некоторых частей автомобиля.

Перед заездом на автоматическую автомойку снимите все вспомогательное оборудование, установленное снаружи, включая антенну.

Очистка фар

ПРЕДУПРЕЖДЕНИЯ



Не протирайте рассеиватели фар с усилием и не применяйте абразивные средства, спиртовые растворы и химические растворители для их чистки.



Не следует протирать фары, когда их поверхность суха.

Очистка хромированных деталей

Не используйте абразивы или химические растворители. Пользуйтесь мыльной водой.

Не наносите чистящие средства на горячую поверхность.

Не оставляйте чистящее средство на хромированных поверхностях дольше рекомендованного времени.

Уход за автомобилем

Со временем использование промышленных (сильнодействующих) или химических чистящих средств может привести к повреждениям.

Нижняя часть кузова

Как можно чаще производите очистку всей нижней части кузова автомобиля. Не допускайте образования налета грязи в сливных отверстиях кузова и дверей.

Очистка наружных пластиковых деталей

Для очистки пластиковых деталей используйте только подтвержденные к использованию средства.

ОЧИСТКА САЛОНА

Примечание: Не допускайте попадания освежителя воздуха и антибактериального геля для рук на поверхности салона. Если данные жидкости попали на поверхности салона, незамедлительно смойте их. Возникшие повреждения могут не покрываться гарантией на ваш автомобиль.

Примечание: Не используйте бытовые чистящие средства или средства для очистки стекла, которые могут вызывать загрязнение и обесцвечивание тканевой поверхности и нарушить невозгораемые свойства материалов сидений.

Примечание: Для чистки рекомендуется использование дистиллированной воды.

Ткань, ковровое покрытие, тканевые сиденья, внутренняя обшивка потолка и напольные коврики

Примечание: Не допускайте промокания какой-либо поверхности.

Примечание: Во избежание появления пятен или обесцвечивания очищайте поверхность полностью.

Для очистки:

- Удалите пыль и мусор с помощью пылесоса или щетки.
- Протирайте поверхность мягкой влажной тканью с мыльной водой. Протрите область чистой мягкой тканью.
- При образовании разводов на ткани после точечной чистки выполните незамедлительную чистку всей поверхности, но не замачивайте, иначе останутся разводы.

Ремень безоп.

ПРЕДУПРЕЖДЕНИЯ



Не наносите растворители, отбеливающие средства или красители на ремни безопасности, так как это может ослабить ленту ремня безопасности.



В автомобилях, оснащенных встроенными в сиденье надувными подушками безопасности, запрещается использовать химические растворители или сильные реагенты. Эти вещества могут вызвать загрязнение системы боковой надувной подушки безопасности и нарушить ее работу во время аварии.

Примечание: При их очистке не применяйте абразивные материалы или химические активные растворители.

Примечание: Не допускайте проникновения влаги в механизмы натяжных устройств ремней безопасности.

Уход за автомобилем

Допускается аккуратная чистка мыльной водой. Дайте им высохнуть, не применяя специальные приборы для их высушивания.

Кожаный салон (при наличии)

Выполните процедуру, аналогичную чистке кожаных сидений, для очистки кожаных элементов панели приборов и внутренней отделки салона.

Замшевая микрофибра (при наличии)

Примечание: *Запрещена очистка паром.*

Примечание: *Во избежание появления пятен или обесцвечивания очищайте поверхность полностью.*

Никогда не используйте следующие продукты:

- Продукты по уходу за кожей.
- бытовые чистящие средства;
- Спиртовые растворы.
- Пятновыводители.
- Крем для обуви.

Для очистки:

- Удалить пыль и мусор с помощью пылесоса.
- Протирайте поверхность мягкой влажной тканью с мыльной водой. Протрите область чистой мягкой тканью.
- При образовании разводов на ткани после точечной чистки выполните незамедлительную чистку всей поверхности, но не замачивайте, иначе останутся разводы.

Дисплеи на щитке приборов, ЖК-дисплеи и дисплеи аудиосистемы

Примечание: *Запрещено использовать абразивные материалы и спиртовые или химические растворители для очистки экранов щитка приборов, жидкокристаллического дисплея и панелей радиоприемника. Такие средства очистки могут повредить поверхности.*

Выполняйте очистку щитка приборов и стекол приборов чистой мягкой и влажной тканью, а затем протирайте эти поверхности чистой мягкой сухой тканью.

Задние окна

Примечание: *Не используйте никакие абразивные материалы для очистки внутренней поверхности задних окон.*

Примечание: *Не наклеивайте на внутреннюю поверхность задних окон никакие ярлыки или стикеры.*

Вещевые отделения, подстаканники и пепельницы

Для очистки:

- Снимите все съемные вставки.
- Протирайте поверхность мягкой влажной тканью с мыльной водой. Протрите область чистой мягкой тканью.

УСТРАНЕНИЕ МЕЛКИХ ПОВРЕЖДЕНИЙ ЛАКОКРАСОЧНОГО ПОКРЫТИЯ

Необходимо как можно скорее восстанавливать повреждения от летящих из под колес камней и мелкие царапины. У авторизованных дилеров большой выбор таких продуктов.

Перед ремонтом сколов лакокрасочного покрытия удалите посторонние частицы, такие как следы птичьего помета, следы насекомых, пятна смолы, дорожная соль, промышленные выбросы и древесный сок.

Перед использованием продуктов всегда внимательно читайте инструкции производителя и неукоснительно следуйте им.

ОЧИСТКА КОЛЕС

Примечание: Не используйте химические чистящие средства как на холодных, так и на горячих дисках и шинах и колпаках.

Примечание: Использование промышленных (сильнодействующих) чистящих веществ или химических чистящих средств в сочетании с воздействием щеток при удалении продуктов износа колодок и грязи со временем может привести к полному истиранию прозрачного отделочного слоя.

Примечание: Не используйте фтористоводородных кислотных или щелочных чистящих средств для очистки дисков, стальную мочалку, топлива или сильные бытовые моющие средства.

Примечание: Если после очистки дисков вы хотите на длительное время оставить автомобиль на стоянке, предварительно выполните поездку на автомобиле в течение нескольких минут. Это снизит риск ускоренной коррозии тормозных дисков, колодок и накладок.

Примечание: Некоторые автоматические мойки могут нанести повреждения отделочному слою ваших колесных дисков и колпаков.

Легкосплавные колесные диски и колпаки покрыты прозрачным отделочным слоем. Для поддержания их в хорошем состоянии мы рекомендуем следующее.

- Еженедельно очищайте их чистящими средствами для дисков и шин рекомендованных типов.
- Для удаления сильных загрязнений и скоплений продуктов износа колодок используйте губку.
- После завершения очистки тщательно промывайте их струей воды под давлением.

Мы рекомендуем использовать чистящее средство Ford для техобслуживания. Обязательно ознакомьтесь и соблюдайте инструкции изготовителя.

Использование других чистящих средств нерекондованного типа может привести к серьезному повреждению внешнего вида.

Колеса и шины

ОБЩАЯ ИНФОРМАЦИЯ

Наклейка, на которой указаны значения давления воздуха в шинах, расположена в проеме двери водителя.

Проверка и корректировка давления в шинах должна проводиться на холодных шинах. При этом температура окружающей среды должна соответствовать температуре их предполагаемой эксплуатации.

Примечание: Регулярно проверяйте давление в шинах, чтобы оптимизировать расход топлива.

Примечание: Используйте колеса и шины только разрешенных типоразмеров. Использование шин других типоразмеров может привести к повреждению автомобиля, кроме того, в этом случае государственное типовое разрешение на шины становится недействительным.

Примечание: При установке шин, диаметр которого отличается от установленных на заводе-изготовителе, показания спидометра могут не соответствовать реальной скорости автомобиля. Обратитесь к авторизованному дилеру для перепрограммирования системы управления двигателем.

ОБСЛУЖИВАНИЕ ШИН

Примечание: Передние шины показаны слева на рисунке.

Шины без направленного рисунка протектора

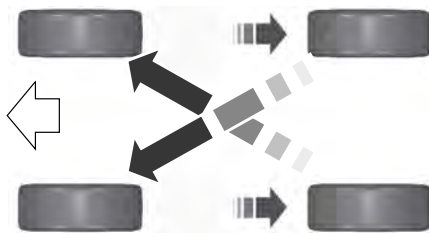

E142547

Шины с направленным рисунком протектора

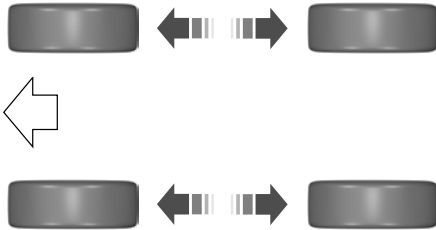

E70415

Для обеспечения равномерного износа и увеличения срока эксплуатации шин мы рекомендуем регулярно переставлять шины с передних колес на задние и наоборот. Интервал перестановки должен составлять от 5.000 km до 10.000 km пробега.

ПРЕДУПРЕЖДЕНИЕ



При парковке следите, чтобы боковины шин не были поцарапаны.

При въезде на бордюр двигайтесь медленно и расположите колеса под правильным углом к бордюру.

Колеса и шины

Регулярно проверяйте шины на наличие порезов, посторонних предметов или неравномерного износа протектора. Неравномерный износ шин может привести к нарушениям углов установки колес.

Проверяйте давление в шинах (включая запасную шину) раз в две недели, когда шины находятся в холодном состоянии.

ИСПОЛЬЗОВАНИЕ ЛЕТНИХ ШИН (при наличии)

Летние шины обеспечивают превосходную работу на мокрых и сухих дорогах. На боковой поверхности летних шин не указан класс тяговой производительности в условиях езды по грязи и снегу (M+S или M/S). Так как летние шины не обладают такой же тяговой производительностью, как всесезонные или зимние шины, компания Ford не рекомендует использовать летние шины при температуре примерно 7°C или ниже (в зависимости от степени износа шины или окружающих условий) или для езды по дорогам, покрытым снегом и льдом. Как и на любые другие шины, на производительность летних шин воздействуют износ и окружающие условия. При необходимости поездок в таких условиях рекомендуется использовать шины для езды по грязи и снегу (M+S, M/S), всесезонные или зимние шины.

Необходимо хранить летние шины в помещении при температуре выше -7°C. При температурах ниже -7°C резиновые смеси, используемые в этих шинах, теряют эластичность и провоцируют появление трещин в зоне протектора. Если шины пришлось использовать при -7°C или ниже, необходимо их согреть в отапливаемом помещении минимум в

течение 5°C по крайней мере за 24 часа до установки на автомобиль, или движения на автомобиле, или проверки давления в шинах. Не следует помещать шины вблизи нагревателей или нагревательных приборов, используемых для отапливания помещения, в котором хранятся шины. Не следует направлять тепло или подогретый теплый воздух прямо на шины. Всегда после хранения проверяйте шины перед дальнейшим их использованием.

ИСПОЛЬЗОВАНИЕ ЦЕПЕЙ ПРОТИВОСКОЛЬЖЕНИЯ

ПРЕДУПРЕЖДЕНИЯ



Не превышайте скорость 50 км/ч (30 миль/ч).



Не используйте цепи противоскольжения на дорогах без снега.



Цепи противоскольжения допускается устанавливать только на шины предусмотренного типа. См.

Технические характеристики (стр. 302).



Если автомобиль оснащен декоративными накладками на колеса, снимите их перед установкой цепей для езды по снегу.

Примечание: Антиблокировочная система тормозов продолжит работать в нормальном режиме.

Применяйте цепи противоскольжения только с коротким звеном.

Цепи противоскольжения устанавливайте только на передние колёса.

Колеса и шины

Автомобили с системой поддержания устойчивости

Когда система поддержания устойчивости включена, ходовые качества автомобиля могут быть изменены. Для уменьшения этих изменений отключите контроль тягового усилия. См. **Использование системы динамической стабилизации** (стр. 176).

СИСТЕМА КОНТРОЛЯ ДАВЛЕНИЯ В ШИНАХ

ПРЕДУПРЕЖДЕНИЯ



Не используйте герметики для шин, так как они могут вызвать поломку системы контроля давления в шинах.



При повреждении датчика давления в шинах он может перестать функционировать.



Система контроля давления в шинах не заменяет проверку давления в шинах вручную. Необходимо регулярно проверять давление воздуха в шинах с помощью манометра. Несоблюдение требований по поддержанию надлежащего давления в шинах может вызвать неисправность шин, потерю управляемости, опрокидывание автомобиля и телесные повреждения.



Ваш автомобиль оснащен системой контроля давления в шинах, представляющей собой вспомогательное средство для водителя. Если система определяет в одной или нескольких шинах снижение давления воздуха, загорается предупреждающий сигнал. Если

загорелась лампа аварийной сигнализации о низком давлении в шинах, необходимо как можно скорее остановить автомобиль, если это безопасно, проверить шины и накачать их до надлежащего давления.

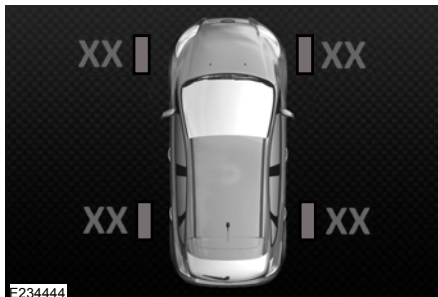

Система измеряет давление в дорожных шинах и передает показания давления в шинах в автомобиль. Эти сведения можно просмотреть на информационном дисплее. См. **Общая информация** (стр. 88).

Эта система не является заменой правильного обслуживания шин. Необходимо поддерживать надлежащее давление в шинах, даже если лампа аварийной сигнализации не показывает, что давление понижено. Проверяйте давление в шинах (включая запасную шину, если это применимо) через каждые две недели при холодных шинах. См. **Технические характеристики** (стр. 302).

Рекомендуемое давление в шинах указано на наклейке с давлением накачки шин (находится на кромке двери водителя или на средней стойке).

Вождение при слишком низком давлении в шинах может привести к следующим неполадкам:

- перегрев шин;
- повреждение шин;

Колеса и шины

- повышение расхода топлива;
- сокращение срока службы шин;
- невозможность автомобиля перевозить груз или тормозить.

Система контроля давления в шинах оснащена индикатором нарушения в работе, который предупреждает о неправильной работе системы. Индикатор нарушения в работе и лампа аварийной сигнализации о снижении давления в шинах используются совместно. Если система обнаруживает нарушение в работе, то лампа аварийной сигнализации мигает в течение одной минуты, а затем остается включенной. Такая последовательность возникает после каждого включения зажигания, если нарушение в работе остается неустранимым. Система зарегистрировала неисправность, которая требует технического обслуживания.

Если горит индикатор неисправности, то система может оказаться неспособной обнаруживать или подавать сигналы при низком давлении в шинах. Нарушения в работе могут возникать по многим причинам, в том числе из-за установки сменной шины или колеса, после чего нарушается нормальное функционирование системы. Всегда проверяйте предупреждение о нарушении работы системы контроля давления в шинах после замены одной или нескольких шин или колес на автомобиле. Проверьте, что сменные шины или колеса не мешают правильному функционированию системы. См. главу **Если установлено малоразмерное запасное колесо** в этом разделе.

Зависимость давления в шинах от температуры

При нормальных дорожных условиях давление в шинах может увеличиться до 0,3 bar при холодном запуске.

Если автомобиль всю ночь простоял неподвижно, давление в шинах может снизиться до 0,2 bar при падении температуры окружающего воздуха. Система обнаруживает, что давление снизилось по сравнению с рекомендованным давлением в шинах, и зажигает соответствующую контрольную лампу.

При накачке шин

При накачке шин может оказаться, что система с опозданием среагирует на добавление воздуха в шины. Накачивайте шины только в холодном состоянии.

Если горит лампа аварийной сигнализации:

- проверьте каждую шину, чтобы убедиться в том, что ни одна из них не спущена.
- Если спущены одна или несколько шин, проведите необходимый ремонт.
- Проверьте давление в шинах и накачайте все шины до надлежащего давления. См. **Технические характеристики** (стр. 302).
- Проведите процедуру сброса системы контроля давления в шинах. См. главу **Процедура сброса системы контроля давления в шинах** далее в этом разделе.

При смене шин



E142549

Следует всегда привлекать к обслуживанию шин уполномоченного дилера.

Примечание: Каждое основное колесо и шина оснащены датчиком давления в шине, который расположен внутри колеса с шиной в сборе. Датчик давления присоединен к штоку клапана. Шина закрывает датчик давления, и его невозможно увидеть, не сняв шину. При смене шины соблюдайте осторожность, чтобы не повредить датчик.

При смене колес

При смене колес автомобиля система контроля давления в шинах должна перепрограммировать датчики давления в шинах. Для этого выполните следующие действия.

1. Убедитесь, что все шины накачаны до надлежащего давления. Если нет, необходимо накачать шины до надлежащего давления. См.

Технические характеристики (стр. 302).

2. Припаркуйте автомобиль как минимум на 20 минут.

3. Проведите процедуру сброса системы контроля давления в шинах. См. главу **Процедура сброса системы контроля давления в шинах** далее в этом разделе.
4. Система контроля давления в шинах автоматически повторно настраивает датчики давления в шинах при следующей поездке на автомобиле в течение примерно 15 минут на скорости более 40 км/ч.

Эксплуатация автомобиля при установленной временной запасной шине (при наличии)

Если необходимо выполнить замену ходового колеса и шины временным запасным колесом, система будет по-прежнему указывать на нарушение в работе. Это необходимо для того, чтобы водитель не забыл отремонтировать поврежденное основное колесо и шину и установить их обратно на автомобиль. Для восстановления правильной работы системы необходимо снова установить на автомобиль отремонтированные ходовое колесо и шину в сборе.

Процедура сброса системы контроля давления в шинах

Процедуру сброса системы контроля давления в шинах необходимо выполнять каждый раз после замены шин или регулировки давления в шинах.

При вращении шин следует выполнить сброс настроек системы контроля давления в шинах для перепрограммирования новых значений давления. Система не знает, какой датчик где находится, и предполагает, что давление установлено правильно.

Колеса и шины

Выполнение процедуры сброса системы

Примечание: *Чтобы выполнить сброс системы контроля давления в шинах, двигатель автомобиля должен работать или автомобиль должен находиться на месте.*

Выполнить сброс системы контроля давления в шинах можно с помощью настройки на информационном дисплее и соответствующих инструкций. См. **Общая информация** (стр. 88).

Устранение неисправностей

Основное назначение системы — предупреждать о снижении давления в шинах. Система может также предупреждать, если она больше не способна действовать правильно. Информацию о функционировании системы см. на следующем рисунке.

Колеса и шины

Сигнализатор	Описание	Действие
Постоянный сигнал лампы аварийной сигнализации	Давление в шинах понижено	<ol style="list-style-type: none">1. Проверьте, что шины находятся под надлежащим давлением. См. Технические характеристики (стр. 302). Давления в шинах также указаны на наклейке с давлениями накачки шин (находится на кромке двери водителя или на средней стойке).2. После накачивания шин до надлежащего давления необходимо выполнить процедуру сброса системы контроля давления в шинах. См. главу Процедура сброса системы контроля давления в шинах к заводским настройкам в этом разделе.
Постоянный сигнал лампы аварийной сигнализации с последующим миганием	Используется запасная шина	Отремонтируйте поврежденное основное колесо и шину и установите их обратно на автомобиль, чтобы восстановить правильную работу системы.
	Нарушение в работе системы контроля давления в шинах	Если давление в шинах соответствует рекомендованному, запасная малоразмерная шина не используется, но при этом контрольная лампа не гаснет, то это означает, что система обнаружила неисправность, которая требует обслуживания. Посетите вашего авторизованного дилера.

ЗАМЕНА КОЛЕСА

Гайки крепления колес

По номеру вашего сертификата вы можете получить у авторизованного дилера запасные секретные гайки колёс и ключ для них.

Автомобили с запасным колесом

Если запасное колесо сходно по типу и размеру с другими установленными ходовыми колесами, возможно использование запасного колеса взамен ходового колеса, находящегося в эксплуатации, и продолжение движения без дополнительных ограничений.

Колеса и шины

Если запасное колесо отлично от других ходовых колес, оно будет обозначено желтой этикеткой с указанием соответствующего ограничения скорости движения.

Ознакомьтесь с представленной ниже информацией перед началом процедуры замены ходового колеса.

ПРЕДУПРЕЖДЕНИЯ



Ограничьтесь поездками на минимально возможные расстояния.



Не устанавливайте на автомобиль несколько запасных колес одновременно.



Не выполняйте какие-либо виды ремонта шины запасного колеса.



Не пользуйтесь автоматической автомобильной мойкой.



В случае неуверенности относительно типа имеющегося запасного колеса не допускайте, чтобы скорость движения автомобиля превышала 50 миль/ч (80 км/ч).



Цепи противоскольжения допускается устанавливать только на шины

предусмотренного типа. См. **Технические характеристики** (стр. 302).



Возможно уменьшение дорожного просвета вашего автомобиля. Соблюдайте осторожность, припарковывая автомобиль рядом с бордюром.

Примечание: *Возможно, изменятся ходовые качества автомобиля.*

Автомобильный домкрат

ПРЕДУПРЕЖДЕНИЯ



Используйте домкрат, прилагаемый к автомобилю, только в экстренных случаях для замены колёс.



Перед использованием убедитесь, что домкрат не имеет повреждений или деформаций, а его резьбовые части смазаны и не имеют посторонних загрязнений.



Не размещайте никакие предметы между домкратом и поверхностью земли и между домкратом и автомобилем.

Примечание: *В автомобилях с комплектом для ремонта крыш нет домкрата или баллонного ключа.*

Замену зимних и летних шин рекомендуется проводить с помощью специального гидравлического съемника в специализированной мастерской.

Примечание: *Используйте домкрат грузоподъемностью не менее 1,5 т и диаметр опорной пяты которого составляет не менее 80 мм (3,1 дюйма).*

Автомобили без комплекта для ремонта шин

Домкрат, монтажный ключ для закрепления колесных гаек, буксировочная проушина с резьбовым креплением и съемник декоративной накладки колеса находятся в нише, предназначенной для запасного колеса.

Колеса и шины

Точки установки опорных пят подъемника или домкрата

ПРЕДУПРЕЖДЕНИЕ



Устанавливайте домкрат только в указанных точках. Установка пят в других точках может привести к повреждениям кузова, элементов рулевого управления, подвески, двигателя, тормозной системы и топливopроводов.

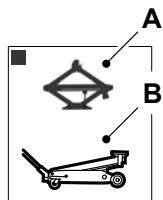
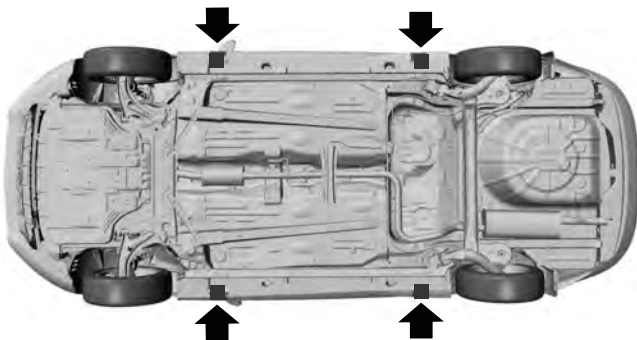
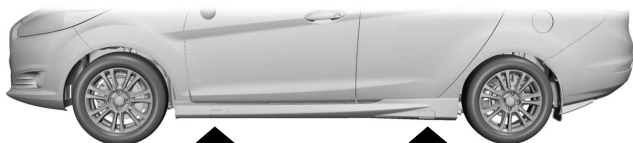

E92658

- A Только для использования в экстренных случаях
- B Уход

Колеса и шины

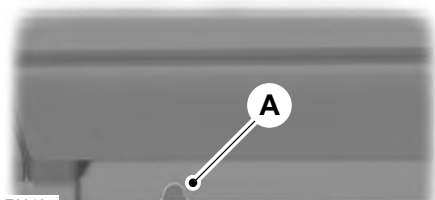

E93184

На места установки домкрата указывают метки под порогами.



E142553



E93020

Примечание: При подъеме и опускании автомобиля на домкрате можно использовать баллонный ключ.

Сборка монтажного ключа

Первый тип

ПРЕДУПРЕЖДЕНИЕ



Буксировочная проушина с резьбовым креплением имеет левую резьбу. Для установки поворачивайте его против часовой стрелки. Проследите за тем, чтобы буксировочная проушина была полностью затянута.

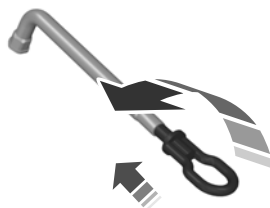

E122502

Вставьте буксировочную проушину с резьбовым креплением в монтажный ключ.

Второй тип



E159432

Примечание: При подъеме автомобиля на домкрате, нужно повернуть баллонный ключ на 180 градусов и, прежде чем поворачивать его снова, вернуть назад в прежнее положение.

Колеса и шины

Использование баллонного ключа в качестве рукоятки домкрата

1. Вставьте баллонный ключ в домкрат горизонтально.
2. Поверните баллонный ключ на 180 градусов.
3. Верните баллонный ключ в исходное положение и повторите при необходимости.

Снятие декоративной накладки колеса

Первый тип

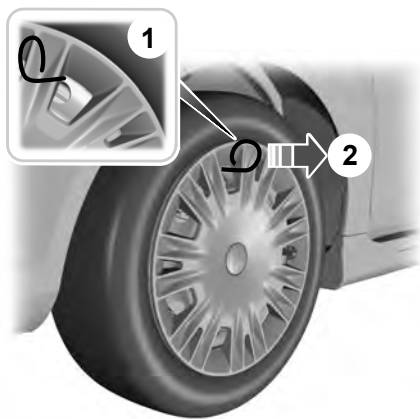

E122314

1. Установите съемник для декоративной накладки колеса.
2. Снимите декоративную накладку колеса.

Примечание: Проследите за тем, чтобы съемник декоративной накладки колеса располагался под прямым углом к ней.

Второй тип

Расположите плоский торец монтажного ключа между ободом и диском и осторожно снимите диск.

Снятие колеса

ПРЕДУПРЕЖДЕНИЯ

- ⚠ Остановите автомобиль в таком месте, где он не будет создавать помех движущемуся транспорту, а также там, где в процессе замены колеса вы не будете подвергаться опасности.
- ⚠ Установите знак аварийной остановки.
- ⚠ Расположите автомобиль на твердой ровной площадке. Установите колеса прямо.
- ⚠ Выключите зажигание, включите и полностью затяните стояночный тормоз.
- ⚠ Если ваш автомобиль оборудован механической трансмиссией, включите первую передачу или передачу заднего хода. Для автоматической трансмиссии включите режим парковки.
- ⚠ Попросите пассажиров выйти из автомобиля.
- ⚠ Под дальнее колесо подложите подходящий кирпич или башмак.
- ⚠ Не выполняйте никаких работ под автомобилем, если он опирается только на домкрат.
- ⚠ Следите за тем, чтобы домкрат находился вертикально к точкам его крепления и не перекашивался относительно плоскости земли.

Колеса и шины

Примечание: *Запасное колесо находится под напольным ковриком в багажном отделении.*

1. Установите ключ секретной гайки.

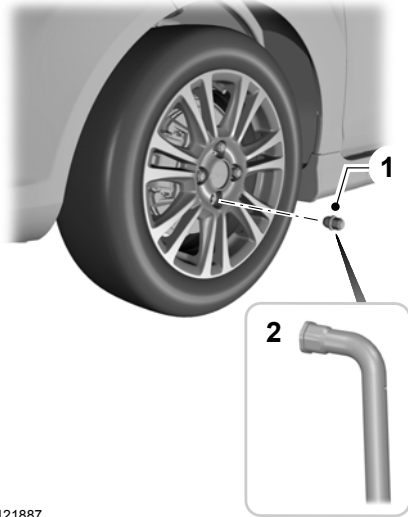

E121887

2. Ослабьте гайки крепления колеса.
3. Поднимайте автомобиль домкратом до тех пор, пока колесо не приподнимется над землей.
4. Отверните гайки крепления колеса и снимите колесо.

Примечание: *Не кладите легкосплавные колёса лицевой стороной на землю, так как это может привести к повреждению лакокрасочного покрытия.*

Установка колеса

ПРЕДУПРЕЖДЕНИЯ

 При установке колеса следите за тем, чтобы стрелки на шине показывали правильное направление вращения при движении автомобиля вперед. Если на запасном колесе, которое необходимо установить, стрелки указывают противоположное направление вращения, то необходимо, чтобы перемонтировка шины была произведена авторизованным дилером.

 Используйте колеса и шины только разрешенных типоразмеров. Использование шин других типоразмеров может привести к повреждению автомобиля, кроме того, в этом случае государственное типовое разрешение на шины становится недействительным. См. **Технические характеристики** (стр. 302).

 Не устанавливайте на автомобиль шины, сохраняющие работоспособность при проколе, если первоначально автомобиль не был оборудован такими шинами. Для получения более подробных сведений о применимости шин свяжитесь с авторизованным дилером.

ПРЕДУПРЕЖДЕНИЯ

 Не крепите легкосплавные диски гайками, предназначенными для штампованных дисков.

 Гайки крепления колес необходимо заменить. Необходимо использовать только определенные гайки крепления и колеса, поставляемые для вашего автомобиля. В случае сомнений обратитесь к авторизованному дилеру.

Колеса и шины

ПРЕДУПРЕЖДЕНИЯ



Убедитесь, что на резьбе или на поверхностях между шпорами колеса и гайками нет смазки (консистентной или жидкой). Это может привести к ослаблению гаек крепления во время движения.

Примечание: Гайки, предназначенные для крепления легкосплавных колес, допускается также использовать для крепления стального запасного колеса в течение непродолжительного времени (максимум две недели).

Примечание: Убедитесь в чистоте сопрягаемых поверхностей колеса и ступицы.

Примечание: Следите за тем, чтобы конуса колесных гаек были бы обращены к колесу.

1. Установите колесо.
2. От руки заверните гайки крепления колеса.
3. Установите ключ секретной гайки.

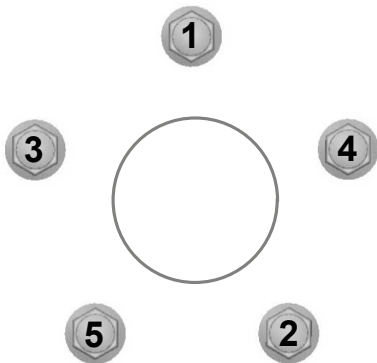

E154985

4. Произведите предварительную затяжку гаек крепления колеса в указанной последовательности.
5. Опустите автомобиль и снимите домкрат.
6. Полностью затяните гайки крепления колеса в указанной последовательности. См. **Технические характеристики** (стр. 302).
7. Установите декоративную накладку колеса усилием руки.

ПРЕДУПРЕЖДЕНИЕ



Как можно скорее проверьте момент затяжки гаек крепления колеса и давление воздуха в шинах.

Хранение спущенной шины

1. Разблокируйте колеса.
2. Положите спущенную шину на пол багажного отделения.



E142906

3. Найдите строповку для груза рядом со спинкой сиденья. Проденьте петлю удерживающего хомута через строповку. Введите другой конец в петлю.

Колеса и шины

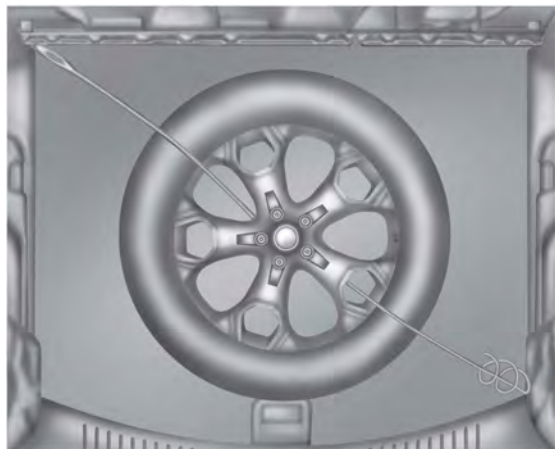

E142985

4. Проденьте удерживающий хомут между спицами колеса.
5. Найдите переднюю строповку для груза в противоположном углу багажного отделения. Проденьте удерживающий хомут через строповку и затяните.

1



2



3



E143746

6. Закрепите, завязав узлом простой штык.

Колеса и шины

ТЕХНИЧЕСКИЕ ХАРАКТЕРИСТИКИ

Момент затяжки колесных гаек

Тип колеса	Nm
Все	135 Nm

Давление воздуха в шинах (холодные шины)

До 50 миль в час (80 км/ч)

Модификация	Размер шин	Нормальная нагрузка		Полная нагрузка	
		Передние	Задние	Передние	Задние
		bar	bar	bar	bar
Временное запасное колесо, если оно отличается от штатных колес	155/70 R17	4,2 bar	4,2 bar	4,2 bar	4,2 bar

До 100 миль/ч (160 км/ч)

Модификация	Размер шин	Нормальная нагрузка		Полная нагрузка	
		Передние	Задние	Передние	Задние
		bar	bar	bar	bar
Все двигатели	235/55 R17 *	2,4 bar	2,4 bar	2,4 bar	2,8 bar
Все двигатели	235/50 R18	2,3 bar	2,3 bar	2,4 bar	2,8 bar
Все двигатели	235/45 R19	2,3 bar	2,3 bar	2,4 bar	2,8 bar

*Цепи для езды по снегу допускается устанавливать только на шины предусмотренного типа.

Колеса и шины

Непрерывная скорость более 100 миль/ч (160 км/ч)

Модификация	Размер шин	Нормальная нагрузка		Полная нагрузка	
		Передние	Задние	Передние	Задние
		bar	bar	bar	bar
Все двигатели	235/55 R17	2,4 bar	2,4 bar	2,5 bar	2,8 bar
Все двигатели	235/50 R18	2,3 bar	2,3 bar	2,5 bar	2,8 bar
Все двигатели	235/45 R19	2,3 bar	2,3 bar	2,5 bar	2,8 bar

Заправочные объемы и технические характеристики

ТАБЛИЧКА С ИДЕНТИФИКАЦИОННЫМ НОМЕРОМ АВТОМОБИЛЯ

Примечание: Идентификационная табличка автомобиля может отличаться от изображенной на рисунке.

Примечание: Информация на идентификационной табличке автомобиля зависит от требований конкретного рынка.

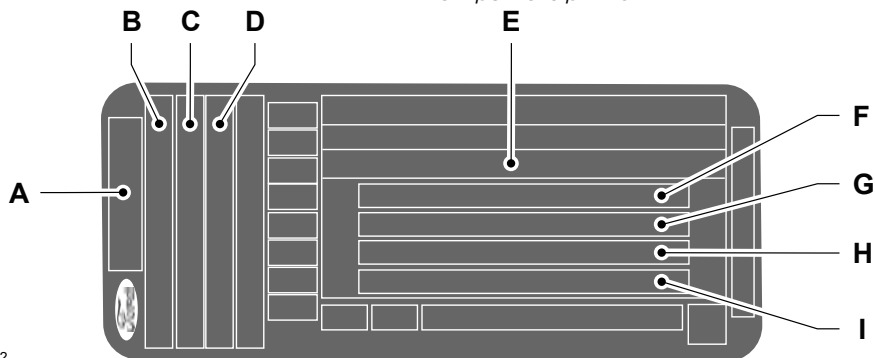

E135662

- A Модель
- B Вариант
- C Обозначение двигателя
- D Мощность двигателя и экологический класс автомобиля
- E Идентификационный номер автомобиля (VIN)
- F Полная разрешенная масса автомобиля
- G Полная масса автопоезда
- H Максимальная нагрузка на передний мост
- I Максимальная нагрузка на задний мост

Табличка с указанием идентификационного номера автомобиля и максимальных нагрузок расположена в нижней части проема правой передней двери со стороны замка.

Заправочные объемы и технические характеристики

ИДЕНТИФИКАЦИОННЫЙ НОМЕР АВТОМОБИЛЯ

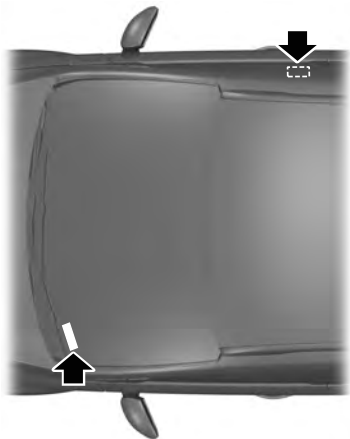

Идентификационный номер автомобиля отштампован на панели пола с правой стороны автомобиля рядом с передним сиденьем. Он также продублирован с левой стороны панели управления.

E87496

ТЕХНИЧЕСКИЕ ХАРАКТЕРИСТИКИ

Габаритные размеры автомобиля

Описание размеров	Размер мм
Габаритная длина.	4.524
Габаритная ширина (с учетом наружных зеркал).	2.086
Габаритная высота — соответствует весу полностью снаряженного автомобиля по стандартам ЕС.	1.680–1.702
Колесная база.	2.690
Колея передних колес.	1.554–1.574
Колея задних колес.	1.554–1.574

Заправочные объемы и технические характеристики

Размеры буксировочного оборудования

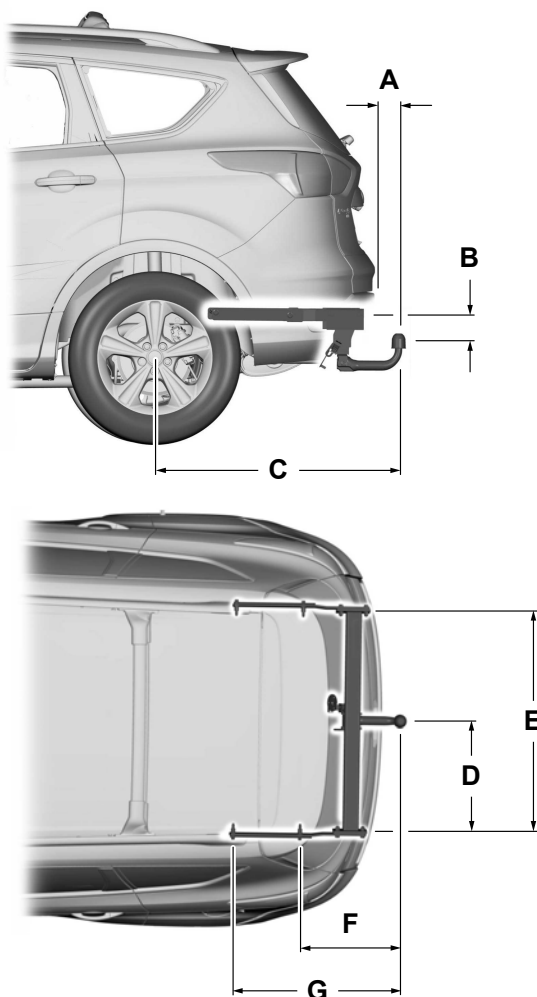

E152457

Заправочные объемы и технические характеристики

Пункт	Описание размеров	Размер мм
A	Расстояние от бампер до центра шаровой опоры сцепного устройства.	100
B	От точки крепления до центра шаровой опоры сцепного устройства.	104
C	От центра колеса до центра шаровой опоры сцепного устройства.	985
D	От центра шаровой опоры сцепного устройства до лонжерона.	517
E	Расстояние между боковыми лонжеронами.	1.035
F	От центра шаровой опоры сцепного устройства до точки крепления № 1.	449
G	От центра шаровой опоры сцепного устройства до точки крепления № 2.	749

Максимально допустимая масса вертикальной нагрузки прицепа

kg
100

Аудиосистема

ОБЩАЯ ИНФОРМАЦИЯ

Радиочастоты и факторы, влияющие на качество радиоприема

Параметры радиоприема	
Расстояние и уровень сигнала	Чем дальше вы отъедете от станции FM, тем слабее сигнал и хуже радиоприем.
Рельеф местности	Помехи для радиоприема могут представлять холмы, горы, высокие здания, мосты, туннели, эстакадные развязки над автомагистралями, крытые стоянки, густая листва деревьев и грозы.
Перегрузка станции	При проезде мимо радиопередающей вышки более сильный сигнал может заглушать более слабый, создавая помехи в аудиосистеме.

Информация о компакт-диске и CD-плеере

Примечание: CD-плееры проигрывают только коммерческие аудио компакт-диски диаметром 12 см (4,75 дюйма). Из-за технической несовместимости определенные типы записываемых и перезаписываемых компакт-дисков могут не воспроизводиться CD-плеерами Ford.

Примечание: Не вставляйте CD-диски с самодельными (наклеенными) этикетками в CD-плеер, поскольку она может отслоиться и заклинить CD-диск. Следует использовать маркер с фетровым наконечником, а не наклейки на CD-диски собственного производства. Шариковые ручки могут повредить компакт-диски. Для получения более подробной информации обратитесь к официальному дилеру.

Примечание: Не используйте компакт-диски нестандартной формы или с нанесенной защитной пленкой от царапин.

Компакт-диски можно удерживать только за края. Очищайте диск только с помощью разрешенного средства. Протирайте диск от центра к краям. Не выполняйте очистку круговыми движениями.

Оберегайте диски от прямого попадания солнечных лучей или воздействия источников тепла в течение длительного периода времени.

Файлы MP3, WMA и структура папок

Принцип работы аудиосистем, способных распознавать и воспроизводить файлы MP3 и WMA, описан ниже.

- Для воспроизведения дисков с файлами формата MP3 и WMA имеется два разных режима: Пофайловый режим MP3 и WMA (по умолчанию) и режим воспроизведения файлов MP3 и WMA в папках.
- В режиме пофайлового воспроизведения структура папок на диске с файлами MP3 и WMA игнорируется. Проигрыватель нумерует дорожки MP3 и WMA на диске (файлы с расширением MP3 или WMA) с T001 до T255. Максимальное число воспроизводимых файлов MP3 и WMA может быть меньше, в зависимости от структуры компакт-диска и модели аудиоблока.
- Режим воспроизведения папок с файлами MP3 и WMA предусматривает распознавание структуры папок одного уровня. CD-плеер нумерует все дорожки MP3 и WMA на диске (файлы с расширением MP3 или WMA) и все папки, содержащие файлы MP3 и WMA, начиная с F001 (папка) T001 (дорожка) и до F253 T255.
- Создание компакт-диска только с одним уровнем папок облегчает процесс поиска файлов диска.

Если вы самостоятельно записываете компакт-диски с файлами MP3 и WMA, важно понимать способ распознавания системой структур, которые вы создаете. Хотя на диске могут присутствовать файлы другого типа

(файлы с расширениями, отличными от MP3 и WMA), воспроизводятся только файлы с расширениями MP3 и WMA; другие файлы игнорируются системой. Это обеспечивает вам возможность разных режимов использования компакт-диска с файлами MP3 и WMA на рабочем или домашнем компьютере, а также в аудиоблоке автомобиля.

В режиме воспроизведения дорожек система представляет и проигрывает диск так, как будто имеется только один уровень вложенности (воспроизводятся все файлы MP3 и WMA вне зависимости от их расположения в папках). В режиме воспроизведения папок система воспроизводит только файлы MP3 и WMA в текущей папке.

АУДИОБЛОК - В КОМПЛЕКТАЦИЮ АВТОМОБИЛЯ ВХОДИТ: SONY AM/FM/CD

ПРЕДУПРЕЖДЕНИЕ



Вождение с отвлеченным вниманием может привести к потере контроля над автомобилем, аварии и телесным повреждениям. Мы настоятельно рекомендуем соблюдать крайнюю осторожность при использовании любых устройств, которые могут отвлечь ваше внимание от дороги. Ваша первоочередная ответственность — безопасная эксплуатация автомобиля. Мы рекомендуем воздержаться от использования любых портативных устройств во время вождения и призываем по возможности использовать системы с голосовым управлением. Обязательно ознакомьтесь с применимым местным законодательством, регулирующим использование электронных устройств во время вождения.

Примечание: Отсек CD расположен непосредственно над сенсорным экраном.

Примечание: Система с сенсорным экраном управляет большинством функций аудиосистемы. См. информацию SYNC.

Аудиосистема

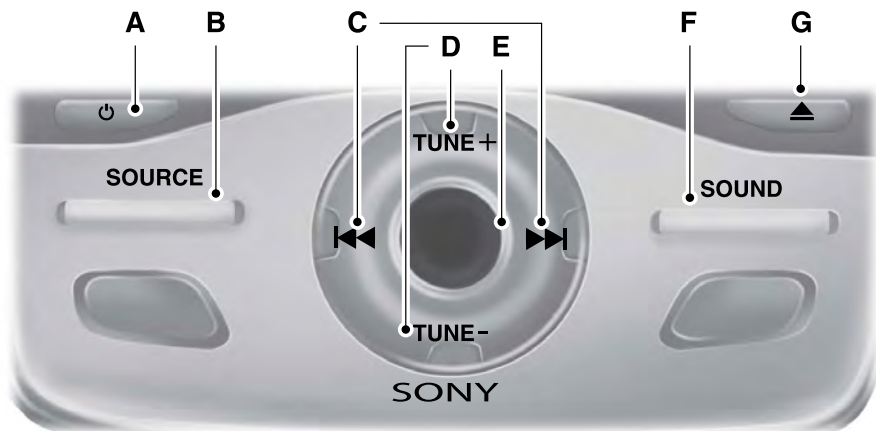

E143844

- A **Питание:** нажмите, чтобы включить или выключить систему.
- B **Источник:** нажмите для доступа к различным режимам аудиосистем — например, AM, FM и медиа.
- C **Поиск, перемотка вперед и назад:** в режиме радиоприемника выберите диапазон частот и нажмите любую кнопку. Система остановится на первой радиостанции, которую обнаружит в этом направлении. В режиме CD нажмите для выбора следующей или предыдущей дорожки. Для быстрой перемотки вперед или назад текущего трека нажмите и удерживайте эту кнопку.
- D **Настройка:** в режиме радио нажмите для выполнения поиска вручную по радиочастотному диапазону.
- E **Громкость:** поверните этот регулятор для настройки громкости.
- F **Звук:** нажмите для доступа к настройкам уровня низких, высоких и средних частот, затухания или баланса.
- G **Извлечение:** нажмите для извлечения компакт-диска.

Структура меню

Примечание: В зависимости от системы некоторые пункты меню могут немного отличаться.

Нажмите кнопку **MENU**.

Нажмите кнопки со стрелками вверх и вниз для прокрутки пунктов меню.

Для входа в меню нажмите кнопку со стрелкой вправо. Для выхода из меню нажмите кнопку со стрелкой влево.

Нажмите кнопку **OK** для подтверждения выбора.

Аудиосистема

Радиоприемник	
Ручная настройка	Используйте стрелки влево и вправо для перехода вверх и вниз по диапазону частот.
Сканирование	Позволяет прослушать отрывки из всех доступных каналов.
AST	Позволяет сохранить шесть наиболее доступных местных радиостанций в диапазонах частот AM-AST и FM-AST.
PTY/установленная категория	Выберите, чтобы система выполнила поиск по определенной категории музыки (например, рок, поп или кантри).
RBDS/RDS	При наличии выберите просмотр дополнительных данных вещания. По умолчанию эта функция отключена. Необходимо включить RBDS для поиска категории.

Настройки аудио	
Уровень. регул. громк.	Автоматическая регулировка громкости для компенсации шумов, возникающих при движении. Можно установить значение от 0 до +7.
Звук	Позволяет настроить такие параметры, как уровень высоких, средних или низких частот, затухание звука или баланс.
Режим занятости	Позволяет оптимизировать качество звучания для выбранного положения сиденья.
DSP	Выберите стереорежим.

Настройки CD	
Сканировать все	Позволяет сканировать все выбранные объекты на диске.
Сканировать папку	Позволяет сканировать все аудиодорожки MP3 в текущей папке.
Сжатие компакт-диска	Нажмите для выравнивания тихих и громких частей и достижения более сбалансированного уровня громкости.

Аудиосистема

Настройк. часов	
Установ. время	Позволяет задать время.
Настр. даты	Позволяет задать дату.
Формат 24 ч	Позволяет просматривать время в 12- или 24-часовом формате.

Настройки дисплея	
Яркость	Позволяет изменить яркость дисплея.
Язык	Позволяет установить язык (английский, французский или испанский).
Настройка температуры	Позволяет отображать наружную температуру в градусах по Цельсию или Фаренгейту.

АУДИОБЛОК - В КОМПЛЕКТАЦИЮ АВТОМОБИЛЯ ВХОДИТ: AM/ FM/CD

ПРЕДУПРЕЖДЕНИЕ



Вождение с отвлеченным вниманием может привести к потере контроля над автомобилем, аварии и телесным повреждениям. Мы настоятельно рекомендуем соблюдать крайнюю осторожность при использовании любых устройств, которые могут отвлечь ваше внимание от дороги. Ваша первоочередная ответственность — безопасная эксплуатация вашего автомобиля. Мы рекомендуем воздержаться от использования любых портативных устройств во время вождения и призываем по возможности использовать системы с голосовым управлением. Обязательно ознакомьтесь с применимым местным законодательством, регулирующим использование электронных устройств во время вождения.

Примечание: Внешний вид экрана системы зависит от комплектации автомобиля и может отличаться от представленного здесь.

Аудиосистема

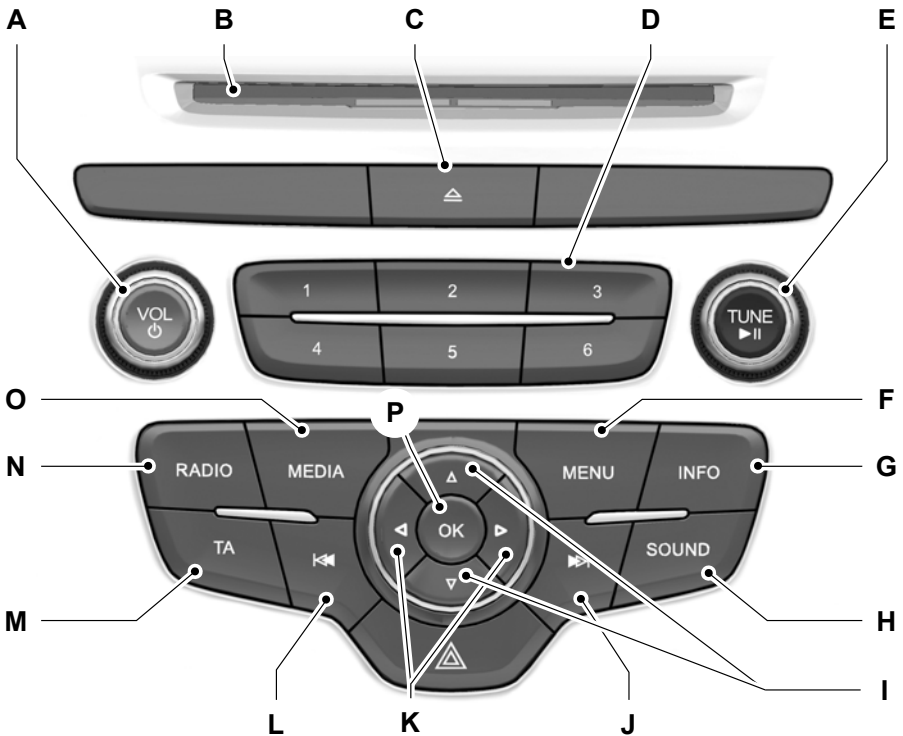

E185022

- A **VOL и питание:** Нажмите, чтобы включить или выключить систему. Для регулировки громкости поверните регулятор.
- B **Отсек CD:** для вставки компакт-диска.
- C **Eject (извлечение):** нажмите для извлечения компакт-диска.
- D **Цифровая клавиатура:** в режиме радиоприемника позволяет сохранять и вызывать предпочитаемые радиостанции. Для сохранения радиостанции настройтесь на нее, нажмите и удерживайте кнопку предустановки, пока не станет слышен звук. В режиме CD используется для выбора трека.

Аудиосистема

- E TUNE, воспроизведение или пауза:** в режиме радиоприемника поверните регулятор для поиска диапазона частот с индивидуальным шагом. Нажмите для отключения звука радиостанции. В медиарежиме используется для выбора новой дорожки. Нажмите для воспроизведения дорожки или установки ее на паузу. С помощью этой кнопки также можно выключить радио.
- F MENU:** нажмите для доступа к различным функциям аудиосистемы. См. **Структура меню** далее в этом разделе.
- G INFO:** нажмите для доступа к дополнительной информации в зависимости от выбранного источника.
- H SOUND:** нажмите для доступа к настройкам уровня низких, высоких и средних частот, затухания или баланса. С помощью кнопок со стрелками вверх и вниз выберите различные настройки. После того, как выбор сделан, нажмите стрелку влево/вправо для изменения настроек. Нажмите **OK** для установки настройки или кнопку **MENU** для выхода. Настройки звука можно сбросить отдельно для каждого источника звука.
- I Кнопки со стрелками вверх и вниз:** нажмите для прокрутки пунктов меню.
- J Поиск вверх по диапазону и перемотка вперед:** в режиме радиоприемника выберите диапазон частот и нажмите эту кнопку. Система остановится на первой радиостанции вверх по диапазону. Нажмите и удерживайте кнопку для быстрого перемещения, затем отпустите для остановки на следующей доступной радиостанции. В режиме CD нажмите для выбора следующего трека. Для быстрой перемотки вперед текущего трека нажмите и удерживайте эту кнопку.
- K Кнопки со стрелками влево и вправо:** нажмите для прокрутки пунктов меню.
- L Поиск вниз по диапазону и перемотка назад:** в режиме радиоприемника выберите диапазон частот и нажмите эту кнопку. Система остановится на первой радиостанции вниз по диапазону. Нажмите и удерживайте кнопку для быстрого перемещения, затем отпустите для остановки на предыдущей доступной радиостанции. В режиме CD нажмите для выбора предыдущего трека. Для быстрой перемотки назад текущего трека нажмите и удерживайте эту кнопку.
- M TA:** нажмите для включения или выключения режима приема сообщений о ситуации на дорогах и отмены всех активных сообщений.
Примечание: режим приема сообщений о ситуации на дорогах может быть доступным не во всех регионах.
- N RADIO:** нажмите эту кнопку несколько раз для выбора радиодиапазона. Нажмите и удерживайте кнопку для выбора функции автосохранения. Нажмите эту кнопку, чтобы вернуться к главному экрану активного радиодиапазона.

Аудиосистема

- **MEDIA:** нажмите для открытия меню источника медиафайлов. Можно нажимать несколько раз кнопку для переключения на CD-диск или устройство SYNC-Media или для просмотра источников медиафайлов с помощью кнопок со стрелками. Нажмите ОК, чтобы выбрать источник воспроизведения.
- Р **ОК:** нажмите для подтверждения выбора в меню.

АУДИОБЛОК - В КОМПЛЕКТАЦИЮ АВТОМОБИЛЯ ВХОДИТ: AM/ FM/CD/SYNC

Примечание: Внешний вид экрана системы зависит от комплектации автомобиля и может отличаться от представленного здесь.

ПРЕДУПРЕЖДЕНИЕ



Вождение с отвлеченным вниманием может привести к потере контроля над автомобилем, аварии и телесным повреждениям. Мы настоятельно рекомендуем соблюдать крайнюю осторожность при использовании любых устройств, которые могут отвлечь ваше внимание от дороги. Ваша первоочередная ответственность — безопасная эксплуатация вашего автомобиля. Мы рекомендуем воздержаться от использования любых портативных устройств во время вождения и призываем по возможности использовать системы с голосовым управлением. Обязательно ознакомьтесь с применимым местным законодательством, регулирующим использование электронных устройств во время вождения.

Аудиосистема

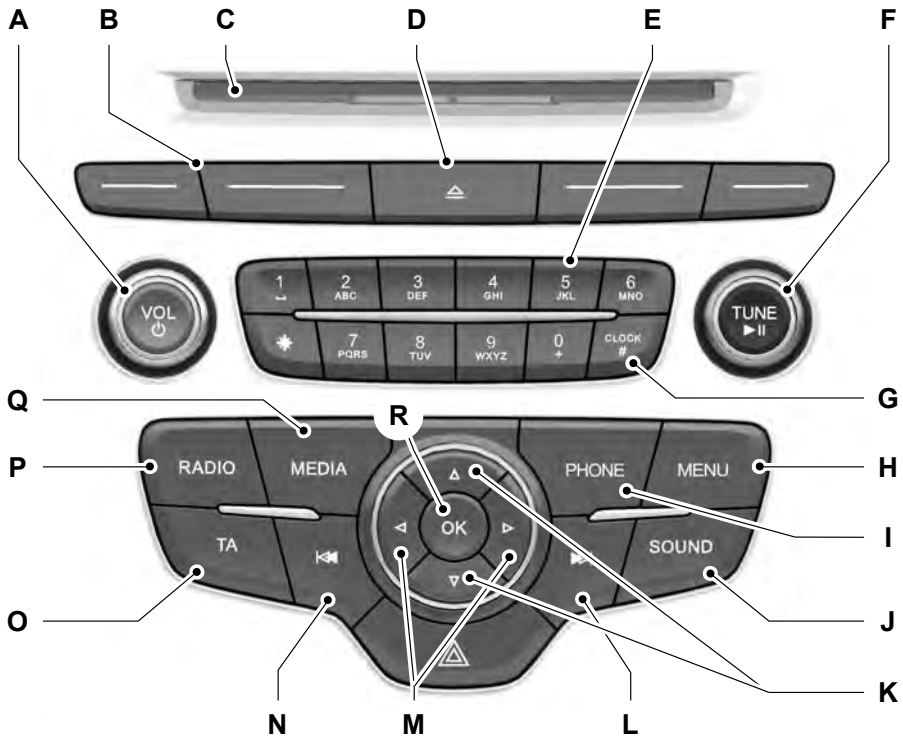

E185023

- A **VOL и питание:** Нажмите, чтобы включить или выключить систему. Для регулировки громкости поверните регулятор.
- B **Функциональные кнопки:** для выбора других функций аудиосистемы, которые определяются выбранным режимом (например, режимом радиоприемника или воспроизведения компакт-дисков).
- C **Отсек CD:** для вставки компакт-диска.
- D **Eject (извлечение):** нажмите для извлечения компакт-диска.
- E **Цифровой блок:** в режиме радиоприемника позволяет сохранять и вызывать предпочитаемые радиостанции. Для сохранения радиостанции настройтесь на нее, нажмите и удерживайте кнопку предустановки, пока не станет слышен звук. В режиме CD используется для выбора трека. В режиме телефона используется для ввода номера.

Аудиосистема

- F TUNE, воспроизведение или пауза:** в режиме радиоприемника поверните регулятор для поиска диапазона частот с индивидуальным шагом. Нажмите для отключения звука радиостанции. В медиарежиме используется для выбора нового трека. Нажмите для воспроизведения трека или его остановки. С помощью этой кнопки также можно выключить радио.
- G CLOCK:** вне режима телефона нажмите для отображения часов.
- H MENU:** нажмите для доступа к различным функциям аудиосистемы. См. **Структура меню** далее в этом разделе.
- I PHONE:** нажмите для доступа к функциям телефона системы SYNC. См. информацию SYNC.
- J SOUND (звук):** нажмите для доступа к настройкам уровня низких, высоких и средних частот, затухания или баланса. С помощью кнопок со стрелками вверх и вниз выберите различные настройки. После того, как выбор сделан, нажмите стрелку влево/вправо для изменения настроек. Нажмите **OK** для установки настройки или кнопку **MENU** для выхода. Настройки звука можно сбросить отдельно для каждого источника звука.
- K Кнопки со стрелками вверх и вниз:** нажмите для прокрутки пунктов меню.
- L Поиск вверх по диапазону и перемотка вперед:** в режиме радиоприемника выберите диапазон частот и нажмите эту кнопку. Система остановится на первой радиостанции вверх по диапазону. Нажмите и удерживайте кнопку для быстрого перемещения, затем отпустите для остановки на следующей доступной радиостанции. В режиме CD нажмите для выбора следующего трека. Для быстрой перемотки вперед текущего трека нажмите и удерживайте эту кнопку.
- M Кнопки со стрелками влево и вправо:** нажмите для прокрутки пунктов меню.
- N Поиск вниз по диапазону и перемотка назад:** в режиме радиоприемника выберите диапазон частот и нажмите эту кнопку. Система остановится на первой радиостанции вниз по диапазону. Нажмите и удерживайте кнопку для быстрого перемещения, затем отпустите для остановки на предыдущей доступной радиостанции. В режиме CD нажмите для выбора предыдущего трека. Для быстрой перемотки назад текущего трека нажмите и удерживайте эту кнопку.
- O TA:** нажмите для включения или выключения режима приема сообщений о ситуации на дорогах и отмены всех активных сообщений.
- Примечание:** режим приема сообщений о ситуации на дорогах может быть доступным не во всех регионах.

Аудиосистема

- P **RADIO:** нажмите эту кнопку несколько раз для выбора радиодиапазона. Нажмите и удерживайте кнопку для выбора функции автосохранения. Нажмите эту кнопку, чтобы вернуться к главному экрану активного радиодиапазона.
- Q **MEDIA:** нажмите для открытия меню источника медиафайлов. Можно нажимать несколько раз кнопку для переключения на CD-диск или устройство SYNC-Media или для просмотра источников медиафайлов с помощью кнопок со стрелками. Нажмите ОК, чтобы выбрать источник воспроизведения.
- R **ОК:** нажмите для подтверждения выбора в меню.

Примечание: Система управляет большинством функций аудиосистемы. См. информацию SYNC.

АУДИОБЛОК - В КОМПЛЕКТАЦИЮ АВТОМОБИЛЯ ВХОДИТ: АМ/ FM/CD/СИНХРОНИЗАЦИЯ/ СЕНСОРНЫЙ ЭКРАН

ПРЕДУПРЕЖДЕНИЕ



Вождение с отвлеченным вниманием может привести к потере контроля над автомобилем, аварии и телесным повреждениям. Мы настоятельно рекомендуем соблюдать крайнюю осторожность при использовании любых устройств, которые могут отвлечь ваше внимание от дороги. Ваша первоочередная ответственность — безопасная эксплуатация автомобиля. Мы рекомендуем воздержаться от использования любых портативных устройств во время вождения и призываем по возможности использовать системы с голосовым управлением. Обязательно ознакомьтесь с применимым местным законодательством, регулирующим использование электронных устройств во время вождения.

Аудиосистема

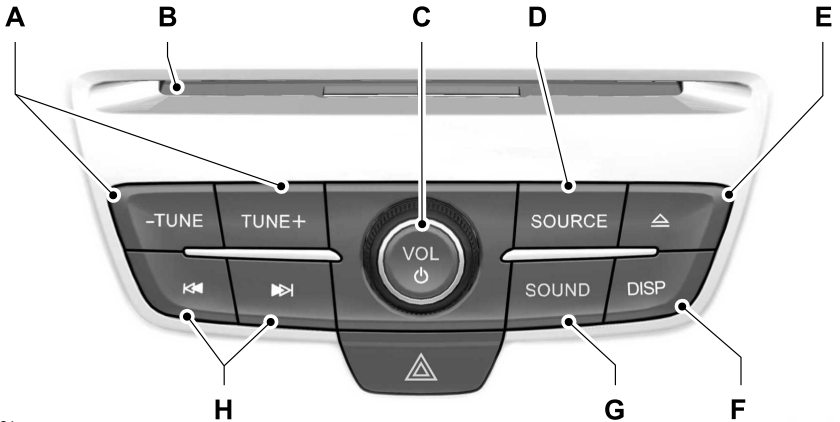

E185024

- A **TUNE:** нажмите, чтобы вручную выполнить поиск по радиочастотному диапазону.
- B **Отсек CD:** для вставки компакт-диска.
- C **VOL и питание.** Нажмите, чтобы включить или выключить систему. Поверните для настройки громкости.
- D **SOURCE:** нажмите для доступа к различным режимам аудиосистемы, например AM, FM и CD.
- E **Извлечение:** нажмите для извлечения компакт-диска.
- F **DISP:** нажмите, чтобы включить и отключить экран дисплея.
- G **SOUND:** нажмите для доступа к настройкам уровня низких, высоких и средних частот, затухания или баланса.
- H **Поиск, перемотка вперед и назад:** в режиме радиоприемника выберите диапазон частот и нажмите эту кнопку. Система остановится на первой радиостанции, которую обнаружит в этом направлении. В режиме CD нажмите для выбора предыдущей или следующей дорожки. Для быстрой перемотки вперед или назад текущего трека нажмите и удерживайте эту кнопку.

ЦИФРОВОЕ РАДИОВЕЩАНИЕ

Общие сведения

Система позволяет прослушивать радиостанции цифрового аудиовещания.

Примечание: Зона покрытия в разных регионах различается и влияет на качество приема. Зона покрытия может быть национальной, региональной или местной. Зона покрытия может меняться в зависимости от погодных условий и рельефа местности.

Поддерживаются следующие форматы:

- DAB.
- DAB+.
- Цифровое аудиовещание

Группы радиостанций

Группы содержат группы радиостанций. Каждая группа может состоять из нескольких различных радиостанций.

Название радиостанции отображается под именем группы.

Примечание: При переключении между группами возможны кратковременные задержки на синхронизацию системы со следующей группой. Во время синхронизации отключается звук.

Выбор диапазона радиочастот

Принцип работы DAB1 и DAB2 — аналогичен. Вы можете сохранять в памяти до 10 различных радиостанций в каждом диапазоне радиочастот.

1. Нажмите кнопку **RADIO**.
2. Для отображения списка доступных диапазонов радиочастот нажмите кнопку с левой стрелкой.
3. Выберите **DAB1** или **DAB2**.

Примечание: Когда вы доходите до первой или последней радиостанции в группе, система переходит к следующей группе. Во время такой смены может произойти небольшая задержка, в течение которой звук радиоприемника будет приглушен.

Кнопки поиска радиостанций

Поиск станций (способ 1)

1. Нажмите кнопку поиска. Система остановится на первой радиостанции, которую обнаружит в выбранном направлении поиска.

Список радиостанций (способ 2)

Эта опция выводит список всех доступных радиостанций.

1. Нажмите на функциональную кнопку 1.
2. Для перехода к другой группе нажмите кнопку «стрелка влево» или «стрелка вправо». Переход к нужной радиостанции осуществляется по нажатию кнопок «вверх» или «вниз».
3. чтобы подтвердить ваш выбор, нажмите кнопку **OK**.

Примечание: На дисплее отображается только название радиостанции из текущей группы.

Ручной поиск станций (способ 3)

1. Нажмите на функциональную кнопку 2.
2. Нажмите кнопки настройки частоты (tune). Чтобы выполнять быстрый поиск по диапазону частот, нажмите и удерживайте кнопки.
3. чтобы подтвердить ваш выбор, нажмите кнопку **OK**.

Примечание: Настройку поиска можно выполнить и на экране.

Аудиосистема

Кнопки сохраненных радиостанций

Эта функция позволяет сохранить до 10 любимых радиостанций из любой группы в каждом банке сохраненных станций.

1. Выберите радиостанцию.
2. Нажмите и удерживайте одну из кнопок предварительной настройки. Когда система сохраняет радиостанцию в памяти, отображается соответствующее сообщение. Сохранение подтверждается кратковременным отключением звука аудиосистемы.

После сохранения нажмите кнопку предустановки в любой момент для выбора избранной радиостанции.

Примечание: Радиостанции, сохраненные с помощью кнопок предварительных настроек, могут оказаться недоступными за пределами зоны покрытия этих радиостанций. В этом случае система отключит звук. Это может привести к неожиданным изменениям предварительных настроек радиостанций.

Радиотекст

Вы можете вывести на дисплей дополнительную информацию. Например, имя исполнителя. Чтобы включить эту опцию, выберите радиостанцию и нажмите функциональную кнопку 3.

Примечание: Дополнительная информация может не всегда быть доступной.

Функция переключения

Если вы окажетесь за пределами зоны цифрового аудиовещания, система автоматически переключится на соответствующую радиостанцию в диапазоне FM.

Вы можете включать и выключать эту функцию, используя информационный дисплей. См. **Общая информация** (стр. 88).

Примечание: Если у станции цифрового аудиовещания нет соответствующей радиостанции в диапазоне FM, то при попытке переключения на нее звук также будет выключен.

Примечание: При связывании радиостанций DAB и FM система отображает на дисплее символ FM.

Примечание: Качество звучания меняется, когда система переключается с радиостанции DAB на соответствующую станцию FM.

ГНЕЗДО АУДИОВХОДА

ПРЕДУПРЕЖДЕНИЯ



Вождение с отвлекенным вниманием может привести к потере контроля над автомобилем, аварии и телесным повреждениям. Мы настоятельно рекомендуем соблюдать крайнюю осторожность при использовании любых устройств, которые могут отвлечь ваше внимание от дороги. Ваша первоочередная ответственность — безопасная эксплуатация вашего автомобиля. Мы рекомендуем воздержаться от использования любых портативных устройств во время вождения и призываем по возможности использовать системы с голосовым управлением. Обязательно ознакомьтесь с применимым местным законодательством, регулирующим использование электронных устройств во время вождения.



Не подсоединяйте портативный музыкальный плеер и не изменяйте его настройки, когда автомобиль перемещается.

Аудиосистема

ПРЕДУПРЕЖДЕНИЯ



Не кладите портативный музыкальный плеер на панель приборов. Твердые объекты могут сорваться с места при аварии или резкой остановке, что приводит к повышению риска серьезных повреждений.



E149149

Гнездо аудиовхода позволяет подсоединять переносной музыкальный плеер и воспроизводить записанную на нем музыку через динамики автомобиля. Можно использовать любой переносной музыкальный плеер, предназначенный для использования с наушниками.

Ваш удлинитель аудиосистемы должен иметь разъем 1/8 дюйма (3,5 мм) на каждом конце.

1. Выключите радиоприемник и портативный музыкальный плеер. Включайте стояночный тормоз и переводите рычаг переключения коробки передач в положение Р (**Парковка**) для автоматической коробки передач или на первую передачу для механической коробки передач. Выключите зажигание.
2. Вставьте удлинитель от переносного музыкального плеера в гнездо аудио входа.

3. Включите радиоприемник. Выберите настроенную станцию FM или CD.
4. Отрегулируйте громкость по необходимости.
5. Включите портативный музыкальный плеер и установите уровень громкости на половину меньше максимального.
6. Нажмите кнопку **AUX** или **MEDIA**, пока на дисплее не появится надпись **ЛИНЕЙНЫЙ** или **ЛИНЕЙНЫЙ ВХОД**. Музыка с устройства должна быть слышна, даже если на небольшой громкости.
7. Отрегулируйте громкость на переносном музыкальном плеере в соответствии с уровнем громкости станции FM или CD. Это можно сделать, переключаясь попеременно между управлением AUX/FM и CD.

USB-ПОРТ (при наличии)



E142604

Порт USB позволяет подключить воспроизводящие устройства, карты памяти и зарядные устройства (если поддержка таких функций предусмотрена). См. информацию SYNC.

ОБЩАЯ ИНФОРМАЦИЯ

ПРЕДУПРЕЖДЕНИЕ



Вождение с отвлеченным вниманием может привести к потере контроля над автомобилем, аварии и телесным повреждениям. Мы настоятельно рекомендуем соблюдать крайнюю осторожность при использовании любых устройств, которые могут отвлечь ваше внимание от дороги. Ваша первоочередная ответственность — безопасная эксплуатация вашего автомобиля. Мы рекомендуем воздержаться от использования любых портативных устройств во время вождения и призываем по возможности использовать системы с голосовым управлением. Обязательно ознакомьтесь с применимым местным законодательством, регулирующим использование электронных устройств во время вождения.

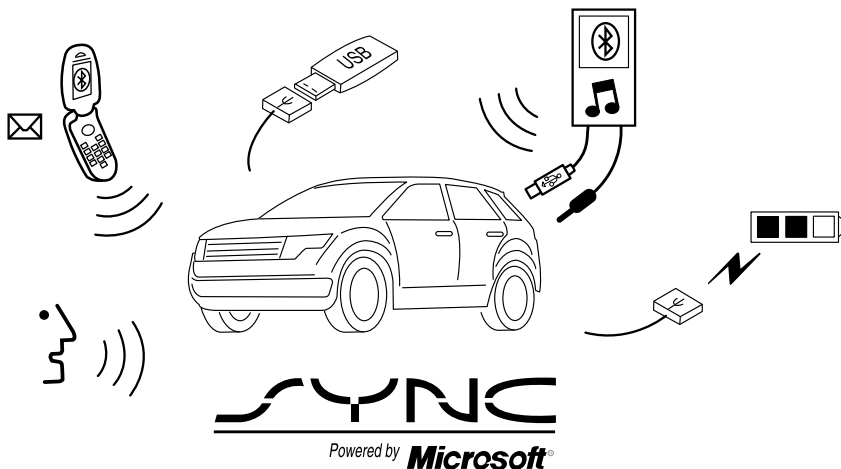

E142598

SYNC® — внутрисалонная коммуникационная система, работающая с мобильным телефоном и портативным медиаплеером, имеющими Bluetooth-модули.

Это позволяет вам:

- Выполнять и принимать вызовы.
- Иметь доступ к медиапроигрывателю и воспроизводить с него музыку.
- Используйте неотложную помощь и приложения в SYNC Applink*.
- Иметь доступ к контактам в телефонной книге и к музыке с помощью голосовых команд.

- Использовать потоковое воспроизведение музыки с подключенного мобильного телефона.
- Выбрать заранее заданные текстовые сообщения (если устройство это поддерживает)
- Использовать усовершенствованную систему распознавания речи.
- Заряжать USB-устройство (если устройство это поддерживает)

*Эти функции могут быть недоступны на некоторых рынках и может потребоваться активация. Доступные приложения с поддержкой AppLink могут отличаться в зависимости от рынка.

Перед использованием вашего устройства с SYNC обязательно ознакомьтесь с пользовательским руководством этого устройства.

Поддержка

За дополнительной поддержкой обратитесь к уполномоченному дилеру. Дополнительные сведения см. на региональном веб-сайте Ford.

Информация по безопасности

ПРЕДУПРЕЖДЕНИЕ



Вождение с отвлеченным вниманием может привести к потере контроля над автомобилем, аварии и телесным повреждениям. Мы настоятельно рекомендуем соблюдать крайнюю осторожность при использовании любых устройств, которые могут отвлечь ваше внимание от дороги. Ваша первоочередная ответственность — безопасная эксплуатация вашего автомобиля. Мы рекомендуем воздержаться от использования любых портативных устройств во время вождения и призываем по возможности использовать системы с голосовым управлением. Обязательно ознакомьтесь с применимым местным законодательством, регулирующим использование электронных устройств во время вождения.

Соблюдайте следующие меры предосторожности при использовании SYNC:

- Не эксплуатируйте воспроизводящие устройства, если шнуры или кабели питания оборваны или повреждены. Соблюдайте осторожность при размещении шнуров и кабелей, чтобы на них нельзя было наступить, а они не мешали пользоваться педалями, сиденьями и багажниками, а также не нарушали безопасность вождения.
- Не оставляйте воспроизводящие устройства в автомобиле во время экстремальных условий, поскольку это может вызвать их повреждение. Дополнительные сведения см. в пользовательском руководстве вашего устройства.
- Не пытайтесь обслуживать или ремонтировать систему. Обратитесь к авторизованному дилеру.

Конфиденциальность информации

Когда мобильный телефон подсоединен к SYNC, система создает профиль, связанный с вашим мобильным телефоном. Данный профиль создается для того, чтобы обеспечить выполнение большего числа функций и для более эффективной работы. Кроме других сведений, этот профиль может содержать данные телефонной книги, СМС (прочитанные и непрочитанные) и журнал звонков. История звонков содержит также и звонки, совершенные при отсутствии подключения сотового телефона к системе. Когда вы подключаете медиа-плеер, система создает и сохраняет индекс поддерживаемого медиа-контента. Система также записывает короткий

журнал длительностью примерно 10 минут обо всех совершенных недавно операциях в системе. Профиль журнала и другие данные системы можно использовать для улучшения системы, а также для диагностики любых проблем, которые могут возникнуть.

Профиль сотового телефона, индекс медиа-плеера и журнал остаются в памяти системы, пока вы не удалите их. Они доступны в вашем автомобиле только когда вы подключаете свой телефон или медиа-плеер. Если вы больше не планируете использовать систему или автомобиль, рекомендуется выполнить главный сброс, чтобы стереть всю хранящуюся информацию. См. **Информационные дисплеи** (стр. 88).

Для доступа к системным данным необходимо специальное оборудование. Также требуется доступ к модулю SYNC вашего автомобиля. Мы не будем использовать доступ к системным данным с любыми целями, кроме указанных выше, без вашего разрешения. Доступ к системным данным может быть использован только по распоряжению суда, других уполномоченных органов власти или

третьей стороны, действующей на основании законных властных полномочий. Другие стороны могут получать доступ к информации независимо от компании Ford. Более полная информация о политике конфиденциальности доступна. См. **Приложения и службы SYNC™** (стр. 347).

ИСПОЛЬЗОВАНИЕ ФУНКЦИИ РАСПОЗНАВАНИЯ РЕЧИ

Данная система позволяет вам управлять с помощью голосовых команд многими функциями. Это позволит вам не снимать рук с рулевого колеса и не снижать внимания с дороги.

Начало голосового сеанса



Нажмите кнопку Voice. На дисплее появляется список доступных голосовых команд.

Общие голосовые команды

Эти голосовые команды доступны всегда. Вы можете произнести их в любое время.

Общие голосовые команды	
(отменить завершить отмена)	Данная команда прекращает голосовой сеанс. Голосовой сеанс также можно прервать в любое время путем нажатия и удержания кнопки голосового управления не менее двух секунд.
помощь	Данная команда служит для вывода советов, примеров и инструкций.
((основное главное) меню в начало)	Данная команда выполняет повторный запуск сеанса голосового управления с начальной точки.

Можно произнести любую из голосовых команд, которые отображаются в скобках и разделены символом "|". Например, если отображается сообщение (отмена | выход), можно произнести команды "отмена" или "выход".

Полезные советы

- Убедитесь, что в автомобиле настолько тихо, насколько возможно. Шум ветра из открытых окон, а также вибрация от неровностей дороги могут препятствовать правильному распознаванию системой голосовых команд.
- Перед подачей голосовой команды дождитесь конца системного оповещения и следующего за ним одиночного звукового сигнала. Любая команда, произнесенная перед этим, не регистрируется в системе.
- Говорите естественно, без долгих пауз между словами.
- Можно прервать произнесение речи системой в любое время, нажав кнопку голосового режима. Голосовую сессию можно прервать путем нажатия и удержания кнопки голосового управления.

Взаимодействие с системой и обратная связь

Система предоставляет обратную связь с помощью звуковых сигналов, запросов, вопросов и речевых подтверждений, в зависимости от ситуации и выбранного уровня взаимодействия. Вы можете настроить систему распознавания голоса на предоставление большего или меньшего количества инструкций и обратной связи.

По умолчанию система настроена на самый высокий уровень взаимодействия, чтобы помочь вам изучить, как пользоваться системой. Вы можете изменить эти настройки в любое время.

Регулировка уровня взаимодействия



Нажмите кнопку Voice. По запросу системы произнесите:

Голосовая команда	Действие и описание
голосовые настройки	
Затем одну из следующих фраз:	
интерактивный режим для начинающих	Предоставляет более подробное взаимодействие и указания. (Рекомендуется для новых пользователей).
интерактивный режим для опытных	Предоставляет менее слышимое взаимодействие и указания.

Инструкции подтверждения

Запросы на подтверждение представляют собой короткие вопросы, задаваемые системой, когда она не уверена в вашем запросе или когда имеется несколько возможных ответов на ваш запрос.

Для настройки данного параметра нажмите кнопку голосового управления и по запросу системы произнесите:

Голосовая команда	Действие и описание
голосовые настройки	
Затем одну из следующих фраз:	
выключить подтверждения	Делает наилучшее предположение, выполняя поданную команду; иногда может запрашивать подтверждение настроек.
включить подтверждения	Запрашивает подтверждение ваших голосовых команд посредством коротких вопросов.

Телефонное подтверждение

С помощью телефонных подтверждений система просит проверить перед выполнением каких-либо вызовов.

Для настройки данного параметра нажмите кнопку голосового управления и по запросу системы произнесите:

Голосовая команда	Действие и описание
голосовые настройки	
Затем любую из следующих фраз:	
включить подтверждение вызова	При включении эта функция запрашивает подтверждение любой голосовой команды перед выполнением вызова.
выключить подтверждение вызова	Система делает наилучшее предположение, выполняя поданную команду; иногда может запрашивать подтверждение настроек.

Изменение параметров системы голосового управления

В дополнение к использованию голосовых команд, для изменения голосовых настроек можно также использовать меню на дисплее аудиосистемы.

Для изменения голосовых настроек нажмите кнопку меню и выберите:

Элемент меню
SYNC-Настр.
Голос. настр.

ИСПОЛЬЗОВАНИЕ SYNC™ НА ВАШЕМ ТЕЛЕФОНЕ

Звонки в режиме громкой связи — одна из основных функций SYNC. Система поддерживает большое количество функций, однако многие из них зависят от функциональности вашего мобильного телефона.

По меньшей мере, большинство мобильных телефонов с беспроводным модулем, работающим по технологии Bluetooth, поддерживают следующие функции:

- ответ на входящие звонки;
- прекращение звонка;
- выключить громкую связь;
- набор номера;
- повторный набор номера;
- уведомление об ожидающем звонке;
- отображение идентификатора звонящего.

Другие функции, такие как отправка текстовых сообщений с помощью Bluetooth и автоматическая загрузка телефонной книги, являются функциями, зависящими от функциональности телефона. Чтобы проверить совместимость вашего мобильного телефона, см. руководство пользователя по вашему телефону или посетите региональный сайт Ford.

Первое установление связи мобильного телефона

Установление беспроводной связи вашего мобильного телефона с системой позволяет вам совершать и принимать звонки в режиме громкой связи.

Примечание: Необходимо включить зажигание и аудиоблок.

Примечание: Для перемещения по меню нажимайте кнопки «Вверх» и «Вниз» на вашей аудиосистеме.

1. Прежде чем начинать поиск, убедитесь, что в мобильном телефоне активирован модуль Bluetooth. При необходимости см. руководство пользователя по вашему устройству.
2. Нажмите на кнопку **PHONE**. После того как на дисплее появилось сообщение об отсутствии подключенных телефонов, выберите опцию добавления.
3. Когда на дисплее появится сообщение, предлагающее установить связь, выполните поиск SYNC на вашем сотовом телефоне, чтобы запустить процесс установления связи.
4. Выберите SYNC на мобильном телефоне.
5. Дождитесь появления PIN-кода на дисплее телефона. Сравните PIN-код, появившийся на экране телефона, с PIN-кодом на дисплее аудиосистемы, затем примите запрос на экране телефона и дисплее автомобиля. При успешном сопряжении на дисплее отобразится соответствующее сообщение.

Примечание: Может потребоваться ввести PIN на телефоне. Введите 6-значный PIN-код, предоставленный системой, на дисплее аудиосистемы. При успешном сопряжении на дисплее отобразится соответствующее сообщение.

В зависимости от возможностей вашего мобильного телефона и вашего рынка система может запросить у вас подтверждение некоторых действий. Например, следует ли установить текущий телефон в качестве основного (телефон, с которым SYNC пытается соединиться в первую очередь при запуске автомобиля) и следует ли загрузить телефонную книгу.



На информационном дисплее может отображаться сила сигнала и уровень зарядки аккумулятора мобильного телефона.

Использование голосовых команд



Обязательно включите функцию Bluetooth на мобильном телефоне перед запуском поиска. При необходимости см. руководство по эксплуатации вашего устройства.

Нажмите кнопку голосового управления и по запросу произнесите:

Голосовая команда	Действие и описание
(связать добавить) (Bluetooth [Bluetooth] устройство телефон мобильник)	Следуйте инструкциям в на дисплее аудиосистемы.

Слова, заключенные в квадратные скобки [], являются необязательными и не должны непременно произноситься, чтобы система поняла команду.

В зависимости от возможностей мобильного телефона и рынка система может передавать приглашения с вопросами, следует ли установить текущий мобильный телефон как основной (телефон, который система SYNC автоматически пытается подключить сразу после запуска автомобиля) и загрузить телефонную книгу.

Голосовые службы телефона (при наличии)

Нажмите и удерживайте кнопку голосового управления, чтобы получить доступ к данной функции, если она поддерживается подсоединенным устройством.

Установление связи последующих мобильных телефонов

Установление беспроводной связи вашего мобильного телефона с системой позволяет вам совершать и принимать звонки в режиме громкой связи.

Примечание: *Необходимо включить зажигание и аудиоблок.*

Примечание: *Для перемещения по меню нажимайте кнопки «Вверх» и «Вниз» на вашей аудиосистеме.*

1. Прежде чем начинать поиск, убедитесь, что в мобильном телефоне активирован модуль Bluetooth. При необходимости см. руководство пользователя по вашему устройству.
2. Нажмите на кнопку **PHONE**.
3. Выберите опцию поиска устройств Bluetooth.
4. Нажмите кнопку **OK**.
5. Выберите опцию «Добавить». После этого запустится процесс установления связи.
6. Когда на дисплее появится сообщение, предлагающее установить связь, выполните поиск SYNC на вашем устройстве, чтобы запустить процесс установления связи.
7. Выберите SYNC на мобильном телефоне.

8. Дождитесь появления PIN-кода на дисплее телефона. Сравните PIN-код, появившийся на экране телефона, с PIN-кодом на дисплее аудиосистемы, затем примите запрос на экране телефона и дисплее автомобиля. При успешном сопряжении на дисплее отобразится соответствующее сообщение.

Примечание: *Может потребоваться ввести PIN на телефоне. Введите 6-значный PIN-код, предоставленный системой, на дисплее аудиосистемы. При успешном сопряжении на дисплее отобразится соответствующее сообщение.*

Система может передавать приглашения с вопросами, следует ли установить текущий мобильный телефон как основной и загрузить ли телефонную книгу.

Голосовые команды мобильного телефона



Нажмите кнопку голосового управления и по запросу произнесите:

Голосовая команда
(телефон Blackberry iPhone Мобильник)
Затем скажите любую из следующих фраз:
позвонить ____
позвонить ____ (домашний частный)
позвонить ____ (на работу работа [в] (бюро офис) рабочий)

Голосовая команда	
позвонить ____ [на] (мобильный сотовый) [телефон]	
позвонить ____ [на] другой номер	
набрать [номер]	1
выключить громкую связь	2
удержать звонок	2
объединить звонки	2
заглушить звук	2
включить звук	2
включить (звонок мелодию)	
выключить (звонок мелодию)	
(SMS [текстовое] сообщение [текстовые] сообщения)	3
помощь	

____ представляет собой динамическое перечисление, которое должно быть контактом телефонной книги. Например, вы можете произнести «Call Home» (звонок домой).

¹ См. таблицу **Набрать** внизу.

² Эти команды действуют только во время телефонного звонка.

³ См. таблицу с текстовым сообщением внизу.

Команды набора номера

Нажмите кнопку голосового управления и после соответствующего запроса произнесите одну из перечисленных команд:

Голосовая команда	Действие и описание
Решетка	Это добавит символ # (решетка) к номеру или названию.
Число	от 0 (ноль) до 9 (девять)
Символ астериск (или звездочка).	Это добавит символ * (звездочка) к номеру или названию.
удалить [всё]	Удаляет все введенные цифры
исправить	Удаляет последнюю введенную последовательность цифр.
Плюс	Это добавит символ + (плюс) к номеру или названию.

Примечание: Чтобы выйти из режима набора номера, нажмите и удерживайте кнопку PHONE или любую другую кнопку на аудиоблоке.

Советы по телефонной книге

Чтобы услышать, как система SYNC произносит имя, откройте телефонную книгу, выберите контактное лицо и нажмите:

Элемент меню
Вслух

Замена устройств с помощью голосовых команд

С помощью SYNC можно легко получить доступ к нескольким телефонам, MP3-проигрывателям, iPod или к USB-устройствам. Для переключения устройства произнесите:

Голосовая команда	
(подключить устройство прибор) ____	Можно указать название необходимого устройства, например "Мой iPhone"; "Мой Galaxy" или "Мой iPod". SYNC может попросить подтвердить тип устройства (телефон, USB или Bluetooth Audio).

Звонок

Нажмите кнопку голосового управления и по запросу системы произнесите одну из следующих команд:

Голосовая команда	Действие и описание
позвонить [на имя]	
набрать [номер]	Система SYNC запросит произнести номер, который вы хотите набрать. После того, как вы произнесете цифры, система подтвердит их.

После того, как система подтвердит номер, вам необходимо произнести одну из следующих команд:

Голосовая команда	Действие и описание
(набрать отпра- вить)	Активирует набор номера.
исправить	Как удалить последнюю сказанную цифру.
удалить [всё]	Как удалить все сказанные цифры.

Для завершения вызова нажмите кнопку отбоя на рулевом колесе или выберите «Отбой» на дисплее аудиосистемы и нажмите **ОК**.

Принятие вызовов

При принятии звонков вы можете:

- Ответьте на вызов нажатием кнопки принятия вызова на рулевом колесе или выберите функцию приема вызова на многофункциональном дисплее и нажмите кнопку **ОК**.
- Отмените вызов нажатием кнопки отмены вызова на рулевом колесе или выберите функцию отмены вызова на многофункциональном дисплее и нажмите кнопку **ОК**.
- Для игнорирования вызова не предпринимайте никаких действий.

Настройки телефона во время активного вызова

Во время активного вызова в меню становятся доступными дополнительные функции, например удержание вызова.

Для получения доступа к данному меню выберите одну из доступных настроек внизу экрана аудиосистемы или опцию «Ещё».

Элемент меню	Действие и описание
От.мик	Выключите микрофон, установленный в автомобиле. Для включения микрофона повторно выберите ту же опцию.
Тихо	Переключить вызов из режима активного вызова в режиме громкой связи на ваш мобильный телефон для большей конфиденциальности общения. Когда она выбрана, на экране появляется сообщение «Громкая связь отключена».
Удерж.	Поставить активный звонок на удержание. Когда она выбрана, на экране появляется сообщение «Звонок на удержании».
Набрать номер	При помощи цифровой клавиатуры аудиосистемы вводить цифры, например, пароль.
Объед. звонки	Объедините два отдельных звонка. Система поддерживает режим телефонной конференции с максимум тремя абонентами. <ol style="list-style-type: none">1. Выберите опцию «Еще».2. Чтобы сделать второй вызов найдите необходимое имя абонента с помощью системы или используя голосовые команды. При активном втором вызове выберите опцию «Еще».3. Прокрутите список опций до "Присоединить звонок" и нажмите кнопку OK.
Телеф. книга	Откройте список абонентов в вашей телефонной книге. <ol style="list-style-type: none">1. Выберите опцию «Еще».2. Прокрутите список опций до «Адресная книга» и нажмите кнопку OK.3. Выполните прокрутку по списку абонентов в телефонной книге.

Элемент меню	Действие и описание
	<ol style="list-style-type: none">4. Нажмите кнопку OK еще раз, когда на дисплее аудиосистемы появится необходимый пункт.5. Нажмите кнопку OK или «Набр.», чтобы позвонить выбранному абоненту.
Журн. звон.	<p>Откройте журнал истории ваших звонков.</p> <ol style="list-style-type: none">1. Выберите опцию «Еще».2. Прокручивайте до опции, пока не появится история звонков. Нажмите на кнопку OK.3. Выполните прокрутку по опциям вашего журнала звонков (входящие, исходящие или пропущенные).4. Нажмите кнопку OK еще раз, когда на дисплее аудиосистемы появится необходимый пункт.5. Нажмите кнопку OK или «Набр.», чтобы позвонить выбранному абоненту.

Выбор функций с помощью меню сотового телефона

Обеспечивается доступ к журналу звонков, телефонной книге, отправленным СМС, а также настройкам сотового телефона и системы.

Система пытается автоматически загрузить вашу телефонную книгу и журнал вызовов при каждом подключении мобильного телефона к системе. Вы должны включить функцию автоматической загрузки, если ваш телефон ее поддерживает.

Примечание: *Данная функция зависит от модели телефона.*

1. Нажмите кнопку **PHONE**, чтобы войти в меню сотового телефона.
2. Выберите одну из доступных опций.

Элемент меню	Действие и описание
Набрать номер	Наберите номер с помощью цифровой клавиатуры аудиосистемы.
Повторн. набор	Набирает повторно последний набранный номер (если доступно). Нажмите кнопку OK для выбора.
Телеф. книга	<p>Открывает доступ к вашей телефонной книге.</p> <ol style="list-style-type: none"> 1. Нажмите кнопку OK для подтверждения и входа. Для быстрого доступа к категориям, расположенным в алфавитном порядке, можно воспользоваться кнопками в нижней части экрана. Для быстрого передвижения по списку можно воспользоваться кнопками с буквами цифровой клавиатуры. 2. Выполните прокрутку по списку абонентов в телефонной книге. 3. Нажмите кнопку OK еще раз, когда на дисплее аудиосистемы появится необходимый пункт. 4. Нажмите кнопку OK или «Набр.», чтобы позвонить выбранному абоненту.
Журн. звон.	<p>Позволяет открыть любые ранее набранные, полученные или пропущенные звонки.</p> <ol style="list-style-type: none"> 1. Нажмите кнопку OK для выбора. 2. Выполните прокрутку для выбора пунктов «Входящие звонки», «Исходящие звонки» или «Пропущенные звонки». Нажмите кнопку OK для включения выбранной функции. 3. Нажмите кнопку OK или «Набр.», чтобы позвонить выбранному абоненту.
Быстр. набор	Выберите одну из десяти записей быстрого набора. Для установки быстрого набора войдите в телефонную книгу, затем нажмите и удерживайте одну из кнопок на цифровой клавиатуре аудиосистемы.
СМС	Отправлять, загружать и удалять текстовые сообщения.
BT устр-ва	Откройте доступ к следующей функции в меню Bluetooth в устройстве:
	Добав.
	Удал.

Элемент меню	Действие и описание
	Соед.
	Отсоед
	Станд.
Настройки тел.	Просматривать различные настройки и функции на вашем телефоне.

СМС

Система позволяет вам получать, отправлять, загружать и удалять текстовые сообщения. Система также может читать для вас входящие текстовые сообщения, так что вы можете не отрывать глаз от дороги.

Примечание: Данная функция зависит от модели телефона. Посетите веб-сайт Ford для вашего региона, чтобы получить дополнительную поддержку.

Прием СМС

Примечание: Данная функция зависит от модели телефона. Ваш телефон должен поддерживать загрузку текстовых сообщений с помощью Bluetooth, чтобы получать входящие текстовые сообщения. Эту функцию следует активировать на вашем телефоне.

Примечание: Эта функция зависит от скорости и будет недоступна при движении автомобиля на скорости более 5 km/h.

Когда приходит новое сообщение, звучит звуковой сигнал и дисплей отображает, что у вас новое сообщение.

Чтобы услышать сообщение, вы можете сказать:

Голосовая команда	Действие и описание
(прочитать прослушать) (SMS [текстовое] сообщение)	Нажмите эту кнопку, чтобы система прочитала вам сообщение.

При использовании дисплея в вашем распоряжении также находятся следующие кнопки:

Элемент меню	Действие и описание	
Игнор.	Нажмите эту кнопку или не предпринимайте никаких действий, и СМС попадет в папку «Входящие».	
Просм.	Нажать кнопку «Просм.», чтобы открыть текстовое сообщение. Нажатие данной кнопки обеспечивает возможность прослушивания сообщения и просмотра других сообщений. Для дополнительных параметров выберите:	
	Ещё...	Если вы выбираете этот параметр, используйте кнопки со стрелками для просмотра следующих параметров:
	Ответ. СМС	Для доступа нажмите кнопку OK , а затем прокрутите список шаблонов сообщений и выберите нужное сообщение для отправки.
	Ответ. звонок	Нажмите кнопку OK , чтобы позвонить отправителю сообщения.
Переслать СМС	Нажмите кнопку OK , чтобы переслать сообщение любому лицу из вашей телефонной книги или списка звонков. Также можно выбрать опцию «Ввести номер» и ввести телефонный номер.	

Отправка, загрузка и удаление ваших текстовых сообщений

1. Нажмите на кнопку **PHONE**.

2. Выберите пункт «СМС», а затем нажмите кнопку **OK**.

Выберите одну из следующих возможностей:

Элемент меню	Действие и описание
Новое	Когда вы выбрали опцию отсылки текстового сообщения, список заранее заданных сообщений появляется на дисплее. Позволяет создать новое текстовое сообщение на основе одного из 15 шаблонов и отправить его.
Просм.	Позволяет прочитать сообщение полностью и предоставляет возможность чтения сообщения системой. Чтобы перейти к следующему сообщению, выберите команду «Еще». Это позволит ответить отправителю, позвонить отправителю или переслать сообщение.
Удал.	Позволяет удалить текущее текстовое сообщение из системы (не из мобильного телефона). Когда все ваши сообщения будут удалены, на дисплее аудиосистемы появится сообщение об этом.
Ещё...	Позволяет удалить все сообщения или вручную запустить загрузку всех непрочитанных сообщений из вашего мобильного телефона.

Отправление текстового сообщения

1. Нажмите «Отпр.», когда на дисплее появится необходимый пункт.
2. При появлении контакта подтвердите его и еще раз нажмите кнопку **OK** для подтверждения, когда система спросит, следует ли отправить сообщение. Каждое СМС отправляется с заранее заданной подписью.

Примечание: Отправлять СМС сообщения можно двумя способами. Можно выбрать контакт в телефонной книге, открыть журнал или ввести номер телефона и выбрать функцию ввода текста на многофункциональном дисплее. В папке входящих сообщений можно также отправить обратное сообщение.

Примечание: В каждом текстовом сообщении допускается только один получатель.

Доступ к настройкам вашего мобильного телефона

Данные функции зависят от телефона. Настройки вашего мобильного телефона предоставляют доступ и управление такими функциями, как мелодии звонка, уведомление о поступлении СМС, изменение телефонной книги, а также ее автоматическая загрузка.

1. Нажмите на кнопку **PHONE**.
2. Выполните прокрутку, пока не появится пункт настроек телефона, а затем нажмите кнопку **OK**.
3. Выполните прокрутку, чтобы выбрать один из следующих пунктов:

Элемент меню	Действие и описание
Устан.главным	При включении данной опции, система определит данный мобильный телефон как главный, если с системой установлена связь более одного мобильного телефона. Данную опцию можно настроить для всех связанных телефонов (не только для активного) при помощи меню Bluetooth данных устройств.
Статус тел.	Позволяет увидеть название мобильного телефона и оператора мобильной связи, номер мобильного телефона, уровень сигнала сети и уровень заряда аккумуляторной батареи мобильного телефона. Когда закончите, нажмите стрелку влево, чтобы вернуться в меню «Статус телеф.».
Выбр. мелод.	Выберите, какая мелодия будет звучать при появлении входящего звонка (одна из имеющихся в системе или в вашем телефоне). Если ваш телефон поддерживает передачу внутриполосных звонков, при выборе "Мелодия телефона" прозвучит мелодия вашего телефона. <ol style="list-style-type: none">1. Нажмите кнопку OK для выбора и воспользуйтесь прокруткой, чтобы послушать каждую мелодию.2. Нажмите кнопку OK для выбора.
Уведом. о СМС	Данная функция подает звуковой сигнал при получении нового текстового сообщения. Нажмите кнопку OK для включения или выключения звукового сигнала.
Настр.тел.книг.	Изменяет содержимое телефонной книги мобильного телефона (например, добавляет, удаляет, загружает контакты). Нажмите кнопку OK для выбора и прокрутки между опциями (см. таблицу ниже).

Чтобы изменить параметры телефонной книги, выберите один из следующих вариантов.

Элемент меню	Действие и описание	
Доб. контакты	Отправьте данные необходимых абонентов с мобильного телефона. О том, как отправить с телефона данные абонента, см. руководство пользователя по вашему устройству. Нажмите кнопку OK , чтобы добавить контакты из телефонной книги.	
Удал.	Когда появится сообщение, запрашивающее у вас подтверждение на удаление, выберите опцию подтверждения. Нажмите кнопку OK , чтобы удалить текущую телефонную книгу и журнал звонков. SYNC® вернет вас назад в меню «Настр. телефона».	
Загруз. сейчас	Нажмите кнопку OK , чтобы выбрать и загрузить вашу телефонную книгу в систему.	
Автомат. загр.	Когда автоматическая загрузка включена, любые изменения, дополнения или удаления, сделанные с последней загрузки, удаляются. Когда автоматическая загрузка выключена, при подключении вашего телефона к системе его адресная книга не будет загружаться. Ваша телефонная книга, журнал звонков и СМС доступны только в тех случаях, если ваш соединенный телефон подключен к SYNC. Установите или снимите этот флажок для автоматической загрузки вашей телефонной книги при каждом подключении мобильного телефона к системе. Время загрузки зависит от модели мобильного телефона и объема данных.	
Сортирован.	Включение этой функции позволяет выбрать способ отображения контактов. Кроме того, можно выбрать следующее.	
	<table border="1" style="width: 100%; border-collapse: collapse;"> <tr> <td style="width: 50%; text-align: center;">Имя/фамилия</td> <td style="width: 50%; text-align: center;">Фамилия/Имя</td> </tr> </table>	Имя/фамилия
Имя/фамилия	Фамилия/Имя	

Bluetooth устр-ва

Данное меню обеспечивает доступ к устройствам Bluetooth. Используйте кнопки стрелок для перемещения между настройками меню. Посредством меню BT устройства можно добавить в список, соединиться с ними или удалить из списка, а также установить мобильный телефон в качестве основного.

Пункты меню Bluetooth устр-ва

1. Нажмите на кнопку **PHONE**.
2. Выполните прокрутку, пока не появится пункт Bluetooth устройств, а затем нажмите кнопку **OK**.
3. Выполните прокрутку, чтобы выбрать один из следующих пунктов:

Элемент меню	Действие и описание
Добав.	<p>Установить связь дополнительных мобильных телефонов с системой.</p> <ol style="list-style-type: none">1. Нажмите кнопку «Добавить», чтобы начать процесс установки связи.2. Когда на дисплее появится сообщение, предлагающее установить связь, выполните поиск SYNC на вашем сотовом телефоне. При необходимости см. руководство пользователя по вашему устройству.3. Выберите SYNC на мобильном телефоне.4. Дождитесь появления PIN-кода на дисплее телефона. Сравните PIN-код, появившийся на экране телефона, с PIN-кодом на дисплее аудиосистемы, затем примите запрос на экране телефона и дисплее автомобиля. При успешном сопряжении на дисплее отобразится соответствующее сообщение.*5. Когда на экране появится опция назначения данного телефона основным, выберите ДА или НЕТ.6. В зависимости от функциональных возможностей мобильного телефона, система может задавать дополнительные вопросы (например, требуется ли загрузить телефонную книгу). Для выбора ответа нажмите ДА или НЕТ.
Удал.	<p>После удаления мобильного телефона из списка мобильный телефон можно снова подключить к системе только путем выполнения процедуры установки связи заново. Выберите опцию "Удалить" и подтвердите свой выбор, когда система запросит подтверждение на удаление выбранного устройства.</p>
Станд.	<p>Каждый раз при включении зажигания система SYNC будет выполнять подключение данного мобильного телефона. Когда телефон выбран как основной, он отображается первым в списке и помечается символом *.</p> <p>Установить ранее подсоединенный телефон как ваш основной телефон. Выберите опцию "Главный", чтобы подтвердить приоритет данного телефона.</p>

Элемент меню	Действие и описание
Соед.	Подключить телефон, с которым ранее была установлена связь. Чтобы воспользоваться функциями мобильного телефона, к системе одновременно должен быть подключен только один мобильный телефон. При подключении другого мобильного телефона соединение с мобильным телефоном, подключенным к системе до него, разрывается. Система SYNC позволяет использовать различные устройства Bluetooth для одновременного обеспечения функций мобильного телефона и аудиосистемы Bluetooth.
Отсоед	Отсоединить выбранный мобильный телефон. Выберите эту опцию и подтвердите ее. После отключения мобильного телефона его можно подключить снова, при этом нет необходимости выполнять весь процесс установления связи.

* Может потребоваться ввести PIN на телефоне. Введите 6-значный PIN-код, предоставленный системой, на дисплее аудиосистемы. При успешном сопряжении на дисплее отобразится соответствующее сообщение.

Настр. системы

1. Нажмите на кнопку **MENU**.
2. Выберите пункт «Настройки SYNC», а затем нажмите кнопку **OK**.
3. Выполните прокрутку, чтобы выбрать один из следующих пунктов:

Элемент меню	Действие и описание
Вкл. Bluetooth	Включите или отключите данную опцию для активации или деактивации системного интерфейса Bluetooth. Выберите эту опцию, а затем нажмите кнопку OK для изменения состояния опции.
Исход. параметр.	Эта функция не удаляет вашу индексированную информацию (телефонную книгу, историю звонков, текстовые сообщения и сопряженные устройства). Выберите этот параметр и подтвердите свой выбор по запросу на дисплее аудиоблока. Возврат к заводским настройкам по умолчанию.
Полный сброс	Полностью удалить всю хранящуюся в SYNC информацию (телефонную книгу, журнал звонков, СМС и список связанных устройств) и вернуть систему к заводским настройкам по умолчанию.

SYNC™ (при наличии)

Элемент меню	Действие и описание
	Выберите этот параметр и подтвердите свой выбор по запросу на дисплее аудиоблока. Система выведет сообщение о завершении этой операции и вернется к предыдущему меню.
Установить	Устанавливает загруженные приложения или обновления программного обеспечения. Выберите этот параметр и подтвердите свой выбор по запросу на дисплее аудиоблока. Для успешного завершения установки на запоминающем устройстве USB должны находиться подходящие приложение SYNC или обновление.
SYNC Инфо	Выводит на дисплей номер версии системы, а также ее серийный номер. Нажмите кнопку OK для выбора.
Голос. настр.	Подменю «Голос. настр.» содержит различные опции. См. Использование функции распознавания речи (стр. 328).
Просмотр USB	Просмотреть действительные пункты меню подключенного USB устройства. Нажмите OK , для передвижения по списку папок и файлов используйте кнопки со стрелками вверх и вниз. Чтобы зайти в папку или выйти из нее, используйте кнопки со стрелками «Влево» и «Вправо». В данном меню можно выбрать медиа-контент для его непосредственного воспроизведения.

Чтобы открыть системное меню, нажмите кнопку **MENU**.

ПРИЛОЖЕНИЯ И СЛУЖБЫ SYNC™

Появится список доступных приложений. Для каждого приложения можно установить независимые настройки.

Сообщение	Описание и принцип действия
SYNC-Прилож	Прокрутите экран до этой команды, а затем нажмите кнопку OK .

Функция «Экстренная помощь» системы SYNC

ПРЕДУПРЕЖДЕНИЯ



Для работы этой функции необходимо, чтобы мобильный телефон был оснащен Bluetooth и совместим с системой.



Обязательно храните свой телефон в безопасном месте в автомобиле, чтобы он не превратился в летящий неуправляемый снаряд и не мог быть поврежден при аварии. Несоблюдение этого правила может вызвать серьезную травму или повреждение сотового телефона, что может помешать корректной работе функции экстренной помощи.



Не ждите, пока функция экстренной помощи осуществит вызов соответствующих служб. Если можете, сделайте это сами. Наберите номера служб экстренной помощи безотлагательно, чтобы избежать задержки ее прибытия. Если вы не слышите функцию экстренной помощи в течение 5 секунд с момента аварии, возможно, повреждены мобильный телефон или система.

В случае аварии, когда срабатывает подушка безопасности или включается отсечка топливного насоса, система может связаться с экстренными службами через сопряженный и подключенный мобильный телефон. Дополнительные сведения об этой системе и экстренной помощи см. на региональном веб-сайте Ford.

Примечание: Перед выбором этой функции необходимо прочитать важную информацию о положении о конфиденциальности в этом разделе.

Примечание: Включение или отключение этой функции приводит к применению данного параметра ко всем подсоединенным сотовым телефонам. Если эта функция выключена, а ранее подсоединенный телефон подключается после включения зажигания, то воспроизводится речевое сообщение, появляется сообщение или значок на дисплее, либо происходит то и другое.

Примечание: Каждый телефон работает отличным образом. Данная функция работает с большинством моделей сотовых телефонов, однако, некоторые из них могут с этой функцией работать некорректно.

Примечание: Обязательно ознакомьтесь с информацией о срабатывании надувной подушки безопасности. См. **Дополнительная система пассивной безопасности** (стр. 27).

Включение и выключение функции «Экстренная помощь»

Нажмите кнопку **MENU** и выберите:

Сообщение	Действие
SYNC-Прилож	Нажмите OK .
Экст. помощь	Нажмите OK . Выберите требуемую опцию и нажмите OK .

Опции дисплея

При включении этой функции на дисплее появляется подтверждающее сообщение.

Если вы отключите эту функцию, на дисплее появится диалоговое окно, в котором можно установить голосовое напоминание.

Выключенная функция с установленным голосовым напоминанием обеспечивает вывод напоминания на дисплей, а также голосового напоминания при подключении сотового телефона и запуске двигателя.

Выключенная функция с отключенным голосовым напоминанием обеспечивает только вывод напоминания на дисплей без голосового напоминания при подключении сотового телефона.

Чтобы убедиться, что экстренная помощь работает правильно

- Система должна быть подключена к питанию и корректно работать во время аварии, а также во время активации функции и ее использования.
- Эту функцию необходимо включить, пока не произошла авария.
- К системе должен быть подключен сотовый телефон.
- В некоторых странах может предъявляться требование иметь действительную и зарегистрированную SIM-карту с некоторой суммой на счете для выполнения и поддержания экстренного вызова.
- Подключенный сотовый телефон должен иметь возможность выполнять и поддерживать исходящие звонки во время аварии.

- Подключенный мобильный телефон с модулем Bluetooth должен иметь достаточное покрытие сетью, заряд батареи и уровень сигнала сети.
- Аккумуляторная батарея автомобиля должна быть заряжена.

Примечание: Данная функция доступна только для стран и регионов, в которых система Экстренной помощи SYNC может связаться с региональными аварийными службами. Для получения дополнительной информации посетите региональный сайт Ford.

В случае аварии

Примечание: Не каждая авария приводит к разрыванию надувной подушки безопасности или отключению топливного насоса (те ситуации, которые могут включить вызов экстренной помощи). Однако при включении вызова экстренной помощи система пытается связаться со службами экстренной помощи. Если подключенный сотовый телефон становится поврежденным или теряет соединение с системой, последняя ищет и пытается соединиться с любым доступным сопряженным ранее сотовым телефоном. Система пытается выполнить аварийный вызов.

Перед совершением звонка.

- Если не отменить этот вызов и SYNC выполняет успешный вызов, для оператора службы экстренной помощи воспроизводится вступительное сообщение. После этого сообщения устанавливается режим громкой связи между людьми, находящимися в автомобиле, и оператором.
- Система предоставляет небольшой интервал времени (около 10 секунд) для отмены вызова. Если вы не отмените звонок, система повторно попытается выполнить экстренный вызов.
- Система воспроизводит сообщение, которое дает вам знать, что производится попытка выполнить экстренный вызов. Вы можете отменить вызов, нажав соответствующую функциональную кнопку или кнопку завершения вызова на рулевом колесе.

Во время выполнения вызова:

- Для выбора наиболее подходящего языка общения функция экстренной помощи использует информацию GPS или сотовой сети. Она оповещает оператора службы экстренной помощи о аварии и передает вступительное сообщение. Сообщение также может содержать координаты GPS автомобиля.
- Язык, который система использует для взаимодействия с людьми, находящимися в автомобиле, может отличаться от языка, используемого системой для передачи сообщения оператору службы экстренной помощи.

- После доставки вступительного сообщения открывается канал речевой связи, чтобы можно было говорить с оператором службы экстренной помощи в режиме громкой связи.
- После подключения линии необходимо сразу сообщить свое имя и фамилию, номер мобильного телефона и свое местонахождение.

Примечание: *Во время как система предоставляет информацию оператору службы экстренной помощи, ее воспроизводится сообщение, которое дает вам знать, что она отправляет важную информацию. Затем система сообщает, что открыт канал, по которому можно начать разговор в режиме громкой связи.*

Примечание: *Во время вызова экстренной помощи на дисплее появляется экран приоритета чрезвычайной ситуации, который показывает координаты GPS автомобиля, если они имеются.*

Примечание: *Возможно, информация о координатах GPS в момент аварии будет недоступна. В этом случае система экстренной помощи будет пытаться выполнить экстренный вызов.*

Примечание: *Возможно, аварийные службы не смогут получить координаты GPS. В этом случае можно будет поговорить с оператором аварийной службы в режиме громкой связи.*

Примечание: *Оператор аварийной службы также может запросить информацию из сотовой сети, а именно, номер сотового телефона, его местоположение и имя оператора связи, не связанного с системой экстренной помощи SYNC.*

Функция экстренной помощи может не работать в следующих случаях.

- Сотовый телефон или оборудование системы экстренной помощи могут быть повреждены при аварии.
- Разрядка аккумуляторной батареи автомобиля или отсутствие электропитания системы.
- При аварии сотовый телефон выпадает из автомобиля.
- SIM-карта, установленная в сотовый телефон, недействительная или незарегистрированная, или на ее счету нет достаточного количества средств.
- Вы находитесь в стране или регионе, в которых система Экстренной помощи SYNC не может выполнить экстренный вызов. Для получения дополнительной информации посетите региональный сайт Ford.

Важная информация о функции неотложной помощи

В настоящее время вызов служб экстренной помощи при помощи функции «Экстренная помощь» невозможен на автомобилях, продаваемых на следующих рынках: Албания, Беларусь, Босния и Герцеговина, Македония, Нидерланды, Украина, Молдова и Россия.

Для получения новой информации посетите региональный сайт Ford.

Замечание о конфиденциальности функции «Экстренная помощь»

Если функция экстренной помощи включена, для экстренных служб могут быть раскрыты сведения о том, что ваш автомобиль попал в аварию, которая вызвала разворачивание надувной подушки безопасности или отключение топливного насоса. Данная функция

предоставляет оператору службы экстренной помощи информацию о местонахождении автомобиля и другую информацию об автомобиле или аварии для предоставления оптимальной помощи.

Если раскрывать эти сведения нежелательно, не включайте данную функцию.

SYNC AppLink

Система поддерживает голосовое и ручное управление приложениями с поддержкой SYNC AppLink на вашем смартфоне. Если приложение запущено через AppLink, можно управлять его основными функциями через голосовые команды и элементы управления.

Примечание: Чтобы получить доступ к AppLink, необходимо подключить SYNC к смартфону и настроить соединение.

Примечание: Пользователи iPhone могут подключить телефон через порт USB.

Примечание: Пользователи Android могут подключить телефон к SYNC через Bluetooth.

Примечание: Сведения о доступных приложениях, поддерживаемых смартфонами и диагностике неисправностей можно найти на веб-сайте компании Ford.

Примечание: Убедитесь, что у вас есть активная учетная запись для приложения, которое вы загрузили. Некоторые приложения не требуют установки и будут работать сразу же после загрузки. Другие приложения потребуют настройки ваших личных предпочтений и персонализации путем создания станций или избранного. Мы рекомендуем сделать это дома или за пределами автомобиля.

Доступ через меню SYNC

Найдите нужное приложение в списке доступных приложения и нажмите кнопку **OK**, чтобы выбрать его. После запуска приложения через SYNC нажмите кнопку со стрелкой, направленной вправо, чтобы открыть

меню приложения. Через это меню вы можете найти различные функции приложения, например кнопки «Нравится» и «Не нравится». Для выхода из меню приложения нажмите кнопку «стрелка влево».

Нажмите кнопку **MENU** и выберите:

Сообщение	Описание и принцип действия
SYNC-Прилож	
Моб. прил.	Прокрутите экран до этой команды, а затем нажмите кнопку OK .
Поиск нов. пр..	Выберите эту команду, если нужное приложение отсутствует в списке.

Примечание: Если приложения, совместимые с SYNC AppLink, не удастся найти, убедитесь, что нужное приложение запущено на мобильном устройстве.

Доступ с помощью голосовых команд

Нажмите кнопку голосового управления и по запросу произнесите:

Команда	Описание и принцип действия
[телефонные мобильные] приложения	Произнесите имя приложения после звукового сигнала. Начнется загрузка приложения. Пока приложение запущено через SYNC, вы можете нажать кнопку голосового управления и произносить команды, специфические для данного приложения.

Следующие голосовые команды доступны всегда.

Команда	Описание и принцип действия
([(основное главное) меню] помощь головная помощь)	С помощью этой команды можно прослушать список доступных голосовых команд.
[телефонные мобильные] приложения	Система предложит вам назвать имя приложения для его запуска.
список [телефонных мобильных] приложений	Система выведет список доступных на данный момент мобильных приложений.
найти [новые] [телефонные мобильные] приложения	Система выполнит поиск совместимых с SYNC приложений на подключенном мобильном устройстве.
(выход выйти)	Произнесите команду и название необходимого приложения.

Вы также можете произнести название устройства, совместимого с SYNC, для запуска его в системе SYNC. Для осмотра список голосовых команд для приложения произнесите название приложения и далее "Справка". Например, вы можете произнести "Справка Spotify".

Включение и отключение push-уведомлений.

Некоторые приложения могут отправлять push-уведомления. Push-уведомление — это уведомление от приложения, работающего в фоновом режиме, которое доставляется в виде голосового сообщения, всплывающего уведомления или в обеих формах. Это может быть особенно полезно для новых приложений или для приложений, использующих сведения о географическом расположении.

Нажмите кнопку **MENU** и выберите:

Сообщение	Описание и принцип действия
SYNC-Прилож	
Моб. прил.	
SYNC-Настр.	
Все прилож.	Если push-уведомления поддерживаются, эта настройка будет присутствовать в списке. Включите или отключите функции в соответствии с вашими предпочтениями.

Включение мобильных приложений SYNC

Чтобы использовать систему, вы должны разрешить отправку и получение приложением информации проверки подлинности и обновлений, оплачиваемых в соответствии с тарифным планом, связанным с подключенным устройством.

Данные отправляются в компанию Ford в США через подключенное устройство. Информация передается в зашифрованном виде и включает ваш VIN-код, номер модуля SYNC, анонимные статистические данные об использовании и отладочную информацию. Обновления могут осуществляться автоматически.

Примечание: Необходимо включить мобильные приложения на каждом подключенном устройстве при первом включении мобильного приложения, использующего систему.

Примечание: При этом будет использоваться стандартная скорость передачи данных. Компания Ford не несет ответственности за любые дополнительные счета, которые вы можете получить от поставщика услуг за отправку и получение данных системой вашего автомобиля через подключенное устройство. Это справедливо и в отношении любых дополнительных расходов, возникших в результате нахождения автомобиля в зоне, не относящейся к домашней сети, то есть в отношении расценок для роуминга.

Статус приложения

Текущий статус приложения можно увидеть в меню settings. Приложение может иметь один из трех статусов:

Сообщение	Описание и принцип действия
Необх. обновл.	Система обнаружила, что новое приложение требует проверки подлинности или обновления общих разрешений, если это необходимо.
Обновлено	Обновление не требуется.
Обновление...	Система пытается получить обновление.

Команды в меню settings:

Сообщение	Описание и принцип действия
Запрос на обн.	Если требуется обновить приложение и вы хотите вручную запросить требуемое обновление, например если вы находитесь рядом с точкой доступа Wi-Fi.
Откл. обновл.	Выберите этот вариант для отключения автоматических обновлений.

Разрешения для приложений

Разрешения делятся по группам. Вы можете предоставить такие разрешения для группы индивидуально. Вы можете изменить статус группы разрешений в любой момент во время остановки автомобиля с помощью меню «Настройки».

Когда вы запускаете приложение через SYNC, система может попросить предоставить определенные разрешения, например:

- Чтобы разрешить вашему автомобилю предоставлять приложениям следующую информацию об автомобиле (включая перечисленные сведения, но не ограничиваясь ими): данные об уровне топлива, расходе топлива, частоте вращения двигателя, напряжении аккумуляторной батареи, показаниях счетчика общего пробега, VIN-коде, температуре наружного воздуха, выбранной передаче, давлении в шинах, температуре окружающего воздуха, дате и времени.
- Чтобы разрешить автомобилю передавать информацию о параметрах вождения (включая такие сведения, но не ограничиваясь ими): параметры системы MyKey, статус ремня безопасности, частота вращения двигателя, события тормозной системы, статус переключателя педали тормоза, ускорение, положение педали акселератора, статус переключателя педали сцепления, длина маршрута, стоимость маршрута, продолжительность импульса двигателя в процентах и время движения при определенной скорости в процентах.
- Чтобы разрешить автомобилю передавать информацию о расположении, в том числе GPS и скорости.
- Чтобы разрешить приложению передавать push-уведомления с использованием дисплея и голосовых функций автомобиля во время работы в фоновом режиме.

Примечание: Разрешения предоставляются только при первом использовании приложения в сочетании с SYNC.

Примечание: Компания Ford не несет ответственности, в том числе юридической, за любые нарушения или утрату конфиденциальности при использовании приложения или за разглашение любых данных об автомобиле, которые вы разрешили предоставлять приложению.

ИСПОЛЬЗОВАНИЕ SYNC™ НА МЕДИАПЛЕЕРЕ ВАШЕГО АВТОМОБИЛЯ

Вы можете воспроизводить музыку на вашем цифровом медиа-плеере через систему динамиков автомобиля с помощью меню медиа-контента системы или голосовых команд. Можно также сортировать и воспроизводить музыку с учетом конкретных категорий, таких как исполнители или альбомы.

SYNC поддерживает размещение почти любого медиапроигрывателя, включая iPod, Zune, функции воспроизведения проигрывателей устройств, а также большинство дисков USB. SYNC также поддерживает такие аудиоформаты, как MP3, WMA, WAV и AAC.

Убедитесь, что устройство USB правильно отформатировано и имеет следующие характеристики:

- USB 2.0.
- Поддерживается файловая система FAT16/32.

Примечание: Формат файла NTFS не поддерживается.

Формат аудиофайлов на устройстве USB должен быть следующим:

- MP3.
- Файлы WMA без защиты DRM.
- WAV.
- AAC.

Подключение вашего медиаплеера к USB-порту

Примечание: Если применяемый медиапроигрыватель имеет выключатель питания, проверьте, чтобы устройство было включено.

Подключение с помощью голосовых команд

1. Подключите устройство к бортовому USB-порту автомобиля.
2. Нажмите кнопку голосового управления и по запросу произнесите:

Голосовая команда	Действие и описание
(USB iPod MP3 [плеер])	Теперь вы можете воспроизводить музыку, говоря любые необходимые голосовые команды. См. перечень голосовых команд для управления медиа-плеером.

Произносить слова, которые отображаются в квадратных скобках, не требуется. Например, если отображается сообщение (USB [stick] | iPod | MP3 [player]), можно произнести команды USB или USB stick (USB-накопитель).

Подключение с помощью System Menu

1. Подключите устройство к бортовому USB-порту автомобиля.
2. Нажмите и удерживайте кнопку **Media** (рядом с дисплеем аудиосистемы), пока на дисплее не появится сообщение об инициализации.

Элемент меню	Действие и описание
Просмотр USB	В зависимости от количества медиа-файлов, находящихся на подключенном устройстве, на дисплее может появиться сообщение с их перечнем. По завершении индексации на экран будет выведено меню воспроизведения.

Выберите одну из следующих возможностей:

Элемент меню
Воспроизв. всё
Плейлисты
Песни
Артисты
Альбомы
Жанры
Просмотр USB
Сбросить USB
Выход

Что сейчас играет?

В любое время при воспроизведении файла вы можете нажать кнопку Голос и спросить систему «Что воспроизводится?». Система читает теги метаданных (если они заполнены) текущей дорожки.

Голосовые команды медиа-плеера



Нажмите кнопку голосового управления и по запросу произнесите:

Голосовая команда	Действие и описание
(USB iPod MP3 [плеер])	Теперь вы можете воспроизводить музыку, говоря любые необходимые голосовые команды.

Можно произнести любую из голосовых команд, которые отображаются в скобках и разделены символом "|". Например, отображается (what's | what is), если произнести what's или what is (что это).

Необходимо произнести любую из голосовых команд, которые отображаются вне скобок. Например, отображается исполнитель (what's | what is) воспроизводимой композиции, если произнести who plays this (what's or what is) (кто автор (что это)).

Голосовая команда	Описание и принцип действия
пауза	Ставит воспроизведение на паузу.
(играть проиграть воспроизвести)	Возобновляет воспроизведение после паузы.
(играть проиграть включить воспроизвести) [альбом] ___ [исполнителя ___]	
(играть проиграть воспроизвести) (все всё)	Воспроизводит все записи подключенного носителя с первой дорожки до последней.
(играть проиграть включить воспроизвести) [исполнителя] ___	
(играть проиграть включить воспроизвести) [жанр] ___	
(играть проиграть включить воспроизвести) [плейлист] ___	
(следующая (песня серия)) (следующий (трек эпизод файл))	Воспроизводит следующую дорожку текущего носителя.
(предыдущая (песня серия)) (предыдущий (трек эпизод файл))	Воспроизводит предыдущую дорожку текущего носителя.
[играть проиграть включить воспроизвести] (похожее похожая музыка похожую музыку)	Создает плейлист в том жанре, к которому относится текущее произведение.
(играть проиграть включить воспроизвести) [песню файл трек композицию] ___ [исполнителя ___]	

Голосовая команда	Описание и принцип действия
выключить повтор	
[включить] повтор (одного одной в отдельности)	Повторяет воспроизведение текущей записи.
включить случайное воспроизведение	Воспроизводит текущий плейлист в случайном порядке. (это команду поддерживают не все устройства)
выключить случайное воспроизведение	
(что это что [сейчас] играет что [сейчас] включено (что за какая) музыка [сейчас] играет)	В любое время при воспроизведении файла вы можете нажать кнопку Голос и спросить систему «Что воспроизводится?». Система читает теги метаданных (если они заполнены) на текущей дорожке.

___ представляет собой динамическое перечисление, то есть может быть именем любого объекта: группы, исполнителя или песни. Например, вы можете сказать «Включить исполнителя The Beatles»

Примеры команд USB

SYNC обеспечивает пользователю множество интуитивно понятных способов поиска и воспроизведения песни с помощью голосовых команд. Например: у вас есть песня под названием «Penny Lane» с альбома «Magical Mystery Tour», — для воспроизведения этой песни можно сказать:

- Играть песню «Penny Lane».
- Играть «Penny Lane».

Если вы хотите воспроизвести весь альбом, можно сказать:

- Играть альбом «Magical Mystery Tour».
- Играть «Magical Mystery Tour».

Bluetooth аудио

Система также может воспроизводить музыку с вашего мобильного телефона через подключение Bluetooth.

Чтобы включить функцию Bluetooth-аудио, используйте кнопку **MEDIA** (рядом с дисплеем аудиосистемы) или **Source**. Можно также нажать кнопку голосового управления и, дождавшись запроса, произнести:

Голосовая команда
Bluetooth (аудио стерео)

Затем любую из следующих фраз:

Функции меню Media

Голосовая команда
пауза
(играть проиграть воспроизвести)
(следующая (песня серия)) (следующий (трек эпизод файл))
(предыдущая (песня серия)) (предыдущий (трек эпизод файл))

Меню мультимедиа позволяет выбрать способ воспроизведения музыки (например, по исполнителям, жанрам, со случайным воспроизведением или повтором), найти аналогичную музыку или сбросить индекс применяемых устройств USB.

Нажмите **MEDIA**, чтобы выбрать воспроизведение через USB.

Сообщение	Описание и принцип действия
Опц.	Эта команда открывает меню для работы с медиафайлами.

Затем любую из следующих фраз:

Сообщение	Описание и принцип действия
Случ. воспр.	Выберите воспроизведение музыки в случайном порядке или с повтором. После того, как выбор сделан, он остается включенным до его отключения.
Повтор песни	Выберите воспроизведение музыки в случайном порядке или с повтором. После того, как выбор сделан, он остается включенным до его отключения.
Похож. музыка	Обеспечивает воспроизведение музыки похожей на содержащуюся в текущем плейлисте через порт USB. Система использует метаданные каждой песни, чтобы составить список воспроизведения. Затем система создает новый список аналогичных дорожек и начинает воспроизведение. Для этой функции необходимо, чтобы теги метаданных были доступны. При наличии нескольких устройств воспроизведения и незаполненных тегах метаданных названия песен не будут доступны в системе распознавания речи, меню воспроизведения

Сообщение	Описание и принцип действия
	или этой команды. Впрочем, если вы сохраните эти песни на вашем устройстве воспроизведения в режиме storage device, они будут доступны в системе распознавания речи, меню воспроизведения или данной команде. Система записывает значение unknown во все незаполненные теги метаданных.
Сбросить USB	Сброс индекса USB устройств. После завершения индексации из USB библиотеки можно будет выбрать аудиофайлы для воспроизведения.

Доступ к USB библиотеке

1. Подключите устройство к бортовому USB-порту автомобиля.
2. Нажмите кнопку **AUX**, чтобы выбрать воспроизведение через USB.

Сообщение	Описание и принцип действия
Просмотр USB	Это меню позволяет выбирать и воспроизводить медиафайлы по исполнителям, альбомам, жанрам, плейлистам и дорожкам или даже просматривать, что находится на устройстве USB.

Если доступных медиа-файлов нет, на дисплее отображается, что их нет. При наличии медиафайлов предоставляются следующие варианты прокрутки по ним и выбора:

Сообщение	Описание и принцип действия
Воспроизв. всё	<p>Воспроизвести все проиндексированные медиа-файлы с устройства в последовательности их нумерации. *</p> <ol style="list-style-type: none"> 1. Нажмите OK для выбора. Наименование первой дорожки появится на дисплее.
Плейлисты	<p>Откройте плей-листы в форматах ASX, M3U, WPL или MTR. *</p> <ol style="list-style-type: none"> 1. Нажмите OK для выбора. 2. Выполните прокрутку, чтобы выбрать желаемый плейлист, затем нажмите кнопку OK.
Песни	<p>Найдите и воспроизведите конкретную индексированную дорожку. *</p> <ol style="list-style-type: none"> 1. Нажмите OK для выбора. 2. Выполните прокрутку, чтобы выбрать желаемую дорожку, затем нажмите кнопку OK.
Артисты	<p>Отсортировать все проиндексированные медиа-файлы по артистам. После выбора система отображает списки и затем воспроизводит всех артистов и дорожки в алфавитном порядке. *</p> <ol style="list-style-type: none"> 1. Нажмите OK для выбора. 2. Выполните прокрутку, чтобы выбрать желаемого исполнителя, затем нажмите кнопку OK.
Альбомы	<p>Отсортировать все проиндексированные медиа-файлы по альбомам. *</p> <ol style="list-style-type: none"> 1. Нажмите OK для выбора. 2. Выполните прокрутку, чтобы выбрать желаемый альбом, затем нажмите кнопку OK.
Жанры	<p>Отсортируйте проиндексированную музыку по жанрам. *</p> <ol style="list-style-type: none"> 1. Нажмите OK для выбора. 2. Выполните прокрутку, чтобы выбрать желаемый жанр, затем нажмите кнопку OK.

Сообщение	Описание и принцип действия
Просмотр USB	Посмотреть все поддерживаемые цифровые медиа-файлы на медиа-устройстве, подключенном к USB-порту. Предусмотрена возможность просматривать только медиафайлы, совместимые с SYNC; другие хранящиеся файлы остаются невидимыми. <ol style="list-style-type: none"> 1. Нажмите OK для выбора. 2. Выполните прокрутку для просмотра индексированных медиафайлов на флеш-диске, затем нажмите кнопку OK.
Сбросить USB	Сброс индекса USB устройств. После завершения индексации из USB библиотеки можно будет выбрать аудиофайлы для воспроизведения.

* Можно использовать эту кнопку в нижней части дисплея аудиосистемы для быстрого перехода к определенной категории, обозначенной буквой алфавита. Для быстрого передвижения по списку можно также воспользоваться алфавитными кнопками цифровой клавиатуры.

Использование голосовых команд

Можно получить доступ и просматривать информацию о песнях, записанных на USB-носителе, с помощью голосовых команд.

Подключите устройство к бортовому USB-порту автомобиля.

Нажмите кнопку голосового управления и после соответствующего запроса произнесите одну из перечисленных команд:

Голосовая команда
(найти показать просмотреть) все альбомы
(найти показать просмотреть) всех исполнителей
(найти показать просмотреть) все жанры

Голосовая команда
(найти показать просмотреть) все плейлисты
(найти показать просмотреть) все (песни записи)
(найти показать просмотреть) альбом ____
(найти показать просмотреть) исполнителя ____
(найти показать просмотреть) жанр ____
(найти показать просмотреть) плейлист ____

USB 2 (при наличии)

Ваш автомобиль может быть оснащен дополнительным портом USB. В этом случае USB 1 находится в передней части автомобиля, снизу панели приборов. USB 2 расположен внутри вещевого отсека центральной консоли автомобиля.

Во второй порт USB можно подключить дополнительное устройство USB.

Примечание: SYNC поддерживает только одно подключенное устройство iOS (Apple) одновременно (то, которое было подключено первым). При подключении второго устройства iOS система заряжает его, но не поддерживает воспроизведение.

Голосовые команды аудиисточников



Система голосового управления позволяет менять аудиисточники с помощью простых голосовых команд.

Нажмите кнопку голосового управления и по запросу произнесите:

Голосовая команда
(музыка аудиосистема развлечения)
Ниже приводятся примеры голосовых команд, которые вы можете использовать.
(настроить [на] (AM среднюю волну) AM средняя волна)
(настроить [на] (AM1 среднюю волну 1) AM 1 средняя волна 1)
[настроить [на]] (AM среднюю (радиоволну волну)) автосохранение

Голосовая команда
(настроить [на] (AM 2 среднюю волну 2) AM 2 средняя волна 2)
Bluetooth (аудио стерео)
(проиграть играть воспроизвести) (CD [плеер проигрыватель] диск)
[настроить [на]] (FM UKW)
[настроить [на]] (FM 1 UKW 1)
[настроить [на]] (FM UKW) автосохраненный предустановленный канал —
[настроить [на]] (FM 2 UKW 2)
[аудио видео AUX AV аудио] вход
радио
(USB iPod MP3 [плеер])
(что это что [сейчас] играет что [сейчас] включено (что за какая) музыка [сейчас] играет)
помощь

Голосовые команды радиоприемника



Если вы слушаете радио, нажмите кнопку голосового управления и произнесите одну из перечисленных в таблице ниже команд.

Если вы не слушаете радио, нажмите кнопку голосового управления и произнесите после звукового сигнала:

Голосовая команда
радио
В ответ на запрос произнесите любую из следующих команд.
(настроить [на] (AM среднюю волну) AM средняя волна)
(настроить [на] (AM 1 среднюю волну 1) AM 1 средняя волна 1)
[настроить [на]] (AM среднюю (радиоволну волну)) автосохранение
(настроить [на] (AM 2 среднюю волну 2) AM 2 средняя волна 2)
[настроить [на]] ((AM среднюю волну средняя волна) ___ ___ [AM среднюю волну средняя волна])
(настроить [на] (AM среднюю волну) AM средняя волна) предустановленный канал ___
(настроить [на] (AM 1 среднюю волну 1) AM 1 средняя волна 1) предустановленный канал ___
[настроить [на]] (FM UKW)
[настроить [на]] (FM 1 UKW 1)
[настроить [на]] (FM UKW) автосохранение
[настроить [на]] (FM 2 UKW 2)
[настроить [на]] ((FM UKW) ___ ___ [FM UKW])
[настроить [на]] (FM UKW) автосохраненный предустановленный канал ___

Голосовая команда
[настроить [на]] (FM UKW) предустановленный канал ___
[настроить [на]] (FM 2 UKW 2) предустановленный канал ___
[настроить [на]] предустановленный канал ___
настроить [радио]
помощь

Голосовые команды для CD



Если вы прослушиваете компакт-диск, нажмите кнопку голосового управления и произнесите одну из перечисленных в таблице ниже команд.

Если вы не прослушиваете компакт-диск, нажмите кнопку голосового управления и после звукового сигнала произнесите следующее.

Голосовая команда
(проиграть играть воспроизвести) (CD [плеер проигрыватель] диск)
В ответ на запрос произнесите любую из следующих команд.
пауза
(играть проиграть воспроизвести)
[играть проиграть воспроизвести] (следующую песню следующий трек)
[играть проиграть воспроизвести] (предыдущую песню предыдущий трек)
[играть проиграть воспроизвести] (песню песня трек) [номер] ___

Голосовая команда
[включить] повтор (песни трека) *
[включить] повтор папки
выключить повтор
[включить] случайное воспроизведение [песен] *
[включить] случайное воспроизведение (CD [плеера проигрывателя] диска)
[включить] случайное воспроизведение папки
выключить случайное воспроизведение

* При использовании этих команд следует указать системе, какую дорожку или папку следует повторить или воспроизводить в случайном порядке.

Bluetooth устройства и системные настройки

Для доступа к этим меню воспользуйтесь дисплеем. См. **Использование SYNC™ на вашем телефоне** (стр. 331).

SYNC™, ПОИСК И УСТРАНЕНИЕ НЕИСПРАВНОСТЕЙ

Система SYNC проста в использовании. Однако при возникновении вопросов, см. приведенные ниже таблицы.

Чтобы проверить совместимость вашего мобильного телефона, посетите региональный сайт компании Ford.

Нарушения в работе сотового телефона		
Выпуск	Возможные причины	Возможное решение
Сильный фоновый шум по время разговора по телефону.	Настройки управления звуков на вашем телефоне могут влиять на работу SYNC.	Для получения сведений об аудионастройках см. руководство по своему устройству.
Во время звонка я слышу абонента, но он не слышит меня.	Возможная неисправность телефона.	<p>Попытайтесь выключить сотовый телефон, выполнить его сброс или вынуть аккумуляторную батарею, затем повторите попытку.</p> <p>Убедитесь, что микрофон системы SYNC не выключен.</p>
SYNC не может загрузить мою телефонную книгу.	Данная функция зависит от модели телефона.	Проверьте совместимость вашего телефона.

Нарушения в работе сотового телефона		
Выпуск	Возможные причины	Возможное решение
	Возможная неисправность телефона.	Попробуйте выключить сотовый телефон, выполнить его сброс или вынуть аккумуляторную батарею, затем повторите попытку.
		Попробуйте передать записи из телефонной книги мобильного телефона в систему SYNC с помощью функции «Доб. контакты».
		Необходимо включить функцию поддержки сотового телефона и автоматической загрузки телефонной книги в SYNC.
Система производит «Телефонная книга загружена», но моя телефонная книга SYNC пуста или в ней отсутствуют контакты.	Ограничение возможностей вашего телефона.	Попробуйте передать записи из телефонной книги мобильного телефона в систему SYNC с помощью функции «Доб. контакты».
		Если отсутствующие контакты хранятся на SIM-карте, попробуйте перенести их в память мобильного телефона.
		Удалите все изображения или особенные мелодии, связанные с отсутствующими записями.
		Необходимо включить функцию поддержки сотового телефона и автоматической загрузки телефонной книги в SYNC.
Наличие проблем с подключением мобильного телефона к SYNC.	Данная функция зависит от модели телефона.	Проверьте совместимость вашего телефона.
	Возможная неисправность телефона.	Попробуйте выключить сотовый телефон, выполнить его сброс или вынуть аккумуляторную батарею, затем повторите попытку.
		Попробуйте удалить устройство из SYNC, удалить SYNC из устройства и повторите попытку.

SYNC™ (при наличии)

Нарушения в работе сотового телефона		
Выпуск	Возможные причины	Возможное решение
		<p>Проверьте настройки безопасности и настройки быстрого автоматического принятия устройства, связанные с Bluetooth-соединением между SYNC и мобильным телефоном.</p> <p>Обновите встроенное программное обеспечение (прошивку) мобильного телефона.</p> <p>Выключите функцию автоматической загрузки.</p>
Невозможность работы с текстовыми сообщениями в SYNC.	Данная функция зависит от модели телефона.	Проверьте совместимость вашего телефона.
	Возможная неисправность телефона.	Попытайтесь выключить сотовый телефон, выполнить его сброс или вынуть аккумуляторную батарею, затем повторите попытку.
	iPhone	<ul style="list-style-type: none"> • Перейдите к настройкам своего мобильного телефона • Перейдите в меню Bluetooth • Убедитесь, что Bluetooth-соединение не включено. • Нажмите синий круг, чтобы перейти в следующее меню. • Включите уведомления. • Синхронизируйте контакты. <p>Теперь iPhone настроен для пересылки входящих текстовых сообщений в систему SYNC.</p> <p>Повторите эти действия для систем Sync других автомобилей, к которым выполнено подключение.</p> <p>iPhone будет пересылать входящие текстовые сообщения в систему SYNC только в том случае, если она разблокирована.</p>

SYNCTM (при наличии)

Нарушения в работе сотового телефона		
Выпуск	Возможные причины	Возможное решение
		<p>Ответ на текстовые сообщения с помощью системы SYNC не поддерживается iPhone.</p> <p>Текстовые сообщения из приложений WhatsApp и Facebook Messenger не поддерживаются.</p>
Невозможно прослушать текстовые сообщения, содержащие звуковую информацию, в мобильном телефоне.	<p>Данная функция зависит от модели телефона.</p>	<p>Ваш телефон должен поддерживать загрузку текстовых сообщений с помощью Bluetooth, чтобы получать входящие сообщения.</p> <p>Откройте меню передачи СМС SYNC, чтобы определить, поддерживает ли сотовый телефон эту функцию.</p> <p>Нажмите кнопку PHONE, затем выполните прокрутку, чтобы выбрать «СМС» и нажмите OK.</p>
	<p>Мобильный телефон ограничен в возможностях.</p>	<p>Все модели сотовых телефонов имеют свои отличия, поэтому см. руководство по своему устройству, чтобы подключить конкретный сотовый телефон. В действительности, различия в процедуре подсоединения мобильных телефонов существуют из-за разных производителей, моделей, операторов сотовой сети и версий программного обеспечения.</p>

Нарушения в работе USB и мультимедиа		
Выпуск	Возможные причины	Возможное решение
Проблемы с подключением моего устройства.	Возможная неисправность устройства.	Попытайтесь выключить устройство, выполнить его переустановку или снять аккумуляторную батарею, затем повторите попытку.
		Убедитесь, что вы используете кабель производителя.
		Проследите за тем, чтобы кабель USB был правильно вставлен в устройство и в USB-порт автомобиля.
		Убедитесь, что устройство не имеет программы автоматической установки или активных настроек безопасности.
SYNC не распознает устройство при включении зажигания.	Это ограничение функционирования устройства.	Убедитесь, что вы не подвергали ваше устройство в автомобиле воздействию слишком высоких или слишком низких температур.
Bluetooth-аудио не осуществляет потоковую передачу.	Данная функция зависит от модели телефона.	Обязательно подключите устройство к SYNC и нажмите на устройстве кнопку воспроизведения.
	Устройство не подключено.	
SYNC не распознает музыку, находящуюся в устройстве.	Ваши музыкальные файлы не содержат правильных данных об артисте, альбоме или жанре.	Убедитесь, что данные всех песен доступны.
	Файлы могут быть повреждены.	Попытайтесь заменить поврежденный файл новой версией.
	Для песни может быть установлена защита авторских прав, которая не допускает ее воспроизведение.	При работе с некоторыми устройствами требуется изменить настройки USB с поддержки накопителей большой емкости на поддержку режима «перезапись со сменой носителя».

SYNCTM (при наличии)

Нарушения в работе USB и мультимедиа		
Выпуск	Возможные причины	Возможное решение
Когда я подключаю свой iPhone или iPod Touch одновременно через USB и Bluetooth Audio, иногда я не слышу ни звука.	Это ограничение функционирования устройства.	При воспроизведении аудиофайла коснитесь иконки воспроизведения с аудиоприбора, находящейся в самом низу экрана iPhone или iPod Touch.
		Для прослушивания аудиофайлов с iPhone или iPod Touch через Bluetooth audio выберите SYNC.
		Для прослушивания аудиофайлов с iPhone или iPod Touch через порт USB выберите опцию «док-разъём».

Нарушения в работе голосовых команд		
Выпуск	Возможные причины	Возможное решение
SYNC не понимает голосовых команд.	Использование неверных голосовых команд.	Просмотрите еще раз соответствующие разделы, в которых описываются голосовые команды телефона и голосовые команды медиа-устройства.
		Во время сеанса активного речевого взаимодействия используйте список голосовых команд на дисплее аудиосистемы.
	Голосовая команда подается слишком быстро или в неправильный момент.	Обратите внимание, что микрофон системы SYNC находится или в зеркале заднего вида или во внутренней обшивке потолка непосредственно над ветровым стеклом.
SYNC не понимает название песни или имя артиста.	Использование неверных голосовых команд.	Просмотрите еще раз соответствующий раздел, в котором описываются голосовые команды медиа-устройства.
	Возможно, имя произносится не точно так, как оно сохранено в системе.	Произнесите название песни или имя исполнителя точно так же, как они сохранены в системе. Если произнести «Воспроизвести артиста Prince», система не воспроизведет музыку из альбома «Prince and the Revolution» или «Prince and the New Power Generation».

Нарушения в работе голосовых команд		
Выпуск	Возможные причины	Возможное решение
		Убедитесь, что вы произносите наименование полностью, например, California remix featuring Jennifer Nettles.
		Если в названиях песен присутствуют прописные буквы, необходимо их произносить. LOLA необходимо произносить как L-O-L-A.
	Система читает наименование не так, как оно произносится.	Не используйте специальные символы в названиях, поскольку система их не распознает.
SYNCTM не понимает или осуществляет звонок неправильному абоненту, когда я хочу выполнить вызов.	Использование неверных голосовых команд.	Просмотрите еще раз соответствующий раздел, в котором описываются голосовые команды мобильного телефона.
		В случае непонимания системой голосовой команды можно воспользоваться телефоном и списком доступных медиа-файлов для получения списка возможных вариантов. См. Использование функции распознавания речи (стр. 328).
	Возможно, имя произносится не точно так, как оно сохранено в системе.	Обязательно произносите имена точно так же, как они сохранены в системе. Например, если имя контактного лица — Joe Wilson, произнесите «Позвонить Joe Wilson».
		Система работает лучше, если вы укажете полные имена, например, Joe Wilson вместо Joe.
Имена абонентов в вашей телефонной книге, возможно, слишком коротки и схожи или содержат специальные символы.	Не используйте специальные символы, такие как 123 или ICE, поскольку система не распознает их.	

Нарушения в работе голосовых команд		
Выпуск	Возможные причины	Возможное решение
	Данные о контактных лицах в телефонной книге могут быть заданы с применением прописных букв.	Если в именах контактов заданы прописные буквы, их необходимо произносить. JAKE необходимо произносить как "Позвонить J-A-K-E".
Система голосового управления SYNC не может правильно распознать иностранные имена из списка контактов мобильного телефона.	Можно произносить иностранные имена, используя язык, выбранный в настоящее время для SYNC.	Система SYNC использует фонетические правила выбранного языка для распознавания имен контактов, сохраненных в памяти мобильного телефона. Полезное указание: можно выбрать контактное лицо вручную. Нажмите PHONE . Выберите опцию для телефонной книги, затем имя контактного лица. Чтобы прослушать его, нажмите экранную кнопку. Система SYNC прочитает имя контакта, тем самым подсказывая, какого произношения следует придерживаться.
Система голосового управления SYNC не может правильно распознать иностранные названия дорожек, исполнителей, альбомов, жанров, плейлистов с медиа-плеера или флэш-накопителя USB.	Можно произносить иностранные имена, используя язык, выбранный в настоящее время для SYNC.	Система SYNC использует фонетические правила выбранного языка для распознавания имен контактов, сохраненных в памяти медиа-плеера или во флэш-накопителе USB. Система может делать исключения для имен очень популярных исполнителей (например, U2), так что для них вы всегда можете использовать английский язык.

Нарушения в работе голосовых команд		
Выпуск	Возможные причины	Возможное решение
<p>Система вырабатывает речевые запросы и произношение некоторых слов, которое не всегда точно соответствует моему языку.</p>	<p>Система SYNC использует технологию голосовых сообщений «текст–речь».</p>	<p>SYNC использует синтезированный голос, а не предварительно записанный человеческий голос.</p> <p>Система SYNC обеспечивает возможность новых функций голосового управления на многих языках. Вызов по имени контакта напрямую из телефонной книги без предварительной записи (например, “позвонить Джону Смиту”) или выбор дорожки, артиста, альбома, жанра или плейлиста для воспроизведения напрямую с медиаплеера (например, «воспроизвести артиста Мадонну»).</p>
<p>Я перед этим применял систему голосового управления Bluetooth, которая обеспечивала для меня управление радиоприбором, компакт-диск и системами управления микроклиматом. Почему SYNC не предоставляет возможность управления данными системами?</p>	<p>SYNC разрабатывалась для управления мобильными устройствами и контентом, сохраненным в их памяти.</p>	<p>SYNC обеспечивает существенное расширение возможностей по сравнению с предшествующей системой, в частности, позволяет набирать номер по имени контактного лица непосредственно из телефонной книги, без предварительной регистрации (например, “позвонить Джону Смиту”) или выбирать дорожку, исполнителя, альбом, жанр или плейлист непосредственно из медиапроигрывателя (например, «воспроизвести артиста Мадонну»).</p>

Общие указания		
Выпуск	Возможные причины	Возможное решение
<p>Язык, выбранный для щитка приборов, информационного и развлекательного дисплея не соответствует языку SYNC (телефон, USB, Bluetooth Audio, речевое управление и речевые запросы).</p>	<p>SYNC не поддерживает выбранный в настоящее время язык для щитка приборов, информационного и развлекательного дисплея.</p>	<p>Система SYNC поддерживает только четыре языка в одном пакете, включающего вывод текста на дисплей, голосовое управление и голосовые подсказки. Страна, в которой куплен автомобиль, требует применения четырех языков с учетом их наибольшего распространения. Если выбранный язык недоступен, SYNC оставляет текущий активный язык.</p> <p>Система SYNC обеспечивает возможность новых функций голосового управления на многих языках. Вызов по имени контакта напрямую из телефонной книги без предварительной записи (например, “позвонить Джону Смиту”) или выбор дорожки, артиста, альбома, жанра или плейлиста для воспроизведения напрямую с медиаплеера (например, «воспроизвести артиста Мадонну»).</p>

Неисправность AppLink		
Неисправность	Возможные причины	Возможные решения
<p>Мобильные приложения AppLink: при выборе «Поиск новых приложений» SYNC не находит никаких приложений.</p>	<p>Телефон с поддержкой AppLink не подключается к SYNC.</p>	<p>Убедитесь, что вы располагаете совместимым смартфоном: Android с ОС 2.3 или выше либо iPhone 3GS или более новой моделью с iOS 5.0 или выше. Кроме того, проверьте сопряжение вашего телефона и подключение к</p>

SYNCTM (при наличии)

Неисправность AppLink		
Неисправность	Возможные причины	Возможные решения
		системе SYNC для поиска приложения с поддержкой AppLink на вашем устройстве. Пользователям iPhone также следует подключиться к USB-порту SYNC с помощью USB-кабеля Apple.
Мой телефон подключен, но приложения все еще не найдены.	Приложения с поддержкой AppLink не установлены и не запущены на вашем мобильном устройстве.	Убедитесь в наличии загруженной и установленной последней версии приложения из магазина приложений для телефона. Проверьте, работает ли приложение на вашем телефоне. Для некоторых приложений требуется регистрация или вход в приложение на телефоне перед их использованием с AppLink. Кроме того, некоторые из них имеют параметр «Ford SYNC». Проверьте меню настроек приложения в телефоне.
Телефон подключен, приложения работают, но я не могу найти какое-либо из них.	Иногда приложения отключаются ненадлежащим образом и повторно подключаются к SYNC, например в течение циклов зажигания.	Закрытие и повторное открытие позволяет SYNC найти приложение, если вам не удастся обнаружить его в автомобиле. На устройстве Android, если в приложениях имеется опция «выход», выберите ее и затем перезапустите приложение. Если в приложении нет этой опции, можно вручную выполнить принудительное закрытие приложения. Для этого перейдите в меню настроек телефона, выберите пункт «Приложения», найдите нужное приложение и выберите «Принудительная остановка приложения». Не забудьте после этого перезапустить приложение и выберите «Поиск новых приложений» в SYNC.

SYNCTM (при наличии)

Неисправность AppLink		
Неисправность	Возможные причины	Возможные решения
		На iPhone с iOS7+ для принудительного закрытия приложения дважды нажмите кнопку «Home» (Домой), затем проведите пальцем вверх по приложению для его закрытия. Снова нажмите кнопку «Home» (Домой), затем повторно выберите приложение для его перезапуска. Через несколько секунд приложение появится в меню мобильных приложений SYNC.
Мой телефон Android подключен, приложения работают после перезапуска, но я все еще не могу найти ни одно из них.	На некоторых старых версиях ОС Android возникает ошибка Bluetooth, которая может привести к тому, что найденные при предыдущей поездке приложения не могут быть найдены снова, если вы не отключили Bluetooth.	Перезапустите Bluetooth на телефоне, выключив и включив его снова. Если вы находитесь в салоне, система SYNC должна быть способна автоматически переподключаться к телефону при нажатии кнопки «Phone» (Телефон).

Неисправность AppLink		
Неисправность	Возможные причины	Возможные решения
iPhone подключен, приложение работает после перезапуска, но приложение все еще не найдено в SYNC.	Возможно, потребуется перезапуск USB-подключения к SYNC.	Отсоедините USB-кабель от телефона, подождите немного и подключите его обратно. Через несколько секунд приложение появится в меню мобильных приложений SYNC. Если этого не произошло, выполните принудительное закрытие приложения и запустите его снова.
У меня телефон с ОС Android. Я нашел и запустил медиа-приложение в SYNC, но звука нет либо он очень тихий.	При использовании Bluetooth громкость на телефоне может быть низкой.	Попробуйте увеличить громкость устройства Bluetooth с помощью кнопок управления громкостью, которые обычно находятся сбоку устройства.
Я вижу только некоторые приложения AppLink, запущенные на моем телефоне, перечисленные в меню мобильных приложений SYNC.	Некоторые устройства Android имеют ограниченное количество портов Bluetooth, которые могут использоваться для подключения. При наличии на телефоне большего числа приложений AppLink, чем доступных портов Bluetooth, будут отображаться не все приложения, перечисленные в меню мобильных приложений SYNC.	Выполните принудительное закрытие или удалите приложения, которые SYNC не требуется найти. Если приложение имеет настройку «Ford SYNC», отключите этот параметр в меню настроек приложения в телефоне.

Функция перезагрузки системы мультимедиа SYNC

Система SYNC вашего автомобиля имеет функцию перезагрузки, которую можно использовать в случае, если SYNC не работает. Для выполнения перезагрузки системы нажмите и удерживайте кнопку поиска в прямом направлении «>>» вместе с нажатой и удерживаемой кнопкой «Питание радиоприемника». Отпустите обе кнопки через 5 секунд. Перезагрузка системы происходит в течение нескольких минут. Через несколько минут вы можете снова использовать систему SYNC.

Примечание. Доступность функции зависит от конфигурации автомобиля.

ОБЩАЯ ИНФОРМАЦИЯ

ПРЕДУПРЕЖДЕНИЕ



Вождение с отвлеченным вниманием может привести к потере контроля над автомобилем, аварии и телесным повреждениям. Мы настоятельно рекомендуем соблюдать крайнюю осторожность при использовании любых устройств, которые могут отвлечь ваше внимание от дороги. Ваша первоочередная ответственность — безопасная эксплуатация автомобиля. Мы рекомендуем воздержаться от использования любых портативных устройств во время вождения и призываем по возможности использовать системы с голосовым управлением. Обязательно ознакомьтесь с применимым местным законодательством, регулирующим использование электронных устройств во время вождения.

Знакомство с системой

Вы можете управлять различными функциями системы SYNC 3, используя сенсорный экран и голосовые команды. В связке с мобильным телефоном, поддерживающим Bluetooth, сенсорный экран обеспечивает удобное взаимодействие с аудиосистемой, мультимедийными устройствами, системой управления микроклиматом, навигационной системой и телефонными приложениями, совместимыми с системой SYNC 3.

Использование сенсорного экрана

Для управления сенсорным экраном достаточно коснуться названия или значка для выбора опции. При нажатии кнопки она изменяет цвет.

Компоновка SYNC 3 позволяет легко выбрать любую функцию для ее использования.

SYNC™ 3 (при наличии)



E231137

Деталь	Элемент меню	Действие и описание
A	Строка состояния	В строке состояния отображаются значки и сообщения, соответствующие текущим действиям системы, включая настройки микроклимата, голосовые команды и функции телефона – например, СМС.
B	Главная	Эта кнопка имеется на главных экранах. При нажатии возвращается главный экран.
C	Часы	Показывают текущее время. Можно установить часы вручную либо передать управление ими GPS-навигатору автомобиля. См. Настройки (стр. 420).
D	Температура наружного воздуха	Отображает текущую температуру наружного воздуха.
E	Рабочая полоса	Для выбора функций можно нажать любую кнопку на рабочей полосе.

Сенсорный экран обеспечивает быстрый доступ ко всем опциям управления комфортом, навигации, связи и мультимедийных функций. Строка состояния и рабочая полоса позволяют легко выбрать любую функцию для ее использования.

Примечание: Система располагает возможностью, которая позволяет получить доступ к функциями аудиосистемы и управлять ими в течение 10 минут после отключения зажигания (все двери закрыты).

Строка состояния

В строке состояния могут отображаться дополнительные значки в зависимости от рынка, оснащенности автомобиля и текущего режима работы. Если функция не используется, значок не отображается. Определенные значки могут перемещаться вправо или влево в зависимости от включенной функции.

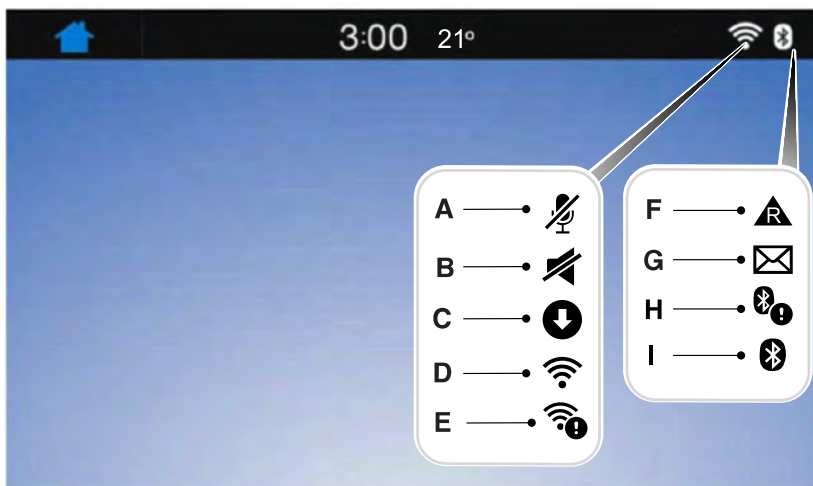

E240375

SYNC™ 3 (при наличии)

Обозначение	Деталь	Описание
A	Микрофон выключен	Этот значок отображается тогда, когда выключен микрофон в телефоне. Собеседник вас не слышит.
B	Прерывание трансляции	Это значок появляется при отключении звука аудиосистемы.
C	Скачивание	Это значок появляется тогда, когда система SYNC 3 получила обновление программного обеспечения. Нажав на значок, вы увидите дополнительную информацию о новом программном обеспечении.
D	Wi-Fi	Это значок появляется при успешном подключении к сети Wi-Fi.
E	Wi-Fi в доступном диапазоне	Сеть Wi-Fi находится в доступном диапазоне.
F	Роуминг	Это значок появляется при нахождении телефона в режиме роуминга.
G	СМС	Этот значок отображается тогда, когда на телефон пришло СМС.
H	Индикатор Bluetooth	Появление индикатора Bluetooth указывает на наличие активного сигнала в системе Bluetooth.
I	Bluetooth	Данный значок указывает на наличие активного соединения по системе Bluetooth.

Для привлечения вашего внимания в строке состояния также могут появиться сообщения. Можно выбрать данное сообщение для просмотра соответствующей функции.

Рабочая полоса

Элемент на рабочей полосе	Функции
Аудио	Позволяет управлять мультимедийным устройством в автомобиле. Вы можете управлять всеми функциями аудио – радио AM, FM, спутниковым радио, CD-проигрывателем, а также воспроизведением носителя через устройство Bluetooth или через USB-соединение.
Телефон	Позволяет совершать и принимать звонки, а также открывать телефонную книгу на подключенном устройстве.
Навигация (Если имеется)	Позволяет определять нахождение автомобиля на виртуальной дорожной карте, получать указания для движения к пункту назначения и находить точки интереса на маршруте.
Прилож.	Подключает совместимые с системой SYNC 3 приложения на iPhone или устройствах под управлением Android и управляет ими.
Настройки	Можно настроить систему с помощью различных настроек на сенсорном экране, используя предпочтительные функции и желаемый способ взаимодействия с автомобилем.

Очистка сенсорного экрана

Следы от пальцев можно удалить сухой, чистой мягкой тканью.

Если загрязнения или следы от пальцев все еще видны, смочите ткань небольшим количеством спирта и протрите заново.

Примечание: Не используйте моющие средства или любой другой тип растворителя для очистки сенсорного экрана.

Примечание: Не проливайте и не распыляйте спирт на сенсорный экран.

Как использовать распознавание речи

Использование голосовых команд позволит вам не снимать рук с рулевого колеса и сосредотачиваться на дороге. Система предоставляет обратную связь с помощью звуковых сигналов, запросов, вопросов и речевых подтверждений в зависимости от ситуации и выбранного уровня взаимодействия (настроек голосовых команд).

Система также задает короткие вопросы (запросы на подтверждение), если отсутствует уверенность в вашем запросе или когда имеется несколько возможных ответов на запрос.

При использовании голосовых команд в нижней строке состояния с левой стороны могут появиться слова и значки, отображающие статус сеанса голосовых команд. См.

Использование функции распознавания речи (стр. 392).

Использование органов управления на рулевом колесе

В зависимости от пакета комплектации автомобиля для взаимодействия с системой, оснащенной сенсорным экраном, различные органы управления на руле можно использовать по-разному.

VOL: для управления громкостью аудиовыхода.

Отключение звука: для отключения аудиовыхода.

Голос: нажмите для запуска сеанса голосовой связи. Нажмите еще раз, чтобы остановить голосовую подсказку, и немедленно начните говорить. Нажмите и удерживайте кнопку для завершения сеанса голосовой связи.

ИСКАТЬ СЛЕДУЮЩ.:

- В режиме радиоприемника нажмите для поиска в списках радиостанций.
- В режиме USB, Bluetooth Audio или CD нажмите для перехода между песнями или нажмите и удерживайте для быстрой перемотки.

ИСКАТЬ ПРЕДЫДУЩ.:

- В режиме радиоприемника нажмите для поиска в списках радиостанций.
- В режиме USB, Bluetooth Audio или CD нажмите для перехода между песнями или нажмите и удерживайте для быстрой перемотки.

ПРИНЯТЬ ВЫЗОВ: Нажмите для ответа на вызов или для переключения между вызовами.

ОТКЛОНИТЬ ВЫЗОВ: Нажмите для завершения вызова или для отклонения входящего вызова.

Примечание: *Нам некоторых моделях кнопка ИСКАТЬ СЛЕДУЮЩ. может быть скомбинирована с ОТКЛОНИТЬ ВЫЗОВ, а ИСКАТЬ ПРЕДЫДУЩ. – с кнопкой ПРИНЯТЬ ВЫЗОВ.*

М: повторно прикоснитесь к органу управления для переключения между источниками мультимедиа (режимами).

См. **Рулевое колесо** (стр. 57).

Использование кнопок на панели управления

Эти органы управления зависят от комплектации автомобиля и набора дополнительного оборудования и могут находиться на панели приборов:

- **Питание:** Выключатель для включения или выключения аудиосистемы.
- **ГРОМКОСТЬ:** Управление громкостью звука.
- **Поиск и настройка:** традиционный для аудиорежимов поиск и настройка.
- **Извлечь:** Извлечение CD-диска из аудиосистемы.

- **ИСТОЧНИК** или **МУЛЬТИМЕДИЯ**: нажмите несколько раз для перехода между имеющимися режимами мультимедиа.
- **ЗВУК**: Нажмите эту кнопку для доступа к меню «звук», с помощью которого выполняются настройки звука и иные настройки аудиосистемы.
- **1-6**: нажмите и удерживайте для сохранения либо нажмите для переключения между режимами AM, FM или SIRIUS. См. **Аудиосистема** (стр. 308).
- **ДИСП**: Включение/выключение дисплея. Чтобы включить экран дисплея, также достаточно коснуться экрана рукой.
- **Кнопки управления температурой, вентилятором и микроклиматом**: Используются для изменения температуры, скорости вращения вентилятора и настройки системы управления микроклиматом. См. **Органы управления микроклиматом** (стр. 112).

Информация по безопасности

ПРЕДУПРЕЖДЕНИЕ



Вождение с отвлеченным вниманием может привести к потере контроля над автомобилем, аварии и телесным повреждениям. Мы настоятельно рекомендуем соблюдать крайнюю осторожность при использовании любых устройств, которые могут отвлечь ваше внимание от дороги. Ваша первоочередная ответственность — безопасная эксплуатация автомобиля. Мы рекомендуем воздержаться от использования любых портативных устройств во время вождения и призываем по возможности использовать системы с голосовым управлением. Обязательно ознакомьтесь с применимым местным законодательством, регулирующим использование электронных устройств во время вождения.

- Не пытайтесь обслуживать или ремонтировать систему. Проверьте автомобиль у авторизованного дилера.
- Не эксплуатируйте воспроизводящие устройства, если шнуры или кабели питания оборваны или повреждены. Разместите шнуры и кабели вне рабочей зоны, чтобы они не мешали пользоваться педалями, сиденьями и багажниками, а также не нарушали безопасность вождения.

- Не оставляйте воспроизводящие устройства в автомобиле во время экстремальных условий, поскольку это может вызвать их повреждение. Дополнительные сведения см. в руководстве по эксплуатации устройства.
- Для обеспечения безопасности некоторые функции SYNC 3 зависят от скорости автомобиля. Их использование ограничивается при движении автомобиля на скорости менее 5 км/ч. Перед использованием вашего устройства совместно с SYNC 3 обязательно ознакомьтесь с пользовательским руководством этого устройства.
- На экран может выводиться большое количество информации, включая описание и рейтинг точек интереса, дорожную информацию от службы SiriusXM Traffic Link или Travel Link, результаты спортивных состязаний, время киносеансов или состояние лыжных склонов.
- Любые действия, требующие использования клавиатуры, например, ввод пункта назначения или редактирование информации, будут заблокированы.
- Все списки ограничены так, чтобы пользователь мог видеть минимальное количество записей (например, телефонные контакты или последние входящие звонки).

Дополнительные характерные примеры см. в следующей таблице.

Ограниченные скоростью функции

Использование некоторых функций этой системы может быть затруднено при движении автомобиля. Таким образом, эти функции можно использовать, только когда автомобиль неподвижен.

Ограниченные функции	
Сотовый телефон	Использование телефона через систему Bluetooth.
	Перемещение между записями для телефонных контактов и последних вызовов ограничено.
Функциональность системы	Изменение кода клавиатуры.
	Активация режима «валет».
	Редактирование настроек, когда камера заднего вида или система активной помощи при парковке активны.
Wi-Fi и беспроводная связь	Изменение настроек беспроводной связи.
	Редактирование списка сетей беспроводной связи.
	Подключение к новой сети Wi-Fi, требующей ввод защитного кода с помощью клавиатуры.

Ограниченные функции	
Текстовые сообщения	Просмотр полученных СМС.
Навигация	Использование клавиатуры для ввода пункта назначения.
	Добавление или изменение записей в «избранные места» или «нежелательные места».

Создание учетной записи владельца SYNC

Зачем мне учетная запись владельца SYNC?

- Она необходима для использования самого актуального программного обеспечения и настроек соединения.
- Доступ к службе технической поддержки при возникновении вопросов.
- Управление разрешениями в учетной записи.

Зайдите на веб-сайт для регистрации и создания учетной записи.

Обновление системы

Вы можете загрузить обновления на USB-накопитель или использовать Wi-Fi для автоматического обновления.

Обновления с USB-накопителя

Для применения обновления с USB-накопителя вам необходимо, используя свою учетную запись, зайти на страницу обновлений программного обеспечения SYNC.

При наличии обновлений на веб-сайте появится соответствующая информация. Далее можно выбрать обновление для загрузки.

Для этого вам необходим пустой USB-накопитель. Найдите на веб-сайте минимальные требования. Вставьте USB-накопитель в компьютер и нажмите кнопку начала загрузки. Следуйте инструкциям по загрузке файлов на USB-накопитель.

Установка большинства файлов происходит в фоновом режиме и не требует остановки использования системы. Система навигации не может быть обновлена в фоновом режиме из-за большого объема файлов.

Для установки обновления в автомобиле отсоедините все устройства от USB-портов мультимедиа и вставьте USB-накопитель с обновлениями. После подключения USB-накопителя процесс установки должен начаться автоматически. После успешной установки обновление будет доступно при следующем включении зажигания.

Для получения информации по дальнейшим действиям посетите указанный веб-сайт.

Обновление по сети Wi-Fi

Для обновления системы по сети Wi-Fi автомобиль должен находиться в радиусе действия точки доступа к сети Wi-Fi. За соединение с сетью Wi-Fi может взиматься плата.

Для подключения системы к сети Wi-Fi выберите:

Элемент меню	
Настройки	
Wi-Fi	
Доступные сети Wi-Fi	Далее можно выбрать вашу сеть Wi-Fi. Возможно, для входа в защищенную сеть потребуется ввести защитный код. Система сообщит вам об успешном подключении к сети.

Вы должны разрешить системе выполнить автоматическое обновление. При первом использовании автомобиля система запросит ваше разрешение на использование функции автоматического обновления. Нажмите ОК, если вы согласны использовать функцию автоматического обновления. Если при первом использовании автомобиля такой запрос не выводится на экран, вам необходимо открыть его в меню «общие настройки». См. **Настройки** (стр. 420). Также можно выполнить сброс к настройкам по умолчанию. См. **Поиск и устранение неисправностей SYNC™ 3** (стр. 435).

Чтобы включить эту функцию позже, выберите:

Элемент меню	
Настройки	
Общее	
Автоматическое обновление системы	В этом меню можно включить функцию автоматического обновления. Если вы этого еще не сделали, после включения этой функции система запросит вас настроить соединение Wi-Fi.

При наличии соединения Wi-Fi и включенной функции автоматического обновления система будет периодически проверять обновления ПО. При появлении нового обновления произойдет его автоматическая загрузка. Загрузка ПО может происходить в течение 30 минут после выключения зажигания. Обновления не мешают обычной работе системы SYNC 3. Если загрузка обновления по какой-либо причине не была завершена, она продолжится с момента остановки загрузки при следующем подключении к сети Wi-Fi. После активации обновления на сенсорном экране появится баннер, указывающий на завершение обновления. Нажмите на значок, чтобы увидеть дополнительную информацию. Длительность отображения значка равняется двум циклам зажигания.

Для отключения этой функции:

Элемент меню	
Настройки	
Общее	
Автоматическое обновление системы	В этом элементе меню вы можете перевести режим автоматического обновления в положение ВЫКЛ.

Поддержка

За дополнительной поддержкой обратитесь к авторизованному дилеру. Дополнительные сведения см. на региональном веб-сайте Ford.

Конфиденциальность информации

При подключении мобильного телефона к SYNC 3 система создает профиль в вашем автомобиле, связанный с этим мобильным телефоном. Данный профиль обеспечивает выполнение большего числа функций мобильной связи и более эффективную эксплуатацию системы. Среди прочего, данный профиль может содержать данные о телефонной книге вашего мобильного телефона, текстовые сообщения (прочтенные и не прочтенные), а также историю звонков, включая историю звонков, когда ваш телефон не был подключен к системе. Кроме того, если вы подсоедините медиа-устройство, система создает и сохраняет индекс поддерживаемого медиа-контента. Система также записывает короткий

диагностический журнал длительностью примерно 10 минут обо всех совершенных недавно операциях в системе. Профиль журнала и другие данные системы можно использовать для улучшения системы, а также для диагностики любых проблем, которые могут возникнуть.

Профиль мобильного телефона, индекс устройства мультимедиа и диагностический журнал сохраняются в автомобиле, если не удалены вручную, и обычно доступны, только если к автомобилю подключен мобильный телефон или мультимедийный проигрыватель.

Если вы больше не планируете использовать систему или автомобиль, рекомендуется выполнить сброс к настройкам по умолчанию, чтобы стереть всю хранящуюся информацию. Дополнительную информацию о функции сброса к настройкам по умолчанию можно найти в «общих настройках». См. **Настройки** (стр. 420). Доступ к системным данным нельзя получить без специального оборудования и доступа к модулю SYNC 3 автомобиля. Компании Ford Motor Company и Ford of Canada не используют доступ к системным данным для иных целей, кроме описанных, без предоставленного согласия или распоряжения суда; исключениями также могут быть требования правоохранительных органов, иных органов власти или иных третьих сторон, действующих совместно с законными властями. Иные стороны могут пытаться получить доступ к информации независимо от компании Ford Motor Company.

НАЧАЛЬНЫЙ ЭКРАН

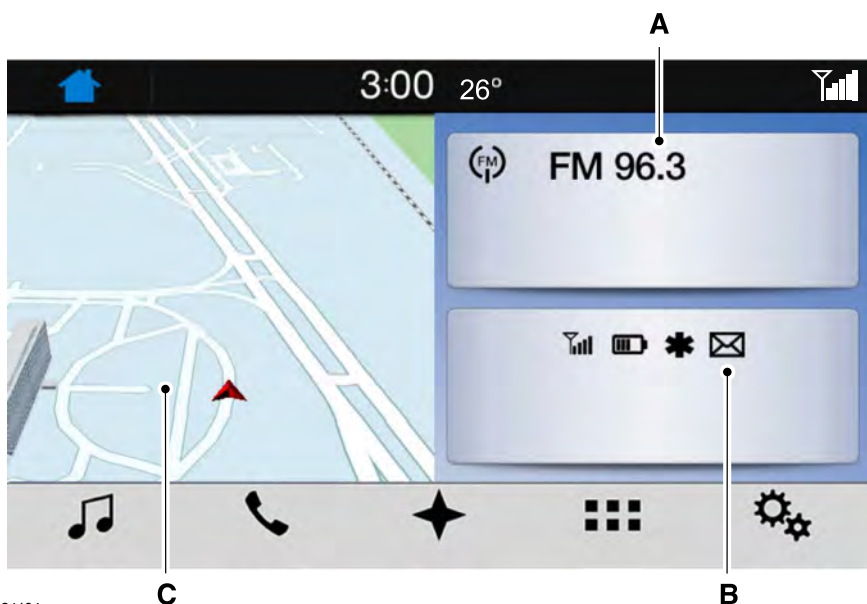

E224134

Двець	Значок	Дисплей главного экрана
A	Аудиосистема	Отображает активные медиа-источники. Если автомобиль не оснащен системой навигации, в данном пространстве отображается компас.
B	Телефон	На экране отображается название подключенного телефона. Также появляется статус функций телефона. К ним относятся сила сигнала, заряд батареи, текстовые сообщения и роуминг.
C	Навигация*	На данной карте в реальном времени отображается ваше текущее положение или текущий маршрут. При включенной навигации также отображается следующий поворот, продолжительность по времени и расстояние до места назначения.

SYNC™ 3 (при наличии)

Деталь	Значок	Дисплей главного экрана
		Если автомобиль не оснащен системой навигации, в данном пространстве отображается информация об аудио.

* При наличии.

Для выбора функции необходимо нажать на нее на дисплее.

При нажатии кнопки «Домой» система отображает главный экран.

ИСПОЛЬЗОВАНИЕ ФУНКЦИИ РАСПОЗНАВАНИЯ РЕЧИ

Система SYNC 3 используется для активации голосовых команд и для управления такими функциями, как аудио и телефон. Использование голосовых команд исключает необходимость отвлекаться во время движения.

Для доступа ко всем функциям, управляемым SYNC 3, используются различные команды.



Для активизации голосовых команд SYNC 3 необходимо нажать кнопку голосовой команды на рулевом колесе и подождать появления подсказки.

Аргумент ___ представляет собой динамическое перечисление, то есть может быть именем любого объекта, например именем артиста, именем или номером контакта. В контексте и описании команды приводится информация о том, что необходимо произнести для данной динамической настройки.

Некоторые команды используются для всех функций. К ним относятся следующие.

Голосовая команда	Действие и описание
Главное меню	Возвращает в главное меню.
Вернуться назад	Возвращает на предыдущий экран.
Отмена	Прекращает голосовой сеанс.
Список команд	Предоставляет доступ к списку возможных голосовых команд.
Список команд для ___	Вы можете назвать любую функцию, и система выдаст список команд, доступных для данной функции. Например, вы можете произнести следующее.
	Список голосовых команд для телефона.
	Список команд для навигации.

SYNC™ 3 (при наличии)

Голосовая команда	Действие и описание
Следующая страница	Можно использовать данную команду для просмотра следующей страницы настроек на любом экране с несколькими страницами.
Предыдущая страница	Можно использовать данную команду для просмотра предыдущей страницы настроек на любом экране с несколькими страницами.
Помощь	Дает перечень команд, доступных на текущем экране.

Здесь содержатся самые популярные команды для каждой функции SYNC 3.

Голосовые команды аудиосистемы

___ — это динамическое поле, то есть голосовые команды аудиосистемы могут включать имя канала Sirius или его номер, радиочастоту или название исполнителя, альбома, песни или жанра.

Для управления функциями мультимедиа нажмите кнопку голосового управления и после соответствующего запроса произнесите следующее.

Голосовая команда	Описание
AM ___ FM ___	Позволяет настроить соответствующую FM-или AM-частоту, например 88,7 FM или 1580 AM.
Bluetooth аудио	Позволяет слушать музыку на устройстве, подключенном по Bluetooth.
USB	Позволяет слушать музыку на устройстве, подключенном по USB.
Воспроизвести жанр ___ Воспроизвести плейлист ___ Воспроизвести исполнителя ___ Воспроизвести альбом ___ Воспроизвести подкаст ___ Воспроизвести песню ___ Воспроизвести аудиокнигу ___	Только для аудио USB: можно произнести название исполнителя, альбома, песни или жанра для прослушивания. Данная опция становится доступной после завершения индексирования системы. Например, вы можете сказать «Воспроизвести исполнителя The Beatles» или «Воспроизвести песню Penny Lane».

Голосовая команда	Описание
Просмотреть ___	Только для аудио USB: можно произнести название исполнителя, альбома или жанра для просмотра выбранных элементов. Данная опция становится доступной после завершения индексирования системы. Например, вы можете сказать: «Просмотреть исполнителя The Beatles» или «Просмотреть жанр фолк».
Просмотреть жанр ___	
Просмотреть плейлист ___	
Просмотреть исполнителя ___	
Просмотреть альбом ___	
Просмотреть подкаст ___	
Просмотреть аудиокнигу ___	

* Эта опция может быть недоступна на некоторых рынках, или может потребоваться подписка.

Голосовые команды телефона

Сопряжение телефона

С помощью голосовых команд можно подключить к системе телефон с включенным Bluetooth.

Для сопряжения телефона нажмите кнопку голосового управления и по запросу системы произнесите следующее.

Голосовая команда	Описание
Подключить телефон	Следуйте экранным инструкциям по выполнению процедуры сопряжения. См. Настройки (стр. 420).

Совершение звонков

___ — это динамическое поле, то есть голосовые команды телефона могут включать имя контакта или цифры номера, которые вы хотите набрать.

SYNC™ 3 (при наличии)

Нажмите кнопку голосового управления и произнесите команду, аналогичную представленным ниже вариантам.

Голосовая команда	Описание
Позвонить ___	Используется для вызова контакта из телефонной книги, например «Позвонить Дженни».
Позвонить ____	Используется для вызова контакта из телефонной книги по конкретному месту, например «Позвонить Дженни на домашний номер».
Набрать ___	Используется для ввода конкретного номера, например «Набрать 867-5309».

Обязательно произносите имена точно так же, как они отображаются в списке контактов.

После ввода цифр телефонного номера можно произнести следующие команды.

Голосовая команда	Описание
<0-9>	Если во время первой команды полный номер не был введен, вы можете произнести номер до конца.
Набрать номер	Дает команду SYNC 3 на выполнение телефонного звонка.
Исправить	Дает команду SYNC 3 на удаление последнего блока указанных цифр.
Очистить	Дает команду SYNC 3 на удаление всего номера.

Голосовые команды текстовых сообщений

Для доступа к опциям текстовых сообщений нажмите кнопку голосового управления и произнесите следующее.

Голосовая команда	Описание
Прослушать сообщение	
Прослушать сообщение ___	Вы можете произнести номер, чтобы прослушать сообщение.
Ответить на сообщение	

Голосовые команды навигации

Ввод цели

Можно использовать следующие команды для ввода цели или поиска точки интереса.

Аргумент ___ представляет собой динамическое перечисление, то есть в контексте голосовых команд навигации может использоваться для ввода категории точки интереса или адреса.

Можно найти адрес, точку интереса (ТИ) или выполнить поиск точек по категориям.

Голосовая команда	Описание
Найти адрес	Используется для ввода функции поиска адреса.
Найти ___	Укажите название и категорию ТИ, которую вы хотите найти, например «Найти рестораны».
Найти точку интереса	Используется для ввода функции поиска ТИ.
Найти перекресток	Используется для ввода функции поиска пересечений.
Найти ближайший ___	Укажите название и категорию ТИ, которую вы хотите найти поблизости, например «Цель — рестораны поблизости».
Предыдущие цели	Используется для просмотра списка предыдущих целей.
Цель «Мой дом»	Используется для построения маршрута до домашнего адреса.

Кроме того, данные команды можно произносить при активном маршруте.

Голосовая команда	Описание
Отменить маршрут	Отменяет текущий маршрут.
Отклониться	Используется для выбора альтернативного маршрута.
Повторить инструкцию	Повторяет последнюю ориентационную подсказку.
Показать маршрут	Повторяет последнюю ориентационную подсказку.
Где я?	Сообщает текущее местоположение.
Увеличить	Используется для приближения карты.
Уменьшить	Используется для отдаления карты.

Голосовые команды мобильного приложения (при наличии)

Следующие голосовые команды доступны всегда.

Голосовая команда	Описание
Мобильные приложения	Система SYNC 3 предложит вам назвать имя приложения для его запуска в SYNC 3.
Список приложений	Система SYNC 3 выведет список доступных на данный момент мобильных приложений.
Найти приложения	Система SYNC 3 выполнит поиск и подключение совместимых приложений на вашем мобильном устройстве.

Также доступны голосовые команды, которые можно использовать при подключении приложений к SYNC 3.

Голосовая команда	Описание
Произнесите имя приложения	Вы также можете в любое время произнести название мобильного приложения для его запуска в системе SYNC 3.
Произнесите имя приложения после подсказки.	Система SYNC 3 выведет список доступных голосовых команд для указанного приложения, если приложение функционирует в SYNC 3.

Настройки голосовых команд

Для доступа к настройкам голосовых команд можно произнести следующее.

Голосовая команда	Описание
Настройки голосового режима	Используется для ввода функции настройки голосовых команд.
Стандартный режим взаимодействия	Устанавливает более длинные подсказки в качестве стандартных.
Расширенный режим взаимодействия	Устанавливает более короткие подсказки в качестве дополнительных.
Включить подтверждение вызова	Используется для запроса подтверждения перед совершением звонка.

SYNC™ 3 (при наличии)

Голосовая команда	Описание
Выключить подтверждение вызова	Система не запрашивает подтверждение перед совершением звонка.
Включить списки голосовых команд	На дисплее системы появляется список доступных команд.
Выключить списки голосовых команд	На дисплее системы не отображается список доступных команд.

Примечание: В зависимости от текущих настроек системы управления микроклиматом, скорость вентилятора может автоматически понижаться во время использования голосовых команд или при осуществлении звонков через систему SYNC. Это позволяет снизить уровень фонового шума в автомобиле. Скорость вращения вентилятора автоматически вернется к нормальной после завершения голосовой сессии. Вы также можете настроить необходимую скорость вращения вентилятора обычным способом: нажимайте на кнопки управления вентилятором (или поворачивайте регулировочную ручку), чтобы увеличить или уменьшить скорость вращения вентилятора.

Чтобы отключить функцию автоматического снижения скорости вентилятора во время голосовых сеансов, одновременно нажмите и удерживайте кнопки «АС» и «Рециркулирующий воздух», отпустите их и увеличьте скорость вентилятора в течение двух секунд. Чтобы снова включить функцию, повторите действия, указанные выше.

РАЗВЛЕКАТЕЛЬНАЯ СИСТЕМА

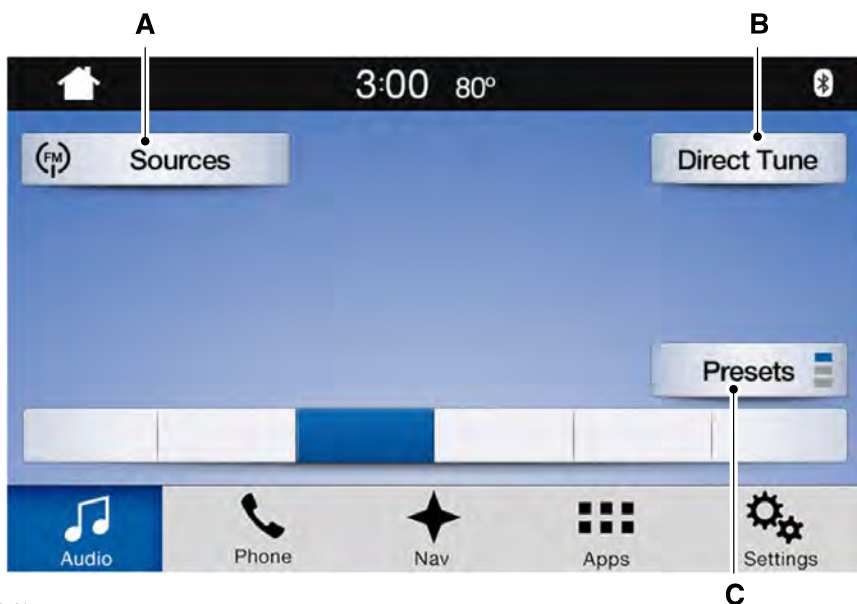

E207617

Сообщение	Сообщение и описание
A	Источники
B	Ручн. настр.
C	Предуст.

Доступ к этим командам можно получить с помощью сенсорного экрана или голосовых команд.

Источники

Нажмите данную кнопку для выбора источника мультимедиа, который вы хотите воспроизвести.

Элемент меню
AM
FM
CD

SYNC™ 3 (при наличии)

Элемент меню	
USB	Здесь отображается имя подключенного USB-устройства.
Bluetooth-стерео	
Прилож.	При наличии на подключенном смартфоне приложений, совместимых с SYNC 3, они отображаются здесь в качестве отдельных источников, доступных для выбора.

Радиоприемник AM/FM

Настройка частоты радиостанции

Для выбора станции можно использовать элементы настройки или поиска, расположенные на лицевой панели радиоприемника.

Для настройки станции с помощью сенсорного экрана выберите:

Элемент меню
Ручн. настр.

Появляется всплывающее меню, в котором можно ввести частоту станции. Можно ввести только действительную станцию для воспроизводимого в данный момент источника.

Клавиша возврата используется для удаления последней введенной цифры.

После ввода номера станции можно выбрать:

Элемент меню	Действие и описание
Ввод	Нажмите для начала воспроизведения введенной станции.
Отмен.	Нажмите для выхода без изменения радиостанции.

Предустановки

Для ввода новой предустановки необходимо настроиться на частоту станции, а затем нажать и удерживать одну из кнопок для записи в память. При сохранении станции в системе на короткое время выключается звук.

Доступны два блока памяти для сохранения AM-станций и три блока для FM-станций. Для доступа к дополнительным предустановкам нажмите кнопку предустановок. Индикатор на кнопке предустановки отображает текущий список предустановок.

CD

При выборе данной опции выполняется возврат на главный экран аудиосистемы.

SYNC™ 3 (при наличии)

На экране отображается информация о воспроизводимом в настоящий момент аудиопотоке.

Также доступны следующие кнопки:

Кнопка	Функция
Просмотр	Для выбора композиции можно использовать кнопку просмотра.
не обучены	При выборе данной кнопки отображается небольшой значок «один», указывающий на повторное воспроизведение композиции. При воспроизведении компакт-дисков с MP3-файлами данная кнопка используется для переключения между повторным воспроизведением, воспроизведением одной композиции (небольшой значок «один») и повторением текущей папки (небольшой значок папки).
Случайн. воспр.	При нажатии символа перемешивания аудиофайлы диска воспроизводятся в случайном порядке.

Для управления воспроизведением аудиофайла можно использовать кнопки «Вперед», «Назад», «Пауза» или «Воспроизведение».

Стереосистема Bluetooth или USB

Стереосистемы Bluetooth и USB позволяют получать доступ к файлам мультимедиа, хранящимся на Bluetooth- или USB-устройстве, например, к музыке, аудиокнигам или подкастам.

Для стереосистем Bluetooth и USB доступны следующие органы управления.

Кнопка	Функция
не обучены	Кнопка повтора используется для переключения между тремя режимами повтора: повтор выключен (кнопка не подсвечена), повторить все (кнопка подсвечена) и повторить композицию (кнопка подсвечена, и отображается небольшой значок «1»).
Случайн. воспр.	Воспроизводит композиции в случайном порядке.

Для управления воспроизведением аудиофайла можно использовать кнопки «Вперед», «Назад», «Пауза» или «Воспроизведение».

Для получения дополнительной информации о воспроизводимой композиции нажмите на обложку альбома или на кнопку «Информация».

SYNC™ 3 (при наличии)

На некоторых устройствах в системе SYNC 3 имеется кнопка для пропуска 30-секундного отрезка при прослушивании аудиокниг или подкастов. Данные кнопки используются для перемещения

вперед или назад по композиции.

При воспроизведении аудиофайла из USB-устройства можно выполнять поиск определенной музыки, выбрав следующее:

Кнопка	Функция
Просмотр	Если доступна, отображает список композиций в плейлисте «текущее воспроизведение».
Новый поиск	Данная опция, доступная в режиме просмотра, используется для воспроизведения всех композиций или установки фильтров доступных файлов мультимедиа по категориям, указанным ниже.
	Воспр-ть все
	Плейлисты
	Исполнитель
	Альбомы
	Песни
	Жанры
	Подкасты
	Аудиокниги
	Композиторы
Переход по алфавиту	Данная кнопка используется для выбора конкретной буквы для просмотра категории.
Просмотр устройства	Если доступна, она используется для просмотра папок и файлов на USB-устройстве.

USB-порты:



E211463

Гнезда USB расположены либо на центральной консоли, либо за маленькой защитной крышкой в щитке прибора.

Эта функция позволяет подключить USB-устройства, карты памяти, флеш-накопители, а также зарядные устройства, если они поддерживают данную функцию.

Данная опция используется для воспроизведения аудиофайлов из USB-устройства.

Приложения

Система поддерживает использование различных аудиоприложений, например Pandora или iHeartRadio, с помощью USB- или Bluetooth-устройства.

Для каждого приложения имеются различные опции, отображаемые на экране, в зависимости от содержания приложения. См. **Устройства** (стр. 418).

Информация о поддерживаемых медиаплеерах, форматах и метаданных

Система поддерживает большинство известных цифровых медиапроигрывателей, включая iPod, iPhone, а также большинство USB-устройств.

Поддерживаются такие аудиоформаты, как MP3, WMA, WAV, AAC и FLAC.

Поддерживаются такие расширения аудиофайлов, как MP3, WMA, WAV, M4A, M4B, AAC и FLAC.

Поддерживаются такие файловые системы USB-устройств, как FAT, exFAT и NTFS.

Система SYNC 3 также может упорядочить медиафайлы с USB-устройства по тегам метаданных. Теги метаданных, которые представляют собой описательные программные идентификаторы, встроенные в медиафайлы, содержат информацию об этих файлах.

Если индексированные медиафайлы не содержат информации в этих тегах метаданных, SYNC 3 может классифицировать пустые теги метаданных как неизвестные.

Система SYNC 3 может индексировать до 50 000 песен на USB-устройстве и до 10 устройств.

ТЕЛЕФОН

ПРЕДУПРЕЖДЕНИЕ



Вождение с отвлеченным вниманием может привести к потере контроля над автомобилем, аварии и телесным повреждениям. Мы настоятельно рекомендуем соблюдать крайнюю осторожность при использовании любых устройств, которые могут отвлечь ваше внимание от дороги. Ваша первоочередная ответственность — безопасная эксплуатация автомобиля. Мы рекомендуем воздержаться от использования любых портативных устройств во время вождения и призываем по возможности использовать системы с голосовым управлением. Обязательно ознакомьтесь с применимым местным законодательством, регулирующим использование электронных устройств во время вождения.

Звонки в режиме громкой связи — одна из основных функций системы. После подключения мобильного телефона можно получить доступ ко многим параметрам с помощью сенсорного экрана или голосовых команд. Система поддерживает большое количество функций, однако многие из них зависят от функциональности вашего мобильного телефона.

Первое подключение мобильного телефона

Перед использованием функций громкой связи необходимо выполнить сопряжение телефона, в котором есть Bluetooth, с системой.

Включите Bluetooth на вашем устройстве для начала сопряжения. При необходимости см. руководство по эксплуатации мобильного телефона.

Чтобы добавить телефон, выберите следующее.

Элемент меню
Добавить телефон

1. Следуйте экранным инструкциям.
2. Всплывает подсказка по поиску телефона в системе.
3. Выберите марку и модель вашего автомобиля, отображаемого в телефоне.
4. Убедитесь, что шестизначное число, отображаемое на экране телефона, совпадает с шестизначным числом на сенсорном экране.
5. При успешном сопряжении на сенсорном экране отобразится соответствующее сообщение.
6. Телефон может запросить предоставление системе разрешения на доступ к информации. Чтобы проверить совместимость вашего телефона, см. руководство по его эксплуатации или посетите веб-сайт.

Чтобы добавить телефон другим способом, выберите следующее.

Элемент меню
Добавить телефон
Затем выберите:
Обнаружить другие устр-ва Bluetooth

1. Следуйте экранным инструкциям.
2. Выберите название телефона на сенсорном экране.
3. Убедитесь, что шестизначное число, отображаемое на экране телефона, совпадает с шестизначным числом на сенсорном экране.

- При успешном сопряжении на сенсорном экране отобразится соответствующее сообщение.
- Телефон может запросить предоставление системе разрешения на доступ к информации. Чтобы проверить совместимость вашего телефона, см. руководство по его эксплуатации или посетите веб-сайт.

По меньшей мере, большинство мобильных телефонов с беспроводным модулем, работающим по технологии Bluetooth, поддерживают следующие функции:

- ответ на входящие звонки;
- прекращение звонка;

- набор номера;
- уведомление об ожидающем звонке;
- Идентификация абонента.

Другие функции, такие как отправка текстовых сообщений с помощью Bluetooth и автоматическая загрузка телефонной книги, являются функциями, зависящими от возможностей телефона.

Меню «Телефон»

Данное меню становится доступным после сопряжения телефона.

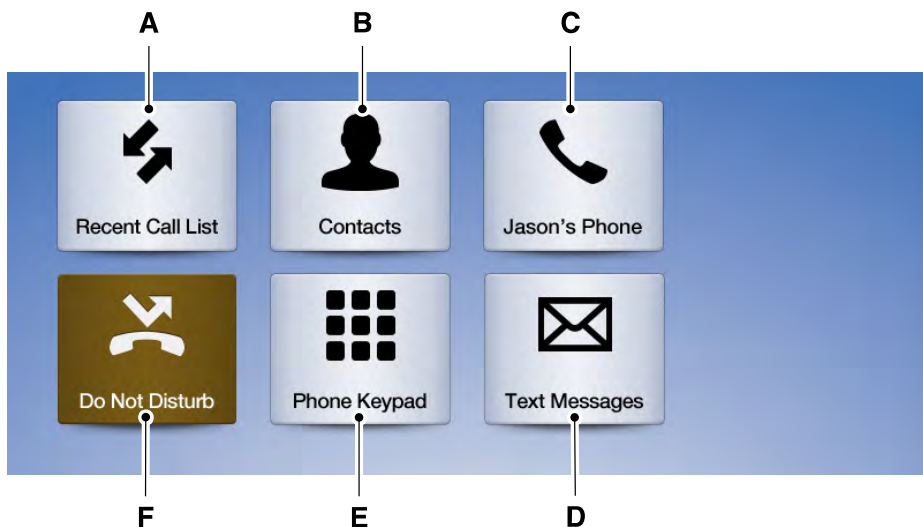

E205447

SYNCTM 3 (при наличии)

Деталь	Элемент меню	Действие и описание			
A	Список последних звонков	<p>Отображает ваши последние вызовы. Можно выполнить звонок, выбрав запись из данного списка. Также можно отсортировать вызовы, выбрав выпадающее меню в верхней части экрана. Для выбора доступно следующее.</p>			
		Все	Входящие	Исходящие	Пропущенные
B	Контакты	<p>Все контакты из телефонной книги отображаются в алфавитном порядке.</p>			
		Переход по алфавиту	<p>Данная кнопка используется для просмотра конкретного сообщения.</p>		
C	Настройки телефона	<p>Отображает название телефона и переводит к настройкам телефона. Из данного меню можно выполнить сопряжение последующих устройств, выбрать мелодию вызова и оповещения.</p>			
D	Текст. сообщ.	<p>Отображает последние текстовые сообщения.</p>			
E	Телефон. Клавиатура	<p>Данная клавиатура используется для набора телефонного номера. Для удаления номеров используйте клавишу возврата.</p>			
		Вызов	<p>Нажмите эту кнопку, чтобы начать вызов.</p>		
F	Не беспокоить	<p>Нажмите эту кнопку, чтобы отправлять все вызовы в голосовую почту. Уведомления о текстовых сообщениях не отображаются на экране. Все мелодии вызова и оповещения переводятся в беззвучный режим.</p>			

Данная кнопка становится доступна, если на телефоне имеются голосовые услуги. Например, для смартфонов iPhone появляется кнопка Siri. Нажмите и удерживайте кнопку голосового управления на органах управления рулевого колеса, чтобы получить доступ к данной функции.

Совершение звонков

С помощью системы SYNC 3 можно совершать вызовы различными способами, например голосовыми командами. См. **Использование функции распознавания речи** (стр. 392). Также для совершения вызова можно использовать сенсорный экран.

Для вызова абонента из списка контактов выберите следующее.

Элемент меню	Действие и описание
Контакты	Вы можете выбрать имя контакта, которому хотите позвонить. Любые номера и фотографии, сохраненные на странице контакта. Вы можете выбрать номер телефона, по которому хотите позвонить. Система начинает вызов.

Для вызова абонента из списка последних вызовов выберите следующее.

Элемент меню	Действие и описание
Список последних звонков	Вы можете выбрать запись для выполнения вызова. Система начинает вызов.

Для вызова абонента, не сохраненного в списке контактов, выберите следующее.

Элемент меню	Действие и описание
Телефон. Клавиатура	Введите номер телефона, на который вы хотите позвонить.
Вызов	Система начинает вызов.

Клавиша возврата используется для удаления последней введенной цифры.

Принятие звонков

При получении входящего вызова раздается звуковой сигнал. На дисплее отображается информация об абоненте (при наличии).

Для принятия вызова выберите следующее.

Элемент меню
Принять

Примечание: *Вызов также можно принять нажатием кнопки с изображением телефонной трубки на рулевом колесе.*

Для отклонения вызова выберите следующее.

Элемент меню
Отклонить

Примечание: *Вызов также можно отклонить нажатием кнопки с изображением телефонной трубки на рулевом колесе.*

Для игнорирования вызова не предпринимайте никаких действий. SYNC 3 регистрирует вызов как пропущенный.

Во время выполнения вызова

Во время выполнения телефонного вызова на экране отображается имя контакта и номер телефона, а также продолжительность вызова.

Также отображаются значки статуса телефона.

- Сила сигнала.
- Аккумуляторная батарея.

Можно выбрать любой из представленных вариантов во время активного телефонного вызова.

Деталь	
Прервать вызов	Немедленное прекращение телефонного вызова. Также можно нажать кнопку на рулевом колесе.
Клавиатура	Нажмите для доступа к клавиатуре телефона.
Загл. звук	Можно отключить микрофон, чтобы абонент вас не слышал.
Приватн.	Передача вызова на мобильный телефон или обратно в систему SYNC 3.

СМС

Примечание: *Загрузка и отправка текстовых сообщений с помощью Bluetooth относятся к функциям, зависящим от модели телефона.*

Примечание: *Некоторые функции текстовых сообщений зависят от скорости и будут недоступны при движении автомобиля на скорости более 5 км/ч.*

Прием СМС

При получении нового сообщения раздается звуковой сигнал и на экране отображается всплывающая подсказка с именем абонента и его идентификатором (если поддерживается вашим мобильным телефоном). Кроме того, можно выбрать следующее.

Элемент меню	Действие и описание
Прослуш.	Система SYNC 3 прочтет вам сообщение.
Смотр.	Просмотр текстовых сообщений на сенсорном экране.
Вызов	Позвонить отправителю.
Ответ	На выбор доступны 15 шаблонных сообщений. Выберите необходимое сообщение и подтвердите его отправку. SYNC 3 подтверждает успешную отправку сообщения.
Заккрыть	Для выхода из экрана.

Возможность подключения смартфона (при наличии)

SYNC 3 позволяет использовать Apple CarPlay и Android Auto для получения доступа к телефону.

При использовании Apple CarPlay или Android Auto доступны следующие возможности.

- Делать звонки.
- Отправлять и получать текстовые сообщения.
- Слушать музыку.
- Пользоваться голосовым помощником на телефоне.

Apple CarPlay и Android Auto отключают некоторые функции SYNC 3.

Большая часть функций Apple CarPlay и Android Auto используют мобильные данные.

Apple CarPlay

Для Apple CarPlay требуется iPhone 5 или более новая модель с операционной системой iOS 7.1 или выше. Рекомендуется выполнить обновление iOS до последней версии.

1. Подключите телефон в USB-порт. См. **USB-порт** (стр. 324).
2. Выберите Apple CarPlay на сенсорном экране.

Для отключения этой функции на экране «Настройки» выберите следующее.

Элемент меню
Настройки Apple CarPlay
Ваше устройство появится в списке, если SYNC обнаружит Apple CarPlay. Выберите имя вашего устройства и выберите следующее.
Отключить

Чтобы вернуться в SYNC 3, перейдите на главный экран Apple CarPlay и выберите приложение SYNC.

Примечание: За помощью с Apple CarPlay обращайтесь в компанию Apple.

Android Auto

Приложение Android Auto совместимо с большей частью устройств, использующих ОС Android 5.0 и выше.

1. Чтобы подготовить устройство, загрузите на него приложение Android Auto из Google Play (может потребоваться использование мобильных данных).

Примечание: Приложение Android Auto может быть недоступно в некоторых регионах.

2. Чтобы включить эту функцию на экране «Настройки», прокрутите экран влево и выберите следующее.

Элемент меню
Настройки Android Auto
Включить Android Auto

Примечание: Приложение Android Auto должно быть открыто перед подключением вашего устройства.

Затем подключите устройство к USB-порту. См. **USB-порт** (стр. 324).

Для отключения этой функции на экране «Настройки» выберите следующее.

Элемент меню
Настройки Android Auto
Ваше устройство появится в списке, если SYNC обнаружит Android Auto. Выберите имя вашего устройства и выберите следующее.
Отключить

Примечание: Может потребоваться прокрутить экран «Настройки» влево для выбора **Настройки Apple CarPlay** или **Настройки Android Auto**.

Для возврата в SYNC 3 выберите значок спидометра на полоске меню Android Auto в нижней части сенсорного экрана, а затем нажмите опцию возврата в SYNC.

Примечание: За помощью с Android Auto обращайтесь в компанию Google.

НАВИГАЦИОННАЯ СИСТЕМА

Навигационная система включает в себя две основных функции: режим отображения пунктов назначения и режим карты.

Режим карты

В режиме карты можно увидеть улучшенное изображение, состоящее из двухмерных карт городов, трехмерных достопримечательностей и трехмерных моделей городов (при наличии). Двухмерные карты городов

показывают подробные очертания зданий, назначение видимых участков земли, характеристики ландшафта и детальную железнодорожную инфраструктуру наиболее важных городов мира.

Трехмерные достопримечательности выглядят как прозрачные видимые объекты, которые, как правило, узнаваемы и имеют определенную туристическую ценность.

Трехмерные модели городов — это полные трехмерные модели всей городской зоны, они включают в себя доступные для движения дороги, парки, реки и схематические здания. Трехмерные достопримечательности и модели городов отображаются только в режиме трехмерной карты. Территория, охваченная моделями, отличается от города к городу; она увеличивается по мере выхода новых карт.



Для увеличения изображения карты выберите значок «Увеличить».



Для уменьшения изображения карты выберите значок «Уменьшить».

Вид можно изменять с заданным шагом. Можно также разводить и сводить два пальца на экране, чтобы приближать или отдалять карту.

В информационной строке отображаются названия улиц, городов и достопримечательностей, если поместить над ней курсор в виде крестика.

Можно изменить вид карты нажатием на значок индикатора местоположения на правой стороне экрана. Для выбора будут доступны следующие пункты:



Пункт назначения сверху (двухмерная карта)

Направление стрелки движения всегда будет указывать вверх экрана. Это представление доступно для масштаба карты не более 5 км.



Север сверху (двухмерная карта)

позволяет всегда показывать северное направление сверху экрана.



Трехмерный режим карты

обеспечивает перспективу карты. Можно изменить угол обзора и повернуть карту на 180 градусов: для этого коснитесь карты дважды и тяните ее пальцем вдоль затененной полосы, а стрелками в нижней части карты.



Нажмите эту кнопку, если на карте в текущем местоположении не видно автомобиль, чтобы центрировать карту.



Значок группировки точек интереса (POI):

одновременно на карте может отображаться до трех значков точек интереса. Если

выбранные точки интереса расположены близко друг к другу либо находятся в одном месте, то во избежание перегруженности карты вместо двух повторяющихся значков используется один прямоугольный значок категории. При выборе этого прямоугольника на карте выпадает сообщение, показывающее, сколько точек интереса находится в данном месте. Выберите это выпадающее сообщение, чтобы увидеть список точек интереса. Можно прокрутить список и выбрать точки интереса.

В случае снижения заряда аккумуляторной батареи автомобиля или уровня топлива на карте автоматически отобразятся значки АЗС.

Можно вывести на экран значки дорожной обстановки, отображающие двенадцать типов дорожных происшествий. См. **Настройки** (стр. 420).

Можно выбрать пункт назначения, разместив над ним курсор и выбрав:

Кнопка
Начать

Режим следования в пункт назначения

Чтобы выбрать пункт назначения, нажмите:

Элемент меню	Описание
Цель	
Введите сведения о пункте назначения в любом из следующих форматов:	
Поиск	Улица, адрес (дом, улица, город, страна/штат) Например: «12 Mainstreet Dearborn MI» (д. 12, ул. Мейнстрит, г. Дирборн, штат Мичиган)
	Сокращенный адрес (дом, улица) (дом, улица и почтовый индекс)
	Город (название или индекс)
	Точка интереса (название или категория)
	Перекресток (улица 1 / улица 2) (улица 1 и улица 2) (улица 1, улица 2) (улица 1 — улица 2) (улица 1 с улицей 2)
	Широта и долгота (##. #####, ##. #####) Значения указаны в десятичном формате; допускается вводить от одного до шести знаков после запятой.

SYNCTM 3 (при наличии)

Элемент меню	Описание	
	При наборе в адресной строке можно использовать отображаемые ниже варианты автозаполнения. Если вы не полностью указали пункт назначения, на дисплее отобразятся возможные варианты.	
Предыдущие цели	Здесь отображаются ваши последние 40 пунктов назначения. Можно выбрать любой пункт из списка в качестве желаемого пункта назначения.	
	Удалить все	Выберите этот вариант, чтобы удалить предыдущие пункты назначения.
Дом	Выберите начальный пункт движения. На карте отобразится время, необходимое для достижения начального пункта движения из вашего текущего места. Чтобы указать начальный пункт движения, нажмите:	
	Дом	Появится подсказка с запросом внести начальный пункт движения в избранное. Выберите:
	Да	Введите название места в строку поиска и нажмите:
	Сохранить	
Работа	Перейдите к пункту назначения, заданному вами как «работа». На карте отобразится время, необходимое на поездку из текущего места до пункта «работа». Чтобы задать пункт «работа»:	
	Работа	Появится подсказка с запросом внести пункт «работа» в избранное. Выберите:
	Да	Введите название места в строку поиска и нажмите:
	Сохранить	
Избранное	В избранном находятся все ранее сохраненные места. Чтобы добавить в избранное:	
	Добавить в избранное	Нажмите кнопку и введите название места в строку пункта назначения.
	Поиск	Выберите эту опцию, чтобы система смогла определить введенный адрес.
	Сохранить	Нажмите кнопку, чтобы введенный адрес появился на экране.

SYNC™ 3 (при наличии)

Элемент меню	Описание	
Категории мест, представляющих интерес	Категории точек интереса, которые могут отображаться (в зависимости от рынка и конфигурации автомобиля):	
	Еда	
	Топливо	
	Отель	
	Банкоматы	
	См. всех	Нажмите, чтобы увидеть дополнительные категории.
	Поиск внутри категорий можно выполнить следующим образом:	
	Поблизости	
	На пути	
	Около цели	
	В городе	

После выбора пункта назначения нажмите:

Элемент меню	Действие и описание	
Сохранить	Это сохранит пункт назначения в избранном.	
Начать	Это выведет на экран карту с вашим полным маршрутом. После этого можно выбрать из трех разных опций.	
	Самый быстрый	Использует самые быстрые дороги.
	Самый короткий	Выбирает самый короткий маршрут.
	Экономичный маршрут	Выбирает самый экономичный по расходу топлива маршрут.
	Также отображается время и расстояние для каждого маршрута.	
Отменить	На экране навигации можно отменить текущий маршрут.	

После выбора пункта назначения нажмите:

Элемент меню	Действие и описание
Начать	<p>В системе используются несколько экранов и подсказок, чтобы сопроводить вас к пункту назначения.</p> <p>Во время движения по маршруту можно нажать стрелку поворота на карте, чтобы система повторила последние указания по навигации. Когда система повторяет последнее указание по навигации, автоматически обновляется расстояние до следующего указания, поскольку система следит за движением автомобиля.</p> <p>На навигационной карте отображается расчетное время прибытия, оставшееся время в пути и расстояние до места назначения.</p> <p>Программа SYNC 3 может не всегда объявлять о прибытии в пункт назначения, и вам, возможно, потребуется отключить маршрут вручную.</p>

Меню навигации

В режиме карты и во время активной навигации можно перейти в меню навигации.

В режиме активной навигации коснитесь нижнего края экрана для вывода меню и других кнопок.

Для перехода в меню навигации нажмите:

Кнопка		
Меню		
Далее можно выбрать следующее.		
Информация об области сервиса	Вся карта	Отображение карты в полноэкранном режиме во время навигации.
	Информация об области сервиса	На правой стороне экрана во время навигации отображается сервисное окно с различной информацией. Отображаемыми значками точек интереса могут быть рестораны, гостиницы, АЗС и банкоматы, если они присутствуют в сервисной зоне. Вы можете видеть не более двух сервисных зон в пределах ближайших 100 км.
	Описание пути	Доступно только для активного маршрута. Отображает все повороты, имеющиеся на текущем маршруте.

SYNC™ 3 (при наличии)

Кнопка	
	<p>Можно принять решение не ехать по любой из дорог в списке поворотов – для этого нужно нажать эту дорогу в списке. Откроется экран, на котором надо нажать:</p> <p>Избегать</p> <p>Система рассчитает новый маршрут и выведет новый список поворотов.</p>
Настройки навигатора	Нажмите эту кнопку, чтобы настроить предпочтения. См. Настройки (стр. 420).
Где я?	Выводит информацию о городе, где вы находитесь, и указывает ближайшую дорогу.
Следующие команды доступны в меню только при активном маршруте навигации:	
Отмена маршрута	Система запросит подтверждение и возвратится в режим карты.
Приглушить указания	Выбор этой опции отключает звуковые навигационные инструкции. Нажмите на кнопку повторно для включения звуковой навигации.
Просмотр маршрута	Нажмите здесь, чтобы увидеть полный маршрут на карте.
Объезд	Альтернативный маршрут отображается в сравнении с текущим маршрутом.
Изменить промеж. цель	Доступно только при наличии активного промежуточного пункта для текущего маршрута. Информацию о том, как устанавливать промежуточные пункты, см. в главе Промежуточные пункты ниже в этом разделе.

SYNC™ 3 (при наличии)

Кнопка	
	Нажмите эту кнопку для изменения порядка или удаления промежуточных пунктов.
Можно попросить систему определить порядок, нажав:	Оптимиз. порядок
Чтобы вернуться к текущему маршруту, нажмите:	Старт

Промежуточные пункты

Можно добавить промежуточный пункт в качестве пункта назначения на вашем маршруте.

Чтобы добавить промежуточный пункт:

1. Выберите значок поиска (увеличительное стекло), находясь в режиме активного маршрута. Откроется меню выбора пункта назначения.
2. Укажите пункт назначения одним из указанных методов. После выбора пункта назначения на экране можно использовать этот пункт назначения в качестве промежуточного пункта, выбрав:

Элемент меню	
Доб. пр. цель	После этого откроется список промежуточных пунктов, позволяя изменить порядок промежуточных пунктов, выбрав значок меню справа от выбранного места. Можно выбрать до пяти промежуточных пунктов.
Можно попросить систему определить порядок, нажав:	Оптимиз. порядок
Чтобы вернуться к текущему маршруту, нажмите:	Старт

Обновления навигационных карт

Ежегодные обновления карты можно купить у своего дилера.

УСТРОЙСТВА

Система поддерживает голосовое управление, а также управление приложениями с помощью рулевого колеса и сенсорного экрана с поддержкой SYNC 3 AppLink на вашем смартфоне. Если приложение запущено через AppLink, можно управлять его основными функциями через голосовые команды и элементы управления на рулевом колесе.

Примечание: Доступные приложения с поддержкой AppLink могут различаться в зависимости от региона.

Примечание: Чтобы получить доступ к AppLink, необходимо подключить ваш смартфон по Bluetooth к системе SYNC 3 и настроить соединение.

Примечание: Пользователи iPhone могут подключить телефон через порт USB, используя специальный кабель Apple.

Примечание: Убедитесь, что у вас есть активная учетная запись для приложения, которое вы загрузили. Некоторые приложения не требуют установки и будут работать сразу же после загрузки. Другие приложения потребуют настройки ваших личных предпочтений и персонализации путем создания станций или избранного. Мы рекомендуем сделать это дома или за пределами автомобиля.

Примечание: Просьба ознакомиться с пользовательскими соглашениями и политикой конфиденциальности приложений для смартфонов, поскольку компания Ford не несет ответственность за ваше приложение и за то, как оно использует данные.

Примечание: AppLink является встроенной функцией системы SYNC. Доступ к мобильным приложениям с помощью AppLink возможен только при отключении Android Auto или Apple CarPlay. Доступ к некоторым мобильным приложениям возможен только посредством AppLink, а к некоторым другим только с помощью Android Auto или Apple CarPlay. Для отключения Android Auto или Apple CarPlay см. информацию о возможности подключения смартфона.

Примечание: Чтобы использовать приложение в системе SYNC 3, оно должно быть запущено в фоновом режиме телефона. При отключении приложения в телефоне оно будет также отключено в SYNC 3.

Примечание: Если приложения, совместимые с SYNC 3 AppLink, не отображаются в области приложений, убедитесь, что нужное приложение запущено на мобильном устройстве.

Элемент меню	Действие и описание
Подключить мобильное приложение	Система SYNC 3 выполнит поиск и подключение совместимых приложений на вашем мобильном устройстве.

Включение мобильных приложений SYNC 3

Чтобы активировать мобильные приложения, системе SYNC 3 требуется согласие пользователя на отправку и получение приложением информации проверки подлинности и обновлений, оплачиваемых в соответствии с тарифным планом, связанным с подключенным устройством.

Подключенное устройство отправляет данные в компанию Ford в США. Информация передается в зашифрованном виде и содержит ваш VIN-код, номер модуля SYNC 3, показания счетчика общего пробега, статистические данные об использовании и отладочную информацию. Мы сохраняем эти данные только на период оказания данной услуги, поиска и устранения неисправностей, для улучшения продукции и услуг, а также для предложения продукции и услуг, которые могут заинтересовать вас, если это разрешено законодательством.

Примечание: *Необходимо включить мобильные приложения на каждом подключенном устройстве при первом включении мобильного приложения, использующего систему.*

Примечание: *Компания Ford оставляет за собой право ограничивать функциональность или отключать мобильные приложения в любое время.*

Примечание: *Взимается стандартная плата за передачу данных. Компания Ford не несет ответственности за любые дополнительные счета, которые вы можете получить от поставщика услуг за отправку и получение данных системой вашего автомобиля через подключенное устройство. Это справедливо и в отношении любых дополнительных расходов, возникших в результате нахождения автомобиля в зоне, не относящейся к домашней сети, то есть в отношении расценок для роуминга.*

Можно также включить и отключить приложения с помощью следующих опций: См. **Настройки** (стр. 420).

Разрешения для приложений

Разрешения приложений в системе организованы по группам. Вы можете предоставить такие разрешения для группы индивидуально. Вы можете изменить статус группы разрешений в любой момент во время остановки автомобиля с помощью меню «Настройки». В меню настроек также можно просмотреть данные, включенные в каждую группу.

При запуске приложения с помощью SYNC 3 система может отправить запрос на предоставление определенных разрешений, например, информацию об автомобиле, характеристики вождения, данные GPS и скорости и/или Push-уведомления. Можно включить все группы (или не включать их) во время первоначального запроса разрешений приложением. В меню настроек имеется возможность контроля отдельных групп разрешений.

Примечание: Разрешения предоставляются только при первом использовании приложения в сочетании с SYNC 3.

Примечание: При отключении групповых разрешений приложения смогут функционировать в SYNC 3, если в меню настроек не будут отключены «Все приложения».

НАСТРОЙКИ

В этом меню можно получить доступ к настройкам различных функций системы и регулировать эти настройки. Для настройки дополнительных параметров пролистните экран влево или вправо.

Звук

Нажатие данной кнопки позволяет регулировать следующее.

Параметры звука	
Сброс. все	Возвращает заводские настройки высоких, средних и низких частот.
Высокие	Регулирует уровень высоких частот.
Средние	Регулирует уровень средних частот.
Басы	Регулирует уровень низких частот.
Баланс/Фейд	Регулирует соотношение звука между боковыми и передними/задними динамиками.
Адаптивная громкость	Регулирует повышение громкости аудиосистемы с набором скорости или отключение данной функции.
Настройка DSP	Оптимизирует звук на основании положения слушателей.
Настройки звука	Стерео
	Круговой звук

Ваш автомобиль может не располагать всеми перечисленными функциями.

Медиаплеер

Данная кнопка становится доступной после активации устройства мультимедиа (например, стереосистемы Bluetooth или USB-устройства) в качестве источника звука. Нажатие данной кнопки позволяет получить доступ к следующим параметрам (только в активных устройствах).

SYNC™ 3 (при наличии)

Элемент меню	Действие и описание		
Скор. воспр. Подкаста	На некоторых устройствах компании Apple система SYNC 3 может регулировать скорость воспроизведения подкастов. Во время воспроизведения подкаста можно выбрать следующее.		
	Медленно	Нормал.	Быстро
Скорость воспроиз. аудиокниги	На некоторых устройствах компании Apple система SYNC 3 может регулировать скорость воспроизведения аудиокниг. При воспроизведении аудиокниги можно выбрать следующее.		
	Медленно	Нормал.	Быстро
Изображение обложки	Медиаплеер	Информация об обложке поступает из музыкальных файлов вашего устройства. Если обложка музыкальных файлов отсутствует на устройстве, их предоставляет база данных Gracenote.	
	Gracenote®	Используются обложки для музыкальных файлов, предоставленные базой данных Gracenote. Эти изображения заменяют собой все изображения обложек с вашего устройства.	
Управление Gracenote®	Включает и выключает Gracenote® для получения метаданных, таких как жанр, альбом и автор.		
Информация о базе данных Gracenote®	Это позволяет просматривать уровень версии базы данных Gracenote.		
Информация об устройстве	Это позволяет просматривать изготовителя и номер модели вашего устройства мультимедиа.		
Обнов. индекс медиа	Удаляет сохраненную на носителе информацию для повторного индексирования.		

Элемент меню	Действие и описание		
Скор. воспр. Подкаста	На некоторых устройствах компании Apple система SYNC 3 может регулировать скорость воспроизведения подкастов. Во время воспроизведения подкаста можно выбрать следующее.		
	Медленно	Нормал.	Быстро
Скорость воспроиз. аудиокниги	На некоторых устройствах компании Apple система SYNC 3 может регулировать скорость воспроизведения аудиокниг. При воспроизведении аудиокниги можно выбрать следующее.		
	Медленно	Нормал.	Быстро
Изображение обложки	Медиаплеер	Информация об обложке поступает из музыкальных файлов вашего устройства. Если обложка музыкальных файлов отсутствует на устройстве, их предоставляет база данных Gracenote.	
	Gracenote®	Используются обложки для музыкальных файлов, предоставленные базой данных Gracenote. Эти изображения заменяют собой все изображения обложек с вашего устройства.	
Информация о базе данных Gracenote®	Это позволяет просматривать уровень версии базы данных Gracenote.		
Информация об устройстве	Это позволяет просматривать изготовителя и номер модели вашего устройства мультимедиа.		
Обнов. индекс медиа	Удаляет сохраненную на носителе информацию для повторного индексирования.		

Можно настроить следующие функции.

Часы

С помощью кнопок «стрелка вниз» и «стрелка вверх» по обеим сторонам экрана можно регулировать время. Стрелки, расположенные слева, регулируют часы, а стрелки справа — минуты. Далее можно выбрать AM (до полудня) или PM (после полудня).

Элемент меню	Действие и описание
Формат часов	Выбирает способ отображения времени.
Автонастр. часового пояса	Если функция активна, часы регулируются в соответствии с изменениями часового пояса. Эта функция доступна только в автомобилях с навигацией.
Сброс часов на время GPS	При выборе этой функции часы автомобиля принимают значение времени спутника GPS.

Система автоматически сохраняет и обновляет измененные вами параметры.

Bluetooth

Нажатие данной кнопки позволяет получить доступ к следующим функциям.

Элемент меню	Действие
Bluetooth	Отключает все Bluetooth-устройства и запрещает установку новых соединений.

Необходимо активировать функцию Bluetooth для сопряжения с устройством, поддерживающим Bluetooth.

Процесс сопряжения с устройством Bluetooth не отличается от процесса сопряжения с телефоном. **См. «Сопряжение устройства»** в «Настройках телефона» для получения подробной информации о сопряжении устройства и доступных опциях.

Телефон

Перед использованием функций громкой связи необходимо выполнить сопряжение телефона, в котором есть Bluetooth, с системой.

Включите Bluetooth на вашем устройстве для начала сопряжения. При необходимости см. руководство по эксплуатации мобильного телефона.

Чтобы добавить телефон, выберите следующее.

Элемент меню
Добавить телефон

1. Следуйте экранным инструкциям.
2. Всплывает подсказка по поиску телефона в системе.
3. Выберите марку и модель вашего автомобиля, отображаемого в телефоне.
4. Убедитесь, что шестизначное число, отображаемое на экране телефона, совпадает с шестизначным числом на сенсорном экране.
5. При успешном сопряжении на сенсорном экране отобразится соответствующее сообщение.

6. Телефон может запросить предоставление системе разрешения на доступ к информации. Чтобы проверить совместимость вашего телефона, см. руководство по его эксплуатации или посетите веб-сайт.

Чтобы добавить телефон другим способом, выберите следующее.

Элемент меню
Добавить телефон
Затем выберите:
Обнаружить другие устр-ва Bluetooth

1. Следуйте экранным инструкциям.
2. Выберите название телефона на сенсорном экране.

3. Убедитесь, что шестизначное число, отображаемое на экране телефона, совпадает с шестизначным числом на сенсорном экране.
4. При успешном сопряжении на сенсорном экране отобразится соответствующее сообщение.
5. Телефон может запросить предоставления системе разрешения на доступ к информации. Чтобы проверить совместимость вашего телефона, см. руководство по его эксплуатации или посетите веб-сайт.

Другие функции, такие как отправка текстовых сообщений с помощью Bluetooth и автоматическая загрузка телефонной книги, являются функциями, зависящими от возможностей телефона.

После сопряжения устройства можно изменить следующие опции.

Элемент меню	Действие и описание
Просмотр устройств	
Далее можно выбрать следующее.	
Добавить	Можно добавить устройство с функцией Bluetooth, выполнив шаги, указанные в таблице выше.
Для выбора телефона нажмите его название на экране. Далее появятся следующие опции.	
Соединить	В зависимости от состояния устройства можно выбрать любую из представленных опций для взаимодействия с выбранным устройством.
Отсоедин.	
Информация об устройстве	Позволяет просматривать информацию о телефоне и устройстве.
Сдел. основн.	Позволяет назначить устройство в качестве предпочтительного.
Удалить	Отключает выбранное устройство от системы.

SYNC™ 3 (при наличии)

Элемент меню	Действие и описание	
Управление контактами		
Далее можно выбрать следующее.		
Автозагрузка контактов	Данная опция используется для периодической повторной загрузки телефонной книги системой SYNC 3, чтобы поддерживать список контактов актуальным.	
Сортир. по:	Выберите, как система должна отображать ваши контакты. Для выбора доступно следующее.	
	Имя	Фамилия
Повторно загрузить телефонную книгу	Выберите данную опцию для повторной загрузки списка контактов вручную.	
Удалить телефонную книгу	Выберите данную опцию для удаления списка контактов в автомобиле. Удаление списка в автомобиле не приведет к удалению списка контактов в подключенном телефоне.	

Элемент меню	Действие и описание	
Телефон. Выбор рингтона		
Далее можно выбрать следующее.		
Нет рингтона	При входящем телефонном звонке воспроизведение звука отключается.	
Использовать рингтон телефона	При входящем звонке играет текущая выбранная мелодия вызова. Эта опция может быть недоступна на некоторых телефонах. Если данная опция доступна, она устанавливается по умолчанию.	
Можно также выбрать один из трех доступных звонков.		

SYNC™ 3 (при наличии)

Элемент меню	Действие и описание
Текстовое сообщение	
Далее можно выбрать следующее.	
Нет предупреждений (тишина)	Во время получения сообщения воспроизведение звука отключается.
Можно также выбрать один из трех доступных звуков уведомления.	
Голосовое считывание	Если эта опция включена, для уведомления о новых сообщениях используется голосовая подсказка.

Можно также включить и отключить следующие опции.

Элемент меню	Действие и описание
Убрать аудио в конфид. режим	Если эта опция включена, звук аудиосистемы автомобиля (например, радио или приложения) отключается на время звонка, даже в режиме конфиденциальности телефонных разговоров.
Предупр. о роуминге	Если эта опция включена, на дисплее отображается предупреждение, когда вы пытаетесь совершить звонок, находясь в роуминге.
Уведомл. о низком заряде аккумуля.	Если эта опция включена, на дисплее отображается сообщение о низком заряде аккумулятора телефона.

Радиоприемник

Данная кнопка становится доступной, если в качестве активного источника мультимедиа выбран радиоприемник — AM или FM. Нажатие данной кнопки позволяет получить доступ к следующим функциям.

SYNCTM 3 (при наличии)

Элемент меню	Действие и описание
Радиотекст	Данная функция становится доступной, если в качестве активного источника мультимедиа выбран FM-радиоприемник. Выберите данную функцию для отображения текста радио.
Предуст. авто-сохр. (AST)	Обновить Данная опция позволяет сохранить шесть станций с наилучшим сигналом там, где вы сейчас находитесь; сохранение производится в список последних сохраненных станций текущего источника.

Навигация

Указанные ниже меню можно использовать для настройки различных предпочтений в разделе «навигация».

Настройки карты

Элемент меню	Действие и описание
Настройки карты	
Затем выберите любой из следующих пунктов:	
3D-модель города	При включении данной опции система отображает трехмерные модели зданий.
Навигационная цепочка	Если эта опция включена, предыдущие маршруты автомобиля показываются белыми точками.
Символы точек интереса	Данная функция используется для отображения трех значков точек интереса на навигационной карте.
	После активации данной функции можно выбрать отображаемые значки.
Происшествия	В данном меню можно выбрать значки аварий для отображения на навигационной карте.

Настройки маршрута

Элемент меню	Сообщения второго уровня, действия и описания		
Настройки маршрута			
Затем выберите любой из следующих пунктов:			
Предпочт. маршрут.	Выберите для отображения системой выбранного типа маршрута.		
	Кратчайший	Быстрейш.	Эко-режим
Всегда исп-ть маршрут ___	Пропускать выбор маршрута во время программирования пункта назначения. Система рассчитывает только один маршрут на основе выбранной настройки типа маршрута. Если активирована, система для расчета только одного маршрута до пункта назначения использует выбранный тип маршрута.		
Использ. полосы HOV	При прокладывании маршрута система подбирает выделенные линии для автомобилей с большим количеством пассажиров или линии для совместного использования автомобиля.		
Автоматический поиск парковки	Система выполняет поиск и отображает доступные места парковок по мере приближения к пункту назначения.		
Штр. очк. за неэкон.	Выберите уровень расходов для рассчитанного экологичного маршрута. Чем выше значение, тем дольше время, отводимое на дорогу.		
Динамич. сопровод. по маршрут.	Включает или отключает учет дорожной ситуации при планировании маршрута. Система может искать более быстрый маршрут, учитывая информацию о пробках или закрытых дорогах, и находить объезд, если это возможно.		

Навигационные предпочтения

Элемент меню	Действие и описание
Навигационные предпочтения	
Навигационные указания	Можно настроить способ вывода подсказок системой.
Затем выберите любой из следующих пунктов:	

SYNC™ 3 (при наличии)

Элемент меню	Действие и описание
Голос и звуковые сигналы	
Только голос	
Только звуки	

Мобил прилож.

Можно включить управление совместимыми мобильными приложениями, функционирующими на устройстве Bluetooth или USB, с помощью системы SYNC 3. Чтобы активировать мобильные приложения, системе SYNC 3 требуется согласие пользователя на отправку и получение приложением информации проверки подлинности и обновлений, оплачиваемых в соответствии с тарифным планом, связанным с подключенным устройством.

Подключенные устройства отправляют данные в компанию Ford в США. Информация передается в зашифрованном виде и включает ваш VIN-код, номер модуля SYNC, анонимные статистические данные об использовании и отладочную информацию. Обновления могут осуществляться автоматически.

Примечание: Не все мобильные приложения могут быть совместимы с системой.

Примечание: При этом будет использоваться стандартная скорость передачи данных. Компания Ford не несет ответственности за любые дополнительные счета, которые вы можете получить от поставщика услуг за отправку и получение данных системой вашего автомобиля через подключенное устройство. Это справедливо и в отношении любых дополнительных расходов, возникших в результате нахождения автомобиля в зоне, не относящейся к домашней сети, то есть в отношении расценок для роуминга.

Элемент меню	Действие и описание
Мобильные приложения	Включение или отключение использования мобильных приложений в системе SYNC 3. Отключение мобильных приложений в меню настроек отключает автоматические обновления и использование мобильных приложений в системе SYNC 3.
	Текущий статус разрешений мобильных приложений можно увидеть в меню настроек.
После активации мобильных приложений предоставляются следующие варианты.	

SYNC™ 3 (при наличии)

Элемент меню	Действие и описание		
Обновить мобильные приложения	Предоставляет информацию о текущем состоянии доступных обновлений для приложений.		
	Приложение может иметь один из трех статусов:		
	Необх. обновл.	Обновлено	Обновление мобильных приложений...
	Система обнаружила, что новое приложение требует проверки подлинности или обновления общих разрешений, если это необходимо.	Обновление не требуется.	Система пытается получить обновление.
Запрос на обн.			Нажмите данную кнопку, если требуется обновление и вы хотите вручную запросить требуемое обновление. Например, если мобильное устройство подключено к точке доступа Wi-Fi, выберите следующее.
			Запрос на обн.
Все приложения	Предоставляет или отклоняет разрешения сразу для всех приложений.		
Также в данных опциях может отображаться список приложений, активных в SYNC 3.	Предоставляет или отклоняет выбранные разрешения для отдельного приложения. Разрешения приложений организованы по группам. При нажатии на значок книги можно просмотреть список сигналов в каждой группе.		

Примечание: Компания Ford не несет ответственности, в том числе юридической, за любые нарушения или утрату конфиденциальности при использовании приложения или за разглашение любых данных об автомобиле, которые вы разрешили предоставлять приложению.

Общие указания

Доступ к параметрам системы и их настройка, функции голосового управления, а также параметры телефона, навигации и беспроводной связи.

SYNCTM 3 (при наличии)

Элемент меню	
Язык	Выбрать для установки языка для сенсорного экрана.
Расстояние	Выбрать для отображения единиц измерения в километрах или милях.
Температура	Выбрать для отображения единиц измерения в градусах по Цельсию или по Фаренгейту.
Звук кнопок сенсорного экрана	Выбрать, чтобы система издавала гудок для подтверждения выбора, сделанного на сенсорном экране.
Автоматическое обновление системы	При активации данной опции система автоматически выполняет обновления при наличии доступного интернет-соединения по сети Wi-Fi или по сетям мобильной связи.
О программе	Информация о системе и ее программном обеспечении.
Лицензии на ПО	Лицензионная документация программного обеспечения системы.
Общий сброс	Выбрать восстановление заводских настроек по умолчанию. Удаляет все персональные настройки и данные.

Wi-Fi

Можно настроить следующее.

Элемент меню	Действие и описание
Wi-Fi	При включении данной опции выполняется подключение к сети Wi-Fi для обновления программного обеспечения системы SYNC 3.
Просмотр доступных сетей	Предоставляет список доступных сетей Wi-Fi в доступном диапазоне.
	При нажатии на сеть из списка производится подключение к этой сети или отключение от нее. Для подключения система может запросить код безопасности.
	Если нажать на кнопку информации рядом с сетью, появится дополнительная информация о сети, например мощность сигнала, состояние соединения и тип безопасности.
Доступные уведомления Wi-Fi	Система оповещает о наличии сети Wi-Fi в диапазоне, если автомобиль припаркован и SYNC еще не подключена.

Фоновое освещение салона (при наличии)

Нажмите на цвет один раз, чтобы активировать подсветку салона. Устанавливает максимальную интенсивность цвета.

Для увеличения или уменьшения интенсивности можно перетаскивать цвет вверх и вниз.

Для отключения подсветки салона нажмите на активный цвет один раз или перетащите активный цвет вниз до нуля.

Автомоб.

Примечание: Ваш автомобиль может не располагать всеми перечисленными функциями.

Можно выбрать следующие функции для обновления их параметров.

Код клавиатуры на двери

Данная кнопка используется для добавления или удаления личного кода клавиатуры на двери. Чтобы добавить или удалить личный код, сначала необходимо ввести пятизначный заводской код. Данный код можно узнать в памятке владельца, хранящейся в перчаточном ящике, или у авторизованного дилера.

Установки камеры

Для установки параметров с помощью сенсорного экрана выберите следующее.

Сообщение	Действие и описание
Настройки камеры	Регулирует настройки камеры автомобиля.
Затем выберите один из следующих вариантов.	
Задержка задней камеры	Эту опцию можно включать и отключать с помощью слайдера.

Дополнительные сведения о системе камеры заднего вида см. в главе руководства владельца, посвященной системе помощи при парковке.

Серийный номер встроенного модема (ESN)

При нажатии данной кнопки в меню настроек отображается номер ESN вашей системы. Данный номер необходим для некоторых процедур регистрации, например спутникового радио.

Дисплей

Для установки параметров с помощью сенсорного экрана выберите следующее.

Элемент меню	Действие и описание	
Яркость	Затемнить или сделать ярче экранный дисплей.	
Режим	Кроме того, можно выбрать следующее.	
	Авто	Экран автоматически переключается между дневным и ночным режимом на основании уровня внешней освещенности.
	День	Изображение на экране отображается на светлом фоне для улучшения видимости в дневное время.

SYNCTM 3 (при наличии)

Элемент меню	Действие и описание	
	Ноч	Изображение на экране отображается на темном фоне для облечения видимости в ночное время.
	Выключить	Экран гаснет, информация не отображается. Нажмите на экран, чтобы повторно включить его.
Автозатемнение	При включении данной опции яркость дисплея автоматически приглушается на основании условий окружающего освещения.	

Голосовое управление

Настройки голосового управления можно изменить с помощью указанных ниже опций.

Элемент меню	
Расширенный режим	Данная опция отключает дополнительные голосовые подсказки и подтверждения.
Подтверждение телефона	Данная опция используется для подтверждения системой имени контактов перед совершением звонка.
Спис. голос. команд	При включении данной опции система отображает список доступных голосовых команд при нажатии кнопки голосовой команды.

Служебный режим

Режим «Валет» позволяет осуществлять блокировку системы. Информация будет недоступна до разблокирования системы с помощью правильного PIN-кода.

При выборе режима «Валет» (отключения сигнализации) на дисплее появляется всплывающее сообщение с указанием о необходимости ввода четырехзначного кода для активации и отключения режима «Валет». Можно использовать любой PIN-код, однако для отключения режима «Валет» необходимо вводить тот же код. Система попросит ввести код.

Примечание: Если система заблокирована и необходимо сбросить PIN-код, следует обратиться к авторизованному дилеру.

Для активации режима «Валет» введите выбранный вами PIN-код. После этого система попросит еще раз ввести PIN-код для подтверждения. Затем система будет заблокирована.

Чтобы разблокировать систему, введите тот же PIN-код. Система повторно подключится к вашему телефону, и все опции будут снова доступны.

ПОИСК И УСТРАНЕНИЕ НЕИСПРАВНОСТЕЙ SYNC™ 3

Система SYNC 3 проста в использовании. Однако при возникновении вопросов, см. приведенные ниже таблицы.

Нарушения в работе сотового телефона		
Неисправность	Возможные причины	Возможное решение
Имеется фоновый шум по время разговора по телефону.	Настройки управления звуком на вашем телефоне могут влиять на работу SYNC 3.	Для получения сведений об аудионастройках см. руководство по своему устройству.
Во время звонка я слышу абонента, но он не слышит меня.	Возможная неисправность телефона.	Попробуйте выключить мобильный телефон, выполнить его сброс или вынуть аккумуляторную батарею, затем повторите попытку.
		Убедитесь, что микрофон системы SYNC 3 не выключен. Найдите значок микрофона на экране телефона.
Во время звонка я не слышу собеседника и собеседник не слышит меня.	Может потребоваться перезапуск системы.	Для перезапуска системы отключите двигатель, откройте и закройте дверь, затем закройте дверь на замок и подождите 2–3 минуты. Убедитесь, что экран SYNC 3 выключен и подсвеченный USB-порт отключен.
SYNC 3 не может загрузить мою телефонную книгу.	Данная функция зависит от модели телефона.	Проверьте совместимость вашего телефона.

SYNC™ 3 (при наличии)

Нарушения в работе сотового телефона		
Неисправность	Возможные причины	Возможное решение
	Возможная неисправность телефона.	Убедитесь, что вы дали SYNC 3 разрешение на получение контактов вашего телефона. См. руководство пользователя вашего мобильного телефона.
		Необходимо включить мобильный телефон и функцию автоматической загрузки телефонной книги в SYNC 3.
		Попробуйте выключить мобильный телефон, выполнить его сброс или вынуть аккумуляторную батарею, затем повторите попытку.
Система производит «Телефонная книга загружена», но моя телефонная книга SYNC 3 пуста или в ней отсутствуют контакты.	Ограничение возможностей вашего телефона.	Убедитесь, что вы дали SYNC 3 разрешение на получение контактов вашего телефона. См. руководство пользователя вашего мобильного телефона.
		Если отсутствующие контакты хранятся на SIM-карте, перенесите их в память мобильного телефона.
		Необходимо включить мобильный телефон и функцию автоматической загрузки телефонной книги в SYNC 3.
Проблемы с подключением мобильного телефона к SYNC 3.	Данная функция зависит от модели телефона.	Проверьте совместимость вашего телефона.
	Возможная неисправность телефона.	Попробуйте выключить мобильный телефон, выполнить его сброс или вынуть аккумуляторную батарею, затем повторите попытку.
		Попробуйте удалить устройство из SYNC 3, удалить SYNC из устройства и повторите попытку.
		Всегда проверяйте настройки безопасности и автоматически принимаемые настройки в подсказках, связанные с Bluetooth-соединением между SYNC 3 и мобильным телефоном.

SYNC™ 3 (при наличии)

Нарушения в работе сотового телефона		
Неисправность	Возможные причины	Возможное решение
		Обновите встроенное программное обеспечение (прошивку) мобильного телефона.
		Выключите функцию автоматической загрузки.
СМС не работают в SYNC 3.	Данная функция зависит от модели телефона.	Проверьте совместимость вашего телефона.
	Возможная неисправность телефона.	Попробуйте выключить мобильный телефон, выполнить его сброс или вынуть аккумуляторную батарею, затем повторите попытку.
	iPhone	<ul style="list-style-type: none"> • Перейдите к настройкам своего мобильного телефона. • Перейдите в меню Bluetooth. • Для перехода к следующему меню нажмите на синий кружок справа от устройства под названием SYNC. • Включите опцию «показывать уведомления». • Отключите и повторно подключите iPhone к системе SYNC 3 для обновления данных настроек. <p>Теперь iPhone настроен для пересылки входящих СМС в систему SYNC 3. Повторите эти действия для систем SYNC 3 других автомобилей, к которым выполнено подключение. iPhone будет пересылать входящие СМС в систему SYNC 3 только в том случае, если он не разблокирован в СМС-приложении. Ответ на СМС с помощью системы SYNC 3 не поддерживается iPhone.</p>

SYNC™ 3 (при наличии)

Нарушения в работе сотового телефона		
Неисправность	Возможные причины	Возможное решение
		Текстовые сообщения из приложений WhatsApp и Facebook Messenger не поддерживаются.
Невозможно прослушать текстовые сообщения, содержащие звуковую информацию, в мобильном телефоне.	Данная функция зависит от модели телефона.	Ваш телефон должен поддерживать загрузку текстовых сообщений с помощью Bluetooth, чтобы получать входящие сообщения.
	Мобильный телефон ограничен в возможностях.	Все модели сотовых телефонов имеют свои отличия, поэтому см. руководство по своему устройству, чтобы подключить конкретный сотовый телефон. В действительности, различия в процедуре подсоединения мобильных телефонов существуют из-за разных производителей, моделей, операторов сотовой сети и версий программного обеспечения.

Неисправности стереосистемы USB и Bluetooth		
Неисправность	Возможные причины	Возможное решение
Проблемы с подключением моего устройства.	Возможная неисправность устройства.	Отключите устройство от SYNC 3. Попробуйте выключить устройство, выполнить его сброс или вынуть аккумуляторную батарею, затем повторите попытку подключения к SYNC 3.
		Убедитесь, что вы используете кабель производителя.
		Убедитесь, что кабель USB правильно вставлен в устройство и в USB-порт автомобиля.
	Убедитесь, что устройство не имеет программы автоматической установки или активных настроек безопасности.	
	На устройстве включен экран блокировки.	Убедитесь, что устройство не заблокировано, прежде чем подключать его к SYNC 3.

SYNC™ 3 (при наличии)

Неисправности стереосистемы USB и Bluetooth		
Неисправность	Возможные причины	Возможное решение
SYNC 3 не распознает устройство при включении зажигания.	Это ограничение функционирования устройства.	Убедитесь, что вы не подвергали ваше устройство в автомобиле воздействию слишком высоких или слишком низких температур.
Bluetooth-аудио не осуществляет потоковую передачу.	Данная функция зависит от модели телефона.	Обязательно подключите устройство к SYNC 3 и запустите медиаплеер на устройстве.
	Устройство не подключено.	
SYNC 3 не распознает музыку, находящуюся в устройстве.	Ваши музыкальные файлы не содержат правильных данных об артисте, наименовании песни, альбоме или жанре.	Убедитесь, что данные всех песен доступны.
	Файлы могут быть повреждены.	Попытайтесь заменить поврежденный файл новой версией.
	Для песни может быть установлена защита авторских прав, которая не допускает ее воспроизведение.	При работе с некоторыми устройствами требуется изменить настройки USB с поддержки накопителей большой емкости на поддержку режима «перезапись со сменой носителя».
	Формат файла не поддерживается SYNC 3.	Преобразуйте файл в поддерживаемый формат. См. Развлекательная система (стр. 399).
	Требуется повторная индексация устройства.	Восстановите заводские настройки. См. Настройки (стр. 420).
	На устройстве включен экран блокировки.	Убедитесь, что устройство не заблокировано, прежде чем подключать его к SYNC 3.

SYNC™ 3 (при наличии)

Неисправности стереосистемы USB и Bluetooth		
Неисправность	Возможные причины	Возможное решение
При подключении устройства иногда не слышен звук.	Это ограничение функционирования устройства.	Отключите устройство от SYNC 3. Попробуйте выключить устройство, выполнить его сброс или вынуть аккумуляторную батарею, затем повторите попытку подключения к SYNC 3.
		Для прослушивания устройств Apple через USB выберите AirPlay в «центре управления устройствами», затем выберите «док-разъем».
		Для прослушивания устройств Apple через стереосистему Bluetooth выберите AirPlay в «центре управления устройствами», затем выберите SYNC.

Проблемы с сетью Wi-Fi		
Неисправность	Возможные причины	Возможное решение
Ошибка соединения.	Ошибка пароля.	Проверьте пароль.
	Слабый сигнал.	Проверьте мощность Wi-Fi сигнала.
	В доступном диапазоне имеется несколько точек доступа с одним и тем же SSID.	Используйте уникальное имя SSID, не используйте имя по умолчанию, если оно не содержит уникальный идентификатор — например, часть MAC-адреса.
Отключение после успешного соединения.	Ослабление сигнала, вызванное расстоянием до точки доступа, препятствием или сильными помехами.	Поставьте автомобиль рядом с точкой доступа, направив автомобиль в направлении точки доступа и устранив препятствия, если это

SYNC™ 3 (при наличии)

Проблемы с сетью Wi-Fi		
Неисправность	Возможные причины	Возможное решение
		возможно. Другие устройства Wi-Fi, Bluetooth, микроволновые устройства и беспроводные телефоны могут создавать помехи.
SYNC 3 показывает слабый сигнал, хотя находится рядом с точкой доступа.	Возможно, между SYNC 3 и точкой доступа имеется препятствие.	Если автомобиль оборудован обогреваемым ветровым стеклом, попробуйте поставить автомобиль так, чтобы оно не было направлено на точку доступа. Если на стеклах имеется металлическое тонирование, а на ветровом стекле его нет, поставьте автомобиль передом к точке доступа. Если все окна тонированы, откройте окна, смотрящие на точку доступа, если это возможно. Попробуйте убрать иные препятствия, которые могут влиять на качество сигнала, — например, открыть двери гаража.
Точка доступа не отображается в списке доступных сетей.	Точка доступа определена как скрытая сеть.	Поменяйте статус сети на открытый и повторите попытку.

SYNC™ 3 (при наличии)

Проблемы с сетью Wi-Fi		
Неисправность	Возможные причины	Возможное решение
Система SYNC 3 не видна при поиске сетей Wi-Fi с телефона или иных устройств.	Система SYNC 3 не предоставляет точку доступа.	В настоящее время система SYNC 3 не предоставляет точку доступа
Программное обеспечение загружается слишком долго.	Слабый сигнал, слишком большое расстояние до точки доступа, точка доступа работает на несколько соединений, медленное интернет-соединение или иные проблемы.	Проверьте качество сигнала (в разделе данных о сети), если качество SYNC 3 отображается как хорошее или отличное, то проверьте на другой точке доступа с быстрым соединением, где окружающие условия более предсказуемы.
По всей видимости, SYNC 3 соединяется с точкой доступа, и качество сигнала очень хорошее, но ПО не обновляется.	Возможно, новое ПО отсутствует. Подключенная точка доступа может быть закрытой, с требованием абонентской платы или соблюдения условий пользования.	Проверьте соединение на другом устройстве; если требуется абонентская плата — свяжитесь с поставщиком услуг.

Неисправность AppLink		
Неисправность	Возможные причины	Возможные решения
Мобильные приложения AppLink: при выборе «Поиск новых приложений» SYNC 3 не находит никаких приложений.	К SYNC 3 не подключен телефон с поддержкой AppLink.	Убедитесь, что вы располагаете совместимым смартфоном: Android с ОС 2.3 или выше либо iPhone 3GS или более новой моделью с iOS 5.0 или выше. Кроме того, проверьте сопряжение вашего телефона и его подключение к системе SYNC 3 для поиска приложения с поддержкой

SYNC™ 3 (при наличии)

Неисправность AppLink		
Неисправность	Возможные причины	Возможные решения
		AppLink на вашем устройстве. Пользователям iPhone также следует подключиться к USB-порту с помощью USB-кабеля Apple.
Мой телефон подключен, но приложения все еще не найдены.	Приложения с поддержкой AppLink не установлены и не запущены на вашем мобильном устройстве.	Убедитесь в наличии загруженной и установленной последней версии приложения из магазина приложений для телефона. Убедитесь, что приложение работает на вашем телефоне. Для некоторых приложений требуется регистрация или вход в приложение на телефоне перед их использованием с AppLink. Кроме того, некоторые из них имеют параметр «Ford SYNC». Проверьте меню настроек приложения в телефоне.
Телефон подключен, приложения работают, но я не могу найти какое-либо из них.	Иногда приложения отключаются ненадлежащим образом и повторно подключаются к SYNC 3 — например, в течение циклов зажигания.	Закрытие и повторное открытие приложений позволяет SYNC 3 найти приложение, если вам не удастся обнаружить его в автомобиле. На устройстве Android, если в приложениях имеется опция «Выход», выберите ее и затем перезапустите приложение. Если в приложении нет этой опции, перейдите в меню настроек телефона, выберите пункт «Приложения», найдите нужное приложение и выберите «Принудительная оста-

SYNC™ 3 (при наличии)

Неисправность AppLink		
Неисправность	Возможные причины	Возможные решения
		<p>новка приложения». Не забудьте после этого перезапустить приложение и выберите «Поиск новых приложений» в SYNC 3.</p> <p>На iPhone с iOS7+ для принудительного закрытия приложения дважды нажмите кнопку «Домой», затем проведите пальцем вверх по приложению для его закрытия. Снова нажмите кнопку «Домой», затем повторно выберите приложение для его перезапуска. Через несколько секунд приложение должно появиться в меню мобильных приложений SYNC 3.</p>
Мой телефон Android подключен, приложения работают после перезапуска, но я все еще не могу найти ни одно из них.	На некоторых старых версиях операционной системы Android возникает ошибка Bluetooth, которая может привести к тому, что найденные при предыдущей поездке приложения не могут быть найдены снова, если вы не отключили Bluetooth.	Перезапустите Bluetooth на телефоне, выключив и включив его снова. Если вы находитесь в салоне, система SYNC 3 должна быть способна автоматически переподключиться к телефону при нажатии кнопки «Телефон».
iPhone подключен, приложение работает после перезапуска, но приложение все еще не найдено в SYNC 3.	Возможно, требуется перезапуск USB-подключения к SYNC 3.	Отсоедините USB-кабель от телефона, подождите немного и подключите его обратно. Через несколько секунд приложение должно появиться в меню

SYNC™ 3 (при наличии)

Неисправность AppLink		
Неисправность	Возможные причины	Возможные решения
		мобильных приложений SYNC 3. Если этого не произошло, выполните принудительное закрытие приложения и запустите его снова.
У меня телефон с ОС Android. Я нашел и запустил медиаприложение в SYNC 3, но звука нет, либо он очень тихий.	При использовании Bluetooth громкость на телефоне может быть низкой.	Увеличьте громкость устройства Bluetooth с помощью кнопок управления громкостью, которые обычно находятся сбоку устройства.
Я вижу только некоторые приложения AppLink, запущенные на моем телефоне, перечисленные в меню мобильных приложений SYNC 3.	Некоторые устройства Android имеют ограниченное количество портов Bluetooth, которые могут использоваться приложениями для подключения. При наличии на телефоне большого числа приложений AppLink, чем доступных портов Bluetooth, будут отображаться не все приложения, перечисленные в меню мобильных приложений SYNC 3.	Выполните принудительное закрытие или удалите те приложения, которые не нужно находить в SYNC 3. Если приложение имеет настройку «Ford SYNC», отключите этот параметр в меню настроек приложения в телефоне.

SYNC™ 3 (при наличии)

Нарушения в работе голосовых команд		
Неисправность	Возможные причины	Возможное решение
SYNC 3 не понимает голосовые команды.	Использование неверных голосовых команд.	Просмотрите еще раз соответствующие разделы, в которых описываются голосовые команды телефона и голосовые команды медиа-устройства.
		Во время сеанса активного речевого взаимодействия используйте список голосовых команд на дисплее аудиосистемы.
	Голосовая команда подается слишком быстро или в неправильный момент.	Подождите появления подсказки системы перед тем, как произносить команду.
SYNC 3 не понимает наименование песни или имя исполнителя.	Использование неверных голосовых команд.	Просмотрите еще раз соответствующий раздел, в котором описываются голосовые команды медиа-устройства.
	Возможно, имя произносится не точно так, как оно отображается на устройстве.	Произносите название песни или имя исполнителя точно так же, как они отображаются на устройстве. Например, скажите: «Воспроизвести исполнителя Prince» или «Воспроизвести песню Purple Rain».
		Убедитесь, что вы произносите наименование полностью, например, «California remix featuring Jennifer Nettles».
		При наличии сокращений в названии — например, ESPN или CNN — необходимо произнести их по буквам: «E-S-P-N» или «C-N-N».
В названии песни или имени исполнителя могут быть символы, которые система SYNC 3 может не определить.	Убедитесь, что в имени исполнителя, названии песни, альбома или плейлиста отсутствуют специальные символы — например, * - или +.	

SYNC™ 3 (при наличии)

Нарушения в работе голосовых команд		
Неисправность	Возможные причины	Возможное решение
SYNC 3 не понимает команду или осуществляет звонок неправильно абоненту, когда я хочу выполнить вызов.	Возможно, имя произносится не точно так, как оно отображается в телефонной книге.	Убедитесь, что вы произносите имя точно так, как оно отображается в телефоне. Например, если имя контактного лица — Джо Уилсон, произнесите «Позвонить Джо Уилсон». Если имя контакта — «Мама», произнесите «Позвонить мама».
	Имя контакта может содержать специальные символы.	Убедитесь, что в имени контакта отсутствуют специальные символы — например, *, - или +.
Система голосового управления SYNC 3 не распознает иностранные имена из списка контактов мобильного телефона.	Возможно, имя произносится не точно так, как оно отображается в телефонной книге.	Система SYNC 3 использует фонетические правила выбранного языка для распознавания имен контактов, сохраненных в памяти мобильного телефона.
		Полезное указание: можно выбрать контактное лицо вручную. Нажмите PHONE . Выберите опцию для телефонной книги, затем имя контактного лица. Чтобы прослушать его, нажмите экранную кнопку. Система SYNC 3 прочитает имя контакта, тем самым подсказывая, какого произношения следует придерживаться.

SYNC™ 3 (при наличии)

Нарушения в работе голосовых команд		
Неисправность	Возможные причины	Возможное решение
Система голосового управления SYNC 3 не распознает иностранные названия композиций, исполнителей, альбомов, жанров, плейлистов с медиаплеера или флеш-накопителя USB.	Возможно, вы произносите иностранные имена, используя язык, выбранный в настоящее время для SYNC 3.	Система SYNC 3 использует фонетические правила выбранного языка для распознавания имен, сохраненных в памяти медиаплеера или во флеш-накопителе USB. Система может делать исключения для имен очень популярных исполнителей (например, U2), так что для них вы всегда можете использовать английский язык.
Система вырабатывает речевые запросы и произношение некоторых слов, которое не всегда точно соответствует моему языку.	Система SYNC 3 использует технологию голосовых сообщений «текст-речь».	SYNC 3 использует синтезированный голос, а не предварительно записанный человеческий голос.
		Система SYNC 3 предоставляет несколько новых функций голосового управления на многих языках. Вызов по имени контакта напрямую из телефонной книги без предварительной записи (например, «позвонить Джону Смиту») или выбор дорожки, артиста, альбома, жанра или плейлиста для воспроизведения напрямую с медиаплеера (например, «воспроизвести артиста Мадонну»).

SYNC™ 3 (при наличии)

Общие указания		
Неисправность	Возможные причины	Возможное решение
Язык, выбранный для щитка приборов и для информационно-развлекательного дисплея, не соответствует языку SYNC 3 (телефон, USB, Bluetooth Audio, речевое управление и речевые подсказки).	SYNC 3 не поддерживает выбранный в настоящее время язык для щитка приборов и информационно-развлекательного дисплея.	Система 3 SYNC поддерживает только четыре языка в одном модуле, включающем вывод текста на дисплей, голосовое управление и голосовые подсказки. Страна, в которой куплен автомобиль, требует применения четырех языков с учетом их наибольшего распространения. Если выбранный язык недоступен, SYNC 3 оставляет текущий активный язык.
		Система SYNC 3 предоставляет несколько новых функций голосового управления на многих языках. Вызов по имени контакта напрямую из телефонной книги без предварительной записи (например, «позвонить Джону Смиту») или выбор дорожки, артиста, альбома, жанра или плейлиста для воспроизведения напрямую с медиаплеера (например, «воспроизвести артиста Мадонну»).

Сброс системы SYNC 3

Система имеет функцию сброса, которую можно использовать в случае, если SYNC 3 не работает. Сброс осуществляется для восстановления функциональности и не влечет за собой удаление информации, ранее сохраненной в системе (например, сопряженные устройства, телефонная книга, журнал звонков или пользовательские параметры). Для выполнения сброса системы нажмите и удерживайте кнопку поиска в прямом направлении «>>» вместе с нажатой и удерживаемой кнопкой «Питание радиоприемника». Примерно через 5 секунд экран станет черным. Сброс системы происходит в течение 1–2 минут. Затем можно возобновить работу с системой SYNC 3.





Приложения

ЭЛЕКТРОМАГНИТНАЯ СОВМЕСТИМОСТЬ

ПРЕДУПРЕЖДЕНИЯ

 Ваш автомобиль протестирован и сертифицирован на соответствие нормам электромагнитной совместимости (72/245/ЕЕС, нормы UN ECE10 или другие соответствующие местные требования). Вы несёте полную ответственность за соответствие установленного вами дополнительного оборудования автомобиля требованиям местного законодательства. Установку любого оборудования следует проводить у авторизованного дилера.

ПРЕДУПРЕЖДЕНИЯ

-  Передатчики, работающие на радиочастотах (например, сотовые телефоны, любительские радиопередатчики), могут быть установлены на ваш автомобиль только в том случае, если они соответствуют параметрам, указанным в следующей таблице. Для их установки и использования не требуется выполнение специальных условий или проведение каких-либо мероприятий.
-  Не устанавливайте приемопередатчики, микрофоны, громкоговорители или иные устройства в зоне раскрытия подушек безопасности.
-  Не крепите кабели антенны к проводке автомобиля, топливопроводам или трубопроводам тормозной системы.
-  Антенна и кабели питания должны устанавливаться на расстоянии не менее 4 дюймов (10 см) от любых электронных блоков и подушек безопасности.

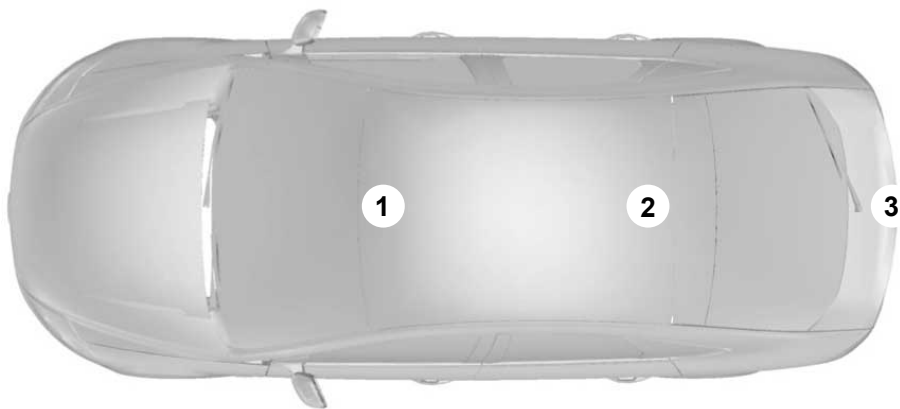

E170906

Приложения

Диапазон частот МГц	Максимальная выходная мощность Вт (на пике RMS)	Положение антенны
1 – 30	50 Вт	3
31 – 54	50 Вт	1.2
68 – 87,5	50 Вт	1.2
142 – 176	50 Вт	1.2
380 – 512	50 Вт	1.2
806 – 940	10 Вт	1.2
1200 – 1400	10 Вт	1.2
1710 – 1885	10 Вт	1.2
1885 – 2025	10 Вт	1.2

Примечание: После установки любых радиочастотных передатчиков проверьте отсутствие взаимного влияния радиопередатчика и всех электронных устройств автомобиля как во время остановки, так и во время движения автомобиля.

Проверьте все системы электрооборудования:

- при выключателе зажигания в положении ВКЛ.
- при работающем двигателе
- во время дорожного теста при движении автомобиля с различными скоростями.

Убедитесь, что напряженность электромагнитных полей, создаваемых в салоне автомобиля работающим передатчиком, не превышает приемлемого для человека уровня.

ЛИЦЕНЗИОННОЕ СОГЛАШЕНИЕ С КОНЕЧНЫМ ПОЛЬЗОВАТЕЛЕМ

ЛИЦЕНЗИОННОЕ СОГЛАШЕНИЕ С КОНЕЧНЫМ ПОЛЬЗОВАТЕЛЕМ НА ПРОГРАММНОЕ ОБЕСПЕЧЕНИЕ ТРАНСПОРТНОГО СРЕДСТВА (EULA)

- Вы (“вы” или “ваш” в зависимости от контекста) приобрели автомобиль, оборудованный несколькими устройствами, в том числе системой SYNC®, а также различными модулями управления (далее «УСТРОЙСТВА»). Указанное включает в себя как программное обеспечение, приобретенное по лицензии, так и программное обеспечение, принадлежащее Ford Motor Company и ее филиалам (далее «FORD MOTOR COMPANY») на праве собственности. Указанное программное обеспечение, предоставляемое компанией FORD MOTOR COMPANY, а также соответствующие носители, печатные материалы, «онлайнная» или электронная документация (далее «ПРОГРАММНОЕ ОБЕСПЕЧЕНИЕ») находятся под защитой международных законов и соглашений об интеллектуальной собственности. ПРОГРАММНОЕ ОБЕСПЕЧЕНИЕ не продается, а предоставляется в пользование по лицензии. Все права защищены.

- ПРОГРАММНОЕ ОБЕСПЕЧЕНИЕ может быть связано с помощью интерфейса и/или сообщаться, или может быть позднее обновлено для связи через интерфейс и/или сообщения с дополнительным программным обеспечением и/или системами, предоставляемыми компанией FORD MOTOR COMPANY.

ЕСЛИ ВЫ НЕ СОГЛАСНЫ С УСЛОВИЯМИ ДАННОГО ЛИЦЕНЗИОННОГО СОГЛАШЕНИЯ С КОНЕЧНЫМ ПОЛЬЗОВАТЕЛЕМ (EULA), НЕ ИСПОЛЬЗУЙТЕ ДАННЫЕ УСТРОЙСТВА И НЕ КОПИРУЙТЕ ПРОГРАММНОЕ ОБЕСПЕЧЕНИЕ. ЛЮБОЕ ИСПОЛЬЗОВАНИЕ ПРОГРАММНОГО ОБЕСПЕЧЕНИЯ, ВКЛЮЧАЯ, ПОМИМО ПРОЧЕГО, ИСПОЛЬЗОВАНИЕ НА ДАННЫХ УСТРОЙСТВАХ, БУДЕТ ОЗНАЧАТЬ ВАШЕ СОГЛАСИЕ С ПОЛОЖЕНИЯМИ НАСТОЯЩЕГО ЛИЦЕНЗИОННОГО СОГЛАШЕНИЯ С КОНЕЧНЫМ ПОЛЬЗОВАТЕЛЕМ (EULA) (ИЛИ ПОДТВЕРЖДЕНИЕ ЛЮБОГО РАНЕЕ ВЫРАЖЕННОГО СОГЛАСИЯ).

ПРЕДОСТАВЛЕНИЕ ЛИЦЕНЗИИ НА ПРОГРАММНОЕ ОБЕСПЕЧЕНИЕ.

Данное лицензионное соглашение с конечным пользователем (EULA) предоставляет вам лицензию на следующее.

- Использование ПРОГРАММНОГО ОБЕСПЕЧЕНИЯ в том виде, в котором оно установлено на УСТРОЙСТВАХ, или иначе, через интерфейс связи с системами и/или услугами, предоставленными от лица или при посредничестве компании FORD MOTOR COMPANY или ее сторонних поставщиков программного обеспечения и услуг.

Приложения

Другие права и ограничения

- **Распознавание речи.** Если ПРОГРАММНОЕ ОБЕСПЕЧЕНИЕ включает компонент (-ы) распознавания речи, следует понимать, что распознавание речи является по своей сути статистическим процессом, и ошибки распознавания во время этого процесса неизбежны. Ни компания FORD MOTOR COMPANY, ни ее поставщики не несут ответственности за ущерб, который могут нанести ошибки, возникающие в процессе распознавания речи. Следить за функциями распознавания речевых команд, установленных в системе, является вашей обязанностью.
- **Ограничения на раскрытие технологии, декомпиляцию и дизассемблирование.** Вы не имеете права вскрывать технологии, осуществлять декомпиляцию, дизассемблирование, компилирование или пытаться извлечь исходный код и/или лежащие в основе ПРОГРАММНОГО ОБЕСПЕЧЕНИЯ идеи/алгоритмы, а также позволять иным лицам вскрывать технологии, осуществлять декомпиляцию или дизассемблирование ПРОГРАММНОГО ОБЕСПЕЧЕНИЯ, за исключением случаев и только в той степени, в которой указанное прямо разрешено применимым законодательством, несмотря на данное ограничение, или в той степени, в которой указанное допустимо условиями лицензии, регламентирующими использование любых компонентов с открытым исходным кодом, включенных в ПРОГРАММНОЕ ОБЕСПЕЧЕНИЕ.
- **Ограничения на распространение, копирование, изменение и создание производных программ.** Вы не имеете права распространять, копировать, изменять или создавать производные программы на основе ПРОГРАММНОГО ОБЕСПЕЧЕНИЯ, за исключением случаев и только в той степени, в которой указанное прямо разрешено применимым законодательством, несмотря на указанное ограничение, или в той степени, в которой указанное допустимо условиями лицензии, регламентирующими использование компонентов с открытым исходным кодом, включенных в ПРОГРАММНОЕ ОБЕСПЕЧЕНИЕ.
- **Единое лицензионное соглашение с конечным пользователем (EULA).** Документы конечного пользователя на УСТРОЙСТВА и соответствующие системы и услуги могут содержать несколько лицензионных соглашений с конечным пользователем (EULA), такие как многоязычные переводы и/или версии на нескольких носителях (например, в пользовательской документации и в программном обеспечении). Даже получив несколько лицензионных соглашений с конечным пользователем (EULA), у вас есть право на использование только одной (1) копии ПРОГРАММНОГО ОБЕСПЕЧЕНИЯ.
- **Передача ПРОГРАММНОГО ОБЕСПЕЧЕНИЯ.** Вы имеете право передавать на постоянной основе свои права по данному лицензионному соглашению с конечным пользователем (EULA) исключительно в рамках продажи

Приложения

или передачи УСТРОЙСТВ, при условии, что вы не оставляете у себя копий, передаете ПРОГРАММНОЕ ОБЕСПЕЧЕНИЕ полностью (включая все части компонентов, носители и печатные материалы, любые обновления и Сертификат (-ы) подлинности, при наличии последних), а получатель выражает свое согласие с условиями данного лицензионного соглашения с конечным пользователем (EULA). Если данное ПРОГРАММНОЕ ОБЕСПЕЧЕНИЕ является обновлением, любая его передача должна включать в себя все ранние версии данного ПРОГРАММНОГО ОБЕСПЕЧЕНИЯ.

- **Расторжение соглашения.** Без ущерба для каких-либо прав компания FORD MOTOR COMPANY имеет право расторгнуть настоящее лицензионное соглашение с конечным пользователем (EULA) в случае нарушения вами его условий.

- **Компоненты для получения услуг через Интернет.** ПРОГРАММНОЕ ОБЕСПЕЧЕНИЕ может содержать компоненты, которые позволяют использовать определенные услуги через Интернет. Вы признаете и соглашаетесь с тем, что компания FORD MOTOR COMPANY, сторонние поставщики программного обеспечения и услуг, ее филиалы и/или назначенный агент могут осуществлять автоматическую проверку используемой вами версии ПРОГРАММНОГО ОБЕСПЕЧЕНИЯ и/или его компонентов, предоставлять обновления или дополнения для ПРОГРАММНОГО ОБЕСПЕЧЕНИЯ, которые могут автоматически загружаться на ваши УСТРОЙСТВА.

- **Дополнительное программное обеспечение/услуги.** ПРОГРАММНОЕ ОБЕСПЕЧЕНИЕ может позволить компании FORD MOTOR COMPANY, сторонним поставщикам программного обеспечения и услуг, ее филиалам и/или назначенному агенту предоставлять вам или обеспечивать доступ к обновлениям ПРОГРАММНОГО ОБЕСПЕЧЕНИЯ, дополнениям, дополнительно встраиваемым компонентам, а также компонентам для получения услуг через Интернет для ПРОГРАММНОГО ОБЕСПЕЧЕНИЯ после приобретения вами исходной копии ПРОГРАММНОГО ОБЕСПЕЧЕНИЯ (далее «Дополнительные компоненты»). Обновления ПРОГРАММНОГО ОБЕСПЕЧЕНИЯ могут повлечь за собой дополнительные расходы на поставщика услуг беспроводной связи. Если компания FORD MOTOR COMPANY или сторонние поставщики программного обеспечения и услуг предоставляют вам и обеспечивают доступ к Дополнительным компонентам, при этом не внося дополнительные положения в лицензионное соглашение с конечным пользователем (EULA) касательно этих Дополнительных компонентов, то на них распространяются условия данного лицензионного соглашения с конечным пользователем. Компания FORD MOTOR COMPANY, ее филиалы и/или назначенный агент оставляют за собой право, не неся никакой ответственности, прекратить оказание любых услуг через Интернет, которые предоставляются вам или доступ к которым вы получаете посредством использования ПРОГРАММНОГО ОБЕСПЕЧЕНИЯ.

Приложения

- **Ссылки на веб-узлы третьих лиц.**

С помощью ПРОГРАММНОГО ОБЕСПЕЧЕНИЯ вы можете переходить на веб-узлы третьих лиц. Веб-узлы третьих лиц не находятся под контролем компании FORD MOTOR COMPANY, ее филиалов и/или назначенного агента. Ни компания FORD MOTOR COMPANY, ни ее дочерние предприятия и/или назначенный агент не несут ответственности за (i) содержимое, полученное с веб-узла третьих лиц, ссылки, размещенные на веб-узлах третьих лиц, или любые изменения или обновления на веб-узлах третьих лиц; либо за (ii) интернет-вещание или иную форму передачи данных с веб-узлов третьих лиц. ПРОГРАММНОЕ ОБЕСПЕЧЕНИЕ предоставляет ссылки на веб-узлы третьих лиц исключительно для вашего удобства, и включение ссылки не означает, что компания FORD MOTOR COMPANY, ее филиалы и/или назначенный агент одобряют содержимое веб-узла третьего лица.

- **Обязанность проявлять ответственность при управлении автомобилем.**

Вы осознаете свою обязанность проявлять ответственность при управлении транспортным средством и внимательно следить за происходящим на проезжей части. Вы обязаны прочитать и соблюдать инструкцию по эксплуатации УСТРОЙСТВ, в особенности положения, касающиеся безопасности, и принимаете на себя все возможные риски, связанные с использованием УСТРОЙСТВ.

ОБНОВЛЕНИЯ И НОСИТЕЛИ ДЛЯ ВОССТАНОВЛЕНИЯ СИСТЕМЫ.

Если ПРОГРАММНОЕ ОБЕСПЕЧЕНИЕ предоставляется компанией FORD MOTOR COMPANY отдельно от УСТРОЙСТВ на каком-нибудь носителе, к примеру на микросхеме ПЗУ, диске(-ах) CD ROM, или путем загрузки через Интернет, а также иным способом, и сопровождается маркировкой «Только для выполнения обновлений» или «Только для восстановления системы», вы имеете право установить только 1 (одну) копию такого ПРОГРАММНОГО ОБЕСПЕЧЕНИЯ на УСТРОЙСТВА в качестве замены существующего ПРОГРАММНОГО ОБЕСПЕЧЕНИЯ и использовать его в соответствии с данным лицензионным соглашением с конечным пользователем (EULA), включая любые дополнительные условия EULA, сопровождающие обновленную версию ПРОГРАММНОГО ОБЕСПЕЧЕНИЯ.

ПРАВА НА ИНТЕЛЛЕКТУАЛЬНУЮ СОБСТВЕННОСТЬ.

Все права собственности и защиты авторских прав в отношении ПРОГРАММНОГО ОБЕСПЕЧЕНИЯ (включая, помимо прочего, любые изображения, фотографии, анимацию, видео, аудио, музыку, текст и апплеты, входящие в ПРОГРАММНОЕ ОБЕСПЕЧЕНИЕ), сопроводительные печатные материалы и любые копии ПРОГРАММНОГО ОБЕСПЕЧЕНИЯ принадлежат компании FORD MOTOR COMPANY, ее филиалам или поставщикам. ПРОГРАММНОЕ ОБЕСПЕЧЕНИЕ не продается, а предоставляется в пользование по лицензии. Вы не имеете права копировать печатные материалы, сопровождающие ПРОГРАММНОЕ ОБЕСПЕЧЕНИЕ. Все права собственности и защиты интеллектуальной собственности на и

Приложения

в отношении содержимого, доступ к которому может быть получен при использовании ПРОГРАММНОГО ОБЕСПЕЧЕНИЯ, являются собственностью соответствующего владельца содержимого и могут быть защищены применимыми законами об авторских правах или другими законами и соглашениями по защите интеллектуальной собственности. Настоящее лицензионное соглашение с конечным пользователем (EULA) не дает вам никаких прав на использование такого содержимого за рамками предусмотренного лицензией. Любые права, которые не были прямо предоставлены в соответствии с настоящим лицензионным соглашением с конечным пользователем (EULA), принадлежат компании FORD MOTOR COMPANY, ее филиалам, а также сторонним поставщикам программного обеспечения и услуг. Использование любых онлайн-услуг, доступ к которым дает использование ПРОГРАММНОГО ОБЕСПЕЧЕНИЯ, регулируется соответствующими условиями использования, распространяющимися на такие услуги. Если данное ПРОГРАММНОЕ ОБЕСПЕЧЕНИЕ содержит документацию, предоставленную только в электронной форме, вы можете распечатать одну копию.

ОГРАНИЧЕНИЯ НА ЭКСПОРТ. Вы признаете, что на ПРОГРАММНОЕ ОБЕСПЕЧЕНИЕ распространяется экспортное законодательство США и Европейского Союза. Вы обязуетесь соблюдать все нормы международного и национального законодательства, применимого к ПРОГРАММНОМУ ОБЕСПЕЧЕНИЮ, включая Акты Бюро

контроля за экспортом США, а также ограничения по конечным пользователям, порядку и регионам конечного использования ПРОГРАММНОГО ОБЕСПЕЧЕНИЯ, существующие в США и других странах.

ТОВАРНЫЕ ЗНАКИ. Настоящее лицензионное соглашение с конечным пользователем (EULA) не предоставляет вам никаких прав в отношении любых товарных знаков или знаков обслуживания компании FORD MOTOR COMPANY, ее филиалов, а также сторонних поставщиков программного обеспечения или услуг.

ДОКУМЕНТАЦИЯ ПО ПРОДУКТУ. Документация по продукту содержится в инструкциях, предоставляемых компанией FORD MOTOR COMPANY в рамках документации на УСТРОЙСТВА, например, в руководстве по эксплуатации транспортного средства.

Если у вас возникнут вопросы, касающиеся настоящего лицензионного соглашения с конечным пользователем (EULA), или если вы хотите связаться с компанией FORD MOTOR COMPANY по любой иной причине, обращайтесь по адресу, указанному в документации на УСТРОЙСТВА.

Отказ от ответственности за определенные виды ущерба. ЗА ИСКЛЮЧЕНИЕМ СЛУЧАЕВ, ПРЕДУСМОТРЕННЫХ ЗАКОНОМ, КОМПАНИЯ FORD MOTOR COMPANY, ЛЮБЫЕ СТОРОННИЕ ПОСТАВЩИКИ ПРОГРАММНОГО ОБЕСПЕЧЕНИЯ ИЛИ УСЛУГ И ИХ ФИЛИАЛЫ НЕ НЕСУТ ОТВЕТСТВЕННОСТИ НИ ЗА КАКОЙ НЕПРЯМОЙ, ОСОБЫЙ, КОСВЕННЫЙ ИЛИ НЕПРЕДВИДЕННЫЙ УЩЕРБ, ВОЗНИКШИЙ В РЕЗУЛЬТАТЕ ИЛИ В СВЯЗИ С ИСПОЛЬЗОВАНИЕМ ИЛИ РАБОТОЙ ПРОГРАММНОГО ОБЕСПЕЧЕНИЯ. ДАННОЕ

Приложения

ОГРАНИЧЕНИЕ ПРИМЕНЯЕТСЯ ДАЖЕ В СЛУЧАЕ НЕВЫПОЛНЕНИЯ СРЕДСТВОМ ЗАЩИТЫ СВОЕЙ ОСНОВНОЙ ФУНКЦИИ. ИНЫХ ГАРАНТИЙ, КРОМЕ ТЕХ, КОТОРЫЕ ПРЯМО ПРЕДОСТАВЛЕННЫ В ОТНОШЕНИИ ВАШЕГО НОВОГО ТРАНСПОРТНОГО СРЕДСТВА, НЕ ПРЕДОСТАВЛЯЕТСЯ.

Важная информация о технике безопасности для владельцев автомобилей, оборудованных системой SYNC®. Прочтите и следуйте инструкциям.

- Перед использованием системы SYNC® прочитайте и соблюдайте все инструкции и информацию о технике безопасности, содержащиеся в данном руководстве для конечного пользователя (далее «Руководство владельца»). Несоблюдение мер предосторожности, изложенных в данном «Руководстве владельца», может привести к несчастному случаю или повлечь за собой другие серьезные травмы.

Общие указания по эксплуатации

- **Система речевого управления.** Управление некоторыми функциями, предусмотренными системой SYNC®, может происходить с помощью голосовых команд. Использование голосовых команд во время управления транспортным средством помогает управлять системой, не снимая рук с рулевого колеса и не отводя глаз от дороги.
- **Длительное наблюдение за экраном.** Не используйте функции, требующие от вас длительного наблюдения за экраном во время управления транспортным средством. Необходимо съехать на обочину в соответствии с правилами дорожного движения и только потом приступить к использованию какой-либо функции системы, требующей длительного внимания.
- **Регулировка громкости.** Не следует чрезмерно повышать громкость. Установите громкость на таком уровне, при котором вы все еще можете слышать звуки других транспортных средств за окном и аварийные сигналы во время управления транспортным средством. Управление транспортным средством, при котором вы не слышите эти звуки, может привести к несчастному случаю.
- **Функции навигации.** Любые функции навигации, установленные в системе, призваны обеспечить вас пошаговыми инструкциями, чтобы доставить вас по месту назначения. Убедитесь в том, что каждый, кто использует данную систему, внимательно прочел и полностью соблюдает инструкции и информацию по технике безопасности.

Приложения

- **Риск потери внимания.** Настройка любой функции навигации производится вручную (невербально). Попытка выполнить подобную настройку или осуществить ввод данных во время управления транспортным средством может сильно отвлечь ваше внимание и стать причиной несчастного случая или повлечь за собой иные серьезные травмы. Перед выполнением этих операций остановите транспортное средство в безопасном месте в соответствии с правилами дорожного движения.
- **Будьте разумны.** Любые функции навигации предоставляются лишь в качестве вспомогательного средства. При вождении принимайте решения исходя из рассмотрения местных условий и существующих правил дорожного движения. Любая функция такого рода не является заменой вашему здравому смыслу. Любые предложения по маршруту, сделанные системой, не должны противоречить местным правилам дорожного движения, здравому смыслу или безопасным методам вождения.
- **Безопасность маршрута.** Не следуйте указанным маршрутом, если результатом этого может стать небезопасный или неправильный маневр, если вы попадете в небезопасную ситуацию и если вы направитесь в место, которое вы рассматриваете как небезопасное. Водитель несет полную ответственность за безопасную эксплуатацию транспортного средства и поэтому должен оценить, будет ли безопасно следовать предлагаемым указаниям в отношении маршрута.
- **Возможные неточности карты.** Карты, используемые настоящей системой, могут быть неточными из-за изменений дорог, регулирования движения или условий вождения. Всегда опирайтесь на здравый смысл при следовании предлагаемым маршрутом.
- **Аварийные службы.** Никогда не полагайтесь на функции навигации, включенные в систему, для нахождения маршрута к аварийным службам. Узнайте их расположение у местных органов власти или у оператора аварийных служб. Скорее всего, информация не обо всех аварийно-спасательных службах, таких как полиция, пожарной охране, больницах и медпунктах, будет содержаться в картографической базе данных для таких функций навигации.

Приложения

Ответственность и риски пользователя

Приложения

- Вы согласны с каждым из следующих положений: (а) Любое использование ПРОГРАММНОГО ОБЕСПЕЧЕНИЯ во время управления автомобилем или другим транспортным средством в нарушение применимого законодательства или иная опасная манера управления представляют собой существенный риск потери внимания во время движения и не должны применяться ни при каких обстоятельствах; (б) Использование ПРОГРАММНОГО ОБЕСПЕЧЕНИЯ на большой громкости создает значительный риск нарушения слуха и не должно применяться ни при каких обстоятельствах; (в) ПРОГРАММНОЕ ОБЕСПЕЧЕНИЕ может быть несовместимо с новой или другой версией операционной системы, программным обеспечением или услугами третьих лиц и может стать потенциальной причиной сбоя операционной системы, программного обеспечения или услуг третьих лиц; (г) Любая услуга или используемое программное обеспечение третьих лиц, доступ к которым обеспечивается с помощью ПРОГРАММНОГО ОБЕСПЕЧЕНИЯ (i), может затребовать дополнительной оплаты за осуществление доступа, (ii) может работать некорректно, с перебоями или с ошибками, (iii) может изменить формат вещания или прервать операцию, (iv) может включать содержимое с возрастными ограничениями, а также оскорбительное или провокационное содержимое; и (v) может содержать неточную, ложную или ошибочную информацию о дорожном сообщении, погоде, финансах и безопасности либо другой контент. (д) Использование ПРОГРАММНОГО ОБЕСПЕЧЕНИЯ

может потребовать дополнительных расходов на поставщика услуг беспроводной связи (WSP), а любые счетчики времени или модули обработки данных, включенные в пакет программного обеспечения, предоставляются исключительно в справочных целях, на них отсутствуют какие-либо гарантии, и на них никоим образом не следует полагаться.

- Используя ПРОГРАММНОЕ ОБЕСПЕЧЕНИЕ, вы соглашаетесь взять на себя ответственность и принять любые риски, связанные с вышеизложенными пунктами (а) – (д).

Отказ от гарантийных обязательств

ВЫ ПОДТВЕРЖДАЕТЕ И СОГЛАШАЕТЕСЬ, ЧТО ИСПОЛЬЗОВАНИЕ УСТРОЙСТВ И ПРОГРАММНОГО ОБЕСПЕЧЕНИЯ ОСУЩЕСТВЛЯЕТСЯ НА ВАШ СТРАХ И РИСК И ЧТО ВЫ БЕРЕТЕ НА СЕБЯ ВСЕ РИСКИ, СВЯЗАННЫЕ С УДОВЛЕТВОРИТЕЛЬНЫМ КАЧЕСТВОМ, ФУНКЦИОНАЛЬНОСТЬЮ, СОВМЕСТИМОСТЬЮ, ТОЧНОСТЬЮ И НАГРУЗКОЙ. В ТОЙ СТЕПЕНИ, В КОТОРОЙ УКАЗАННОЕ РАЗРЕШЕНО ДЕЙСТВУЮЩИМ ЗАКОНОДАТЕЛЬСТВОМ, ПРОГРАММНОЕ ОБЕСПЕЧЕНИЕ И ЛЮБОЕ ПО ИЛИ УСЛУГИ СТОРОННЕЙ КОМПАНИИ ПРЕДОСТАВЛЯЮТСЯ «КАК ЕСТЬ» И «КАК ДОСТУПНО», СО ВСЕМИ ОШИБКАМИ И БЕЗ КАКИХ-ЛИБО ГАРАНТИЙ, А КОМПАНИЯ FORD MOTOR COMPANY НАСТОЯЩИМ ОТКАЗЫВАЕТСЯ ОТ ЛЮБЫХ ГАРАНТИЙ И УСЛОВИЙ, СВЯЗАННЫХ С ПРОГРАММНЫМ ОБЕСПЕЧЕНИЕМ, ПРОГРАММНЫМ ОБЕСПЕЧЕНИЕМ И УСЛУГАМИ ТРЕТЬИХ ЛИЦ, КАК ПРЕДУСМОТРЕННЫХ ДОГОВОРОМ И

Приложения

ПОДРАЗУМЕВАЕМЫХ, ТАК И УСТАНОВЛЕННЫХ ЗАКОНОМ, В ТОМ ЧИСЛЕ, ПОМИМО ПРОЧЕГО, ПОДРАЗУМЕВАЕМЫХ ГАРАНТИЙ И/ИЛИ УСЛОВИЙ ТОВАРНОЙ ПРИГОДНОСТИ, УДОВЛЕТВОРИТЕЛЬНОГО КАЧЕСТВА, ПРИГОДНОСТИ ДЛЯ ОПРЕДЕЛЕННЫХ ЦЕЛЕЙ, БЕЗОШИБОЧНОСТИ, БЕСПРЕпятСТВЕННОГО ПОЛЬЗОВАНИЯ И НЕ НАРУШЕНИЯ ПРАВ ТРЕТЬИХ ЛИЦ. КОМПАНИЯ FORD MOTOR COMPANY НЕ ПРЕДОСТАВЛЯЕТ НИКАКИХ ГАРАНТИЙ (а) В ОТНОШЕНИИ ОТСУТСТВИЯ ПОМЕХ ПРИ ИСПОЛЬЗОВАНИИ ПРОГРАММНОГО ОБЕСПЕЧЕНИЯ, ПРОГРАММНОГО ОБЕСПЕЧЕНИЯ ИЛИ УСЛУГ ТРЕТЬИХ ЛИЦ, (б) СООТВЕТСТВИЯ ПРОГРАММНОГО ОБЕСПЕЧЕНИЯ, ПРОГРАММНОГО ОБЕСПЕЧЕНИЯ ИЛИ УСЛУГ ТРЕТЬИХ ЛИЦ ВАШИМ ТРЕБОВАНИЯМ, (в) БЕСПЕРЕБОЙНОСТИ ИЛИ БЕЗОШИБОЧНОСТИ РАБОТЫ ПРОГРАММНОГО ОБЕСПЕЧЕНИЯ, ПРОГРАММНОГО ОБЕСПЕЧЕНИЯ ИЛИ УСЛУГ ТРЕТЬИХ ЛИЦ, (г) ОБЯЗАТЕЛЬНОГО ИСПРАВЛЕНИЯ НЕДОСТАТКОВ ПРОГРАММНОГО ОБЕСПЕЧЕНИЯ, ПРОГРАММНОГО ОБЕСПЕЧЕНИЯ ИЛИ УСЛУГ ТРЕТЬИХ ЛИЦ. НИКАКАЯ ИНФОРМАЦИЯ В ПИСЬМЕННОЙ ИЛИ УСТНОЙ ФОРМЕ ЛИБО КОНСУЛЬТАЦИИ, ПРЕДОСТАВЛЕННЫЕ КОМПАНИЕЙ FORD MOTOR COMPANY ЛИБО ЕЕ АВТОРИЗОВАННЫМИ ПРЕДСТАВИТЕЛЯМИ, НЕ МОГУТ РАССМАТРИВАТЬСЯ КАК КАКИЕ-ЛИБО ДОПОЛНИТЕЛЬНЫЕ ГАРАНТИЙНЫЕ ОБЯЗАТЕЛЬСТВА. ЕСЛИ ПРОГРАММНОЕ ОБЕСПЕЧЕНИЕ, ПРОГРАММНОЕ ОБЕСПЕЧЕНИЕ ИЛИ УСЛУГИ ТРЕТЬИХ ЛИЦ ОКАЖУТСЯ ДЕФЕКТНЫМИ, ВЫ БЕРЕТЕ НА СЕБЯ ВСЕ НЕОБХОДИМЫЕ РАСХОДЫ, СВЯЗАННЫЕ С СЕРВИСНЫМ

ОБСЛУЖИВАНИЕМ, РЕМОНТОМ ИЛИ ИСПРАВЛЕНИЕМ ДЕФЕКТОВ. НЕКОТОРЫЕ ЮРИСДИКЦИИ НЕ ДОПУСКАЮТ ОТКАЗ ОТ ПОДРАЗУМЕВАЕМЫХ ГАРАНТИЙ ИЛИ ОГРАНИЧЕНИЕ ПРИМЕНИМЫХ ЗАКОННЫХ ПРАВ ПОТРЕБИТЕЛЯ, В СВЯЗИ С ЧЕМ УКАЗАННЫЙ ВЫШЕ ОТКАЗ МОЖЕТ НЕ РАСПРОСТРАНЯТЬСЯ НА ВАС. ВСЕ ГАРАНТИИ, ПРЕДОСТАВЛЯЕМЫЕ КОМПАНИЕЙ FORD MOTOR COMPANY, РАЗМЕЩЕНЫ В РАЗДЕЛАХ, СОДЕРЖАЩИХ ИНФОРМАЦИЮ О ГАРАНТИЯХ, ВКЛЮЧАЯ ВАШЕ РУКОВОДСТВО ВЛАДЕЛЬЦА. В СЛУЧАЕ ПРОТИВОРЕЧИЯ МЕЖДУ УСЛОВИЯМИ ДАННОГО РАЗДЕЛА И ГАРАНТИЙНЫМ ТАЛОНОМ ПРИМЕНЯЕТСЯ ГАРАНТИЙНЫЙ ТАЛОН.

Применимое законодательство, место рассмотрения споров, юрисдикция

- Настоящее лицензионное соглашение с конечным пользователем (EULA) и использование ПРОГРАММНОГО ОБЕСПЕЧЕНИЯ регулируются законами штата Мичиган. Использование вами ПРОГРАММНОГО ОБЕСПЕЧЕНИЯ может также регулироваться иными местными, региональными, национальными или международными законами. Любые споры, возникающие на основании или в связи с настоящим лицензионным соглашением с конечным пользователем (EULA), должны рассматриваться и разрешаться исключительно в суде штата Мичиган, расположенном в округе Уэйн, или в Федеральном окружном суде США по восточному округу штата Мичиган. Настоящим вы соглашаетесь подчиняться

Приложения

персональной юрисдикции суда штата Мичиган, расположенного в округе Уэйн, и Федерального окружного суда США по восточному округу штата Мичиган в отношении любых споров, возникающих на основании или в связи с настоящим лицензионным соглашением с конечным пользователем (EULA).

Обязательная сила решений третейских судов и запрет групповых исков

(а) Применение. Настоящий раздел относится к любому спору, КРОМЕ СПОРОВ, СВЯЗАННЫХ С НАРУШЕНИЕМ АВТОРСКИХ ПРАВ, ПРИНУДИТЕЛЬНЫМ ИСПОЛНЕНИЕМ ИЛИ ПРИЗНАНИЕМ ЗАКОННОСТИ ВАШИХ ПРАВ ИНТЕЛЛЕКТУАЛЬНОЙ СОБСТВЕННОСТИ, А ТАКЖЕ ПРАВ ИНТЕЛЛЕКТУАЛЬНОЙ СОБСТВЕННОСТИ КОМПАНИИ FORD MOTOR и ЛЮБЫХ ЛИЦЕНЗИАРОВ КОМПАНИИ FORD MOTOR COMPANY. Спор подразумевает под собой любые разногласия, иски или противоречия между вами и компанией FORD MOTOR COMPANY, кроме перечисленных выше исключений, в отношении ПРОГРАММНОГО ОБЕСПЕЧЕНИЯ (включая его цену) или настоящего лицензионного соглашения с конечным пользователем (EULA), будь то вытекающие из договора или гарантии, деликта, закона, правил, обязательных постановлений или иных видов законных оснований или права справедливости.

(б) Уведомление о споре. В случае возникновения спора вы или компания FORD MOTOR COMPANY обязаны направить другой стороне “Уведомление о споре”, которое представляет собой документ в письменной форме с указанием названия (ФИО), адреса и контактной

информации иницилирующей спор стороны, фактов, послуживших причиной спора, и требований. Вы и компания FORD MOTOR COMPANY должны попытаться разрешить спор путем переговоров в течение 60 дней с даты направления Уведомления о споре. По истечении 60 дней вы или компания FORD MOTOR COMPANY вправе возбудить третейское разбирательство.

(в) Суд мелких тяжб. Вы также вправе разрешить любой спор в суде мелких тяжб вашего округа или округа, в котором расположен головной офис компании FORD MOTOR COMPANY, если спор соответствует всем требованиям, предъявляемым к делам, рассматриваемым судами мелких тяжб. Вы вправе обратиться в суд мелких тяжб за разрешением спора, независимо от того, предшествовали ли этому переговоры.

(г) Обязательная сила решения третейского суда. Если вам и компании FORD MOTOR COMPANY не удалось разрешить спор путем переговоров или в суде мелких тяжб, любые иные усилия по разрешению спора должны прилагаться исключительно в рамках третейского судопроизводства, имеющего для сторон обязательную силу. Вы отказываетесь от права выступать в качестве стороны в процессе (в том числе по групповому иску или в качестве участника) по любым спорам в судах общей юрисдикции, в том числе с участием присяжных заседателей. Вместо судебных разбирательств, все споры должны разрешаться с участием независимого арбитра, решение которого будет носить окончательный характер, за исключением ограниченных случаев возможности подачи апелляции в соответствии с

Приложения

Федеральным законом США «О третейских судах». Любой суд, распространяющий свою юрисдикцию на стороны, вправе способствовать принудительному исполнению решения третейского суда.

(д) Запрет групповых исков. Любые процедуры, направленные на рассмотрение или разрешение спора в любом месте его урегулирования, должны осуществляться исключительно в индивидуальном порядке. Ни вы, ни компания FORD MOTOR COMPANY не станете участвовать в разбирательствах любых споров в рамках групповых исков, через прокуроров, действующих в интересах группы лиц, или в любом ином процессе, в котором соответствующая сторона действует или намеревается действовать в качестве представителя. Любые третейские разбирательства или иные процедуры ни при каких обстоятельствах не могут быть объединены в общее производство с другими делами без предварительного письменного согласия всех сторон по всем затрагиваемым третейским разбирательствам или процедурам.

(е) Третейское производство. Любое третейское производство должно осуществляться Американской арбитражной ассоциацией (“AAA”) в соответствии с ее Правилами торгового арбитража. В случае если вы являетесь физическим лицом и используете ПРОГРАММНОЕ ОБЕСПЕЧЕНИЕ в личных целях или во время эксплуатации транспортного средства, или если цена иска не превышает 75 000 долл. США, независимо от того, являетесь ли вы физическим лицом и каким образом вы используете ПРОГРАММНОЕ ОБЕСПЕЧЕНИЕ, Дополнительные процедуры AAA, применимые к Потребительским спорам, также подлежат применению.

Для инициации третейского разбирательства необходимо направить в AAA соответствующее заявление согласно Правилам торгового арбитража. Вы вправе ходатайствовать о слушании дела с использованием конференц-связи или с личным участием сторон в соответствии с положениями правил AAA. Если цена иска составляет не более 10 000 долл. США, любое слушание дела будет осуществляться с использованием конференц-связи, за исключением случаев, когда арбитр определит наличие достаточных оснований для проведения слушания с обязательным личным участием сторон. Для получения более подробной информации см. adr.org или звоните по телефону 1-800-778-7879. Вы выражаете согласие инициировать третейское производство исключительно в своем округе или округе, в котором находится головной офис компании FORD MOTOR COMPANY. Арбитр вправе присудить вам возмещение ущерба в индивидуальном порядке в том же размере, что и суд общей юрисдикции. Арбитр вправе применить деклараторную защиту или судебный запрет только в отношении вас в индивидуальном порядке и исключительно в объеме, необходимом для удовлетворения вашей претензии.

(ё) Арбитражные взносы и поощрения.

- i. Споры, цена которых составляет менее 75 000 долл. США. Компания FORD MOTOR COMPANY незамедлительно возместит ваши расходы, связанные с подачей заявления, оплатит сборы AAA и выплатит вознаграждение арбитру. Если вы откажетесь от последнего письменного предложения компании FORD MOTOR COMPANY

Приложения

заклучить мировое соглашение, сделанного до назначения арбитра ("последнее письменное предложение"), рассмотрение спора пройдет все этапы, вплоть до вынесения решения арбитром ("решение"), и арбитр присудит вам больше, чем было предложено в последнем письменном предложении, компания FORD MOTOR COMPANY предложит вам три варианта вознаграждения: (1) выплатить присужденное вознаграждение или 1 000 долл. США в зависимости от того, что будет больше; (2) в двукратном размере компенсировать разумные расходы на юридическую помощь, если применимо; и (3) возместить любые расходы (включая судебные сборы и издержки на привлеченных экспертов и специалистов), разумно понесенные вашим представителем при изучении оснований для подачи заявления, подготовке к третейскому разбирательству и рассмотрению спора в третейском суде. Суммы определяются арбитром.

- ii. Споры, цена которых составляет более 75 000 долл. США. Правила AAA регламентируют оплату расходов, связанных с подачей заявления, а также сборов AAA и вознаграждений арбитру.
- iii. Споры по любым суммам. При любом инициированном вами третейском разбирательстве компания FORD MOTOR COMPANY будет добиваться оплаты своих сборов в AAA или вознаграждения арбитра, либо возврата возмещенных вам расходов, связанных с подачей заявления, только если арбитр установит бесосновательность разбирательства или

ненадлежащую цель его инициирования. При любом инициируемом компанией FORD MOTOR COMPANY третейском разбирательстве компания FORD MOTOR COMPANY оплатит все расходы, связанные с подачей заявления, а также сборы AAA и вознаграждение арбитру. Компания не будет требовать от вас оплаты своих издержек на представительские и юридические расходы ни при каких видах третейских разбирательств. Судебные расходы и издержки не включаются в цену иска.

(ж) Претензии и иски должны быть поданы в течение года.

Любые претензии или иски в соответствии с настоящим лицензионным соглашением с конечным пользователем (EULA), к которым применим настоящий раздел, должны быть поданы в течение одного года в суд мелких тяжб (пункт в) или в третейский суд (пункт г), если более длительный срок не предусмотрен применимым законодательством. Отсчет срока в один год начинается с момента возникновения оснований для подачи претензии или иска. Если претензия или иск не были поданы в течение года, срок исковой давности на них истекает.

(з) Автономность положений соглашения.

Если отказ от групповых исков (пункт д) окажется незаконным или неосуществимым полностью или частично, соответствующая часть пункта е не будет применяться. Вместо этого указанные части спора будут выделены в отдельное производство и переданы на рассмотрение в суд общей юрисдикции, в то время как оставшиеся части будут рассмотрены в рамках третейского производства.

Приложения

Если какое-либо положение указанной части пункта д окажется незаконным или недействительным, то это положение должно быть исключено, а остальные положения пункта д остаются в полной силе и действии.

Лицензионное соглашение с конечным пользователем на программное обеспечение TeleNav

Внимательно прочтите данные условия перед использованием программного обеспечения TeleNav. Использование программного обеспечения TeleNav означает, что вы соглашаетесь с условиями и положениями данного соглашения. Если вы не согласны с условиями и положениями соглашения, не нарушайте целостность упаковки, не запускайте и не используйте никаким иным способом программное обеспечение TeleNav. TeleNav может пересмотреть данное Соглашение и политику конфиденциальности в любое время с вашим или без вашего предварительного уведомления. Вы согласны время от времени посещать сайт <http://www.telenav.com> для ознакомления с текущей версией настоящего Соглашения и политикой конфиденциальности.

1. Безопасное и законное использование

Вы признаете, что, переключая внимание на программное обеспечение TeleNav, вы, а также иные лица, рискуете получить травму или умереть в ситуациях, при которых требуется ваше полное внимание, и тем самым при использовании программного обеспечения TeleNav вы соглашаетесь со следующим:

(а) соблюдать все правила дорожного движения и безопасного вождения;

(б) при управлении транспортным средством опираться на здравый смысл. Если вы считаете, что маршрут, предложенный программным обеспечением TeleNav, заставит вас совершить небезопасный или незаконный маневр, поспоспобует тому, что вы окажетесь в небезопасной ситуации, или направит вас в место, которое вы считаете небезопасным, вы не станете следовать указанным маршрутом.

(в) не вводить координаты пункта назначения и не выполнять иных манипуляций с программным обеспечением TeleNav, если ваше транспортное средство находится в движении и не припарковано;

(г) не использовать программное обеспечение TeleNav для каких-либо незаконных, несанкционированных, непредназначенных, небезопасных, рискованных или противоправных целей или каким-либо иным образом, не предусмотренным данным Соглашением;

(д) установить все беспроводные устройства, устройства GPS и проложить кабели, необходимые для использования программного обеспечения TeleNav в вашем транспортном средстве, таким образом, чтобы они не мешали вождению и работе какого-либо другого устройства безопасности (например, надувной подушки безопасности).

Вы согласны освободить TeleNav от ответственности и не направлять в его адрес претензий, связанных с любым небезопасным или ненадлежащим использованием программного обеспечения TeleNav в любом транспортном средстве, в том числе, связанных с вашим несоблюдением указаний, приведенных выше.

Приложения

2. Информация об учетной записи

Вы обязуетесь: (а) при регистрации программного обеспечения TeleNav предоставить компании TeleNav достоверную, точную, актуальную и полную информацию о себе, и (б) немедленно сообщить TeleNav о любых изменениях в такой информации, а также обеспечить достоверность, точность, актуальность и полноту данной информации.

3. Лицензия на программное обеспечение

- При условии вашего соблюдения положений настоящего Соглашения, настоящим TeleNav предоставляет вам персональную, неисключительную лицензию, не подлежащую передаче (за исключением случаев, прямо указанных ниже, в связи с передачей на постоянной основе лицензии на программное обеспечение TeleNav с вашей стороны), без права сублицензирования, на использование программного обеспечения TeleNav (только в форме объектного кода) для доступа и использования программного обеспечения TeleNav. Данная лицензия прекращает действие в момент расторжения или истечения срока действия настоящего Соглашения. Вы соглашаетесь использовать программное обеспечение TeleNav только в личных деловых или личных целях, не оказывая услуги по навигации другим лицам на коммерческой основе.

3.1 Ограничения лицензии

- **(а)** вскрытие технологии, осуществление декомпиляции, дизассемблирования, компилирования, внесение модификаций и иные изменения программного обеспечения TeleNav или любой его части; **(б)** попытки извлечения исходного кода, аудио библиотеки или структуры программного обеспечения TeleNav без предварительного письменного согласия со стороны TeleNav; **(в)** удаление из программного обеспечения TeleNav или изменение любых товарных знаков, торговых названий, логотипов, знаков патента или авторского права и иной маркировки и знаков, принадлежащих компании TeleNav или ее поставщикам; **(г)** распространение, сублицензирование или передача иными способами программного обеспечения TeleNav другим лицам, за исключением передачи вами программного обеспечения TeleNav на постоянной основе; или **(д)** использование программного обеспечения TeleNav любым способом, который
 - i. нарушает право на интеллектуальную собственность или права собственности, право на публичное или частное использование и иные права любой из сторон,
 - ii. нарушает любой закон, законодательный акт, предписание или правило, включая, помимо прочего, законы и правила, связанные с распространением спама, неприкосновенностью личной жизни, прав потребителя и детей, непристойного поведения или клеветы, или

Приложения

iii. является вредоносным, небезопасным, оскорбительным, беспокоящим, аморальным, клеветническим, вульгарным, непристойным, пасквильным или с любой другой точки зрения вызывающим возражения; и (е) сдача в аренду или предоставление иным способом третьим лицам несанкционированного доступа к программному обеспечению TeleNav без предварительного получения письменного разрешения от TeleNav.

4. Отказ от ответственности

- В полной мере, как это допускается соответствующим законодательством, ни при каких обстоятельствах TeleNav, его лицензиары и поставщики, либо агенты или сотрудники любых из указанных организаций, не несут ответственности за любое принятое решение или совершение любого действия с вашей стороны или другим лицом в отношении информации, которую содержит программное обеспечение TeleNav. Также TeleNav не дает гарантий относительно точности карты или прочих данных, используемых программным обеспечением TeleNav. Такие данные не всегда могут соответствовать действительности, помимо прочего, в связи с закрытием дорог, строительными работами, погодными условиями, появлением новых дорог и прочими переменными факторами. Вы принимаете на себя ответственность за все риски, связанные с использованием программного обеспечения TeleNav. Например, помимо прочего, вы соглашаетесь не полагаться на программное обеспечение TeleNav для навигации в критических

ситуациях в местностях, где здоровье и жизнь, как ваши, так и окружающих, зависят от точности навигации, так как карты или функции программного обеспечения TeleNav не рассчитаны на использование в условиях высокого риска, особенно в отдаленных географических зонах.

- TELENAV ПРЯМО ВЫРАЖАЕТ ОТКАЗ ОТ ОТВЕТСТВЕННОСТИ И НЕ ПРЕДОСТАВЛЯЕТ НИКАКИХ ГАРАНТИЙ В ОТНОШЕНИИ ПРОГРАММНОГО ОБЕСПЕЧЕНИЯ TELENAV, ВНЕ ЗАВИСИМОСТИ ОТ ТОГО, ЯВЛЯЮТСЯ ЛИ ОНИ НОРМАТИВНЫМИ, ПРЯМЫХ ИЛИ КОСВЕННЫХ, В ТОМ ЧИСЛЕ ВСЕХ ГАРАНТИЙ, КОТОРЫЕ МОГУТ ВОЗНИКНУТЬ В ПРОЦЕССЕ РАСПРОСТРАНЕНИЯ ИЛИ ПРОДАЖИ, ВКЛЮЧАЯ, НО НЕ ОГРАНИЧИВАЯСЬ, КОСВЕННЫЕ ГАРАНТИИ ТОВАРНОГО КАЧЕСТВА, ПРИГОДНОСТИ ДЛЯ КОНКРЕТНОГО ИСПОЛЬЗОВАНИЯ И ГАРАНТИИ НЕНАРУШЕНИЯ ПРАВ ИНТЕЛЛЕКТУАЛЬНОЙ СОБСТВЕННОСТИ ТРЕТЬИХ ЛИЦ В ОТНОШЕНИИ ПРОГРАММНОГО ОБЕСПЕЧЕНИЯ TELENAV.
- Законодательство определенных стран делает отказ от предоставления некоторых гарантий, поэтому настоящее ограничение может не распространяться на вас.

5. Ограничение ответственности

- В РАМКАХ, ДОПУСТИМЫХ ЗАКОНОДАТЕЛЬСТВОМ, НИ ПРИ КАКИХ ОБСТОЯТЕЛЬСТВАХ TELENAV ИЛИ ЕГО ЛИЦЕНЗИАРЫ И ПОСТАВЩИКИ НЕ НЕСУТ ОТВЕТСТВЕННОСТИ ПЕРЕД ВАМИ ИЛИ ЛЮБОЙ ТРЕТЬЕЙ СТОРОНОЙ ЗА ЛЮБЫЕ НЕПРЯМЫЕ,

Приложения

СЛУЧАЙНЫЕ, КОСВЕННЫЕ, СПЕЦИФИЧЕСКИЕ ИЛИ ШТРАФНЫЕ УБЫТКИ (В КАЖДОМ СЛУЧАЕ ВКЛЮЧАЯ, НО НЕ ОГРАНИЧИВАЯСЬ, УБЫТКИ, СВЯЗАННЫЕ С НЕВОЗМОЖНОСТЬЮ ИСПОЛЬЗОВАТЬ ОБОРУДОВАНИЕ ИЛИ ПОЛУЧИТЬ ДОСТУП К ДАННЫМ, УТРАТОЙ ДАННЫХ, ПОТЕРЕЙ БИЗНЕСА, ПОТЕРЕЙ ПРИБЫЛИ, ПРЕРЫВАНИЕМ БИЗНЕСА ИЛИ ТОМУ ПОДОБНЫМ), ВОЗНИКШИЕ В СВЯЗИ С ИСПОЛЬЗОВАНИЕМ ИЛИ НЕВОЗМОЖНОСТЬЮ ИСПОЛЬЗОВАНИЯ ПРОГРАММНОГО ОБЕСПЕЧЕНИЯ TELENAV, ДАЖЕ В СЛУЧАЕ, КОГДА TELENAV СООБЩИЛИ О ВОЗМОЖНОСТИ ВОЗНИКНОВЕНИЯ ТАКИХ УБЫТКОВ. НЕЗАВИСИМО ОТ РАЗМЕРА УБЫТКОВ, КОТОРЫЕ ВЫ МОЖЕТЕ ПОНЕСТИ ПО ЛЮБОЙ ПРИЧИНЕ (ВКЛЮЧАЯ, НО НЕ ОГРАНИЧИВАЯСЬ ЭТИМ, ВСЕ УБЫТКИ, ПЕРЕЧИСЛЕННЫЕ ЗДЕСЬ, И ВСЕ ПРЯМЫЕ ИЛИ ГЕНЕРАЛЬНЫЕ УБЫТКИ В КОНТРАКТЕ, ПРИЧИНЕНИЕ ВРЕДА (ВКЛЮЧАЯ ХАЛАТНОСТЬ) И ПРОЧЕЕ), ВСЯ ОТВЕТСТВЕННОСТЬ КОМПАНИИ TELENAV И ВСЕХ ПОСТАВЩИКОВ TELENAV ОГРАНИЧИВАЕТСЯ СУММОЙ, РЕАЛЬНО УПЛАЧЕННОЙ ВАМИ ЗА ПРОГРАММНОЕ ОБЕСПЕЧЕНИЕ TELENAV. НЕКОТОРЫЕ ШТАТЫ И/ИЛИ ЮРИСДИКЦИИ НЕ ДОПУСКАЮТ ОТКАЗ ИЛИ ОГРАНИЧЕНИЕ ОТВЕТСТВЕННОСТИ ЗА СЛУЧАЙНЫЕ ИЛИ КОСВЕННЫЕ УБЫТКИ, В СВЯЗИ С ЧЕМ УКАЗАННЫЕ ВЫШЕ ОГРАНИЧЕНИЯ МОГУТ НЕ РАСПРОСТРАНЯТЬСЯ НА ВАС.

6. Арбитраж и регулирующее законодательство

- Вы соглашаетесь с тем, что любой спор, претензия или противоречия, возникающие на основании или в связи с настоящим Соглашением или программным обеспечением TeleNav, будут решаться независимым арбитражным судом под председательством незаинтересованного арбитра и регулироваться Американской арбитражной ассоциацией в округе Санта-Клара, Калифорния. Арбитр должен действовать в соответствии с «Правилами коммерческого арбитража», установленными Американской арбитражной ассоциацией, а вынесение арбитражного решения может осуществляться любым судом, обладающим юрисдикцией. Обратите внимание, что в арбитражном процессе не участвуют судья или присяжные, и решение арбитра является обязательным для соблюдения обеими сторонами. Вы прямо выражаете отказ от права на рассмотрение дела судом присяжных. Настоящее Соглашение и исполнение предусмотренных им обязательств регулируются и толкуются в соответствии с законодательством штата Калифорния, без учета коллизионных норм. В случаях, когда необходим акт судебной власти в связи с арбитражным разбирательством, и TeleNav, и вы соглашаетесь подчиняться исключительной юрисдикции судов округа Санта-Клара, Калифорния. Конвенция ООН «О договорах международной купли-продажи товаров» в данном случае неприменима.

7. Переуступка

- Вы не можете продавать, переуступать или передавать настоящее Соглашение или любые ваши права и обязанности, кроме как в полном объеме, в связи с передачей программного обеспечения TeleNav на постоянной основе с вашей стороны, когда недвусмысленно оговорено, что новый пользователь программного обеспечения TeleNav соглашается с условиями и положениями настоящего Соглашения. Любой подобный случай продажи, переуступки или передачи, не разрешаемый в прямой форме в данном пункте, повлечет за собой немедленное расторжение настоящего Соглашения, со снятием ответственности с TeleNav, в случае чего вы и все другие стороны должны немедленно прекратить использование программного обеспечения TeleNav. Независимо от вышеизложенного, TeleNav может переуступить настоящее Соглашение любой другой стороне в любое время без уведомления, при условии, что правополучатель остается связанным настоящим Соглашением.

8. Прочее

8,1

Настоящее Соглашение представляет собой полное соглашение между вами и TeleNav в отношении предмета настоящего Соглашения.

8,2

За исключением ограниченных лицензий, прямо предоставляемых настоящим Соглашением, TeleNav сохраняет за собой все права, в том числе право собственности на и в отношении программного обеспечения TeleNav, включая, но не ограничиваясь, всеми правами на интеллектуальную собственность. Никакие иные лицензии или права, непосредственно не предусмотренные настоящим Соглашением, не могут и не предоставляются ни косвенным образом, ни в соответствии с законом, ни в качестве встречного удовлетворения, ни в силу преюдиции, ни на иных основаниях, и TeleNav, а также ее поставщики и лицензиары в соответствии настоящим соглашением сохраняют за собой свои права, за исключением тех прав, которые предоставляются лицензией, предусмотренной настоящим Соглашением.

8,3

Используя программное обеспечение TeleNav, вы соглашаетесь получать от TeleNav всю информацию, в том числе, уведомления, соглашения, юридически необходимые сведения или иную информацию, касающуюся программного обеспечения TeleNav (вместе именуемую «Сведения») в электронном виде. TeleNav может предоставлять такие Сведения путем публикации их на веб-сайте TeleNav или путем загрузки таких Сведений на ваше беспроводное устройство. Если вы хотите отказаться от получения Сведений электронным способом, вы обязаны прекратить использование программного обеспечения TeleNav.

Приложения

8,4

Неспособность с вашей стороны или со стороны TeleNav потребовать выполнения любого из положений не влияет на право этой стороны требовать их выполнения в любое время после этого, а отказ от признания нарушения или отказ предъявлять претензии в связи с невыполнением настоящего Соглашения не представляет собой отказ от признания последующих нарушений или от претензий в связи с последующим невыполнением Соглашения, а также не представляет собой отказ от самого положения.

8,5

Если любое из положений настоящего Соглашения не может быть осуществлено, то такое положение должно быть изменено для отражения намерений сторон, а остальные положения настоящего Соглашения остаются в полной силе и действии.

8,6

Заголовки в настоящем Соглашении даны только для удобства и в справочных целях, не являются частью настоящего Соглашения, и при составлении или толковании настоящего Соглашения ссылаться на них нельзя. В том виде, как они используются в настоящем Соглашении, слова «включая» и «включительно», а также их варианты, не могут рассматриваться как ограничение, а скорее должны рассматриваться с учетом следующей за ними фразы «но не ограничиваясь».

9. Условия и положения для прочих продавцов

- Программное обеспечение Telenav использует карту и другую информацию по лицензии, предоставленной Telenav сторонними продавцами в ваших интересах и интересах других конечных пользователей. Настоящее Соглашение включает в себя условия для конечных пользователей, применимые в отношении этих компаний (указаны в завершающей части настоящего Соглашения), в связи с чем ваше использование программного обеспечения Telenav также должно отвечать этим условиям. Вы соглашаетесь соблюдать следующие дополнительные условия и положения, применимые к сторонним продавцам-лицензиарам Telenav:

9.1 Условия для конечных пользователей компании HERE North America, LLC

База данных («Данные») предоставляется только для личного, внутреннего использования и не может быть перепродана. Она защищена авторскими правами и является предметом соблюдения следующих условий (настоящее «Лицензионное соглашение с конечным пользователем») и положений, с которыми вы выразили свое согласие, с одной стороны и компанией Telenav («Telenav»), а также ее лицензиарами (в том числе их лицензиарами и поставщиками) — с другой стороны.

© 2013 HERE. Все права защищены.

Приложения

База данных для областей Канады включает информацию, полученную с разрешения органов власти Канады, и включает: © Her Majesty the Queen in Right of Canada, © Queen's Printer for Ontario, © Canada Post Corporation, GeoBase®, © Department of Natural Resources Canada.

Компания HERE имеет неисключительную лицензию от United States Postal Service® на публикацию и продажу информации ZIP+4®.

©United States Postal Service® 2014. United States Postal Service® не устанавливает, не регулирует и не утверждает цены. Следующие торговые марки и соответствующие зарегистрированные права принадлежат Почтовой службе США: почтовая служба США, USPS и ZIP+4.

База данных для Мексики включает определенную базу данных от Национального института статистики и географии.

9.2 Условия для конечных пользователей компании NAV2 (Шанхай) Co., Ltd

База данных («Данные») предоставляется только для личного, внутреннего использования и не может быть перепродана. Она защищена авторскими правами и является предметом соблюдения следующих условий (настоящее «Лицензионное соглашение с конечным пользователем») и положений, с которыми вы выразили свое согласие, с одной стороны и компанией NAV2 (Shanghai) Co., Ltd («NAV2»), а также ее лицензиарами (в том числе их лицензиарами и поставщиками) — с другой стороны. 20xx. Все права защищены

Условия и положения

Разрешенное использование. Вы соглашаетесь использовать указанные Данные вместе с программным обеспечением Telenav исключительно для внутреннего коммерческого использования и в личных целях, на которые распространяются условия лицензии, а не для бюро обслуживания, в целях разделения времени или иных аналогичных целях. Соответствующим образом с учетом ограничений, указанных далее в данном документе, вы соглашаетесь не производить следующее: воспроизводить, копировать, изменять, декомпилировать, дизассемблировать, создавать производные программы или вскрывать технологии какой-либо части содержимого данной Базы данных, а также с тем, что вы не имеете права передавать или распространять ее в любой форме и в любых целях, за исключением случаев, разрешенных законодательством.

Ограничения. Кроме случаев наличия специальной лицензии от Telenav и без ограничения действия предыдущего пункта, вы не имеете права использовать указанные Данные (а) с любыми другими продуктами, системами или приложениями, установленными или иным образом подключенными или находящимися во взаимодействии с автомобилями, и снабженными возможностями навигации, позиционирования, диспетчеризации, прокладки маршрута в реальном времени, управления автопарком или аналогичными приложениями, или (б) в комбинации или во взаимодействии с любыми позиционирующими устройствами или любыми мобильными либо

Приложения

беспроводными электронными или вычислительными устройствами, включая, помимо прочего, сотовые телефоны, портативные или карманные ПК, пейджеры, а также персональные цифровые помощники или секретари.

Предупреждение. Данные могут содержать неточную или неполную информацию из-за течения времени, изменения обстоятельств, смены используемых источников и характера сбора географических данных, и каждый из указанных факторов может привести к неточностям в результатах.

Отсутствие гарантии. Настоящие Данные предоставляются вам «как есть», и вы соглашаетесь их использовать на свой страх и риск. Компания Telemav и ее лицензиары (а также их лицензиары и поставщики) не дают никаких гарантий, уверений или гарантий иного рода, явных или подразумеваемых, возникающих в силу закона или иным образом, включая, но не ограничиваясь гарантиями на содержание, качество, точность, полноту, эффективность, надежность, пригодность для определенных целей, пользу, использование или результаты, полученные из Базы данных, или на то, что База данных или сервер будут работать бесперебойно и без ошибок.

Отказ от гарантийных обязательств. КОМПАНИЯ TELENAV И ЕЕ ЛИЦЕНЗИАРЫ (ВКЛЮЧАЯ ИХ ЛИЦЕНЗИАРОВ И ПОСТАВЩИКОВ) ОТКАЗЫВАЮТСЯ ОТ ПРЕДОСТАВЛЕНИЯ КАКИХ-ЛИБО ГАРАНТИЙ, ПРЯМЫХ ИЛИ ПОДРАЗУМЕВАЕМЫХ, В ТОМ ЧИСЛЕ ГАРАНТИЙ КАЧЕСТВА, ПРОИЗВОДИТЕЛЬНОСТИ, ТОВАРНОЙ ПРИГОДНОСТИ, ПРИГОДНОСТИ ДЛЯ ОПРЕДЕЛЕННЫХ ЦЕЛЕЙ ИЛИ

НАРУШЕНИЯ ЧЬИХ-ЛИБО ПРАВ. Некоторые штаты, территории и страны не допускают определенные исключения из гарантии, в связи с чем указанные выше исключения могут не распространяться на вас.

Отказ от ответственности. КОМПАНИЯ TELENAV И ЕЕ ЛИЦЕНЗИАРЫ (ВКЛЮЧАЯ ИХ ЛИЦЕНЗИАРОВ И ПОСТАВЩИКОВ) НЕ НЕСУТ ОТВЕТСТВЕННОСТИ ПЕРЕД ВАМИ НИ ПО КАКИМ ПРЕТЕНЗИЯМ, ТРЕБОВАНИЯМ ИЛИ ИСКАМ, НЕЗАВИСИМО ОТ ХАРАКТЕРА ПРИЧИНЫ ИХ ПРЕДЪЯВЛЕНИЯ, СОДЕРЖАЩИМ ЛЮБЫЕ ТРЕБОВАНИЯ КОМПЕНСИРОВАТЬ ЛЮБОЙ УЩЕРБ, ВРЕД ИЛИ УБЫТКИ, БУДЬ ТО ПРЯМЫЕ ИЛИ КОСВЕННЫЕ, КОТОРЫЕ МОГУТ ВОЗНИКНУТЬ В РЕЗУЛЬТАТЕ ИСПОЛЬЗОВАНИЯ ИЛИ ВЛАДЕНИЯ ИНФОРМАЦИЕЙ; А ТАКЖЕ ЗА ЛЮБУЮ УПУЩЕННУЮ ВЫГОДУ, ПОТЕРЮ ПРИБЫЛИ, КОНТРАКТОВ ИЛИ СБЕРЕЖЕНИЙ, ЛИБО ЛЮБОЙ ИНОЙ ПРЯМОЙ, КОСВЕННОЙ, СЛУЧАЙНОЙ, ОСОБЫЙ ИЛИ ИНОЙ ВИД УЩЕРБА, ВОЗНИКШИЙ В СВЯЗИ С ИСПОЛЬЗОВАНИЕМ ИЛИ НЕВОЗМОЖНОСТЬЮ ИСПОЛЬЗОВАНИЯ УКАЗАННОЙ ИНФОРМАЦИИ, КАКОГО-ЛИБО ДЕФЕКТА В ИНФОРМАЦИИ ИЛИ НАРУШЕНИЯ НАСТОЯЩИХ УСЛОВИЙ ИЛИ ПОЛОЖЕНИЙ, БУДЬ ТО В СИЛУ ДОГОВОРА ИЛИ ДЕЛИКТА ИЛИ НА ОСНОВАНИИ ГАРАНТИИ, ДАЖЕ В СЛУЧАЕ, КОГДА TELENAV И ЕЕ ЛИЦЕНЗИАРЫ БЫЛИ УВЕДОМЛЕННЫ О ВОЗМОЖНОСТИ ВОЗНИКНОВЕНИЯ ТАКОГО УЩЕРБА. Некоторые штаты, территории и страны не допускают определенные исключения ответственности, в связи с чем указанные выше исключения могут не распространяться на вас.

Приложения

Экспортный контроль. Вы не будете осуществлять экспорт любых частей Данных или любого прямого продукта указанных Данных кроме как в соответствии со всеми лицензиями и необходимыми одобрениями, действующими экспортными законами, правилами и нормами, включая, помимо прочего, законы, нормы и правила, изданные Управлением по контролю за иностранными активами США, Министерство торговли и Бюро промышленности и безопасности США Министерство торговли При условии, что любой из таких экспортных законов, правил и норм запрещают HERE выполнять любое из своих обязательств по настоящему соглашению по поставке или распространению Базы данных, такой отказ должен быть оправдан, а не являться нарушением настоящего Соглашения.

Полнота соглашения. Настоящие условия и положения представляют собой полное соглашение между компанией Telenav (и ее лицензиарами, включая их лицензиаров и поставщиков) и вами в отношении предмета Соглашения и отменяют в своей полноте все и каждое в отдельности письменные или устные договоренности, которые ранее существовали относительно его предмета.

Применимое законодательство. Указанные выше условия и положения регулируются законами штата Иллинойс [вставьте «Нидерланды» при использовании европейских данных HERE], за исключением (i) коллизионных норм законодательства или (ii) конвенции ООН «О договорах международной купли-продажи товаров», применение которых прямо

запрещено. Вы соглашаетесь подчиняться юрисдикции штата Иллинойс [вставьте «Нидерланды» вместо европейских данных HERE] для претензий к данным, предоставленным в силу настоящего соглашения.

Конечные пользователи — правительственные организации.

Если Данные приобретаются правительством США или от его имени, либо любыми иными организациями, имеющими права, которыми обычно располагает правительство США, эти Данные являются “коммерческим продуктом” в соответствии с определением, указанным в 48 C.F.R. (“FAR”) 2.101, предоставляются в соответствии с лицензионным соглашением с конечным пользователем, а каждая копия предоставленных каким-либо образом Данных должна быть помечена надписью “Уведомление об использовании” и храниться и обрабатываться в соответствии с таким Уведомлением.

УВЕДОМЛЕНИЕ ОБ ИСПОЛЬЗОВАНИИ

ПОДРЯДЧИК (ПРОИЗВОДИТЕЛЬ/
ПОСТАВЩИК): HERE

ПОДРЯДЧИК (ПРОИЗВОДИТЕЛЬ/
ПОСТАВЩИК) АДРЕС: с/o Nokia, 425
West Randolph Street, Chicago, Illinois
60606

Настоящая База данных является
коммерческим продуктом, как это
определено в Правилах закупок для
федеральных нужд США 2.101, и
является предметом соблюдения
данных условий для конечных пользо-
вателей, в соответствии с которыми
предоставлена настоящая База
данных.

© 1987 – 2014 HERE – Все права защи-
щены.

Если ответственное лицо закупочного
органа, федеральный орган
исполнительной власти или какой-либо
работник федерального ведомства
отказывается использовать
представленные в данном соглашении
обозначения, они должны уведомить
HERE, прежде чем пытаться найти
дополнительные или альтернативные
права в Базе данных.

I. США/Канада

A. База данных для США. Условия
для конечных пользователей по
любому использованию Базы данных
в США должны содержать следу-
ющие уведомления.

“HERE holds a non-exclusive license
from the United States Postal
Service® to publish and sell ZIP+4®
information.”

“©United States Postal Service®
20XX. Prices are not established,
controlled or approved by the United
States Postal Service®. The following
trademarks and registrations are
owned by the USPS: United States
Postal Service, USPS, and ZIP+4.”

B. База данных для Канады. Следу-
ющие положения применяются к
Базе данных для Канады, которая
может включать или отражать
данные сторонних лицензиаров
(«данные сторонних поставщиков»),
включая Ее Величество Королеву
Канады по Праву («Ее Величество»),
Почту Канады («почта Канады») и
Управление по природным ресурсам
Канады («NRCan»):

1. Отказ и ограничения: клиент
соглашается, что использование
данных сторонних поставщиков
регулируется следующими положе-
ниями.

a. Отказ от ответственности:
данные сторонних поставщиков
лицензированы на основе «как
есть». Лицензиары таких данных,
включая Ее Величество, Почту
Канады и NRCan, не дают никаких
гарантий, уверений или гарантий
иного рода в отношении таких

данных, явных или подразумеваемых, возникающих в силу закона или иным образом, включая, но не ограничиваясь гарантиями на эффективность, полноту, точность или пригодность для определенных целей.

б. Ограничение ответственности: лицензиары данных сторонних поставщиков, включая Ее Величество, Почту Канады и NRCan, не несут ответственности: (i) ни по каким претензиям, требованиям или искам, независимо от характера причины претензии, требования или иска, оправдывая любые потери, травмы или повреждения, прямые или косвенные, которые могут привести к использованию или владению такими данными; и (ii) каким-либо способом за потерю доходов, или контактов, или любых других косвенных убытков любого рода, возникающих в результате дефектов в данных.

2. Уведомление об авторских правах: в отношении каждой копии всех или части данных на территории Канады клиент подтверждает явным образом следующее уведомление об авторских правах в отношении хотя бы одного из следующих: (i) бирка для носителя данных копии; (ii) упаковка копии; или (iii) другие материалы, упакованные с копией, например, руководства пользователей или лицензионные соглашения с конечными пользователями: "This data includes information taken with permission from Canadian authorities, including

© Her Majesty the Queen in Right of Canada, © Queen's Printer for Ontario, © Canada Post Corporation, GeoBase®, © The Department of Natural Resources Canada. All rights reserved."

3. Условия для конечных пользователей: за исключением случаев, согласованных сторонами в отношении положения любой части данных на территории Канады для конечных пользователей в соответствии с условиями Соглашения, клиент предоставляет таким конечным пользователям в доступимом явном виде с условиями для конечных пользователей, которые требуется предоставить в соответствии с условиями Соглашения, или иначе предоставленные клиентом), которые включают следующие положения от имени лицензиаров данных сторонних поставщиков, включая Ее Величество, Почту Канады и NRCan:

Данные могут включать или отражать данные лицензиаров, включая Ее Величество Королеву Канады по Праву («Ее Величество»), Почту Канады («почта Канады») и Управление по природным ресурсам Канады («NRCan»): Такие данные лицензированы на основе «как есть». Лицензиары, включая Ее Величество, Почту Канады и NRCan, не дают никаких гарантий, уверений или гарантий иного рода в отношении таких данных, явных или подразумеваемых, возникающих в силу закона или иным образом, включая, но не ограничиваясь гарантиями на эффективность, полноту, точность или пригодность для определенных целей.

Приложения

Лицензиары, включая Ее Величество, Почту Канады и NRCan, не несут ответственность ни по каким претензиям, требованиям или искам, независимо от характера причины претензии, требования или иска, оправдывая любые потери, травмы или повреждения, прямые или косвенные, которые могут привести к использованию или владению такими данными или Базой данных. Лицензиары, включая Ее Величество, Почту Канады и NRCan, не несут ответственность никаким образом за потерю доходов, или контрактов, или любых других косвенных убытков любого рода, возникающих в результате дефектов в данных или в Базе данных. Конечный пользователь освобождает лицензиаров, включая Ее Величество, Почту Канады и NRCan и их руководителей, сотрудников и агентов, от всех претензий, требований или исков, независимо от характера причины претензии, требования или иска, оправдывая любые потери, расходы, издержки, травмы или повреждения (включая травмы со смертельным исходом), связанные с использованием или владением данными или Базой данных.

4. Дополнительные положения: условия, представленные в этом разделе, являются дополнительными ко всем правам и обязательствам сторон в соответствии с условиями Соглашения. При

условии, что любое из положений в данном разделе несовместимо или противоречит любым другим положениям Соглашения, приоритет отдается положениям в данном разделе.

II. Мексика. Следующие положения применяются к Базе данных для Мексики, которая включает определенные данные от Национального института статистики и географии («INEGI»).

A. Любые и все копии Базы данных и/или упаковка, содержащая Базу данных для Мексики, содержат следующее уведомление: «Fuente: INEGI (Instituto Nacional de Estadística y Geografía)».

III. Латинская Америка

A. Уведомления сторонних поставщиков. Любые и все копии Базы данных и/или связанная с ней упаковка включают соответствующие уведомления сторонних поставщиков, изложенные ниже, и используются в соответствии со следующим описанием для соответствующей территории (или ее части), включенной в такую копию.

Территория Уведомление

Эквадор «INSTITUTO GEOGRAFICO MILITAR DEL ECUADOR AUTORIZACION N° IGM-2011-01- PCO-01 DEL 25 DE ENERO DE 2011»
«источник: © IGN 2009 — BD TOPO®»

Приложения

Гваделупа,
Французская
Гвиана
и

Мартиника, «Fuente: INEGI (Instituto Nacional de Estadística y Geografía)»
Мексика

IV. Ближний Восток

А. Уведомления сторонних поставщиков. Любые и все копии Базы данных и/или связанная с ней упаковка включают соответствующие уведомления сторонних поставщиков, изложенные ниже, и используются в соответствии со следующим описанием для соответствующей территории (или ее части), включенной в такую копию.

Страна Уведомление

Иордания «© Royal Jordanian Geographic Centre». Требование по вышеизложенному уведомлению для Базы данных для Иордания представляет собой существенное условие Соглашения. Если клиент или любой из его сублицензиатов (при наличии) не соответствует такому требованию, компания HERE имеет право отменить действие лицензии Клиента в отношении Базы данных для Иордания.

В. База данных для Иордания. Клиенту и его правомочным сублицензиарам (при наличии) запрещено использовать лицензированную и/или другим образом предоставленную базу данных HERE для Иордания («База данных

Иордания») в корпоративных приложениях (i) для неиорданских организаций в целях использования Базы данных для Иордания исключительно в Иордании или (ii) клиентами, находящимися в Иордании. Кроме того, клиенту, его правомочным сублицензиарам (при наличии) и конечным пользователям запрещено использовать Базу данных для Иордания в корпоративных приложениях, если такая сторона является (i) неиорданской организацией с использованием Базы данных для Иордания исключительно в Иордании или (ii) клиентом, находящимся в Иордании. Для вышеуказанного «корпоративные приложения» означают геомаркетинговые приложения, приложения ГИС, мобильные приложения управления бизнес-ресурсами, приложения для колл-центров, приложения систем обработки и передачи данных, Интернет-приложения общественных организаций или приложения для предоставления услуг геокодирования.

V. Европа

А. Использование некоторых правил дорожного движения в Европе

1. Общие ограничения, применимые к правилам дорожного движения. Клиент подтверждает и соглашается, что в некоторых странах Европы необходимо получить права непосредственно у сторонних поставщиков правил RDS-TMC, чтобы получить и использовать правила дорожного движения в Базе данных и доставлять транзакции конечных пользователей любым способом, проистекающим или основанном на таких правилах

Приложения

дорожного движения. Для таких стран компания HERE предоставляет клиенту Базу данных с правилами дорожного движения только после получения от клиента сертификата на получение таких прав.

2. Отображение обозначений прав сторонних поставщиков для Бельгии. Для каждой транзакции, использующей правила дорожного движения Бельгии, клиент предоставляет конечным пользователям следующее уведомление: «Traffic Codes for Belgium are provided by the Ministerie van de Vlaamse Gemeenschap and the Ministère de l'Équipement et des Transports.».

V. Бумажные карты. В отношении любой предоставленной клиенту лицензии на создание, продажу или дистрибуцию бумажных карт (например, карты, закрепленные на бумаге или на бумагоподобном материале): (а) такая лицензия в отношении Базы данных для Великобритании подразумевает заключение клиентом отдельного письменного соглашения с Управлением геодезии и картографии («OS») и его соблюдение для создания и продажи бумажных карт. Клиент выплачивает OS все и любые действующие для бумажных карт отчисления. Клиент соблюдает требования, указанные в уведомлении об авторском праве OS; (б) такая лицензия для продажи или распространения другим способом за плату в отношении Базы данных для Чешской Республики подразумевает получение клиентом предварительного письменного разрешения Kartografie a.s.; (в) такая лицензия для продажи или распространения в отношении Базы данных для Швейцарии подразумевает получение клиентом разрешения в

Bundesamt für Landestopografie Швейцарии; (г) использование Базы данных клиентом ограничивается во Франции при создании бумажных карт с масштабом от 1:5000 и 1:250 000; (д) использование Базы данных клиентом ограничивается при создании, продаже или распространении бумажных карт, одинаковых или в значительной мере похожих в отношении содержащихся данных и использования цветового решения, обозначений и масштаба, с бумажными картами, выпущенными европейскими национальными картографическими управлениями, включая, но не ограничиваясь Landervermessungämter of Germany, Topografische Dienst of the Netherlands, Nationaal Geografisch Instituut of Belgium, Bundesamt für Landestopografie Швейцарии, Bundesamt für Eich-und Vermessungswesen Австрии и Шведским национальным управлением земельной съемки.

C. Введение в действие OS. Не ограничивая вышеуказанный раздел IV(B) в отношении Базы данных для Великобритании, клиент подтверждает и соглашается с тем, что Управление геодезии и картографии («OS») может действовать непосредственно в отношении клиента для принудительного обеспечения соответствия с уведомлением об авторских правах OS (см. раздел IV(D) ниже) и требованиями, предъявляемыми к бумажным картам (см. раздел IV(B) выше), содержащимися в данном Соглашении.

Приложения

D. Уведомления сторонних поставщиков. Любые и все копии Базы данных и/или связанная с ней упаковка включают соответствующие уведомления сторонних поставщиков, изложенные ниже, и используются в соответствии со следующим описанием для соответствующей территории (или ее части), включенной в такую копию.

Страны Уведомление

Австрия “© Bundesamt für Eich- und Vermessungswesen”

Хорватия
Кипр,
Эстония,
Латвия,
Литва,
Молдавия,
Польша,
Словения
и/или
Украина

“© EuroGeographics”

Франция “источник: © IGN 2009 – BD TOPO®”

Германия “Основные данные указаны с разрешения соответствующих органов власти”

Великобритания “Contains Ordnance Survey data © Crown copyright and database right 2010 Contains Royal Mail data © Royal Mail copyright and database right 2010”

Греция “Авторское право, Geomatics Ltd.”

Венгрия “Авторское право © 2003; Top-Map Ltd.”

Италия “La Banca Dati Italiana è stata prodotta usando quale riferimento anche cartografia numerica ed al tratto prodotta e fornita dalla Regione Toscana.”

Норвегия “Авторское право © 2000; Norwegian Mapping Authority”

Португалия “Источник: IgeoE – Portugal”

Испания “Información geográfica propiedad del CNIG”

Швеция “На основе электронных данных © Шведского национального управления земельной съемки.”

Швейцария “Topografische Grundlage: © Bundesamt für Landestopographie.

E. Соответствующее распространение по странам. Клиент подтверждает, что компания HERE не получила разрешений на распространение картографических данных для следующих соответствующих стран: Албания, Беларусь, Киргизия, Молдавия и Узбекистан. Периодически компания HERE может обновлять этот список. Права на лицензии, предоставленные клиенту согласно данной ТЛ в отношении Базы данных для таких стран, ограничены вследствие обеспечения Клиентом соответствия всем действующим законам и нормативам, включая без ограничений любые необходимые лицензии или разрешения для распространения Приложения, в котором используется такая База данных в этих соответствующих странах.

Приложения

VI. Австралия

A. Уведомления сторонних поставщиков. Любые и все копии Базы данных и/или связанная с ней упаковка включают соответствующие уведомления сторонних поставщиков, изложенные ниже, и используются в соответствии со следующим описанием для соответствующей территории (или ее части), включенной в такую копию.

Авторское право. На основе данных, предоставленных по лицензии PSMA Australia Limited (www.pasma.com.au).

В продукте используются данные, которые являются объектом авторского права © 20XX Telstra Corporation Limited, GM Holden Limited, Intelomatics Australia Pty Ltd и Continental Pty Ltd.

B. Уведомления сторонних поставщиков для Австралии. В дополнение к вышеизложенному условию для конечных пользователей для любого приложения, содержащего правила дорожного движения RDS-TMC для Австралии, будут содержать следующее уведомление: «Product incorporates traffic location codes which is © 20XX Telstra Corporation Limited and its licensors.».

VII. Китай

Только для личного использования

Вы соглашаетесь использовать эту базу данных вместе с [вставить название приложения клиента] исключительно для внутреннего использования и в некоммерческих целях, для которых она лицензирована, а не для бюро обслуживания в целях разделения времени или других

аналогичных целей. Соответствующим образом с учетом ограничений, указанных далее в данном документе, вы можете копировать эту Базу данных только при необходимости для личного использования в следующих целях: (i) просмотр Базы данных и (ii) ее сохранение, исходя из предположения, что уведомления об авторском праве не удаляются и База данных не изменена никаким образом. Вы соглашаетесь не производить следующее: воспроизводить, копировать, изменять, декомпилировать, дизассемблировать или вскрывать технологии какой-либо части содержимого данной Базы данных, а также с тем, что вы не имеете права передавать или распространять ее в любой форме и в любых целях, за исключением случаев, разрешенных законодательством.

Ограничения

Кроме случаев наличия специальной лицензии, выдаваемой NAV2 в отдельном письменном соглашении, без ограничения предыдущего пункта, ваша лицензия подразумевает использование Данных в порядке, устанавливаемом этим Соглашением, и вы не можете использовать эти Данные (а) с любыми другими продуктами, системами или приложениями, установленными или иным образом подключенными или находящимися во взаимодействии с автомобилями с возможностями навигации, позиционирования, диспетчеризации, прокладки маршрута в реальном времени, управления автомобилем или аналогичными приложениями, или (б) во взаимодействии с любыми установочными шаблонами или любыми мобильными либо беспроводными электронными или вычислительными

Приложения

устройствами, включая, но не ограничиваясь сотовыми телефонами, карманными ПК или пейджерами. Вы соглашаетесь прекратить всякое использование этой Базы данных в случае нарушения данных условий.

Ограниченная гарантия

Компания NAV2 гарантирует, что (а) База данных выполняется в основном в соответствии с прилагаемыми письменными материалами в течение девяноста (90) дней с даты получения и (б) любые услуги поддержки, предоставляемые NAV2, будут в основном соответствовать описанию в прилагаемых письменных материалах, предоставленных компанией NAV2, и специалисты службы поддержки NAV2 будут предпринимать экономически оправданные усилия для решения возможных проблем.

rigCustomer Средства защиты прав

Вся ответственность и исключительные средства правовой защиты компании NAV2 и ее поставщиков исключительно по усмотрению компании NAV2 представляет собой либо (а) возврат уплаченной цены (при наличии), либо (б) ремонт или замену Базы данных, не соответствующей ограниченной гарантии компании NAV2, возвращенной в компанию NAV2 с копией получения. Эта ограниченная гарантия лишается юридической силы, если неполадки Базы данных возникли в результате аварии, неправильного употребления или использования не по назначению. На любые замененные Базы данных предоставляется гарантия на оставшийся гарантийный период или на тридцать (30) дней, в зависимости от того, что дольше. Ни

эти средства защиты прав, ни любые услуги по поддержке продукта, предлагаемые компанией NAV2, недоступны без доказательства покупки из уполномоченного международного источника.

Отсутствие других гарантий

ЗА ИСКЛЮЧЕНИЕМ ИЗЛОЖЕННОЙ ВЫШЕ ОГРАНИЧЕННОЙ ГАРАНТИИ И В СООТВЕТСТВИИ С ДЕЙСТВУЮЩИМ ЗАКОНОДАТЕЛЬСТВОМ КОМПАНИЯ NAV2 И ЕЕ ЛИЦЕНЗИАРЫ (ВКЛЮЧАЯ ИХ ЛИЦЕНЗИАРОВ И ПОСТАВЩИКОВ) ОТКАЗЫВАЕТСЯ ОТ ПРЕДОСТАВЛЕНИЯ КАКИХ-ЛИБО ГАРАНТИЙ, ПРЯМЫХ ИЛИ ПОДРАЗУМЕВАЕМЫХ, ГАРАНТИИ КАЧЕСТВА, ПРОИЗВОДИТЕЛЬНОСТИ, ТОВАРНОЙ ПРИГОДНОСТИ, ПРИГОДНОСТИ ДЛЯ ДОСТИЖЕНИЯ ОПРЕДЕЛЕННОЙ ЦЕЛИ ИЛИ ОТСУТСТВИЯ НАРУШЕНИЯ КАКИХ-ЛИБО ПРАВ. Некоторые исключения из гарантии могут быть не разрешены в соответствии с действующим законодательством, в связи с чем указанные выше исключения могут не распространяться на вас.

Ограниченная ответственность

В СООТВЕТСТВИИ С ДЕЙСТВУЮЩИМ ЗАКОНОДАТЕЛЬСТВОМ КОМПАНИЯ NAV2 И ЕЕ ЛИЦЕНЗИАРЫ (ВКЛЮЧАЯ ИХ ЛИЦЕНЗИАРОВ И ПОСТАВЩИКОВ) НЕ НЕСУТ ОТВЕТСТВЕННОСТЬ ПЕРЕД ВАМИ НИ ПО КАКИМ ПРЕТЕНЗИЯМ, ТРЕБОВАНИЯМ ИЛИ ИСКАМ, НЕЗАВИСИМО ОТ ХАРАКТЕРА ПРИЧИНЫ ПРЕТЕНЗИИ, ТРЕБОВАНИЯ ИЛИ ИСКА, ОПРАВДЫВАЯ ЛЮБЫЕ ПОТЕРИ, ТРАВМЫ ИЛИ ПОВРЕЖДЕНИЯ, ПРЯМЫЕ ИЛИ КОСВЕННЫЕ, КОТОРЫЕ МОГУТ ПРИВЕСТИ К ИСПОЛЬЗОВАНИЮ ИЛИ ВЛАДЕНИЮ ЭТОЙ ИНФОРМАЦИЕЙ; ИЛИ ЗА ЛЮБУЮ УПУЩЕННУЮ

Приложения

ВЫГОДУ, ПОТЕРЮ ПРИБЫЛИ, КОНТРАКТОВ ИЛИ СБЕРЕЖЕНИЙ ЛИБО ЛЮБОГО ДРУГОГО ПРЯМОГО, КОСВЕННОГО, СЛУЧАЙНОГО, ФАКТИЧЕСКОГО ИЛИ ПОСЛЕДУЮЩЕГО УЩЕРБА, ВОЗНИКШИЕ В СВЯЗИ С ИСПОЛЬЗОВАНИЕМ ИЛИ НЕВОЗМОЖНОСТЬЮ ИСПОЛЬЗОВАНИЯ ЭТОЙ ИНФОРМАЦИИ, КАКОГО-ЛИБО ДЕФЕКТА В ЭТОЙ ИНФОРМАЦИИ ИЛИ НАРУШЕНИЯ НАСТОЯЩИХ УСЛОВИЙ ИЛИ ПОЛОЖЕНИЙ, В СИЛУ ДОГОВОРА ИЛИ ДЕЛИКТА ИЛИ НА ОСНОВАНИИ ГАРАНТИИ, ДАЖЕ В СЛУЧАЕ, КОГДА NAV2 И ЕЕ ЛИЦЕНЗИАРЫ СООБЩИЛИ О ВОЗМОЖНОСТИ ВОЗНИКНОВЕНИЯ ТАКИХ УБЫТКОВ. НИ ПРИ КАКИХ ОБСТОЯТЕЛЬСТВАХ ОБЯЗАТЕЛЬСТВА КОМПАНИИ NAV2 ИЛИ ЕЕ ПОСТАВЩИКОВ НЕ МОГУТ ПРЕВЫШАТЬ ЦЕНУ, УПЛАЧЕННУЮ ПО НАСТОЯЩЕМУ СОГЛАШЕНИЮ. Некоторые исключения ответственности могут быть не разрешены в соответствии с действующим законодательством, в связи с чем указанные выше исключения могут не распространяться на вас.

Экспортный контроль

Вы соглашаетесь никуда не осуществлять экспорт любых частей предоставленных вам Данных или любого прямого продукта, кроме как в соответствии и со всеми лицензиями и необходимыми одобрениями, действующими экспортными законами, правилами и нормами, включая, но не ограничиваясь законами, нормами и правилами, которыми руководствуется отдел контроля иностранных активов США.

Охрана прав интеллектуальной собственности

База данных принадлежит компании NAV2 или ее поставщикам и защищена действующим законом об авторском праве и другими законами и положениями об интеллектуальной собственности. Данные предоставляются исключительно на основе лицензии на использование и не предназначены для продажи.

Полнота соглашения

Настоящие условия и положения представляют собой полное соглашение между компанией NAV2 (и ее лицензиарами, включая их лицензиаров и поставщиков) и вами в отношении предмета Соглашения и отменяют в своей полноте все письменные или устные договоренности, которые ранее существовали относительно этого предмета.

Регулирующее законодательство.

Представленные выше условия и положения должны регулироваться законами Китайской народной республики, за исключением (i) коллизионных норм законодательства или (ii) конвенции ООН «О договорах международной купли-продажи товаров», которая явно исключена. Любые споры в отношении предоставленной вам по условиям настоящего соглашения Базы данных следует передать для арбитража в Шанхайскую международную торгово-экономическую арбитражную комиссию.

Авторское право Gracenote®

CD- и связанные с музыкой данные от Gracenote, Inc. защищены авторским правом©

Приложения

2000-2007 Gracenote. ПРОГРАММНОЕ ОБЕСПЕЧЕНИЕ Gracenote защищено авторским правом © 2000–2007 Gracenote. К данному продукту и услугам может быть применим один или несколько указанных патентов США: 6,660,647; 6,616,309; 6,307,459; 6,330,593, а также иные патенты, выданные или находящиеся в процессе выдачи. Некоторые услуги, предоставляемые по лицензии от Open Globe, Inc., защищены патентом США 6,304,523.

Gracenote и CDDB являются зарегистрированными товарными знаками Gracenote. Логотип и фирменный знак Gracenote, а также логотип Powered by Gracenote™ являются товарными знаками Gracenote.

Лицензионное соглашение Gracenote® с конечным пользователем (EULA)

На данном устройстве установлено программное обеспечение от компании Gracenote Inc, расположенной по адресу: 2000 Powell Street Emeryville, California 94608 (Gracenote).

ПРОГРАММНОЕ ОБЕСПЕЧЕНИЕ от Gracenote («Программное обеспечение Gracenote») позволяет устройству производить узнавание дисков и музыкальных файлов и получать информацию, связанную с музыкой, включая название, исполнителя, дорожку и сведения о праве собственности («Данные Gracenote») с онлайн-серверов («Серверы Gracenote») и выполнять другие функции. Вы можете использовать Данные Gracenote только посредством функций для конечного пользователя, встроенных в данное устройство. Это устройство может содержать данные, принадлежащие поставщикам Gracenote. В таком случае все ограничения, указанные ниже в

отношении Данных Gracenote, также распространяются на такое содержимое, и такие поставщики содержимого имеют право на все выгоды и защиту, предусмотренные в настоящем документе, которыми также обладает Gracenote. Вы соглашаетесь использовать содержимое от Gracenote («Содержимое Gracenote»), Данные Gracenote, ПРОГРАММНОЕ ОБЕСПЕЧЕНИЕ Gracenote и серверы Gracenote только для собственных личных, некоммерческих целей. Вы соглашаетесь не переуступать, не копировать и не передавать Содержимое Gracenote, ПРОГРАММНОЕ ОБЕСПЕЧЕНИЕ Gracenote или любые Данные Gracenote (за исключением Меток, привязанных к музыкальным файлам) в пользу любых третьих лиц. **ВЫ СОГЛАШАЕТЕСЬ ПОЛЬЗОВАТЬСЯ СОДЕРЖИМЫМ GRACENOTE, ДАННЫМИ GRACENOTE, ПРОГРАММНЫМ ОБЕСПЕЧЕНИЕМ GRACENOTE И СЕРВЕРАМИ GRACENOTE ТОЛЬКО НА ОГОВОРЕННЫХ В ДАННОМ СОГЛАШЕНИИ УСЛОВИЯХ.**

Вы соглашаетесь с тем, что в случае нарушения этих ограничений действие вашей неисключительной лицензии на использование Содержимого Gracenote, Данных Gracenote, ПРОГРАММНОГО ОБЕСПЕЧЕНИЯ Gracenote и Серверов Gracenote прекратится. В случае прекращения действия лицензии вы соглашаетесь прекратить всякое использование Содержимого Gracenote, Данных Gracenote, ПРОГРАММНОГО ОБЕСПЕЧЕНИЯ Gracenote и Серверов Gracenote.

Компания Gracenote сохраняет все права, в том числе права собственности на Данные Gracenote, ПРОГРАММНОЕ ОБЕСПЕЧЕНИЕ Gracenote, Серверы Gracenote и Содержимое Gracenote. Ни при каких обстоятельствах Gracenote не будет нести ответственности за

Приложения

платежи в ваш адрес за любую предоставляемую вами информацию, включая любой материал, защищенный авторским правом, или информацию о музыкальных файлах. Вы соглашаетесь, что Gracenote может осуществлять свои права, полностью или частично, в соответствии с настоящим соглашением в отношении вас, непосредственно от имени каждой компании.

Служба Gracenote для отслеживания запросов в статистических целях использует уникальный идентификатор. Произвольное присвоение числового идентификатора позволяет службе Gracenote вести подсчет запросов без получения личной информации о пользователе. Дополнительную информацию см. на веб-сайте Gracenote www.gracenote.com в разделе «Политика конфиденциальности службы Gracenote».

ПРОГРАММНОЕ ОБЕСПЕЧЕНИЕ GRACENOTE, КАЖДАЯ ЕДИНИЦА ДАННЫХ GRACENOTE И СОДЕРЖИМОЕ GRACENOTE ПЕРЕДАЮТСЯ ВАМ ПО ЛИЦЕНЗИИ «КАК ЕСТЬ». GRACENOTE НЕ ДЕЛАЕТ ЗАЯВЛЕНИЙ И НЕ ДАЕТ НИКАКИХ ГАРАНТИЙ, ПРЯМЫХ ИЛИ КОСВЕННЫХ, В ОТНОШЕНИИ ТОЧНОСТИ ЛЮБЫХ ДАННЫХ GRACENOTE, ПОЛУЧЕННЫХ С СЕРВЕРОВ GRACENOTE, ИЛИ СОДЕРЖИМОГО GRACENOTE. GRACENOTE ПОЛНОСТЬЮ И ПО ОТДЕЛЬНОСТИ СОХРАНЯЕТ ЗА СОБОЙ ПРАВО УДАЛЯТЬ ДАННЫЕ И/ИЛИ СОДЕРЖИМОЕ С СООТВЕТСТВУЮЩИХ СЕРВЕРОВ КОМПАНИЙ ИЛИ, В СЛУЧАЕ, КОГДА РЕЧЬ ИДЕТ О GRACENOTE, ИЗМЕНЯТЬ КАТЕГОРИИ ДАННЫХ ПО ЛЮБОЙ ПРИЧИНЕ, КОТОРУЮ GRACENOTE РАСЦЕНИВАЕТ КАК ДАЮЩУЮ ОСНОВАНИЯ. НЕ ДАЕТСЯ НИКАКИХ ГАРАНТИЙ, ЧТО

СОДЕРЖИМОЕ GRACENOTE, ИЛИ ПРОГРАММНОЕ ОБЕСПЕЧЕНИЕ GRACENOTE, ИЛИ СЕРВЕРЫ GRACENOTE НЕ СОДЕРЖАТ В СЕБЕ ОШИБКИ, И ЧТО В ФУНКЦИОНИРОВАНИИ ПРОГРАММНОГО ОБЕСПЕЧЕНИЯ GRACENOTE ИЛИ СЕРВЕРОВ GRACENOTE НЕ БУДЕТ СБОЕВ. GRACENOTE НЕ ОБЯЗАНА ПРЕДОСТАВЛЯТЬ ВАМ НИКАКИЕ УСОВЕРШЕНСТВОВАННЫЕ ИЛИ ДОПОЛНИТЕЛЬНЫЕ ТИПЫ ДАННЫХ, КОТОРЫЕ GRACENOTE ПО СВОЕМУ УСМОТРЕНИЮ МОЖЕТ ПРЕДОСТАВЛЯТЬ В БУДУЩЕМ, И ИМЕЕТ ПРАВО ПРЕКРАТИТЬ ОКАЗАНИЕ УСЛУГ ОНЛАЙН В ЛЮБОЕ ВРЕМЯ. КОМПАНИЯ GRACENOTE ОТКАЗЫВАЕТСЯ ОТ ПРЕДОСТАВЛЕНИЯ КАКИХ-ЛИБО ГАРАНТИЙ, ПРЯМЫХ ИЛИ ПОДРАЗУМЕВАЕМЫХ, ВКЛЮЧАЯ, НО НЕ ОГРАНИЧИВАЯСЬ, ПОДРАЗУМЕВАЕМЫЕ ГАРАНТИИ ТОВАРНОЙ ПРИГОДНОСТИ, ПРИГОДНОСТИ ДЛЯ ДОСТИЖЕНИЯ ОПРЕДЕЛЕННОЙ ЦЕЛИ, ВЛАДЕНИЯ ИЛИ ОТСУТСТВИЯ НАРУШЕНИЯ КАКИХ-ЛИБО ПРАВ. КОМПАНИЯ GRACENOTE НЕ ГАРАНТИРУЕТ НИКАКИХ РЕЗУЛЬТАТОВ, СВЯЗАННЫХ С ИСПОЛЬЗОВАНИЕМ ПРОГРАММНОГО ОБЕСПЕЧЕНИЯ ИЛИ СЕРВЕРА GRACENOTE. НИ ПРИ КАКИХ ОБСТОЯТЕЛЬСТВАХ КОМПАНИЯ GRACENOTE НЕ НЕСЕТ ОТВЕТСТВЕННОСТЬ ЗА КАКИЕ-ЛИБО ПОБОЧНЫЕ ИЛИ КОСВЕННЫЕ УБЫТКИ, УПУЩЕННУЮ ВЫГОДУ ИЛИ НЕДОПОЛУЧЕННУЮ ПРИБЫЛЬ, НЕЗАВИСИМО ОТ ПРИЧИНЫ. © Gracenote 2007.

FCC ID: ACJ-SYNCG3-L

IC: 216B-SYNCG3-L

Приложения

Это оборудование отвечает требованиям Части 15 Правил Федеральной комиссии связи США и стандартам министерства промышленности Канады в отношении RSS-210. Работа устройства должна соответствовать двум нижеизложенным положениям:

- (1)** Устройство не должно создавать вредные помехи и
- (2)** устройство должно поглощать любые принимаемые помехи, в том числе помехи, которые могут вызывать нежелательную работу.

ПРЕДУПРЕЖДЕНИЕ



Внесение изменений или модификаций без разрешения соответствующих регулирующих органов может привести к лишению пользователя права на эксплуатацию данного оборудования. Аббревиатура IC перед номером радиотехнического сертификата означает лишь соответствие техническим условиям, установленным Министерством промышленности Канады.

Антенну, используемую на данном передатчике, нельзя устанавливать или использовать совместно с любой другой антенной или радиопередатчиком.

ТРАФИК-КАНАЛ SUNA – УСЛОВИЯ И ПОЛОЖЕНИЯ

Для активации, использования и/или получения доступа к трафик-каналу SUNA, SUNA Predictive или другому контенту или материалам, предоставляемым Intelematics (вместе **Продукты и/или услуги SUNA**), вы должны принять настоящие положения и условия. Ниже приведен краткий обзор положений и условий, которые

действуют в отношении вас. Чтобы просмотреть положения и условия, связанные с вашим использованием продуктов и/или услуг SUNA, в полном объеме, обратитесь к следующему источнику:

Сайт

www.sunatraffic.com.au/termsandconditions/

1. Согласие

Пользуясь продуктами и/или услугами SUNA, вы даете согласие и принимаете обязательные положения и условия, полностью приведенные по следующему адресу:

Сайт

www.sunatraffic.com.au/termsandconditions/

2. Интеллектуальная собственность

Продукты и/или услуги SUNA предназначены для личного использования. Вы не имеете права записывать, ретранслировать содержимое, а также использовать его в связи с любой иной информацией о трафике, или услугой прокладки маршрута, а также устройством, не одобренным Intelematics. Вы не получаете никаких прав интеллектуальной собственности (включая авторские права) на данные, используемые для предоставления продуктов и/или услуг SUNA.

3. Надлежащее использование

Продукты и/или услуги SUNA разработаны и должны использоваться в качестве вспомогательных средств при управлении автомобилем и планировании поездок. Они не предоставляют исчерпывающую или

Приложения

точную информацию во всех случаях. Иногда при использовании продуктов и/или услуг SUNA может понадобиться дополнительное время ожидания отклика. Вы признаете, что они не предназначены и не пригодны для использования в приложениях, где время прибытия или направления движения могут отрицательно сказаться на безопасности окружающих или самого пользователя.

4. Использование продуктов и/или услуг SUNA во время управления автомобилем

Вы и другие авторизованные водители транспортного средства, в котором доступны или установлены и активны продукты и/или услуги SUNA, всегда несете ответственность за соблюдение всех применимых законов и кодексов, связанных с безопасным вождением. В частности, вы согласны использовать продукты и/или услуги SUNA только при полностью остановленном транспортном средстве и в безопасных условиях.

5. Бесперебойность обслуживания и прием трафик-канала SUNA

Мы будем прилагать разумные усилия для круглосуточного и круглогодичного предоставления трафик-канала SUNA. Доступ к трафик-каналу SUNA временами может прерываться по техническим причинам или в результате проведения планового технического обслуживания. Мы постараемся проводить техническое обслуживание во время наименьшей загруженности на дорогах. Мы сохраняем за собой право отказаться от предоставления продуктов и/или услуг SUNA в любое время.

Также мы не можем обеспечить бесперебойный прием сигнала RDS-TMC трафик-канала SUNA в любом конкретном месте.

6. Ограничение ответственности

Ни Intelomatics (ни ее поставщики или производители вашего устройства (далее "**Поставщики**")) не несет ответственность перед вами или третьими лицами за прямой, косвенный, случайный или иной вид ущерба, возникший в результате использования или невозможности использования продуктов и/или услуг SUNA, даже если Intelomatics или Поставщик были проинформированы о возможности причинения такого ущерба. Вы также признаете, что ни Intelomatics, ни Поставщик не гарантируют и не берут на себя никаких связанных с указанным гарантийных обязательств в отношении доступности, точности или комплектности продуктов и/или услуг SUNA и, в максимально разрешенном в соответствии с применимым законодательством объеме, как Intelomatics, так и каждый Поставщик настоящим исключают применение любых гарантий, которые могут быть предусмотрены применимым федеральным или региональным законодательством в отношении продуктов и/или услуг SUNA.

7. Примечание

При подготовке данного руководства применялась повышенная степень осторожности. Непрерывное усовершенствование технологий и продуктов означает, что некоторая информация иногда может устаревать. Информация в данном документе может меняться без предварительного уведомления.

ПРЕДУПРЕЖДЕНИЕ



Вождение с отвлеченным вниманием может привести к потере контроля над автомобилем, аварии и телесным повреждениям. Мы настоятельно рекомендуем соблюдать крайнюю осторожность при использовании любых устройств, которые могут отвлечь ваше внимание от дороги. Ваша первоочередная ответственность — безопасная эксплуатация автомобиля. Мы рекомендуем воздержаться от использования любых портативных устройств во время вождения и призываем по возможности использовать системы с голосовым управлением. Обязательно ознакомьтесь с применимым местным законодательством, регулирующим использование электронных устройств во время вождения.

Указатель

4	
4WD	
См.: Привод на четыре колеса.....	162
A	
A/C	
См.: Органы управления микроклиматом.....	112
ABS	
См.: Тормоза.....	168
ACC	
См.: Использование системы адаптивного круиз-контроля.....	196
Active City Stop.....	221
Выключение и включение системы.....	222
Принцип работы.....	221
D	
DPF	
См.: Фильтр твердых частиц.....	143
DRL	
См.: Световое оборудование дневного времени.....	67
E	
EPB	
См.: Электрический стояночный тормоз.....	169
M	
MyKey™.....	35
Принципы работы.....	35
P	
PATS	
См.: Пассивная противоугонная система.....	53
S	
SYNC™, поиск и устранение неисправностей.....	366
SYNC™ 3.....	380
Общая информация.....	380
SYNC™.....	325
Общая информация.....	325
U	
USB-порт.....	324
V	
VIN	
См.: Идентификационный номер автомобиля.....	305
A	
Аварийная световая сигнализация.....	241
Аварийные принадлежности.....	241
Автоматическая коробка передач - 6-ступенчатая автоматическая коробка передач — 6F35/6-ступенчатая коробка передач PowerShift — MPS6/6DCT450.....	156
Автоматическая коробка передач SelectShift™.....	158
Адаптивное программирование автоматической коробки передач.....	161
Если машина застряла в грязи или снегу.....	161
Положения рычага переключения передач.....	157
Рычаг экстренного выключения парковочной передачи.....	159
Автоматические стеклоочистители.....	62
Настройки автоматического режима работы стеклоочистителей.....	63
Автоматический режим управления микроклиматом.....	115
Выключение режима Mono.....	118
Контроль температуры.....	117
Повторное включение режима Mono.....	118
Режим «моно».....	118

Указатель

Автоматическое управление включением внешнего освещения.....	66
Автоматическое управление дальним светом фар.....	67
Включение системы.....	68
Настройка чувствительности системы.....	69
Ручное вмешательство в работу системы.....	69
Авто-Старт-Стоп.....	145
Выключение двигателя.....	145
Использование системы Auto-Start-Stop.....	145
Повторное включение двигателя.....	146
Аккумуляторная батарея См.: Замена аккумуляторной батареи 12 В	272
Аксессуары См.: Рекомендация о замене деталей.....	10
Активная система помощи при парковке.....	183
Отключение функции активной помощи при парковке.....	189
Параллельная парковка, перпендикулярная парковка, система помощи при выезде с параллельной парковки.....	183
Поиск и устранения неисправностей системы.....	189
Аптечка.....	241
Аудиоблок - В комплектацию автомобиля входит: AM/FM/CD/ SYNC.....	317
Аудиоблок - В комплектацию автомобиля входит: AM/FM/CD/ Синхронизация/Сенсорный экран.....	320
Аудиоблок - В комплектацию автомобиля входит: AM/FM/ CD.....	314
Аудиоблок - В комплектацию автомобиля входит: Sony AM/FM/ CD.....	310
Структура меню.....	311
Аудиосистема.....	308
Общая информация.....	308

Б

Безопасность.....	53
Безопасность детей.....	15
Блокировка замка капота См.: Открывание и закрывание капота.....	265
См.: Открывание и закрывание капота.....	265
Блокировка и разблокировка замков.....	41
Блокировка и разблокировка дверей с помощью ключа.....	42
Блокировка и разблокировка замков дверей снаружи автомобиля.....	42
Задняя поднимающаяся дверь с приводом.....	42
Пульт дистанционного управления.....	41
Раздельная блокировка дверей с помощью ключа.....	43
Электрические замки дверей.....	41
Блокировка рулевого колеса.....	140
Автомобили без системы бесключевого запуска.....	140
Автомобили с системой бесключевого запуска.....	141
Боковой занавес системы надувных подушек безопасности.....	31
Боковые датчики.....	181
Индикатор расстояния до препятствия.....	182
Боковые подушки безопасности.....	29
Боковые подушки безопасности См.: Использование цепей противоскольжения.....	289
Буксировка автомобиля на четырех колесах.....	237
Аварийная буксировка.....	237
Буксировка.....	232
Буксировка прицепа.....	232
Быстрый обзор.....	13

В

Введение.....	7
---------------	---

Указатель

Вентилятор	
См.: Вентилятор системы охлаждения двигателя - Бензиновый.....	269
См.: Вентилятор системы охлаждения двигателя - Дизельный.....	269
Вентилятор системы охлаждения двигателя - Бензиновый.....	269
Вентилятор системы охлаждения двигателя - Дизельный.....	269
Вентиляционные дефлекторы.....	112
Боковые.....	113
Центральная консоль.....	113
Центральные.....	112
Вентиляционный отверстие	
См.: Вентиляционные дефлекторы.....	112
Вентиляция	
См.: Органы управления микроклиматом.....	112
Верхние багажники крыши и кронштейны для различных грузов.....	230
Верхний вентиляционный люк.....	80
Открытие и закрытие прозрачного люка в крыше.....	80
Открытие и закрытие солнцезащитной шторки.....	80
Режим вентиляции прозрачного люка в крыше.....	81
Функция остановки и реверса стекла при возникновении препятствия.....	81
Верхний вентиляционный люк	
См.: Верхний вентиляционный люк.....	80
Верхняя консоль.....	137
Вещевой отсек под полом	
задка.....	228
Пол салона.....	228
Регулируемая погрузочная площадка.....	229
Система управления грузом.....	229
Выраженные фары.....	71
Внутреннее зеркало заднего вида.....	79
Зеркало с функцией автоматического затемнения.....	79
Вспомогательный отопитель.....	122
Включение и отключение функции «Обогр. сейчас» с помощью пульта дистанционного управления.....	126
Стояночный отопитель, работающий на топливе.....	122
Топливный отопитель.....	126
Выключатель зажигания.....	139
Выключатель стартера	
См.: Выключатель зажигания.....	139
Выключение двигателя.....	144
Автомобили с турбокомпрессором.....	144
Выключение подачи топлива.....	241
Г	
Гайки крепления колес	
См.: Замена колеса.....	294
См.: Замена колеса.....	294
Гнездо аудиовхода.....	323
Голосовое управление.....	58
Д	
Двери и замки.....	41
Дистанционное управление.....	32
Замена элемента питания пульта дистанционного управления.....	32
Перепрограммирование функции разблокировки.....	32
Пульт дистанционного управления без убирающегося стержня ключа.....	33
Пульт дистанционного управления с убирающимся стержнем ключа.....	33
Дополнительная система пассивной безопасности.....	27
Принципы работы.....	27
Дополнительные электрические розетки.....	135
Гнездо электропитания 12 В постоянного тока.....	135
Гнездо электропитания переменного тока.....	135
Расположение.....	135
З	
Задержка выключения фар.....	67
Задние противотуманные фонари.....	70
Задние сиденья.....	133
Раскладывание спинок сидений.....	133

Указатель

Регулировка угла наклона.....	133
Складывание спинок сидений.....	133
Задняя дверь багажного отделения	
См.: Задняя дверь с электроприводом.....	44
См.: Задняя поднимающаяся дверь с ручным управлением.....	43
Задняя дверь с электроприводом.....	44
Обнаружение помех.....	48
Остановка движения задней поднимающейся двери.....	47
Открытие и закрытие задней поднимающейся двери.....	46
Установка высоты открытия задней поднимающейся двери.....	48
Функция режима громкой связи.....	49
Задняя поднимающаяся дверь с ручным управлением.....	43
Закрытие задней поднимающейся двери.....	44
Открытие задней поднимающейся двери.....	44
Задняя система помощи при парковке.....	179
Индикатор расстояния до препятствия.....	180
Замена аккумуляторной батареи 12 В.....	272
Замена колеса.....	294
Автомобили с запасным колесом.....	294
Автомобильный домкрат.....	295
Гайки крепления колес.....	294
Сборка монтажного ключа.....	297
Снятие декоративной накладки колеса.....	298
Снятие колеса.....	298
Точки установки опорных пят подъемника или домкрата.....	296
Установка колеса.....	299
Хранение спущенной шины.....	300
Замена ламп.....	276
Боковой повторитель.....	278
Задние фары.....	279
Лампа багажного отделения, лампа пространства для ног и лампа задней поднимающейся двери.....	282
Лампа освещения номерного знака.....	281
Лампа подсветки входа.....	279
Плафон освещения салона.....	281
Плафоны местного освещения (для чтения).....	281
Фара головного света.....	276
Центральный верхний фонарь стоп-сигнала.....	281
Замена плавкого предохранителя.....	262
Предохранители.....	262
Замена утерянного ключа или пульта дистанционного управления.....	34
Замена щеток стеклоочистителей.....	272
Замки с функцией блокировки от открывания детьми.....	23
Ручные замки системы блокировки дверей от открывания детьми.....	23
Электрические замки системы блокировки дверей от открывания детьми.....	23
Запись событий	
См.: Регистрация данных.....	9
Заправка топливом.....	151
Предупреждающие сигналы системы.....	153
Заправочные объемы и технические характеристики.....	304
Технические характеристики.....	305
Запуск автомобиля от внешнего источника.....	242
Запуск двигателя.....	244
Подключение соединительных проводов.....	243
Запуск и остановка двигателя.....	139
Общая информация.....	139
Звуковые предупреждения и индикаторы.....	87
Предупреждающий сигнал автоматической коробки передач.....	87
Сигнал предупреждения о включенном стояночном тормозе.....	87
Сигнал предупреждения о включенных фарах.....	87

Указатель

Сигнал предупреждения о наличии ключа в замке зажигания.....	87
Зеркала	
См.: Окна и зеркала.....	74
См.: Окна и зеркала с обогревом.....	121
Знак аварийной остановки.....	241
И	
Идентификационный номер автомобиля.....	305
Иммобилайзер двигателя	
См.: Пассивная противоугонная система.....	53
Информационные дисплеи.....	88
Общая информация.....	88
Информационные сообщения.....	95
Active City Stop.....	95
Автоматическое управление дальним светом фар.....	96
Автомобиль с системой запуска двигателя без ключа.....	102
Аккумуляторная батарея и система зарядки.....	97
Буксировка.....	108
Двери.....	100
Двигатель.....	101
Защита водителей и пассажиров.....	104
Контроль тягового усилия.....	111
Коробка передач и привод на четыре колеса.....	109
Надувные подушки безопасности.....	96
Помощь при парковке.....	105
Предупреждение водителя.....	99
Рулевой привод с усилителем.....	106
Сигнал.....	96
Сигнализатор сообщений.....	95
Система запуска.....	107
Система запуска/остановки двигателя.....	107
Система контроля мертвых зон и система предупреждения о помехе сбоку.....	97
Система круиз-контроля и система адаптивного круиз-контроля (ACC).....	99
Система освещения.....	103
Система помощи для удержания полосы движения.....	102
Система помощи при трогании на подъеме.....	101
Система управления микроклиматом.....	99
Стояночный тормоз.....	105
Уход.....	104
Электрическая система блокировки дверей от открывания детьми.....	98
Информационные сообщения системы ABS	
См.: Советы по управлению автомобилем с антиблокировочной системой тормозов.....	169
Информационный центр	
См.: Информационные дисплеи.....	88
Использование SYNC™ на вашем телефоне.....	331
Bluetooth устр-ва.....	344
СМС.....	340
Выбор функций с помощью меню сотового телефона.....	338
Голосовые команды мобильного телефона.....	334
Голосовые службы телефона.....	333
Доступ к настройкам вашего мобильного телефона.....	342
Звонок.....	335
Настройки телефона во время активного вызова.....	336
Первое установление связи мобильного телефона.....	332
Принятие вызовов.....	336
Установление связи последующих мобильных телефонов.....	333
Использование SYNC™ на медиаплеере вашего автомобиля.....	356
Bluetooth устройства и системные настройки.....	366
USB 2.....	364
Голосовые команды аудиоисточников.....	364
Голосовые команды медиа-плеера.....	357
Доступ к USB библиотеке.....	361

Указатель

Использование голосовых команд.....	363
Подключение вашего медиа-плеера к USB-порту.....	356
Функции меню Media.....	360
Что сейчас играет?.....	357
Использование контроля тягового усилия.....	173
Выключение системы.....	173
Индикаторы и сообщения системы.....	173
Использование переключателя.....	173
Использование элементов управления на информационном дисплее.....	173
Использование летних шин.....	289
Использование привода на четыре колеса.....	162
Вождение в особых условиях в режиме привода на четыре колеса.....	163
Использование системы адаптивного круиз-контроля.....	196
Автоматическое выключение системы.....	201
Блокировка датчика.....	203
Включение системы.....	197
Вмешательство в работу системы.....	201
Возможные проблемы с обнаружением препятствий.....	201
Восстановление режима движения с установленной скоростью.....	198
Выключение системы.....	198
Движение за автомобилем.....	198
Изменение значения установленной скорости.....	198
Использование в холмистой местности.....	201
Настройка дистанции.....	200
Отмена режима движения с установленной скоростью.....	198
Переключение на обычный режим круиз-контроль.....	203
Система недоступна.....	202
Установка скорости.....	197
Использование системы динамической стабилизации.....	176
Использование системы круиз-контроля.....	195
Включение системы круиз-контроля.....	195
Выключение системы круиз-контроля.....	196
Использование функции MuKey с системами дистанционного запуска двигателя.....	39
Использование функции распознавания речи.....	328
Взаимодействие с системой и обратная связь.....	329
Голосовые команды аудиосистемы.....	393
Голосовые команды мобильного приложения.....	397
Голосовые команды навигации.....	396
Голосовые команды телефона.....	394
Настройки голосовых команд.....	397
Начало голосового сеанса.....	328
Использование цепей противоскольжения.....	289
Автомобили с системой поддержания устойчивости.....	290

К

Камера заднего вида.....	191
Использование системы камеры заднего вида.....	191
Камера заднего вида См.: Камера заднего вида.....	191
Каталитический нейтрализатор.....	151
Движение с каталитическим нейтрализатором.....	151
Качество топлива - Бензиновый.....	148
Длительное хранение.....	149
Качество топлива - Дизельный.....	148
Длительное хранение.....	148
Ключи и пульты дистанционного управления.....	32
Колеса и шины.....	288
Общая информация.....	288
Технические характеристики.....	302
Контроль тягового усилия.....	173
Принципы работы.....	173
Коробка передач.....	156
Коробка передач См.: Коробка передач.....	156

Указатель

Коррекция наклона световых пучков фар.....	70
Рекомендуемые положения регулятора коррекции наклона света фар.....	71
Крышки багажного отделения.....	229
Л	
Лицензионное соглашение с конечным пользователем.....	452
ЛИЦЕНЗИОННОЕ СОГЛАШЕНИЕ С КОНЕЧНЫМ ПОЛЬЗОВАТЕЛЕМ НА ПРОГРАММНОЕ ОБЕСПЕЧЕНИЕ ТРАНСПОРТНОГО СРЕДСТВА (EULA).....	452
М	
Маршрутный компьютер.....	94
Используемое топливо.....	94
Режим отображения всех величин.....	94
Сброс бортового компьютера.....	94
Средн. расход.....	94
Счетчик общего пробега.....	94
Цифровой спидометр.....	94
Меры предосторожности.....	147
Меры предосторожности при движении в холодную погоду.....	239
Механическая коробка передач - 6-ступенчатая механическая КПП — ММТ6.....	156
Включение передачи заднего хода.....	156
Мойка автомобиля См.: Очистка автомобиля снаружи.....	284
Н	
Навигационная система.....	410
Меню навигации.....	415
Обновления навигационных карт.....	418
Промежуточные пункты.....	417
Режим карты.....	410
Режим следования в пункт назначения.....	412
Напольные коврики.....	239
Наружные зеркала заднего вида.....	77
Наружные зеркала с электроприводом.....	77
Раскладывающиеся наружные зеркала.....	79
Настройки.....	420
Bluetooth.....	423
Wi-Fi.....	431
Автомоб.....	432
Голосовое управление.....	434
Дисплей.....	433
Звук.....	420
Медиаплеер.....	420
Мобил прилож.....	429
Навигация.....	427
Общие указания.....	430
Радиоприемник.....	426
Служебный режим.....	434
Телефон.....	423
Фоновое освещение салона.....	432
Часы.....	422
Начальный экран.....	391
Нижняя подушка безопасности водителя.....	30
О	
Обзор панели приборов.....	13
Обкатка.....	239
Обкатка См.: Обкатка.....	239
Обогреваемое ветровое стекло.....	122
Обогреваемое рулевое колесо.....	59
Обогрев См.: Органы управления микроклиматом.....	112
Оборудование мобильной связи.....	11
Обслуживание.....	264
Общая информация.....	264
Обслуживание шин.....	288
Общая информация о радиочастотах.....	32
Общий вид моторного отсека - 1.5L EcoBoost™.....	266
Общий вид моторного отсека - 2.5L.....	267

Указатель

Ограничитель скорости - В	
комплектацию автомобиля входит:	
Адаптивный круиз-контроль.....	205
Использование системы.....	205
Принцип работы.....	205
Ограничитель скорости - В	
комплектацию автомобиля входит:	
Управление скоростью.....	206
Использование системы.....	206
Принцип работы.....	206
О данном руководстве.....	7
Окна и зеркала.....	74
Окна и зеркала с обогревом.....	121
Обогреваемое заднее стекло.....	121
Обогреваемые наружные зеркала.....	121
Устройство для удаления льда	
стеклоочистителя ветрового	
стекла.....	121
Омыватели ветрового стекла.....	63
Омыватели	
См.: Стеклоочистители и	
стеклоомыватели.....	61
Омыватели фар.....	64
Органы управления	
информационным дисплеем.....	59
Органы управления	
микроклиматом.....	112
Принципы работы.....	112
Органы управления осветительным	
оборудованием.....	65
Сигнализация светом фар.....	66
Фары дальнего света.....	66
Осветительное оборудование.....	65
Общая информация.....	65
Освещение прицепа.....	233
Отделения для хранения	
предметов.....	137
Открывание и закрывание	
капота.....	265
Закрытие капота.....	265
Открытие капота.....	265
Отопитель, работающий на топливе	
См.: Вспомогательный отопитель.....	122
Очистители ветрового стекла.....	61
Прерывистый режим работы	
стеклоочистителей.....	61
Стеклоочистители, работающие в	
зависимости от скорости движения	
автомобиля.....	62
Очиститель и омыватели заднего	
стекла.....	63
Омыватель заднего окна.....	64
Стеклоочиститель заднего окна.....	63
Очистка автомобиля снаружи.....	284
Нижняя часть кузова.....	285
Очистка наружных пластиковых	
деталей.....	285
Очистка фар.....	284
Очистка хромированных деталей.....	284
Пользование услугами автомойки.....	284
Очистка колес.....	287
Очистка салона.....	285
Вещевые отделения, подстаканники и	
пепельницы.....	286
Дисплеи на щитке приборов,	
ЖК-дисплеи и дисплеи	
аудиосистемы.....	286
Задние окна.....	286
Замшевая микрофибра.....	286
Кожаный салон.....	286
Ремни безоп.....	285
Ткань, ковровое покрытие, тканевые	
сиденья, внутренняя обшивка	
потолка и напольные коврики.....	285
П	
Пассивная противоугонная	
система.....	53
Кодированные ключи.....	53
Приведение иммобилайзера двигателя	
в режим охраны.....	53
Принцип действия.....	53
Снятие иммобилайзера двигателя с	
режима охраны.....	53
Перевозка груза.....	228
Общая информация.....	228
Перевозка грузов	
См.: Верхние багажники крыши и	
кронштейны для различных	
грузов.....	230
Передние противотуманные	
фары.....	70

Указатель

Передняя система помощи при парковке.....	180
Индикатор расстояния до препятствия.....	180
Персональные настройки.....	94
Выключения звуковых сигналов.....	94
Единицы измерения.....	94
Плавкие предохранители.....	250
Плафоны внутреннего освещения.....	72
Задний фонарь салона.....	73
Передний фонарь салона.....	72
Подголовники.....	128
Регулировка подголовников.....	129
Подлокотник заднего сиденья.....	134
Подставки для стаканов.....	137
Подушка безопасности водителя.....	28
Подушка безопасности пассажира.....	28
Включение надувной подушки безопасности пассажира.....	29
Выключение надувной подушки безопасности пассажира.....	28
Поиск и устранение неисправностей SYNC™ 3.....	435
Полная выработка топлива.....	149
Заливка топлива в переносную канистру.....	149
Заправка топливного бака из переносной канистры.....	150
Полное открывание/ закрывание.....	76
Общее открывание.....	76
Полное закрывание.....	76
Предупреждение водителя.....	207
Использование предупреждений водителю.....	208
Принцип работы.....	207
Предупреждение о пересекающихся потоках движения.....	215
Выключение и включение системы.....	219
Индикаторы, сообщения и звуковые сигналы системы.....	217
Использование системы.....	216
Ложные предупреждающие сигналы.....	218
Ограничения системы.....	218
Ошибки системы.....	218
Преодоление водной преграды.....	239
Привод на четыре колеса.....	162
Принципы работы.....	162
Приложения и службы SYNC™.....	347
SYNC AppLink.....	351
Включение и выключение функции «Экстренная помощь».....	348
В случае аварии.....	349
Функция «Экстренная помощь» системы SYNC.....	348
Приложения.....	450
Пристегивание ремней безопасности.....	24
Особенности использования ремня безопасности для беременных женщин.....	25
Проверка моторного масла.....	268
Доливка масла.....	269
Проверка омывающей жидкости.....	272
Проверка охлаждающей жидкости двигателя.....	269
Доливка охлаждающей жидкости.....	270
Проверка рабочей жидкости усилителя рулевого управления.....	272
Проверка состояния системы MuKey.....	38
Количество админ. ключей.....	39
Количество ключей MuKey.....	38
Пробег при использовании системы MuKey.....	38
Проверка тормозной жидкости.....	271
Проверка уровня масла См.: Проверка моторного масла.....	268
Проверка уровня охлаждающей жидкости См.: Проверка охлаждающей жидкости двигателя.....	269
Проверка щеток стеклоочистителей.....	272
Противотуманные фары — Задние См.: Задние противотуманные фонари.....	70

Указатель

Противотуманные фары - Передние См.: Передние противотуманные фары.....	70
Противоугонная сигнализация.....	53
Включение сигнализации.....	54
Выключение сигнализации.....	55
Полный и пониженный режимы охраны.....	54
Система сигнализации.....	53
Процесс мойки См.: Очистка автомобиля снаружи.....	284
Пуск без помощи ключа.....	140
Режимы зажигания.....	140
Пуск бензинового двигателя.....	141
Невозможность запуска двигателя.....	142
Пуск двигателя при переливе топлива.....	142
Холодный или прогретый двигатель.....	141
Частота вращения коленчатого вала на холостом ходу после запуска.....	142
Пуск дизельного двигателя.....	142
Невозможность запуска двигателя.....	143
Холодный или прогретый двигатель.....	142
Р	
Развлекательная система.....	399
CD.....	400
USB-порты.....	403
Информация о поддерживаемых медиаплеерах, форматах и метаданных.....	403
Источники.....	399
Приложения.....	403
Радиоприемник AM/FM.....	400
Стереосистема Bluetooth или USB.....	401
Расположение блоков плавких предохранителей.....	250
Блок предохранителей.....	250
Блок предохранителей в багажном отделении.....	251
Блок предохранителей в моторном отсеке.....	250
Блок предохранителей в салоне.....	251
Расположение воронки для топливозаправочной горловины.....	149
Расположение детских средств безопасности.....	19
Расход топлива.....	154
Заправка топливного бака.....	154
Расчет экономичности по топливу.....	154
Расход топлива См.: Технические характеристики.....	155
Регистрация данных.....	9
Регулировка высоты крепления ремня безопасности.....	25
Регулировка рулевого колеса.....	57
Регулировка фар.....	273
Регулировка вертикального базового положения.....	273
Регулировка горизонтального базового положения.....	275
Регулировка фар См.: Регулировка фар.....	273
Регулятор яркости подсветки панели приборов.....	67
Рекомендация о замене деталей.....	10
Гарантия на запасные части.....	11
Плановое техническое обслуживание и ремонты механической части.....	10
Послеаварийные ремонты.....	11
Ремни безопасности.....	24
Рулевое колесо.....	57
Рулевое управление.....	222
Электроусилитель рулевого управления.....	222
Ручной режим управления микроклиматом.....	114
С	
Световое оборудование дневного времени.....	67
Сигнализаторы и индикаторы.....	83
Автоматический дальний свет фар.....	83
Индикатор включения дальнего света.....	86
Индикатор включения задних противотуманных фонарей.....	86
Индикатор выключения системы динамической стабилизации.....	87

Указатель

Индикатор контроля мертвых зон.....	84
Индикатор переключения передач.....	86
Индикатор свечей предпускового подогрева.....	86
Индикатор системы Start-Stop.....	87
Индикатор системы удержания полосы движения.....	86
Индикатор состояния системы круиз-контроля.....	84
Индикатор фар и габаритных фонарей.....	86
Информационный индикатор.....	86
Контрольная лампа низкого уровня топлива.....	86
Контрольная лампа передних надувных подушек безопасности.....	85
Контрольная лампа передних противотуманных фар.....	85
Контрольная лампа системы стабилизации.....	87
Контрольная лампа тормозной системы.....	84
Контрольная лампа уровня моторного масла.....	85
Контрольные лампы двигателя.....	85
Оповещение о сокращении дистанции до впереди идущего автомобиля.....	84
Предупредительный индикатор пристегивания ремня безопасности.....	85
Предупреждающая лампа антиблокировочной системы тормозов.....	83
Предупреждающая лампа низкого заряда аккумуляторной батареи.....	84
Сигнализатор опасности обледенения.....	86
Указатель поворота.....	84
Сигнализация См.: Противоугонная сигнализация.....	53
Сидение в правильном положении.....	128
Сиденья.....	128
Сиденья с обогревом.....	134
Сиденья с ручной регулировкой.....	130
Перемещение сиденья назад и вперед.....	130
Регулировка высоты сиденья водителя.....	131
Регулировка поясничной опоры.....	130
Регулировка угла наклона.....	131
Сиденья с электрической регулировкой.....	131
10 положений.....	132
Поясничная опора с электроприводом.....	133
Система динамической стабилизации.....	175
Принципы работы.....	175
Система информации на участках плохой обзорности.....	213
Выключение и включение системы.....	215
Использование системы.....	213
Ошибки системы.....	215
Система кондиционирования воздуха См.: Органы управления микроклиматом.....	112
Система контроля давления в шинах.....	290
Зависимость давления в шинах от температуры.....	291
При накачке шин.....	291
При смене колес.....	292
При смене шин.....	292
Процедура сброса системы контроля давления в шинах.....	292
Устранение неисправностей.....	293
Эксплуатация автомобиля при установленной временной запасной шине.....	292
Система предупреждения столкновений.....	223
ПРИНЦИП ДЕЙСТВИЯ.....	223
Система распознавания дорожных знаков.....	219
Использование системы.....	220
Принцип работы.....	219
Система стабилизации прицепа.....	233
Система удержания полосы движения.....	209
Предупреждающие сигналы системы контроля за соблюдением дорожной разметки.....	209
Система помощи для удержания полосы движения.....	211

Указатель

Система управления замками без помощи ключа.....	49
Блокировка автомобиля.....	50
Блокировка и разблокировка дверей с помощью ключа.....	52
Общие сведения.....	49
Отключенные ключи.....	51
Пассивный ключ.....	50
Разблокировка автомобиля.....	51
Системы помощи водителю.....	205
Системы помощи при парковке.....	178
Принципы работы.....	178
Складывающийся поддон.....	138
Словарь символов.....	7
Снятие фары.....	275
Снятие фары См.: Снятие фары.....	275
Советы по вождению.....	239
Советы по контролю внутреннего климата.....	118
Защита от запотевания боковых окон в холодную погоду.....	121
Общие советы.....	118
Режим быстрого охлаждения салона.....	120
Режим быстрого прогрева салона.....	119
Рекомендуемые настройки для обогрева.....	119
Рекомендуемые настройки для охлаждения.....	120
Советы по управлению автомобилем с антиблокировочной системой тормозов.....	169
Создание системы MyKey.....	37
Программирование или изменение конфигурируемых настроек.....	37
Солнцезащитные козырьки.....	79
Косметическое зеркало с подсветкой.....	80
Стеклоочистители и стеклоомыватели.....	61
Стояночный тормоз.....	169
Стояночный тормоз См.: Стояночный тормоз.....	169

Т

Таблица технических характеристик ламп.....	282
Таблица характеристик плавких предохранителей.....	252
Блок предохранителей в багажном отделении.....	259
Блок предохранителей в моторном отсеке.....	252
Блок предохранителей в салоне.....	256
Табличка с идентификационным номером автомобиля.....	304
Телефон.....	404
СМС.....	408
Во время выполнения вызова.....	408
Возможность подключения смартфона.....	409
Меню «Телефон».....	405
Первое подключение мобильного телефона.....	404
Принятие звонков.....	408
Совершение звонков.....	407
Технические характеристики См.: Заправочные объемы и технические характеристики.....	304
Топливо и заправка.....	147
Технические характеристики.....	155
Тормоза.....	168
Общая информация.....	168
Точки крепления багажа.....	228
Сетки для багажа.....	228
Точки крепления буксировочного оборудования.....	245
Буксировка автомобиля на четырех колесах.....	246
Место хранения буксировочной проушины.....	245
Установка буксировочного крюка.....	245
Транспортировка автомобиля.....	244

У

Удаление информации всех ключей системы MyKey.....	38
Указатели поворота.....	72
Указатели.....	82
Информационный дисплей.....	82

Указатель

Указатель количества топлива.....	83
Указатель температуры охлаждающей жидкости двигателя.....	83
Уникальные характеристики модификаций автомобилей.....	145
Управление аудиосистемой.....	57
Второй тип.....	58
Первый тип.....	58
Управление скоростью	
См.: Использование системы круиз-контроля.....	195
Управление скоростью.....	59
Второй тип.....	59
Первый тип.....	59
Принципы работы.....	195
См.: Управление скоростью.....	195
Установка детских средств безопасности.....	15
Детские автокресла-подушки.....	16
Детские средства безопасности для разных весовых категорий.....	15
Скобы крепления ISOFIX.....	17
Установка детского удерживающего сиденья с верхними стропами крепления.....	18
Устранение мелких повреждений лакокрасочного покрытия.....	287
Устройства.....	418
.....	418
Устройство напоминания о непристегнутом ремне безопасности.....	26
Выключение устройства напоминания о необходимости пристегнуть ремень безопасности.....	26
Напоминание о непристегнутом заднем ремне безопасности.....	26
Уход за автомобилем.....	284
Ф	
Фильтр твердых частиц.....	143
Регенерация.....	143
Функция МуКеу, поиск и устранение неисправностей.....	39
Ц	
Центральная консоль.....	137
Цифровое радиовещание.....	322
Общие сведения.....	322
Ч	
Часы.....	94
Тип 1.....	94
Тип 2.....	94
Ш	
Шар сцепного устройства.....	234
Вставка буксирного крюка.....	235
Движение без прицепа.....	236
Движение с прицепом.....	235
Разблокировка механизма буксирного крюка.....	234
Снятие буксирного крюка.....	236
Уход.....	236
Шины	
См.: Колеса и шины.....	288
Щ	
Щетки стеклоочистителей	
См.: Проверка щеток стеклоочистителей.....	272
Щиток приборов.....	82
Щуп для проверки моторного масла - 1.5L EcoBoost™.....	268
Щуп для проверки моторного масла - 2.5L.....	268
Э	
Экстренный вызов Ford.....	246
Авария или опрокидывание.....	247
Выполнение экстренного вызова вручную.....	247
Замена аварийного батарейного питания.....	248
После вызова служб экстренной помощи.....	247
Режим проверки.....	247

Указатель

Электрические замки дверей	
См.: Блокировка и разблокировка замков.....	41
Электрические стеклоподъемники.....	74
Блокировка окон.....	74
Задержка выключения вспомогательного оборудования.....	76
Опускание одним касанием.....	74
Поднятие одним касанием.....	74
Функция остановки и реверса стекла при возникновении препятствия.....	75
Электрический стояночный тормоз.....	169
Включение электрического стояночного тормоза.....	170
Выключение электрического стояночного тормоза.....	171
Разряженная аккумуляторная батарея.....	172
Стоянка на наклонной поверхности (автомобили с механической коробкой передач).....	170
Электромагнитная совместимость.....	450



HJ5J 19A321 AXA

Август 2016

Первый тираж - Первое издание