

FORD **FOCUS** Руководство пользователя

Информация, содержащаяся в этой публикации, являлась верной на момент сдачи в печать. В интересах непрерывного развития компания оставляет за собой право в любой момент вносить изменения в технические характеристики, конструкцию или комплектацию своей продукции без предварительного уведомления и без каких-либо обязательств. Ни одна из частей данной публикации не может быть воспроизведена, передана или сохранена в информационно-поисковых системах, а также переведена на тот или иной язык в любой форме и любыми средствами без письменного согласия компании. Ошибки и пропуски информации исключены.

© Ford Motor Company 2011

Все права защищены.

Номер по каталогу: (CG3568ru) 08/2011 20110616152251

Содержание

Введение

О данном руководстве.....	9
Словарь символов.....	9
Запасные части и аксессуары.....	10

Быстрый обзор

Быстрый обзор.....	12
--------------------	----

Безопасность детей

Детские сиденья.....	21
Установка детского сиденья.....	22
Детские автокресла-подушки.....	25
Места расположения креплений ISOFIX.....	26
Замки с функцией блокировки от отпирания детьми.....	27

Защита людей, находящихся в автомобиле

Принципы работы.....	29
Пристегивание ремней безопасности.....	31
Регулировка высоты крепления ремня безопасности.....	32
Система определения непристегнутого ремня безопасности.....	32
Использование ремней безопасности во время беременности.....	33
Отключение подушки безопасности пассажира.....	33

Ключи и пульты дистанци- онного управления

Общая информация о радиочастотах.....	35
Программирование пульта дистанционного управления.....	35
Замена элемента питания пульта дистанционного управления.....	36

Замки

Блокировка и разблокировка замков.....	38
Система управления замками без помощи ключа.....	40
Полное открывание/ закрывание.....	43

Иммобилайзер двигателя

Принципы работы.....	46
Запрограммированные ключи.....	46
Активация иммобилайзера двигателя.....	46
Отключение иммобилайзера двигателя.....	46

Сигнализация

Принципы работы.....	47
Активация сигнализации.....	49
Отключение сигнализации.....	49

Рулевое колесо

Регулировка положения рулевого колеса.....	50
Управление аудиосистемой.....	50
Голосовое управление.....	51

Стеклоочистители и стекло- омыватели

Очистители ветрового стекла.....	52
Автоматические стеклоочистители.....	53
Омыватели ветрового стекла.....	54
Очиститель и омыватели заднего стекла.....	54
Омыватели фар.....	55
Проверка щеток стеклоочистителей.....	55
Замена щеток стеклоочистителей.....	55

Содержание

Осветительное оборудование

Органы управления осветительным оборудованием.....	57
Автоматическое управление включением внешнего освещения.....	58
Автоматическое управление дальним светом фар.....	58
Передние противотуманные фары.....	60
Задние противотуманные фонари.....	61
Регулировка фар - В комплектацию автомобиля входит: Адаптивное переднее освещение/Газоразрядные фары.....	61
Коррекция наклона световых пучков фар.....	61
Аварийная световая сигнализация.....	62
Указатели поворота.....	63
Выраженные фары.....	63
Плафоны внутреннего освещения.....	64
Снятие фары.....	66
Замена ламп.....	66
Таблица технических характеристик ламп.....	74

Окна и зеркала

Электрические стеклоподъемники.....	76
Наружные зеркала заднего вида.....	78
Наружные зеркала заднего вида с электроприводом.....	79
Внутрисалонное зеркало заднего вида с функцией автоматического затемнения.....	80
Монитор участка обзора, закрытого от водителя.....	80

Щиток приборов

Указатели.....	84
Сигнализаторы и индикаторы.....	86
Звуковые предупреждения и индикаторы.....	89

Информационные дисплеи

Общая информация.....	91
Маршрутный компьютер.....	98
Персональные настройки.....	99
Информационные сообщения.....	99

Органы управления микроклиматом

Принципы работы.....	114
Вентиляционные дефлекторы.....	115
Ручной режим управления микроклиматом.....	115
Автоматический режим управления микроклиматом.....	118
Окна и зеркала с обогревом.....	121
Вентиляционный люк с электроприводом.....	121
Вспомогательный отопитель.....	124

Сиденья

Сидение в правильном положении.....	128
Сиденья с ручной регулировкой.....	129
Подголовники.....	130
Сиденья с электрической регулировкой.....	131
Задние сиденья.....	132
Сиденья с обогревом.....	133

Функции обеспечения комфорта

Регулятор яркости подсветки панели приборов.....	135
Часы.....	135

Содержание

Прикуриватель.....	135	Качество топлива - E85.....	151
Дополнительные электрические розетки.....	135	Качество топлива - Дизельный.....	152
Подставки для стаканов.....	136	Каталитический нейтрализатор.....	152
Подстаканник.....	136	Крышка лючка заливной горловины.....	153
Зеркало для наблюдения за детьми.....	137	Заправка топливом.....	155
Дополнительный разъем (AUX IN).....	137	Заправка топливом - E85.....	155
USB-порт.....	137	Расход топлива.....	156
Держатель блока спутниковой навигации.....	138	Технические характеристики.....	156
Напольные коврики.....	138		
Запуск и остановка двигателя		Коробка передач	
Общая информация.....	139	Механическая коробка передач.....	159
Выключатель зажигания.....	139	Автоматическая коробка передач.....	159
Блокировка рулевого колеса.....	139		
Пуск бензинового двигателя.....	140	Тормоза	
Пуск бензинового двигателя - E85.....	141	Принципы работы.....	163
Пуск дизельного двигателя.....	142	Советы по управлению автомобилем с антиблокировочной системой тормозов.....	163
Пуск без помощи ключа.....	143	Стояночный тормоз.....	163
Фильтр твердых частиц.....	145		
Выключение двигателя.....	146	Система динамической стабилизации	
Нагреватель блока цилиндров.....	146	Принципы работы.....	165
		Использование системы динамической стабилизации.....	166
Пуск-остановка		Система помощи при трогании на подъеме	
Принципы работы.....	147	Принципы работы.....	167
Использование цикла «Пуск-остановка».....	147	Использование системы помощи при трогании на подъеме.....	167
Экономичный режим ECO		Системы помощи при парковке	
Принципы работы.....	149	Принципы работы.....	169
Использование экономичного режима ECO.....	150	Использование системы помощи при парковке - В комплектацию автомобиля входит: Задняя система помощи при парковке.....	169
Топливо и заправка			
Меры предосторожности.....	151		
Качество топлива - Бензиновый.....	151		

Содержание

Использование системы помощи при парковке - В комплектацию автомобиля входит: Передняя и задняя системы помощи при парковке.....171

Камера заднего обзора

Принципы работы.....173

Использование камера заднего обзора.....173

Активная система помощи при парковке

Принципы работы.....176

Использование активной системы помощи при парковке.....176

Управление скоростью

Принципы работы.....179

Использование системы круиз-контроля.....179

Система адаптивного круиз-контроля (ACC)

Принципы работы.....181

Использование системы адаптивного круиз-контроля.....183

Функция контроля дистанции до впереди идущего автомобиля с регулировкой скорости движения.....186

Ограничитель скорости

Принципы работы.....188

Использование ограничителя скорости.....188

Предупреждение водителя

Принципы работы.....190

Использование предупреждения водителя.....190

Предупреждение об уходе с полосы

Принципы работы.....192

Использование предупреждения об уходе с полосы.....193

Система контроля за соблюдением дорожной разметки

Принципы работы.....195

Использование системы контроля за соблюдением дорожной разметки.....196

Система распознавания дорожных знаков

Принципы работы.....198

Использование системы распознавания дорожных знаков.....198

Active City Stop

Принципы работы.....200

Использование Active City Stop.....201

Перевозка груза

Общая информация.....202

Точки крепления багажа.....202

Крышки багажного отделения.....202

Сетки для удержания грузов.....203

Приспособление для защиты домашних животных.....204

Верхние багажники крыши и кронштейны для различных грузов.....206

Буксировка

Буксировка прицепа.....209

Складной буксировочный крюк.....209

Шар сцепного устройства.....213

Содержание

Советы по вождению

Обкатка.....	217
Меры предосторожности при движении в холодную погоду.....	217
Преодоление водной преграды.....	217

Аварийные принадлежности

Аптечка.....	218
Знак аварийной остановки.....	218

Плавкие предохранители

Расположение блоков плавких предохранителей.....	219
Замена плавкого предохранителя.....	220
Таблица характеристик плавких предохранителей.....	221

Эвакуация автомобиля

Точки крепления буксировочного оборудования.....	230
Буксировка автомобиля с опорой на четыре колеса.....	231

Обслуживание

Общая информация.....	232
Открытие и закрытие капота.....	233
Общий вид моторного отсека - 1.6L Duratec-16V Ti-VCT (Sigma).....	234
Общий вид моторного отсека - 1.6L EcoBoost SCTi (Sigma).....	236
Общий вид моторного отсека - 1.6L Duratorq-TDCi (DV) Дизель.....	238
Общий вид моторного отсека - 2.0L Duratec-HE (M14).....	240
Общий вид моторного отсека - 2.0L Duratorq-TDCi (DW) Дизель.....	242
Щуп для проверки моторного масла - 1.6L Duratec-16V Ti-VCT (Sigma).....	243

Щуп для проверки моторного масла - 1.6L EcoBoost SCTi (Sigma).....	243
Щуп для проверки моторного масла - 2.0L Duratec-HE (M14).....	244
Щуп для проверки моторного масла - 1.6L Duratorq-TDCi (DV) Дизель/2.0L Duratorq-TDCi (DW) Дизель.....	244
Проверка моторного масла.....	244
Проверка охлаждающей жидкости двигателя.....	245
Проверка уровня тормозной жидкости и рабочей жидкости гидропривода сцепления.....	246
Проверка омывающей жидкости.....	246
Технические характеристики.....	247

Уход за автомобилем

Очистка автомобиля снаружи.....	250
Очистка салона.....	251
Устранение мелких повреждений лакокрасочного покрытия.....	251

Аккумуляторная батарея автомобиля

Запуск автомобиля от внешнего источника электропитания.....	252
Замена аккумуляторной батареи.....	253
Точки подключения аккумуляторной батареи.....	253

Колеса и шины

Общая информация.....	255
Замена колеса.....	255
Комплект для ремонта шин.....	261
Обслуживание шин.....	265
Использование зимних шин.....	266
Использование цепей противоскольжения.....	266
Система контроля давления в шинах.....	267
Технические характеристики.....	268

Содержание

Идентификация автомобиля

Табличка с идентификационным номером автомобиля.....	271
Идентификационный номер автомобиля.....	272

Заправочные объемы и технические характеристики

Технические характеристики.....	273
---------------------------------	-----

Введение

Важная информация об аудиосистеме.....	279
--	-----

Краткое описание аудиоблока

Краткое описание аудиоблока.....	280
----------------------------------	-----

Функции безопасности

Защитный код.....	287
-------------------	-----

Использование аудиосистемы

Включение/Выключение.....	288
Кнопка включения звукового сигнала.....	288
Кнопка выбора частотного диапазона.....	288
Кнопки настройки радиостанций.....	288
Кнопки настройки частот радиостанций.....	289
Автоматическое запоминание частот радиостанций.....	290
Настройка приема транспортных сообщений.....	290

Меню аудиоблока

Автоматическая регулировка уровня.....	292
--	-----

Цифровая обработка сигнала (DSP).....	292
Выпуски новостей.....	292
Альтернативные частоты.....	292
Режим передачи региональных новостей (REG).....	293

Проигрыватель компакт-дисков

Воспроизведение компакт-дисков.....	294
Выбор дорожки.....	294
Ускоренный переход вперед/назад.....	294
Воспроизведение в случайном порядке.....	294
Повторное воспроизведение дорожек компакт-диска.....	295
Сканирование дорожки компакт-диска.....	295
Воспроизведение записей в формате MP3.....	295
Показ сопроводительной информации из файла MP3.....	296
Прекращение воспроизведения компакт-диска.....	296

Дополнительное гнездо входа (AUX IN)

Дополнительное гнездо входа (AUX IN).....	298
---	-----

Устранение неполадок в работе аудиосистемы

Устранение неполадок в работе аудиосистемы.....	299
---	-----

Телефон

Общая информация.....	300
Настройка Bluetooth.....	300
Настройка телефона.....	301
Управление телефоном.....	302
Использование телефона.....	302

Содержание

Голосовое управление

Принципы работы.....	306
Использование голосовых команд.....	307
Команды аудиоблока.....	307
Команды управления телефоном.....	316
Команды управления климат-контролем.....	322

Возможности обеспечения связи

Общая информация.....	325
Подключение внешнего устройства.....	326
Подключение внешнего устройства - В комплектацию автомобиля входит: Система Bluetooth	327
Использование USB-устройства.....	328
Использование iPod	329

Введение в систему навигации

Общая информация.....	331
Безопасность движения.....	332

Обзор блока навигационной системы

Краткий обзор навигационного блока.....	333
Загрузка навигационных данных.....	338

Быстрый запуск навигации

Быстрый запуск навигации.....	339
-------------------------------	-----

Настройки системы

Настройки системы.....	342
------------------------	-----

Навигационная система

Меню выбора маршрута.....	345
---------------------------	-----

Отображения маршрута.....	346
---------------------------	-----

Система передачи дорожных сообщений

Принципы работы.....	348
Использование TMC.....	348

Изменения карты

Изменения карты.....	349
----------------------	-----

Приложения

Одобрения типа.....	350
Одобрения типа.....	350
Одобрения типа.....	350
Одобрения типа.....	351
Одобрения типа.....	351
Одобрения типа.....	352
Электромагнитная совместимость.....	352

Введение

О ДАННОМ РУКОВОДСТВЕ

Благодарим вас за то, что вы остановили свой выбор на автомобиле Ford. Рекомендуем уделить время и лучше ознакомиться с возможностями вашего автомобиля с помощью данного руководства. Чем лучше вы знаете автомобиль, тем безопаснее и приятнее будет вождение.

ПРЕДУПРЕЖДЕНИЕ



Управляя автомобилем, пользуясь его системами и органами управления, проявляйте внимание и осторожность.

Примечание: В руководстве описаны особенности и дополнительное оборудование всего модельного ряда автомобилей, часть из которого еще не установлено на все модели. В нем также могут упоминаться устройства, которые не установлены в вашем автомобиле.

Примечание: Некоторые иллюстрации из данного руководства могут относиться к другим моделям, отличаясь от того, что установлено на вашем автомобиле. Однако значимая информация, показанная на иллюстрациях, неизменно верна.

Примечание: Строго соблюдайте все действующие правила и законы при пользовании автомобилем.

Примечание: В случае продажи автомобиля данное руководство необходимо передать новому владельцу. Оно является неотъемлемой принадлежностью автомобиля.

СЛОВАРЬ СИМВОЛОВ

Символы используемые в руководстве

ПРЕДУПРЕЖДЕНИЕ



Нарушение инструкций, которые отмечены знаком предупреждения, может привести к смерти или увечьям для вас или окружающих.

ПРЕДОСТЕРЕЖЕНИЕ



Знак особого внимания отмечает инструкции, нарушение которых ведет к повреждению автомобиля.

Символы наносимые на узлы автомобиля



Если вы видите один из этих символов, прочтите соответствующий раздел руководства прежде, чем прикасаться к узлу или пытаться регулировать что-либо.

Введение

ЗАПАСНЫЕ ЧАСТИ И АКСЕССУАРЫ

Теперь вы можете быть уверены, что запчасти Ford являются действительно запчастями Ford

Ваш автомобиль отвечает самым высоким стандартам и собран с использованием Оригинальных Запчастей Ford. В результате вы можете получать удовольствие от управления вашим автомобилем в течение многих лет.

В случае возникновения непредвиденных обстоятельств и необходимости замены кузовных панелей мы рекомендуем использовать только Оригинальные Запчасти Ford.

Использование Оригинальных Запчастей Ford гарантирует, что ваш автомобиль будет восстановлен до первоначального состояния и сохранит максимальную остаточную стоимость.

Оригинальные Запчасти Ford отвечают строгим требованиям Ford по безопасности и высоким стандартам по точности геометрических размеров, качеству окраски и надёжности. Выбор оригинальных запчастей обеспечивает минимальные затраты на ремонт, включая стоимость запчастей и работы.

Теперь отличить Оригинальные Запчасти Ford стало легче. Перечисленные ниже Оригинальные Запчасти Ford имеют легко различимый логотип Ford. Если у вас возникнет необходимость кузовного ремонта вашего автомобиля, то проверьте наличие логотипа Ford и убедитесь, что используемые для ремонта запчасти являются Оригинальными Запчастями Ford.

Логотип Ford наносится на следующие запчасти

Панели кузова

- Капот
- Двери
- Крышка багажника или задняя дверь



E132325

Бампер и решётка радиатора

- Решетка радиатора
- Передний и задний бамперы

Введение

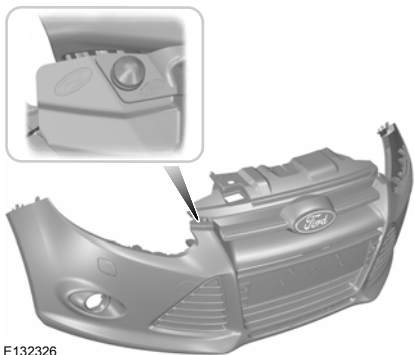

E132326

Наружное зеркало

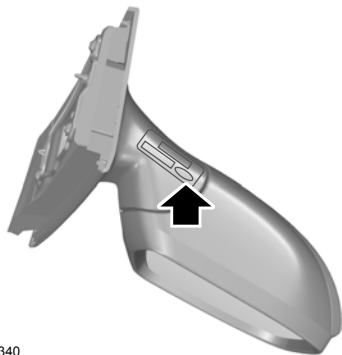

E132340

Стекла

- Заднее окно
- Боковые стёкла
- В сторону ветрового стекла



E132327

Освещение

- Задние фонари
- Фара головного света

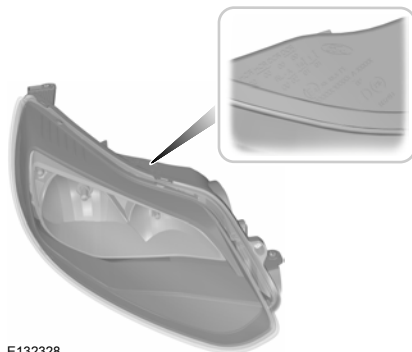

E132328

Быстрый обзор

Обзор передней наружной части автомобиля

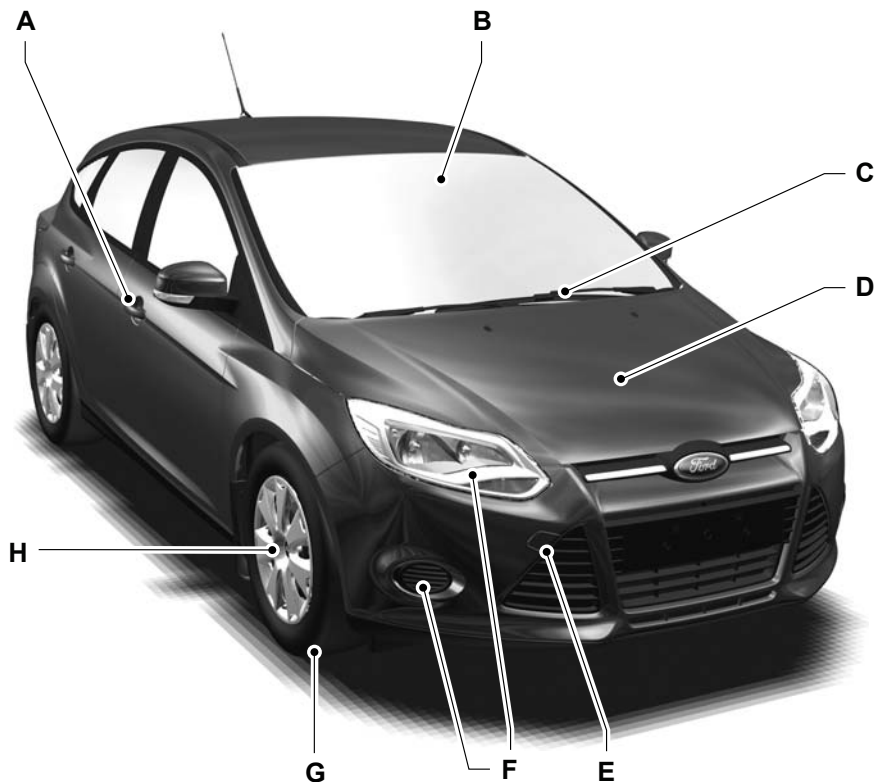

E133220

- A См. **Блокировка и разблокировка замков** (стр. 38). См. **Система управления замками без помощи ключа** (стр. 40).
- B См. **Автоматическое управление дальним светом фар** (стр. 58). См. **Предупреждение водителя** (стр. 190). См. **Предупреждение об уходе с полосы** (стр. 192). См. **Система контроля за соблюдением дорожной разметки** (стр. 195). См. **Система распознавания дорожных знаков** (стр. 198). См. **Active City Stop** (стр. 200).
- C См. **Замена щеток стеклоочистителей** (стр. 55).

Быстрый обзор

- D См. **Обслуживание** (стр. 232).
- E См. **Точки крепления буксировочного оборудования** (стр. 230).
- F См. **Замена ламп** (стр. 66).
- G Давление в шинах. См. **Технические характеристики** (стр. 268).
- H См. **Замена колеса** (стр. 255).

Обзор салона автомобиля

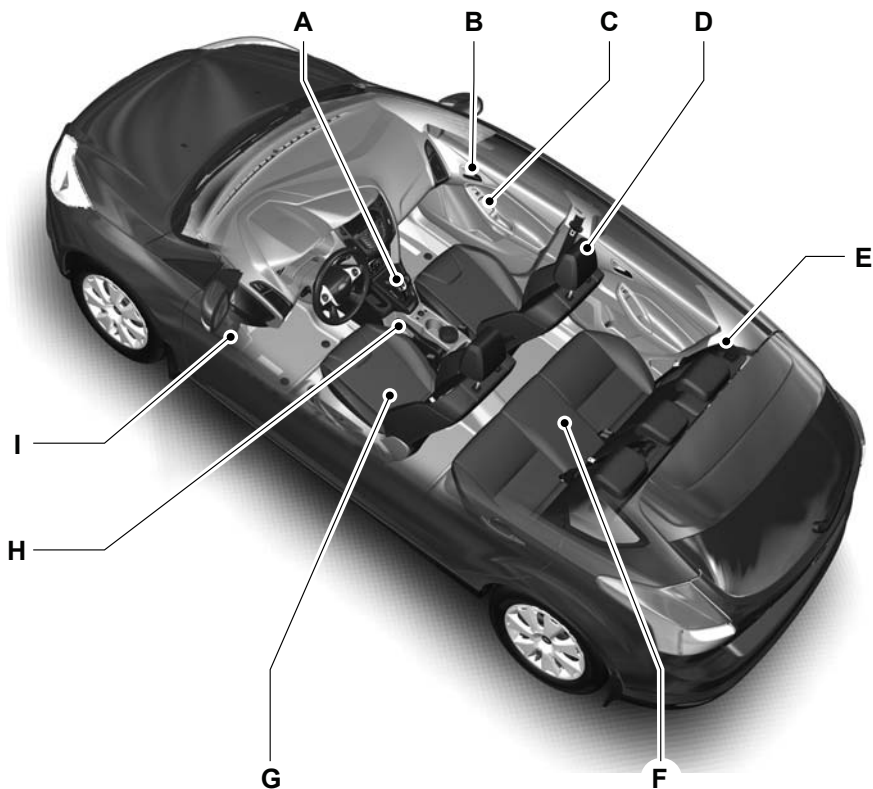

E133222

Быстрый обзор

- A См. **Коробка передач** (стр. 159).
- B См. **Блокировка и разблокировка замков** (стр. 38).
- C См. **Электрические стеклоподъемники** (стр. 76). См. **Наружные зеркала заднего вида с электроприводом** (стр. 79).
- D См. **Подголовники** (стр. 130).
- E См. **Пристегивание ремней безопасности** (стр. 31).
- F См. **Задние сиденья** (стр. 132).
- G См. **Сиденья с ручной регулировкой** (стр. 129). См. **Сиденья с электрической регулировкой** (стр. 131).
- H См. **Стояночный тормоз** (стр. 163).
- См. **Открывание и закрывание капота** (стр. 233).

Быстрый обзор

Панель управления

Автомобили с левым расположением рулевого колеса

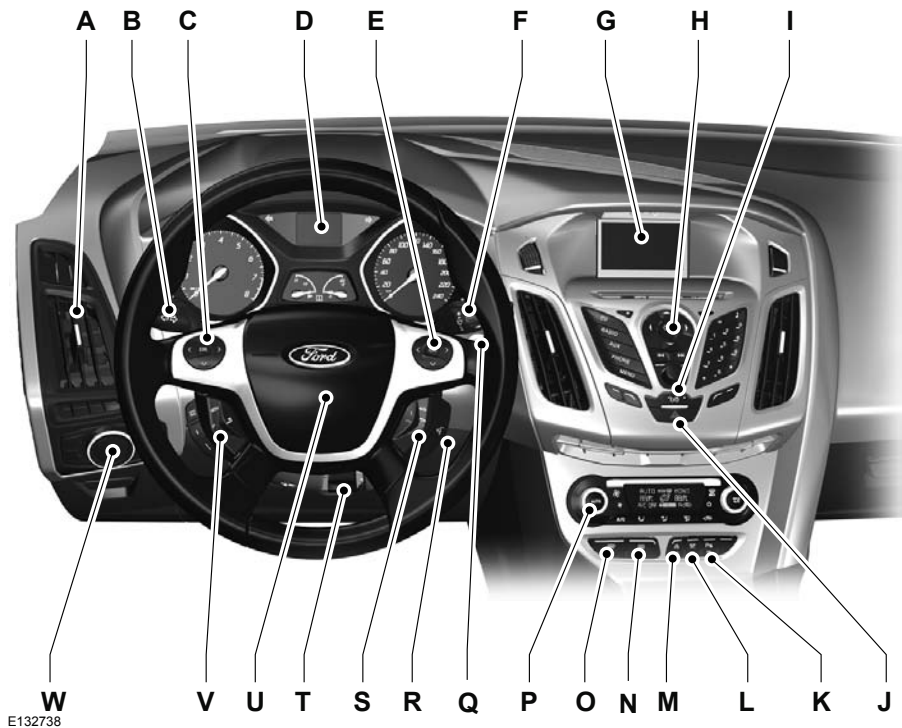

Быстрый обзор

Автомобили с правым расположением рулевого колеса

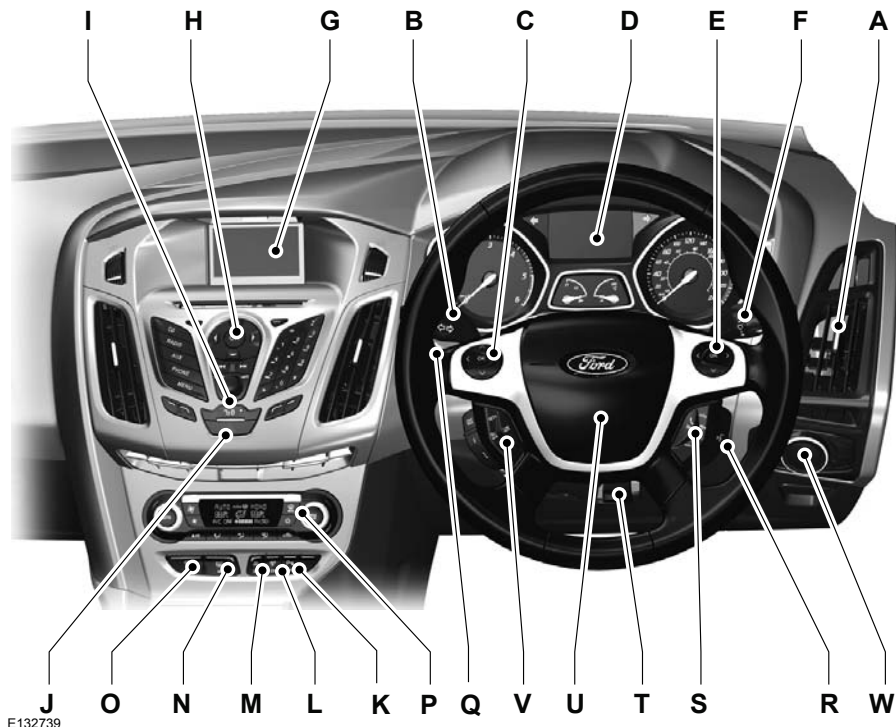

- A Сопла системы вентиляции. См. **Вентиляционные дефлекторы** (стр. 115).
- B Указатели поворота. См. **Указатели поворота** (стр. 63). Дальний свет фар. См. **Органы управления осветительным оборудованием** (стр. 57).
- C Органы управления информационным дисплеем — Автомобили с левосторонним управлением и системой голосового управления. См. **Информационные дисплеи** (стр. 91).
- C Органы управления информационным дисплеем — Автомобили с левосторонним управлением без системы голосового управления. См. **Информационные дисплеи** (стр. 91).

Быстрый обзор

- C Органы управления информационно-развлекательным дисплеем — Автомобили с правосторонним управлением и системой голосового управления.
- C Органы управления информационным дисплеем — Автомобили с правосторонним управлением без системы голосового управления. См. **Информационные дисплеи** (стр. 91).
- D Панель приборов. См. **Указатели** (стр. 84). См. **Сигнализаторы и индикаторы** (стр. 86).
- E Органы управления информационно-развлекательным дисплеем — Автомобили с левосторонним управлением и системой голосового управления.
- E Органы управления аудиосистемой — Автомобили с левосторонним управлением без системы голосового управления. См. **Управление аудиосистемой** (стр. 50).
- E Органы управления информационным дисплеем — Автомобили с правосторонним управлением с системой голосового управления. См. **Информационные дисплеи** (стр. 91).
- E Органы управления аудиосистемой — Автомобили с правосторонним управлением без системы голосового управления. См. **Управление аудиосистемой** (стр. 50).
- F Подрулевой переключатель очистителей и омывателей стекол. См. **Стеклоочистители и стеклоомыватели** (стр. 52).
- G Информационно-развлекательный дисплей.
- H Аудиоблок. См. **Краткое описание аудиоблока** (стр. 280).
- Кнопка запираения дверей. См. **Блокировка и разблокировка замков** (стр. 38).
- J Кнопка аварийной световой сигнализации. См. **Аварийная световая сигнализация** (стр. 62).
- K Переключатель системы помощи при парковке. См. **Системы помощи при парковке** (стр. 169).
- L Выключатель активной системы помощи при парковке. См. **Активная система помощи при парковке** (стр. 176).
- M Кнопка запуска/останова двигателя. См. **Использование цикла «Пуск-остановка»** (стр. 147).
- N Выключатель электрообогрева заднего стекла. См. **Окна и зеркала с обогревом** (стр. 121).
- O Выключатель электрообогрева ветрового стекла. См. **Окна и зеркала с обогревом** (стр. 121).

Быстрый обзор

- P Органы управления микроклиматом. См. **Органы управления микроклиматом** (стр. 114).
- Q Кнопка пуска. См. **Пуск без помощи ключа** (стр. 143).
- R Замок (выключатель) зажигания. См. **Выключатель зажигания** (стр. 139).
- S Органы управления аудиосистемой. См. **Управление аудиосистемой** (стр. 50). Голосовое управление. См. **Голосовое управление** (стр. 51). Панель управления телефоном. См. **Управление телефоном** (стр. 302).
- T Рычаг механизма регулировки рулевого колеса. См. **Регулировка положения рулевого колеса** (стр. 50).
- U Звуковой сигнал
- V Переключатели круиз-контроля. См. **Использование системы круиз-контроля** (стр. 179). Переключатели адаптивной системы круиз-контроля (ACC). См. **Использование системы адаптивного круиз-контроля** (стр. 183). Переключатели функции ограничения скорости. См. **Использование ограничителя скорости** (стр. 188).
- W Органы управления освещением. См. **Органы управления осветительным оборудованием** (стр. 57). Передние противотуманные фары. См. **Передние противотуманные фары** (стр. 60). Задний противотуманный фонарь. См. **Задние противотуманные фонари** (стр. 61). Управление регулятором наклона световых пучков фар. См. **Коррекция наклона световых пучков фар** (стр. 61). Регулятор яркости подсветки панели приборов. См. **Регулятор яркости подсветки панели приборов** (стр. 135).

Быстрый обзор

Обзор задней наружной части автомобиля

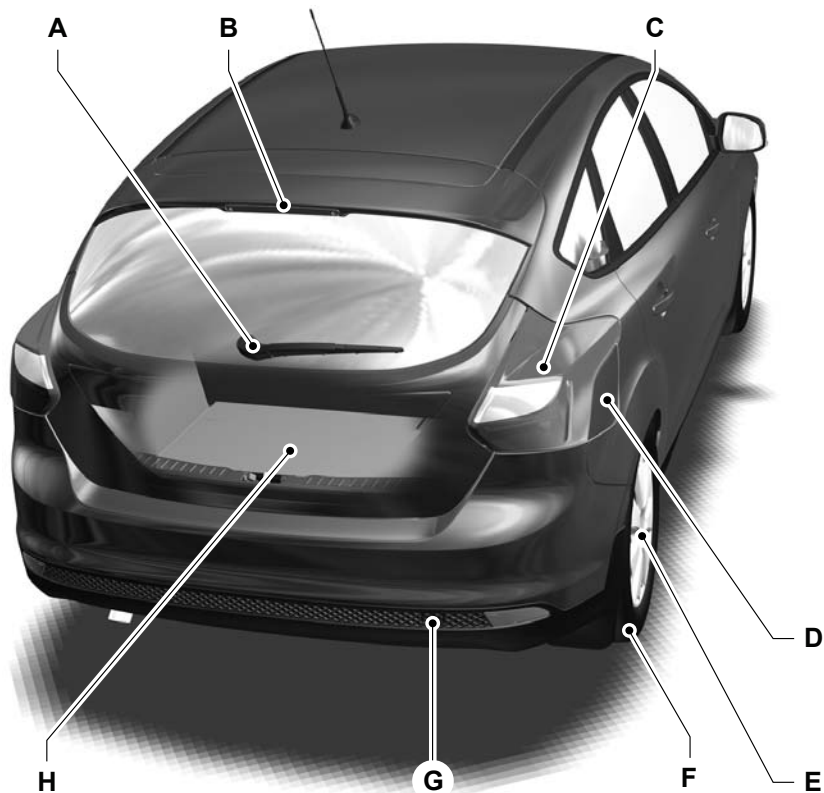

E133221

- A См. **Замена щеток стеклоочистителей** (стр. 55).
- B См. **Замена ламп** (стр. 66).
- C См. **Замена ламп** (стр. 66).
- D См. **Крышка лючка заливной горловины** (стр. 153).
- E См. **Замена колеса** (стр. 255).
- F Давление в шинах. См. **Технические характеристики** (стр. 268).

Быстрый обзор

- Г См. **Точки крепления буксировочного оборудования** (стр. 230).
- Н См. **Аптечка** (стр. 218). См. **Знак аварийной остановки** (стр. 218). См. **Комплект для ремонта шин** (стр. 261). Запасное колесо. См. **Замена колеса** (стр. 255). Домкрат. См. **Замена колеса** (стр. 255). «Баллонный» ключ. См. **Замена колеса** (стр. 255). Буксировочная проушина. См. **Точки крепления буксировочного оборудования** (стр. 230). Воронка для топлива. См. **Крышка лючка заливной горловины** (стр. 153).

Безопасность детей

ДЕТСКИЕ СИДЕНЬЯ





E133140





E68916

ПРЕДУПРЕЖДЕНИЯ



 Дети ниже 150 см (59 дюймов) должны перевозиться на заднем сиденье в подходящем, одобренном к применению детском кресле.

 Очень опасно! Если напротив сиденья установлена подушка безопасности, не пользуйтесь устройствами детской безопасности, в которых ребенок сидит лицом против хода движения!

 При установке устройств безопасности для детей прочтите и выполняйте указания производителя.

 Не изменяйте конструкцию таких устройств.

ПРЕДУПРЕЖДЕНИЯ

-  Не держите ребенка на коленях во время движения.
-  Не оставляйте детей в автомобиле без присмотра.
-  Если ваш автомобиль попал в аварию, квалифицированный механик должен проверить состояние устройств безопасности для детей.

Примечание: В разных странах действуют разные требования к применению устройств безопасности для детей.

Только те устройства безопасности, которые имеют сертификаты ECE-44.03 (или более поздней версии), проверены и рекомендованы к использованию на вашем автомобиле. Обслуживающий вас дилер предложит вам на выбор различные устройства безопасности.

Устройства детской безопасности, подходящие для различных весовых категорий

Используйте устройства детской безопасности следующим образом:

Безопасность детей

Детская люлька



E68918

Дети весом менее 13 килограммов (29 фунтов) должны перевозиться в детском сиденье, обращенном назад (Группа 0+) и устанавливаемом на заднем сиденье.

Детское кресло



E68920

Дети весом от 13 до 18 килограммов (от 29 до 40 фунтов) должны перевозиться в детском кресле (Группа 1) на заднем сиденье.

УСТАНОВКА ДЕТСКОГО СИДЕНЬЯ

ПРЕДУПРЕЖДЕНИЯ

-  Получите консультацию у своего дилера по вопросу последних уточнений компании Ford относительно рекомендуемых детских сидений.
-  Очень опасно! Если напротив сиденья установлена подушка безопасности, не пользуйтесь устройствами детской безопасности, в которых ребенок сидит лицом против хода движения!
-  При использовании детского сиденья с поддержкой для ног убедитесь в надежности крепления поддержки для ног на полу.
-  При использовании детского сиденья с ремнем безопасности проследите, чтобы ремень не провисал и не перекручивался.

ПРЕДОСТЕРЕЖЕНИЕ

-  Требуется, чтобы детское сиденье вплотную примыкало к сиденью автомобиля. Возможно, потребуется поднять или снять подголовник. См. **Подголовники** (стр. 130).

Примечание: При использовании детского сиденья на переднем пассажирском сиденье последнее необходимо перевести в крайнее заднее положение. Если поясную часть ремня безопасности не удастся затянуть без слабину, установите спинку сиденья в полностью вертикальное положение и увеличьте высоту сиденья. См. **Сиденья** (стр. 128).

Безопасность детей

Размещение на сиденьях	Весовые категории (вес и возраст ребенка)				
	0	0+	1	2	3
	До 10 кг (22 фунта)	До 13 кг (29 фунтов)	9-18 кг (20-40 фунтов)	15-25 кг (33-55 фунтов)	22-36 кг (49-79 фунтов)
Подушка безопасности переднего пассажира АКТИВНА	X	X	UF ¹	UF ¹	UF ¹
Подушка безопасности переднего пассажира Отключена	U	U	U	U	U
Задние сиденья	U	U	U	U	U

X Не подходит для детей данной весовой категории..

U Подходит для универсальных детских сидений для детей данной весовой категории.

UF¹ Подходит для универсальных устройств детской безопасности, в которых ребенок располагается лицом вперед, соответствующих для детей данной весовой категории. Однако мы рекомендуем использовать одобренное устройство детской безопасности и крепить его на заднем сиденье.

Детские кресла ISOFIX

Размещение на сиденьях		Весовые категории (вес и возраст ребенка)	
		0+	1
		Лицом назад	Лицом вперед
		До 13 кг (29 фунтов)	9-18 кг (20-40 фунтов)
Переднее сиденье	Размерный класс	Не оборудованное системой ISOFIX	
	Тип сиденья		
Заднее крайнее сиденье ISOFIX	Размерный класс	C, D, E ¹	A, B, B1, C, D ¹
	Тип сиденья	IL ²	IL, IU ³

Безопасность детей

Размещение на сиденьях		Весовые категории (вес и возраст ребенка)	
		0+	1
		Лицом назад	Лицом вперед
		До 13 кг (29 фунтов)	9-18 кг (20-40 фунтов)
Заднее центральное сиденье	Размерный класс	Не оборудованное системой ISOFIX	
	Тип сиденья		

IL Подходит для определенных систем безопасности для детей ISOFIX **полууниверсальной** категории. Ознакомьтесь с перечнем автомобильных рекомендаций поставщиков по системам безопасности для детей.

IUF Подходит для систем безопасности ISOFIX **универсальной** категории с расположением детей лицом вперед, одобренных для детей данной весовой категории и размерного класса ISOFIX.

* Размерный класс ISOFIX для обеих систем безопасности для детей, **универсальной** и **полууниверсальной**, определяется прописными буквами от **A** до **G**. Идентификационные буквы указываются на системах безопасности для детей ISOFIX.

** На дату публикации рекомендуемым детским сиденьем безопасности группы 0+ ISOFIX является сиденье Britax Roemer Baby Safe. Получите консультацию у своего дилера по вопросу последних уточнений компании Ford относительно рекомендуемых детских сидений.

*** На дату публикации рекомендуемым детским сиденьем безопасности группы 1 ISOFIX является сиденье Britax Roemer Duo. Получите консультацию у своего дилера по вопросу последних уточнений компании Ford относительно рекомендуемых детских сидений.

Безопасность детей

ДЕТСКИЕ АВТОКРЕСЛА-ПОДУШКИ

ПРЕДУПРЕЖДЕНИЯ

 Не используйте дополнительные кресла или подушки, имеющие лишь поясной ремень безопасности.

 Не устанавливайте дополнительное кресло или подушку, если ремень безопасности плохо натягивается или перекручен.

 Не размещайте ремень безопасности под рукой ребенка или за его спиной.

 Нельзя использовать книги, подушки или полотенца для того, чтобы посадить ребенка повыше.

 Убедитесь, что ребенок сидит прямо.

 Дети весом более 15 килограммов (33 фунтов), но ниже 150 сантиметров ростом (59 дюймов) должны перевозиться в специальном детском кресле или с использованием дополнительной подушки сиденья, позволяющей использовать стандартные ремни безопасности.

ПРЕДОСТЕРЕЖЕНИЕ

 Если вы устанавливаете детское сиденье на одно из задних посадочных мест, убедитесь, что детское сиденье надежно закреплено на сиденье автомобиля. Возможно, потребуются поднять или снять подголовник. См. **Подголовники** (стр. 130).

Дополнительное кресло (Группа 2)



E70710

Рекомендуется использовать дополнительное кресло со спинкой вместо дополнительной подушки. Приподнятое расположение кресла позволит разместить плечевой ремень безопасности сиденья для взрослого человека на середине плеча ребенка, а поясной ремень на его бедрах.

Дополнительная подушка (Группа 3)



E68924

Безопасность детей

МЕСТА РАСПОЛОЖЕНИЯ КРЕПЛЕНИЙ ISOFIX

ПРЕДУПРЕЖДЕНИЕ

 Если вы пользуетесь системой ISOFIX, применяйте устройство, предотвращающее опрокидывание. Мы рекомендуем использовать верхний шнур или опорную стойку.

Примечание: При приобретении удерживающего приспособления ISOFIX уточните его весовую категорию и типоразмер для предполагаемого места установки. См. **Установка детского сиденья** (стр. 22).

Ваш автомобиль оснащен точками крепления системы ISOFIX, которые позволяют установить общепризнанные удерживающие приспособления для детей ISOFIX.

В систему ISOFIX входят два жестких рычага на удерживающем приспособлении, точки фиксации которых расположены на заднем сиденье, в месте стыка подушки и спинки. Также могут быть предусмотрены точки крепления удерживающего ремня.

Скобы крепления верхнего стропа — Все автомобили

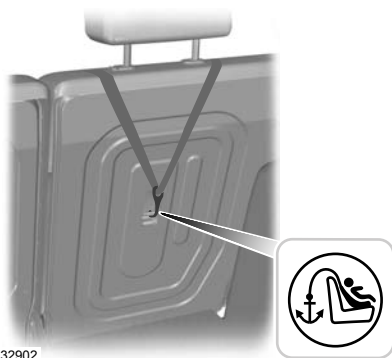

E132902

Скобы крепления верхнего стропа — 4-дверные автомобили

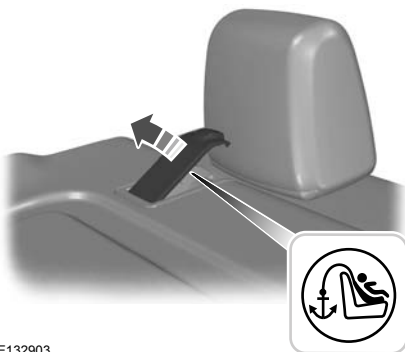

E132903

Скобы крепления верхнего стропа расположены под створкой.

Крепление детского кресла верхними лямками

ПРЕДУПРЕЖДЕНИЕ

 Прикрепляйте ремень только к соответствующей точке крепления.

Безопасность детей

Примечание: Если применимо, снимите крышку багажного отделения, чтобы облегчить установку. См. **Крышки багажного отделения** (стр. 202).

ПРЕДУПРЕЖДЕНИЕ



Убедитесь в отсутствии провисания или перекручивания верхней лямки и в ее правильном расположении относительно точки крепления.

1. Проведите ремень к точке крепления.



E87145

2. С усилием сдвиньте детское кресло в обратном направлении, для того чтобы зафиксировать нижние крепления ISOFIX.
3. Затяните шнур в соответствии с инструкциями изготовителя.

ЗАМКИ С ФУНКЦИЕЙ БЛОКИРОВКИ ОТ ОТПИРАНИЯ ДЕТЬМИ

ПРЕДУПРЕЖДЕНИЕ



Вы не можете открыть двери изнутри, когда используется функция "защиты детей".

Замки с механической функцией "защиты детей"

Примечание: В автомобилях с системой бесключевого входа воспользуйтесь запасным ключом. См. **Система управления замками без помощи ключа** (стр. 40).



E78298

С левой стороны

Поверните против часовой стрелки, чтобы заблокировать, или по часовой стрелке, чтобы разблокировать.

С правой стороны

Поверните против часовой стрелки, чтобы разблокировать, или по часовой стрелке, чтобы заблокировать.

Замки с электроприводом функции "защиты детей"

Примечание: Нажатием на переключатель также блокируется работа переключателей задних стеклоподъемников.

Безопасность детей



E124779

Защита людей, находящихся в автомобиле

ПРИНЦИПЫ РАБОТЫ

Надувные подушки безопасности

ПРЕДУПРЕЖДЕНИЯ

 Не вносите никакие изменения в конструкцию передка автомобиля. Это может ухудшить эффективность срабатывания подушек безопасности.

 Очень опасно! Если напротив сиденья установлена фронтальная подушка безопасности, не используйте на этом сиденье детские удерживающие устройства, в которых ребенок сидит лицом против хода движения!

 Пристегивайтесь ремнем безопасности и поддерживайте безопасное расстояние между вами и рулевым колесом. Только правильно пристегнутый ремень безопасности может удержать ваше туловище в том положении, в котором достигается оптимальный эффект срабатывания подушки безопасности. См. **Сиденье в правильном положении** (стр. 128).

 Ремонт рулевого колеса, рулевой колонки, сидений, подушек и ремней безопасности должен проводиться только квалифицированным механиком.

 Не закрывайте область перед подушкой безопасности какими-либо предметами. Не прикрепляйте никаких предметов к накладке подушки безопасности.

ПРЕДУПРЕЖДЕНИЯ

 Не втыкайте острые предметы в панели салона в тех зонах, где установлены подушки безопасности. Это может привести к повреждению и ухудшить эффективность срабатывания подушек безопасности.

 Используйте чехлы, предназначенные для сидений, оборудованных боковыми подушками безопасности. Установка чехлов должна проводиться квалифицированным механиком.

Примечание: При раскрытии подушки безопасности вы услышите громкий хлопок и увидите облако безвредного порошка. Это нормальное явление, на которое можно не обращать внимания.

Примечание: Протирайте крышки модулей подушки безопасности только влажной тряпкой.

Фронтальные подушки безопасности

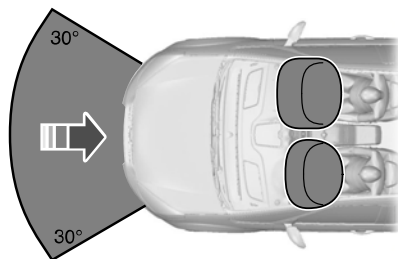

E74302

Защита людей, находящихся в автомобиле

Надувная подушка безопасности водителя, надувная подушка безопасности переднего пассажира и передние натяжители ремней безопасности срабатывают при сильном столкновении: лобовом или под углом до 30 градусов слева или справа. Подушка надувается за несколько тысячных долей секунды и сдувается при контакте с пассажирами или водителем, амортизируя таким образом движение тела вперед. При слабых лобовых столкновениях, опрокидывании, задних и боковых столкновениях фронтальные подушки безопасности водителя и переднего пассажира не срабатывают.

Боковые подушки безопасности и шторки безопасности

При сильном боковом столкновении срабатывают только надувные подушки безопасности со стороны удара и передние натяжители ремней безопасности. Надувные подушки безопасности надуваются за тысячные доли секунды и сдуваются при контакте с пассажирами или водителем, обеспечивая защиту тела. Боковые надувные подушки безопасности и боковые занавески системы надувных подушек безопасности не срабатывают при слабых боковых, лобовых и задних столкновениях или переворачивании автомобиля.

Боковые подушки безопасности



E72658

Боковые подушки безопасности установлены в спинках передних сидений. О наличии боковых подушек безопасности в автомобиле свидетельствует табличка, установленная в салоне.

Оконные подушки (шторки) безопасности

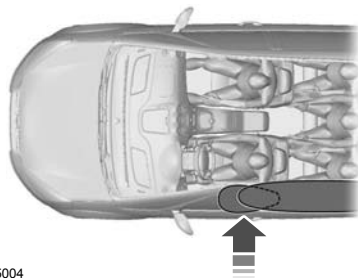

E75004

Шторки безопасности установлены в панели обивки над передними и задними боковыми окнами автомобиля. Рельефные значки на панелях обивки центральных стоек указывают о наличии оконных подушек безопасности в автомобиле.

Защита людей, находящихся в автомобиле

РЕМНИ БЕЗОПАСНОСТИ

ПРЕДУПРЕЖДЕНИЯ

 Пристегивайтесь ремнем безопасности и поддерживайте безопасное расстояние между вами и рулевым колесом. Только в том случае, если ремень безопасности пристегнут правильно, он способен удерживать тело человека в положении, обеспечивающем максимальную эффективность действия подушки безопасности. См. **Сидение в правильном положении** (стр. 128).

 Запрещается пристегивать одним ремнем нескольких человек.

 Пристегивайте ремни безопасности к соответствующим замкам.

 Не применяйте ослабшие или перекрученные ремни безопасности.

 Не надевайте толстую одежду. Для достижения оптимального эффекта ремень безопасности должен плотно прилегать к вашему туловищу.

 Наплечная лента ремня безопасности должна пересекать центр плеча, набедренная лента должна плотно облегать бедра.

Системы ремня безопасности сиденья водителя и переднего пассажира оснащены преднатяжителем. Преднатяжители ремней безопасности имеют более низкий порог срабатывания, чем подушки безопасности. При слабом столкновении возможно срабатывание только преднатяжителей ремней безопасности.

Состояние после столкновения

ПРЕДУПРЕЖДЕНИЯ

 Ремни, которые при аварии подверглись натяжению, следует заменить; крепления ремней должны быть проверены профессиональным специалистом.

 Ремень безопасности со сработавшим преднатяжителем подлежит замене.

ПРИСТЕГИВАНИЕ РЕМНЕЙ БЕЗОПАСНОСТИ

ПРЕДУПРЕЖДЕНИЕ

 Вставляйте язычок в замок до характерного щелчка. Если ремень безопасности пристегнут неправильно, вы не услышите щелчок.



E7124

Защита людей, находящихся в автомобиле

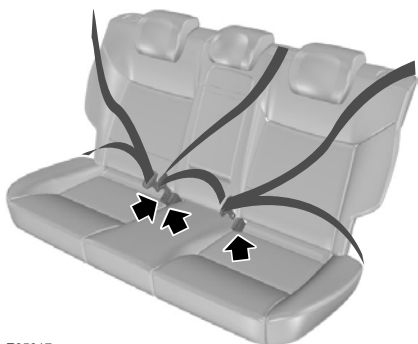

E85817

Плавно вытяните ремень из катушки. Если вы резко потянете за ленту ремня, или автомобиль стоит на наклонной плоскости, ремень может заклинить.

Для отсоединения ремня нажмите красную кнопку на его замке. Лента ремня должна плавно, до конца втянуться в катушку.

РЕГУЛИРОВКА ВЫСОТЫ КРЕПЛЕНИЯ РЕМНЯ БЕЗОПАСНОСТИ



E87511

Примечание: Небольшое перемещение вверх опоры верхнего крепления ремня безопасности при нажатии кнопки облегчает разблокировку запорного механизма опоры.

Для того чтобы поднять или опустить регулятор плечевой ветви ремня, нажмите на кнопку блокировки и переместите регулятор в нужном направлении.

СИСТЕМА ОПРЕДЕЛЕНИЯ НЕПРИСТЕГНУТОГО РЕМНЯ БЕЗОПАСНОСТИ

ПРЕДУПРЕЖДЕНИЕ



Максимальная защита обеспечивается только тогда, когда вы пристегнуты ремнём безопасности.



Если ремень безопасности водителя или переднего пассажира не пристегнут, и автомобиль достигает заданной скорости движения, загорается сигнализатор непристегнутого ремня безопасности и включается предупреждающий звуковой сигнал. Сигнализатор также загорается, если ремень безопасности водителя или переднего пассажира не пристегнут во время движения автомобиля. Предупреждающий звуковой сигнал отключается через несколько минут, однако предупреждающая лампа непристегнутого ремня безопасности продолжает гореть, пока ремень безопасности водителя или переднего пассажира не будет пристегнут.

Защита людей, находящихся в автомобиле

Сигнализатор не пристегнутого ремня безопасности заднего сиденья

ПРЕДУПРЕЖДЕНИЕ



При отстегивании нескольких ремней безопасности в течение нескольких секунд раздается только один звуковой сигнал.

Примечание: Нажмите кнопку **OK** на рулевом колесе для подтверждения сообщения.

При запуске двигателя на экране панели приборов появляется индикатор состояния ремней безопасности, индикатор появляется снова, если во время движения какой-либо ремень отстегивается.

Пристегнутые ремни безопасности отмечаются "галочкой".

Если во время движения какой-либо ремень отстегивается, снова появляется экран состояния ремней безопасности, и соответствующие ремни отмечаются восклицательным знаком. Также звучит звуковой сигнал.

Отключение сигнализатора не пристегнутого ремня безопасности

Обратитесь к вашему дилеру.

ИСПОЛЬЗОВАНИЕ РЕМНЕЙ БЕЗОПАСНОСТИ ВО ВРЕМЯ БЕРЕМЕННОСТИ

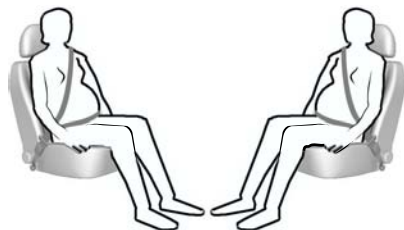

E68587

ПРЕДУПРЕЖДЕНИЕ



Ради собственной безопасности и безопасности еще не рожденного малыша размещайте ремень безопасности надлежащим образом. Нельзя пользоваться только плечевым или только поясным ремнем.

Разместите поясной ремень на бедрах ниже живота беременной женщины. Плечевой ремень должен проходить между грудями выше и сбоку от живота.

ОТКЛЮЧЕНИЕ ПОДУШКИ БЕЗОПАСНОСТИ ПАССАЖИРА

ПРЕДУПРЕЖДЕНИЕ



При использовании на переднем сиденье детского удерживающего устройства, в котором ребенок располагается лицом назад, необходимо отключить фронтальную подушку безопасности переднего пассажира.

Защита людей, находящихся в автомобиле



E71313

Управление выключателем подушки безопасности переднего пассажира

ПРЕДУПРЕЖДЕНИЕ

 Если вам необходимо установить детское удерживающее устройство на переднее сиденье, имеющее фронтальную подушку безопасности, то с помощью специального выключателя следует отключить эту подушку безопасности. Обратитесь за дополнительной информацией к обслуживающему вас дилеру.

Примечание: Клавишный выключатель расположен в перчаточном ящике с сигнализатором отключения подушки безопасности в потолочной консоли.

Если сигнализатор неисправности системы подушек безопасности включается или мигает во время движения, это указывает на неисправность системы. См. **Сигнализаторы и индикаторы** (стр. 86). Проверьте состояние сигнализатора сразу после снятия детского удерживающего устройства.

Отключение фронтальной подушки безопасности переднего пассажира

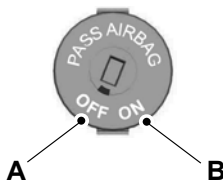

E71312

- A Отключена
- B Включена

Поверните выключатель в положение **A**.

Убедитесь, что после включения зажигания загорается сигнализатор отключения подушки безопасности переднего пассажира.

Включение фронтальной подушки безопасности переднего пассажира

ПРЕДУПРЕЖДЕНИЕ

 Если вы больше **не**используете на переднем сиденье детское удерживающее устройство, необходимо снова включить фронтальную подушку безопасности переднего пассажира.

Поверните выключатель в положение **B**.

Ключи и пульты дистанционного управления

ОБЩАЯ ИНФОРМАЦИЯ О РАДИОЧАСТОТАХ

ПРЕДОСТЕРЕЖЕНИЯ

! Радиочастота, используемая для дистанционной разблокировки и блокировки замков, может также использоваться для работы других маломощных радиоустройств (например, любительских радиоприемников и передатчиков, медицинского оборудования, беспроводных наушников, пультов дистанционного управления, систем сигнализации и других приборов). Если частота недоступна из-за помех, вы не сможете воспользоваться пультом блокировки замков. Для открывания и запираания дверей понадобится ключ.

! Проверьте, заперт ли автомобиль, прежде чем оставлять его без присмотра. Это защитит ваш автомобиль от возможного злонамеренного блокирования частоты.

Примечание: Двери могут разблокироваться из-за случайного нажатия на кнопки дистанционного пульта.

Расстояние, на котором действует дистанционная блокировка может отличаться в зависимости от окружающей обстановки.

ПРОГРАММИРОВАНИЕ ПУЛЬТА ДИСТАНЦИОННОГО УПРАВЛЕНИЯ

Вы можете запрограммировать восемь пультов дистанционного управления для использования на вашем автомобиле (включая поставляемые вместе с автомобилем).

Программирование нового пульта дистанционного управления

1. Вставьте ключ в замок зажигания.
2. Перемещайте ключ попеременно из положения **0** в положение **II** и затем назад в положение **0** четыре раза в течение шести секунд.
3. Оставьте ключ в положении **0** и нажмите любую кнопку на пульте дистанционного управления в течение 10 секунд. Выдается звуковое или световое подтверждение успешного выполнения программирования.

Примечание: На этой стадии можно запрограммировать и другие пульты дистанционного управления.

4. Нажмите любую кнопку на каждом дополнительном пульте дистанционного управления с разрывом не более 10 секунд между нажатиями.

Перепрограммирование функции разблокировки

Примечание: После нажатия на кнопку разблокировки на пульте дистанционного управления разблокируются все двери или только водительская дверь. Повторное нажатие на кнопку разблокировки, разблокирует замки всех дверей.

Одновременно нажмите и удерживайте кнопки блокировки и разблокировки на пульте дистанционного управления не менее четырех секунд; при этом зажигание должно быть выключено. Указатели поворота дважды мигнут, подтверждая, что изменение внесено.

Для восстановления первоначальной функции разблокировки повторите этот процесс.

ЗАМЕНА ЭЛЕМЕНТА ПИТАНИЯ ПУЛЬТА ДИСТАНЦИОННОГО УПРАВЛЕНИЯ



Утилизацию использованных аккумуляторов следует выполнять в соответствии с действующими нормами и правилами. Для выполнения утилизации обратитесь за консультацией в уполномоченный местный орган.

Пульт дистанционного управления с убирающимся стержнем ключа

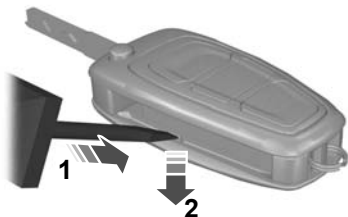

E128809

1. Установите отвертку в показанное положение и осторожно сдвиньте зажим.
2. Нажмите вниз на зажим для освобождения крышки элемента питания.

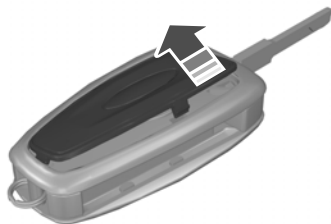

E128810

3. Аккуратно снимите крышку.

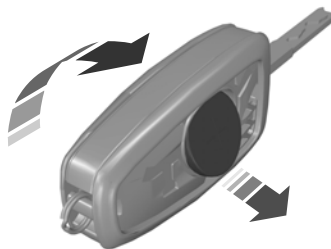

E128811

4. Для извлечения элемента питания переверните пульт управления.
5. Установите новую батарейку (3V CR 2032) положительным + выводом вверх.
6. Установите на место крышку элемента питания.

Ключи и пульты дистанционного управления

Пульт дистанционного управления с зафиксированным стержнем ключа



E87964

1. Нажмите и удерживайте нажатыми кнопки по краям, чтобы освободить крышку. Аккуратно снимите крышку.
2. Извлеките ключ.

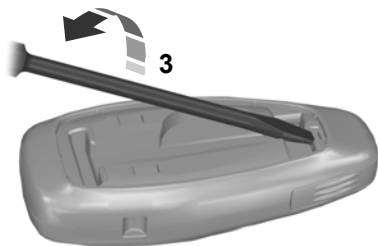

E105362

3. Разъедините две половины корпуса пульта, поворачивая отвёртку с плоским жалом в месте, указанном на рисунке.



E119190

4. Аккуратно установите отвёртку в показанное положение, чтобы раскрыть пульт дистанционного управления.

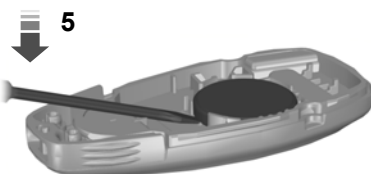

E125860

ПРЕДОСТЕРЕЖЕНИЕ

! Не касайтесь отвёрткой поверхности батарейки или печатной платы.

5. Воспользовавшись отвёрткой, осторожно извлеките элемент питания.
6. Установите новую батарейку (3V CR 2032) положительным + выводом вниз.
7. Соберите корпус пульта дистанционного управления.
8. Установите стержень ключа.

Замки

БЛОКИРОВКА И РАЗБЛОКИРОВКА ЗАМКОВ

ПРЕДОСТЕРЕЖЕНИЕ



Проверьте, заперт ли автомобиль, прежде чем оставлять его без присмотра.

Примечание: Не оставляйте ключи в автомобиле.

Запирание

Блокирование с помощью ключа

Поверните верхнюю секцию ключа в направлении передней части автомобиля.

Запирание при помощи пульта дистанционного управления

Примечание: Замок водительской двери можно заблокировать с помощью ключа. Это позволяет попасть в автомобиль при неисправности пульта дистанционного управления.

Примечание: Ваш автомобиль можно запереть при открытой задней двери. Замок двери будет заперт в момент ее закрывания.



Нажмите кнопку .

Двойное запирание

ПРЕДУПРЕЖДЕНИЕ



Не задействуйте двойную блокировку, когда люди или животные находятся в салоне автомобиля. После двойной блокировки разблокировать замки дверей со стороны салона невозможно.

Примечание: Если вы выполните двойную блокировку автомобиля, находясь внутри него, включите зажигание, чтобы вернуть автомобиль к одинарной блокировке.

Примечание: Можно включить двойную блокировку вашего автомобиля при открытой задней двери. Двойная блокировка двери включится, когда дверь закроется.

Двойная блокировка - это мера противоугонной защиты, не позволяющая открыть двери изнутри.

Двойное блокирование с помощью ключа

В течение трех секунд дважды поверните ключ в положение блокирования.

Двойное блокирование при помощи пульта дистанционного управления



Нажмите кнопку два раза в течение трех секунд.

Отпирание

Разблокирование с помощью ключа

Поверните верхнюю секцию ключа в направлении задней части автомобиля.

Разблокирование при помощи пульта дистанционного управления

Примечание: Замок водительской двери можно разблокировать с помощью ключа. Это позволяет попасть в автомобиль при неисправности пульта дистанционного управления.

Замки

Примечание: Если автомобиль заблокирован в течение нескольких недель, пульт дистанционного управления будет отключен. Автомобиль следует разблокировать и запустить двигатель с помощью ключа. Разблокирование и однократный запуск двигателя включают пульт дистанционного управления.



Нажмите кнопку .

Автоматическое повторное запираение

Повторная блокировка дверей произойдет автоматически, если не открывать двери и крышку багажного отделения или включить зажигание в течение 45 секунд после разблокировки дверей при помощи пульта ДУ. Двери блокируются, и сигнализация переключается в прежний режим.

Перепрограммирование функции разблокировки

Функцию разблокирования можно перепрограммировать так, чтобы разблокировалась только дверь водителя (См. **Программирование пульта дистанционного управления** (стр. 35).).

Подтверждение блокировки и разблокировки замков

Примечание: Если автомобиль оснащен системой двойной блокировки, указатели поворота однократно мигнут после активации системы централизованного запираения, а затем еще два раза после двойной блокировки.

После разблокировки замков дверей указатели поворота мигнут однократно.

После двойной блокировки замков дверей указатели поворота мигнут трижды.

После разблокировки замков дверей указатели поворота мигнут однократно.

Блокировка и разблокировка замков дверей снаружи автомобиля



Нажмите кнопку . За сведениями о расположении элементов: См. **Быстрый обзор** (стр. 12).

Крышка багажного отделения

Открытие крышки багажного отделения с помощью дистанционного управления



Нажмите кнопку два раза в течение трех секунд.

Закрывание крышки багажного отделения



E133536

Замки

Раздельное запираение дверей ключом

Примечание: Если функция центрального замка не действует, двери можно запереть раздельно с помощью ключа, используя положение, показанное на иллюстрации.

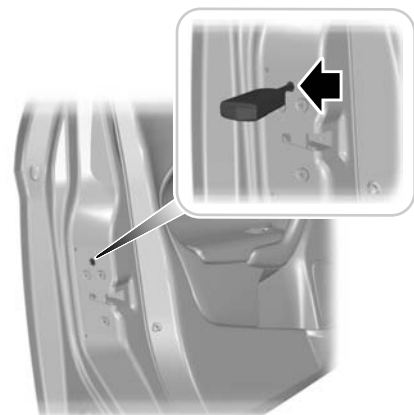

E112203

С левой стороны

Поверните по часовой стрелке, чтобы заблокировать.

С правой стороны

Поверните против часовой стрелки, чтобы разблокировать.

Отпирание

Примечание: Если также была включена безопасная блокировка замков, потянув за внутренний рычаг, можно отменить только экстренную блокировку, а безопасная блокировка замков будет продолжать действовать. Двери можно открыть только с помощью наружной ручки двери.

Примечание: Если двери были отперты этим способом, до момента восстановления работоспособности центрального замка потребуются раздельно запираять двери.

Отпирание двери водителя с помощью ключа. Остальные двери можно разблокировать и по отдельности, потянув за соответствующие внутренние рукоятки.

СИСТЕМА УПРАВЛЕНИЯ ЗАМКАМИ БЕЗ ПОМОЩИ КЛЮЧА

Общие сведения

ПРЕДУПРЕЖДЕНИЕ



Система доступа без ключа может не функционировать, если ключ располагается рядом с металлическими предметами или электронными устройствами, например, рядом с мобильными телефонами.

Система доступа без ключа не будет работать в следующих случаях:

- Разряжен аккумулятор автомобиля.
- Помехи на рабочей частоте пассивного ключа.
- Разряд батареи пассивного ключа.

Примечание: Если система доступа без ключа не работает, то для отпирания и запираения замков автомобиля вам потребуется использовать механический ключ.

Эта система позволяет управлять замками автомобиля без помощи ключа или пульта дистанционного управления.

Замки

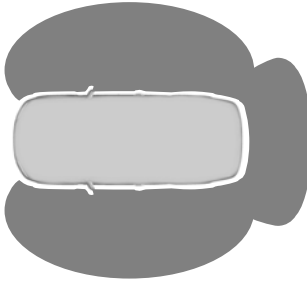

E78276

Для "пассивной" блокировки и разблокировки замков действующий пассивный ключ должен находиться в одной из трёх зон снаружи автомобиля. Эти зоны расположены в радиусе приблизительно 1,5 метра от ручек передних дверей и от ручки задней двери.

Пассивный ключ

С помощью пассивного ключа можно заблокировать и разблокировать замки автомобиля. Пассивный ключ может использоваться в качестве пульта дистанционного управления. См.

Блокировка и разблокировка замков (стр. 38).

Блокировка замков

ПРЕДУПРЕЖДЕНИЕ



Автомобиль не оснащен функцией самоблокировки замков. Если функция запираения не активирована, автомобиль остается незапертым.

Примечание: *Зажигание будет выключено автоматически при запираении автомобиля снаружи. Это предотвращает разрядку аккумуляторной батареи.*

Примечание: *Не беритесь за ручку двери.*

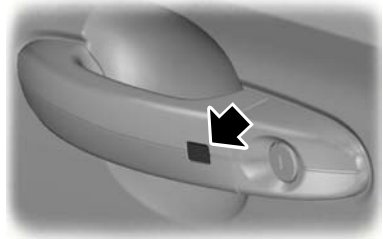

E87384

Для запираения автомобиля коснитесь датчика запираения на ручке передней двери.

Чтобы активировать функцию центрального запираения и охранную сигнализацию:

- Коснитесь один раз датчика запираения на ручке передней двери.

Чтобы активировать функцию двойной блокировки и охранную сигнализацию:

- Коснитесь датчика запираения на ручке передней двери дважды в течение трех секунд.

Примечание: *После каждого касания нужно отводить руку от датчика.*

Примечание: *После активации автомобиль останется заблокированным в течение приблизительно 3 секунд. Когда время задержки истечет, двери разблокируются снова, если в соответствующих зонах около дверей будет находиться пассивный ключ.*

Двукратное краткое включение указателей поворота подтверждает, что замки всех боковых дверей и крышки багажника заблокированы, охранная сигнализация включена.

Замки

Крышка багажного отделения

Примечание: Если пассивный ключ находится в салоне автомобиля с запертыми дверями, крышку багажного отделения нельзя закрыть, и она снова поднимается.

Примечание: Если в радиусе действия заднего датчика присутствует второй признанный пассивный ключ, крышку багажного отделения закрыть можно.

Разблокировка замков

Примечание: Если замки не были разблокированы в течение более чем трех дней, бесключевая система переключается в энергосберегающий режим. Это уменьшает разряд аккумуляторной батареи. Когда система находится в этом режиме, для разблокировки замков потребуется немного больше времени, чем обычно. После первой же операции по разблокировке замков система выйдет из энергосберегающего режима.

Примечание: Если автомобиль заперт несколько недель, бесключевая система отключается. Автомобиль нужно отпереть механическим ключом. При первом отпирании задействуется бесключевая система.

Примечание: При открывании передней двери не касайтесь датчика замка в ручке двери.

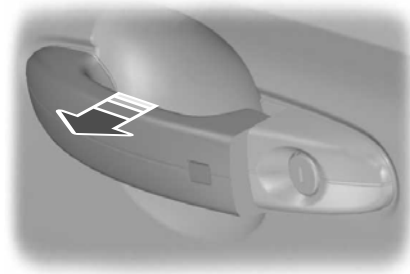

E78278

Откройте любую дверь.

Примечание: Действующий пассивный ключ должен находиться в зоне его действия по отношению к открываемой двери.

Однократное длительное включение указателей поворота подтверждает, что замки всех боковых дверей и крышки багажника разблокированы, охранная сигнализация отключена.

Индивидуальная разблокировка замка двери водителя

Если функция разблокирования перепрограммирована так, что разблокируются только дверь со стороны водителя и крышка багажного отделения (См. **Программирование пульта дистанционного управления** (стр. 35).), учтите следующее:

Замки

Если первой из дверей была открыта водительская, остальные двери останутся заблокированными. Остальные двери можно разблокировать изнутри автомобиля, нажав на кнопку разблокировки на панели приборов. За сведениями о расположении элементов: См. **Быстрый обзор** (стр. 12). Двери можно разблокировать и по отдельности, потянув за соответствующие внутренние рукоятки.

Деактивированные ключи

Все пассивные ключи, оставленные в автомобиле после блокировки замков, будут деактивированы.

Деактивированные ключи нельзя использовать для включения зажигания или запуска двигателя.

Чтобы этими ключами можно было пользоваться снова, необходимо восстановить из работоспособность.

Чтобы восстановить работоспособность всех ваших пассивных ключей, разблокируйте замки автомобиля при помощи пассивного ключа или пульта дистанционного управления.

Все деактивированные пассивные ключи восстановят своё состояние после включения зажигания или запуска двигателя при помощи действующего ключа.

Блокировка и разблокировка дверей с помощью механического ключа



E87964

1. Аккуратно снимите крышку.
2. Вставьте механический ключ в замок.

Примечание: Цилиндр замка предусмотрен только на ручке водительской двери.

ПОЛНОЕ ОТКРЫВАНИЕ/ ЗАКРЫВАНИЕ

С помощью функции полного открывания/ закрывания вы также можете управлять электрическими стеклоподъемниками при выключенном зажигании.

Примечание: Полное закрывание работает только в случае, если вы правильно установили настройки памяти для каждого стеклоподъемника. См. **Электрические стеклоподъемники** (стр. 76).

Замки

Полное открывание

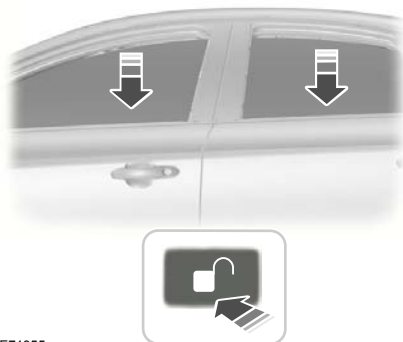

E71955

Чтобы открыть все окна, нажмите и удерживайте кнопку **unlock** (открыть) на пульте дистанционного управления не менее трех секунд. Для прекращения открывания нажмите кнопку открывания или закрывания.

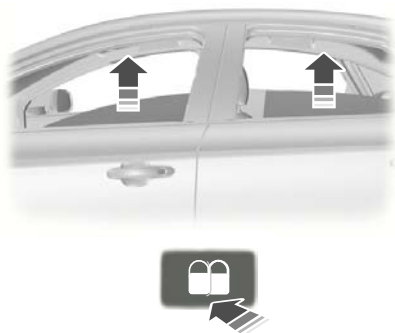

E71956

Чтобы закрыть все окна, нажмите и удерживайте кнопку **lock** (закреть) на пульте дистанционного управления не менее трех секунд. Для прекращения закрывания нажмите кнопку открывания или закрывания. В процессе полного закрывания также действует функция защиты от защемления пальцев, рук и т. п.

Полное закрывание

Автомобили, не оборудованные системой управления замками без помощи ключа

ПРЕДУПРЕЖДЕНИЕ

 Соблюдайте осторожность при использовании функции полного закрывания. В критической ситуации нажмите кнопку открывания или закрывания для немедленной остановки.

Автомобили, оборудованные системой управления замками без помощи ключа

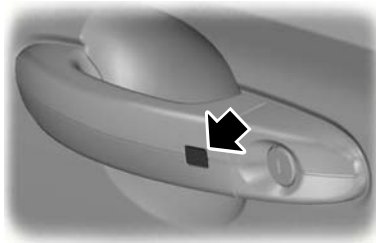

E87384

ПРЕДУПРЕЖДЕНИЕ



Соблюдайте осторожность при использовании функции полного закрывания. В критической ситуации коснитесь датчика запираения на ручке двери для остановки.

Примечание: *Запирание всех дверей можно активировать ручкой двери водителя. Функцию полного открывания/закрывания можно также активировать кнопками на пассивном ключе.*

Чтобы закрыть все окна, нажмите и удерживайте ручку двери водителя не менее трех секунд. В процессе полного закрывания также действует функция защиты от защемления пальцев, рук и т. п.

Иммобилайзер двигателя

ПРИНЦИПЫ РАБОТЫ

Иммобилайзер двигателя - это система противоугонной защиты, которая не позволяет запустить двигатель неправильно запрограммированным ключом.

ЗАПРОГРАММИРОВАННЫЕ КЛЮЧИ

Примечание: *Не допускайте экранировки ключей металлическими предметами. Это может нарушить процесс распознавания ключа приемником.*

Примечание: *Если вы потеряете ключ, остальные ключи будет необходимо стереть из памяти и перепрограммировать. За дополнительной информацией обращайтесь к обслуживающему вас дилеру. Сменные ключи необходимо перекодировать вместе с имеющимися ключами.*

Если вы потеряли ключ, сменный ключ можно получить у обслуживающего вас дилера Ford. По возможности сообщите дилеру номер ключа, указанный на ярлыке, которым были снабжены оригинальные ключи. Кроме этого, вы можете получить у обслуживающего вас дилера Ford дополнительные ключи.

АКТИВАЦИЯ ИММОБИЛАЙЗЕРА ДВИГАТЕЛЯ

Иммобилайзер двигателя включается автоматически через некоторое время после выключения зажигания.

ОТКЛЮЧЕНИЕ ИММОБИЛАЙЗЕРА ДВИГАТЕЛЯ

Иммобилайзер двигателя отключается автоматически после включения зажигания правильно кодированным ключом.

Сигнализация

ПРИНЦИПЫ РАБОТЫ

Система сигнализации

Ваш автомобиль может быть оборудован одной из приведенных далее системой охранной сигнализации:

- Охранная сигнализация по периметру.
- Охранная сигнализация по периметру с датчиками салона.
- Охранная сигнализация первой категории с датчиками салона и автономным звуковым устройством.

Охранная сигнализация по периметру

Сигнализация по периметру является защитным средством от проникновения посторонних лиц в ваш автомобиль через двери и капот. Кроме того, она защищает аудиосистему.

Датчики контроля салона

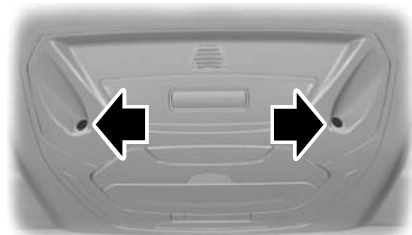

E129005

ПРЕДУПРЕЖДЕНИЕ



Датчики находятся в плафонах освещения салона и должны быть ничем не загорожены. Не включайте режим полного уровня охраны, если в салоне находятся люди, животные или другие движущиеся объекты.

Датчики защищают автомобиль от проникновения посторонних лиц, контролируя любые перемещения, происходящие внутри автомобиля.

Автономное звуковое устройство

Автономное звуковое устройство – это дополнительная охранная система, которая включает сирену при активации режима тревоги в результате срабатывания датчиков. Она переходит в режим охраны сразу же после того, как заблокированы замки дверей автомобиля. Это устройство имеет собственное питание и включает сирену даже в случае отсоединения аккумуляторной батареи или самого автономного звукового устройства

Срабатывание охранной сигнализации

Установленная в режим охраны, сигнализация срабатывает при любом из следующих событий:

- Если кто-то открыл дверь, дверь багажника или капот без использования настоящего ключа или дистанционного управления.
- Если кто-то снял аудио или навигационную систему.
- На автомобилях, не оборудованных системой запуска двигателя без ключа, если выключатель зажигания повернут в положения **I**, **II** или **III** без использования корректного ключа.
- Если датчики салона определили какие-либо перемещения в автомобиле.
- У автомобилей с автономным звуковым устройством, когда кто-то отсоединил аккумуляторную батарею или само устройство.

Сигнализация

При срабатывании сигнализации в течение 30 секунд звучит звуковой сигнал, а также включается аварийная световая сигнализация, работающая 5 минут.

Любые дальнейшие попытки произвести одно из описанных выше действий приведут к повторному срабатыванию сигнализации.

Режимы полного и пониженного уровня охраны

Режим полного уровня охраны

Данный режим является стандартным.

В режиме полной охраны внутренние датчики включаются одновременно с включением сигнализации.

Примечание: При нахождении в автомобиле животных или подвижных объектов может произойти ложное срабатывание сигнализации.

Примечание: Ложное срабатывание сигнализации может также произойти из-за дополнительного отопителя. См. **Вспомогательный отопитель** (стр. 124). Если применяется дополнительный отопитель, направьте воздушный поток в пространство для ног.

Режимы пониженного уровня охраны

В режиме ограниченной охраны внутренние датчики отключаются одновременно с включением сигнализации.

Примечание: Пониженный уровень режима охраны можно включить только в течение текущего цикла зажигания. В следующий раз, когда вы включите зажигание, охранная сигнализация перейдет в режим полного уровня охраны.

Запрос при выходе

Существует возможность настроить информационный дисплей таким образом, чтобы каждый раз на нем появлялся вопрос, какой режим уровня охраны вы хотите установить.

Если вы выберете **Ask on Exit** (запрос при выходе), то сообщение **Reduced guard?** (пониженный уровень охраны) будет появляться на информационном дисплее каждый раз при выключении зажигания.

Если да, то при появлении сообщения нажмите кнопку **OK**.

Если вы хотите оставить режим полного уровня охраны, выйдите из автомобиля, не нажимая на кнопку **OK**.

Выбор режима полного или пониженного уровня охраны

Примечание: Выбор режима **Пониженный уровень охраны** не позволит сигнализации постоянно находиться в нем. Пониженный уровень охраны установится только в течение текущего цикла зажигания. Если вы регулярно устанавливаете режим пониженного уровня охраны, выберите **Запрос при выходе**.

Для выбора режима полного или пониженного уровня охраны используйте информационный дисплей. См. **Общая информация** (стр. 91).

Информационные сообщения

См. **Информационные сообщения** (стр. 99).

Сигнализация

АКТИВАЦИЯ СИГНАЛИЗАЦИИ

Для включения сигнализации заблокируйте замки автомобиля. См. **Замки** (стр. 38).

ОТКЛЮЧЕНИЕ СИГНАЛИЗАЦИИ

Автомобили, не оборудованные системой управления замками без помощи ключа

Охранная сигнализация по периметру

Для отключения сигнализации и выключения sireны разблокируйте замки дверей ключом и включите зажигание правильно закодированным ключом или разблокируйте замки боковых дверей или двери багажного отделения с помощью пульта дистанционного управления.

Сигнализация категории один

Для отключения сигнализации и выключения sireны разблокируйте замки дверей ключом и в течение 12 секунд включите зажигание правильно закодированным ключом или разблокируйте замки боковых дверей или двери багажного отделения с помощью пульта дистанционного управления.

Автомобили, оборудованные системой управления замками без помощи ключа

Примечание: *Правильный пассивный ключ должен находиться в зоне его действия по отношению к открываемой двери. См. Система управления замками без помощи ключа (стр. 40).*

Охранная сигнализация по периметру

Для отключения сигнализации и выключения sireны разблокируйте замки дверей и включите зажигание или разблокируйте замки боковых дверей или двери багажного отделения с помощью пульта дистанционного управления.

Сигнализация категории один

Для отключения сигнализации и выключения sireны разблокируйте замки дверей и в течение 12 секунд включите зажигание или разблокируйте замки боковых дверей или крышки багажного отделения с помощью пульта дистанционного управления.

Рулевое колесо

РЕГУЛИРОВКА ПОЛОЖЕНИЯ РУЛЕВОГО КОЛЕСА

ПРЕДУПРЕЖДЕНИЕ

 Недопустимо регулировать положение рулевого колеса во время движения.

Примечание: Убедитесь в том, что вы сидите в правильной позе. См. **Сидение в правильном положении** (стр. 128).

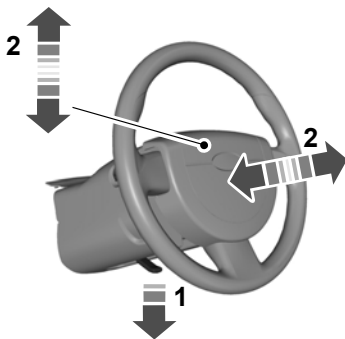

E95178



E95179

ПРЕДУПРЕЖДЕНИЕ

 При возврате в исходное положение убедитесь, что рычаг блокировки полностью зафиксировался.

УПРАВЛЕНИЕ АУДИОСИСТЕМОЙ

Выберите в аудиосистеме нужный источник.

Система дистанционного управления позволяет управлять следующими функциями:

Тип 1

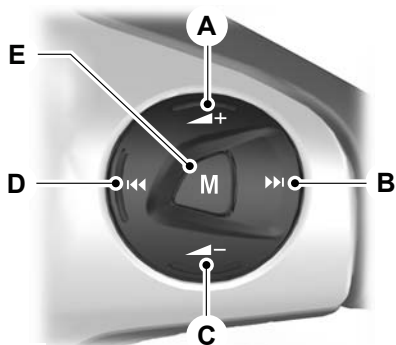

E129462

- A Увеличение громкости
- B Поиск в направлении увеличения частоты вещания (искать далее)
- C Уменьшение громкости
- D Поиск в направлении уменьшения частоты вещания (искать предыдущее)
- E Настройка (кнопка "Mode")

Рулевое колесо

Нажмите кнопку mode (режим) для выбора аудиисточника.

Тип 2

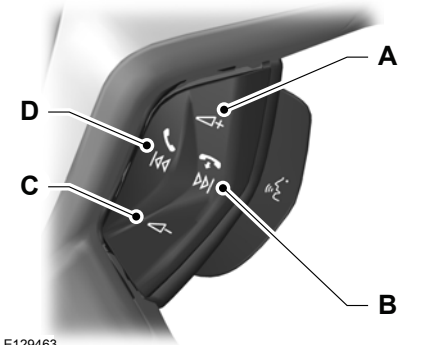

E129463

- A Увеличение громкости
- B Поиск в направлении увеличения частоты вещания (искать далее)
- C Уменьшение громкости
- D Поиск в направлении уменьшения частоты вещания (искать предыдущее)

Поиск (следующая или предыдущая предварительные установки)

Нажмите кнопку "Seek", чтобы:

- Настроить радиоприемник на следующую или предыдущую предварительную установку
- воспроизвести следующую или предыдущую дорожку.

Нажмите и **удерживайте** кнопку поиска, чтобы:

- начать автоматический поиск соседней радиостанции
- выполнить поиск в дорожке.

ГОЛОСОВОЕ УПРАВЛЕНИЕ



E129464

Вытяните кнопку для выбора или отмены голосового управления. См. **Голосовое управление** (стр. 306).

Стеклоочистители и стеклоомыватели

ОЧИСТИТЕЛИ ВЕТРОВОГО СТЕКЛА

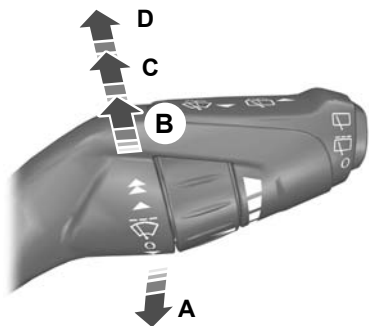

E128444

- A Однократное включение
- B Прерывистый или автоматический режим работы
- C Нормальный режим работы стеклоочистителей
- D Работа с высокой частотой

Прерывистая работа стеклоочистителей

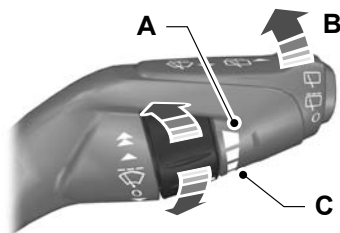

E128445

- A Короткие интервалы между взмахами щеток
- B Прерывистая работа стеклоочистителей
- C Длинные интервалы между взмахами щеток

Для регулировки интервалов между взмахами щеток можно использовать поворотный переключатель.

Система автоматической работы стеклоочистителя

Некоторые автомобили, не оборудованные датчиком дождя, имеют систему изменения скорости работы стеклоочистителя в зависимости от скорости автомобиля.

При снижении скорости автомобиля до скорости шага или при остановке скорость работы стеклоочистителя понижается на один уровень.

При разгоне автомобиля стеклоочиститель опять начинает работать на выбранной вами скорости.

Перемещение рычага управления стеклоочистителем при включённой системе вызовет её отключение.

Стеклоочистители и стеклоомыватели

При очередном замедлении или остановке автомобиля система будет вновь активирована.

АВТОМАТИЧЕСКИЕ СТЕКЛООЧИСТИТЕЛИ

ПРЕДОСТЕРЕЖЕНИЯ

❗ Не включайте автоматический режим работы в сухую погоду. Датчик дождя очень чувствительный, поэтому стеклоочистители могут сработать при попадании на ветровое стекло грязи, влаги или насекомых.

❗ Если щетки стеклоочистителя начали оставлять полосы воды и разводы, их следует заменить. В противном случае датчик дождя будет продолжать определять наличие воды на ветровом стекле, и стеклоочистители будут срабатывать, даже если большая часть ветрового стекла сухая.

❗ Перед включением автоматического режима при обледенении ветрового стекла полностью разморозьте его.

❗ Выключайте автоматический режим работы стеклоочистителей перед мойкой автомобиля.

Примечание: Если автоматический контроль света был включен в сочетании с автоматическим контролем стеклоочистителей, фары ближнего света зажгутся автоматически, когда датчик дождя активирует стеклоочистители для работы в непрерывном режиме.

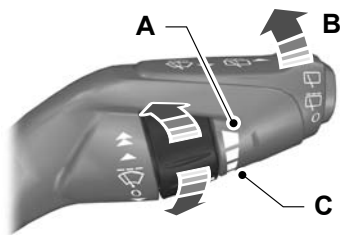

E128445

- A Высокая чувствительность
- B Оп (Вкл.)
- C Низкая чувствительность

Находясь в автоматическом режиме, стеклоочистители не начнут работать, пока на ветровом стекле не будет обнаружена вода. Датчик дождя будет непрерывно измерять количество влаги на ветровом стекле и автоматически изменять скорость работы стеклоочистителей.

Отрегулируйте чувствительность датчика дождя с помощью маховичка-регулятора. При установке низкой чувствительности стеклоочистители будут срабатывать, если датчик определит, что на ветровом стекле находится большое количество воды. При установке высокой чувствительности стеклоочистители будут срабатывать, если датчик определит, что на ветровом стекле находится небольшое количество воды.

ОМЫВАТЕЛИ ВЕТРОВОГО СТЕКЛА



E129188

ПРЕДУПРЕЖДЕНИЕ

 Продолжительность одного цикла работы системы омывателя не должна превышать 10 секунд. Никогда не включайте систему при пустом бачке омывателя.

Пока рычаг нажат в направлении рулевого колеса, омыватель будет работать одновременно со стеклоочистителями.

Через некоторое время после отпускания рычага стеклоочиститель выключится.

ОЧИСТИТЕЛЬ И ОМЫВАТЕЛИ ЗАДНЕГО СТЕКЛА

Прерывистая работа стеклоочистителей

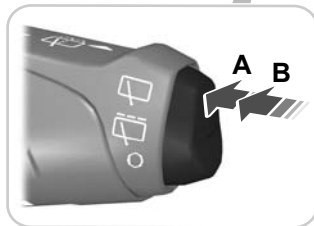

E129193

- A Прерывистая работа стеклоочистителей
- B Работа с низкой частотой

Нажмите на кнопку в конце рычага для переключения между режимами "Откл", "Прерывистый" и "Низкая скорость".

Очистка стекол при включении передачи заднего хода

Задний стеклоочиститель включится автоматически при включении задней передачи, если задний стеклоочиститель еще не включен, а передний стеклоочиститель работает.

Стеклоочистители и стеклоомыватели

Омыватель заднего окна

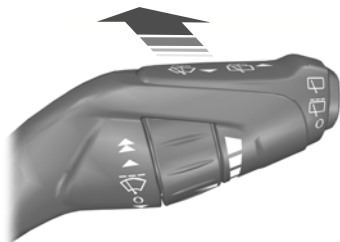

E129194

ПРЕДУПРЕЖДЕНИЕ



Продолжительность одного цикла работы системы омывателя не должна превышать 10 секунд.

Никогда не включайте систему при пустом бачке омывателя.

Пока рычаг нажат в направлении от рулевого колеса, омыватель будет работать одновременно со стеклоочистителями.

Через некоторое время после отпущения рычага стеклоочиститель выключится.

ОМЫВАТЕЛИ ФАР

Омыватели фар работают совместно с омывателями ветрового стекла при включенных фарах.

Примечание: Для предотвращения быстрого опустошения бачка омывателя, при включении одних омывателей ветрового стекла омыватели фар не включаются.

ПРОВЕРКА ЩЕТОК СТЕКЛООЧИСТИТЕЛЕЙ

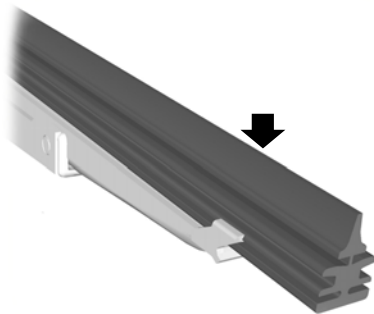

E66644

Проведите подушечками пальцев по кромке щетки стеклоочистителя.

Очищайте рабочие кромки щеток стеклоочистителей при помощи воды и мягкой губки.

ЗАМЕНА ЩЕТОК СТЕКЛООЧИСТИТЕЛЕЙ

Щётки очистителя ветрового стекла

ПРЕДОСТЕРЕЖЕНИЯ



Чтобы поменять щетки очистителя ветрового стекла, установите их в служебное положение.



Вы можете использовать служебное положение в зимнее время для облегчения очистки щёток от льда и снега. Щётки очистителя ветрового стекла вернутся в нормальное положение после того, как вы включите зажигание. Поэтому перед включением зажигания убедитесь, что ветровое стекло полностью очищено от льда.

Стеклоочистители и стеклоомыватели

Рабочее положение



E75184

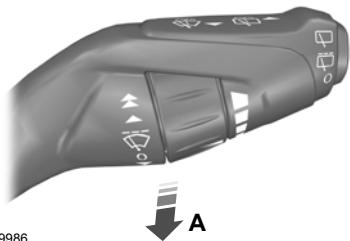

E129986

Выключите зажигание и в течение трёх секунд после этого переведите рычаг управления стеклоочистителем в позицию **A**. Отпустите рычаг, как только щётки окажутся в служебном положении.

Замена щёток очистителя ветрового стекла

Установите щётки в служебное положение и поднимите рычаги щёток.

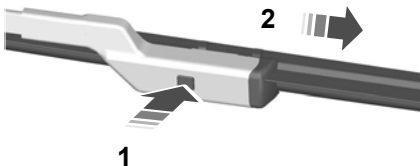

E72899

Установка выполняется в обратной последовательности.

Примечание: Проверьте надёжность фиксации щётки стеклоочистителя.

Электродвигатель стеклоочистителя заднего окна

1. Поднимите рычаг стеклоочистителя.

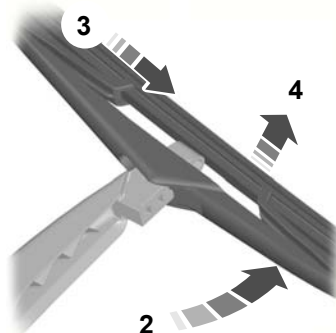

E86456

2. Расположите щётку под требуемым углом по отношению к рычагу щётки.
3. Отсоедините щетку от рычага.
4. Снимите щётку.

Примечание: Проверьте надёжность фиксации щётки стеклоочистителя.

5. Установка выполняется в обратной последовательности.

Осветительное оборудование

ОРГАНЫ УПРАВЛЕНИЯ ОСВЕТИТЕЛЬНЫМ ОБОРУДОВАНИЕМ

Переключатель приборов наружного освещения

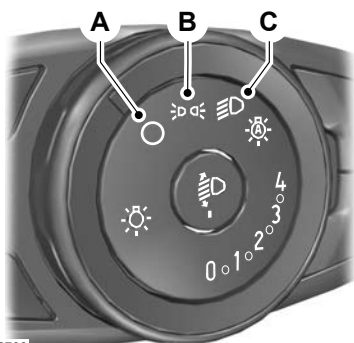

E132706

- A Выкл.
- B Передние и задние габаритные фонари
- C Фары

Стояночные фонари

ПРЕДУПРЕЖДЕНИЕ

 Включение стояночных фонарей в течение длительного времени может привести к разряду аккумуляторной батареи.

Выключите зажигание.

Обе стороны

Поверните выключатель контроля освещения в положение **В**.

Одна сторона

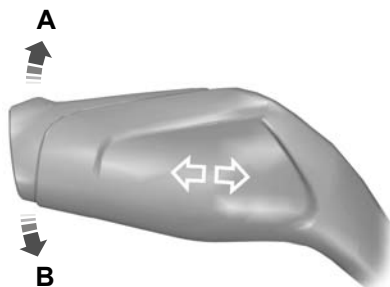

E130139

- A С правой стороны
- B С левой стороны

Дальний и ближний свет фар



E130140

Для переключения между ближним и дальним светом фар подайте рычаг вперед.

Сигнализация дальним светом фар

Слегка потяните рычаг в сторону рулевого колеса.

Осветительное оборудование

Освещение для безопасного подхода к дому (после окончания поездки)

Выключите зажигание и включите фары, потянув рычаг указателей поворота в сторону рулевого колеса (до упора). Раздастся короткий звуковой сигнал. Фары автоматически выключатся через три минуты (если открыта хотя бы одна дверь) или через 30 секунд после закрывания последней двери.

Функция задержки выключения осветительных приборов может быть отключена либо повторным нажатием рычага указателей поворота в сторону рулевого колеса, либо включением зажигания.

АВТОМАТИЧЕСКОЕ УПРАВЛЕНИЕ ВКЛЮЧЕНИЕМ ВНЕШНЕГО ОСВЕЩЕНИЯ

ПРЕДУПРЕЖДЕНИЕ



При сложных погодных условиях может потребоваться ручное включение фар автомобиля.

Примечание: При включении автоматического управления приборами наружного освещения, если система включила фары, вы можете включить только дальний свет.

Примечание: Если автоматический контроль света был включен в сочетании с автоматическим контролем стеклоочистителей, фары ближнего света зажгутся автоматически, когда датчик дождя активирует стеклоочистители для работы в непрерывном режиме.



E132707

Фары включаются и выключаются автоматически в зависимости от уровня наружного освещения.

Фары остаются включенным некоторое время после выключения зажигания. Вы может установить время задержки с помощью информационного дисплея. См. **Информационные дисплеи** (стр. 91).

АВТОМАТИЧЕСКОЕ УПРАВЛЕНИЕ ДАЛЬНИМ СВЕТОМ ФАР

ПРЕДУПРЕЖДЕНИЯ



Система не снимает с водителя обязательств быть внимательным и осторожным за рулем. Если система не включает (не выключает) дальний свет автоматически, может понадобиться ручное переключение.



Ручное вмешательство может потребоваться при приближении к другим участникам дорожного движения, таким как велосипедисты.



Не используйте данную систему в тумане.

Осветительное оборудование

ПРЕДОСТЕРЕЖЕНИЯ

! Система может не работать при низких температурах и прочих сложных погодных условиях. Ниже описываются случаи, когда требуется ручное вмешательство.

! Отражающие дорожные указатели могут регистрироваться как встречное движение, вызывая переключение на ближний свет фар.

! Если огни встречных автомобилей скрыты препятствиями (например, ограждением), система может не выключить дальний свет фар.

! При замене ламп фар всегда следует использовать фирменные запасные части Ford. В случае использования ламп других производителей возможно снижение эффективности системы.

! Регулярно проверяйте и меняйте щетки очистителя, чтобы обеспечить для датчика камеры четкий вид через лобовое стекло. На замену необходимо использовать щетки очистителя правильной длины.

Примечание: Лобовое стекло следует очищать от следов птичьего помета, насекомых, снега и льда.

Система автоматически включает дальний свет, если освещенность дороги низкая и вблизи отсутствуют другие транспортные средства. В случае обнаружения огней приближающегося транспортного средства, либо дорожного освещения, система отключает дальний свет, чтобы он не мешал остальным участникам движения. Ближний свет остается включенным.

Расположенный в центре, за лобовым стеклом автомобиля датчик камеры непрерывно отслеживает условия движения для принятия решения о включении или выключении дальнего света фар.

Если система включена, дальний свет фар включается в следующих условиях:

- Темно настолько, что требуется использование дальнего света фар и
- нет движения или впереди есть фонари уличного освещения;
- скорость автомобиля выше 40 км/ч.

Дальний свет фар выключается в следующих условиях:

- уровень наружного освещения достаточно высок и дальний свет фар не требуется;
- обнаружен свет фар или габаритных фонарей приближающегося автомобиля;
- обнаружены фонари уличного освещения;
- скорость автомобиля падает ниже 25 км/ч;
- датчик видеокamеры перегревается и блокируется.

Активация системы

Включите систем с помощью информационного дисплея и автоламп. См. **Информационные дисплеи** (стр. 91). См. **Автоматическое управление включением внешнего освещения** (стр. 58).

Осветительное оборудование



E132707

Переведите выключатель в положение автоматического включения освещения.

Примечание: После первого включения зажигания немного времени может потребоваться на инициализацию системы, особенно в очень темных условиях. В этот период дальний свет фар автоматически не включается.

Настройка чувствительности системы

У системы есть три уровня чувствительности, для доступа к которым используется информационный дисплей. См. **Информационные дисплеи** (стр. 91).

Чувствительность определяет, с какой скоростью восстанавливается дальний свет фар после того, как обнаруженные участники дорожного движения покидают поле зрения.

Ручное вмешательство в работу системы

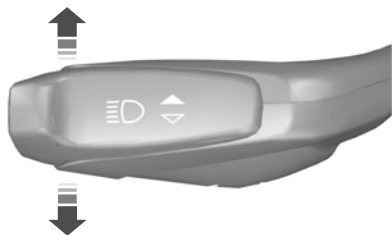

E133632

Для переключения между ближним и дальним светом фар перещелкните переключатель вперед или назад.

Примечание: Это временное вмешательство и система через короткое время вернется к автоматическому режиму.

Для полного отключения системы используется меню информационного дисплея или переключатель между автолампам и фарами.

ПЕРЕДНИЕ ПРОТИВОТУМАННЫЕ ФАРЫ

ПРЕДУПРЕЖДЕНИЕ



Используйте передние противотуманные фары, только если видимость значительно ограничена из-за тумана, снега или дождя.

Осветительное оборудование



E132709

ЗАДНИЕ ПРОТИВОТУМАННЫЕ ФОНАРИ

ПРЕДУПРЕЖДЕНИЯ



Включайте задние противотуманные фонари только в условиях ограниченной видимости (менее 50 м).



Не используйте задние противотуманные фонари в условиях дождя или снегопада когда расстояние видимости превышает 50 метров.



E132710

РЕГУЛИРОВКА ФАР - В КОМПЛЕКТАЦИЮ АВТОМОБИЛЯ ВХОДИТ: АДАПТИВНОЕ ПЕРЕДНЕЕ ОСВЕЩЕНИЕ/ГАЗОРАЗРЯДНЫЕ ФАРЫ

Чтобы настроить фары для правостороннего или левостороннего движения, обратитесь к дилеру.

КОРРЕКЦИЯ НАКЛОНА СВЕТОВЫХ ПУЧКОВ ФАР

Примечание: Автомобили с ксеноновыми фарами оборудованы автоматической коррекцией наклона их световых пучков.

1. Нажмите для освобождения кнопки.

Осветительное оборудование



2. Поверните кнопку до требуемой настройки.
3. Нажмите кнопку до закрытого положения.

Вы можете отрегулировать наклон световых пучков фар в соответствии с загрузкой автомобиля.

E132711

Рекомендуемые положения наклона световых пучков фар

Нагрузка		Нагрузка в багажном отделении	Положение переключателя
Передние сиденья	Второй ряд сидений		
1-2	-	-	0
2	3	-	1
2	3	Максимальная ¹	2
1	-	Максимальная ¹	3

¹ См. **Идентификация автомобиля** (стр. 271).

АВАРИЙНАЯ СВЕТОВАЯ СИГНАЛИЗАЦИЯ



За сведениями о расположении элементов: См. **Быстрый обзор** (стр. 12).

Осветительное оборудование

УКАЗАТЕЛИ ПОВОРОТА

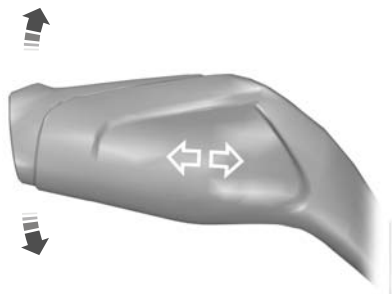

Примечание: Слегка нажмите на рычаг вверх или вниз, чтобы индикаторы поворота мигнули три раза.

E130141

ВИРАЖНЫЕ ФАРЫ

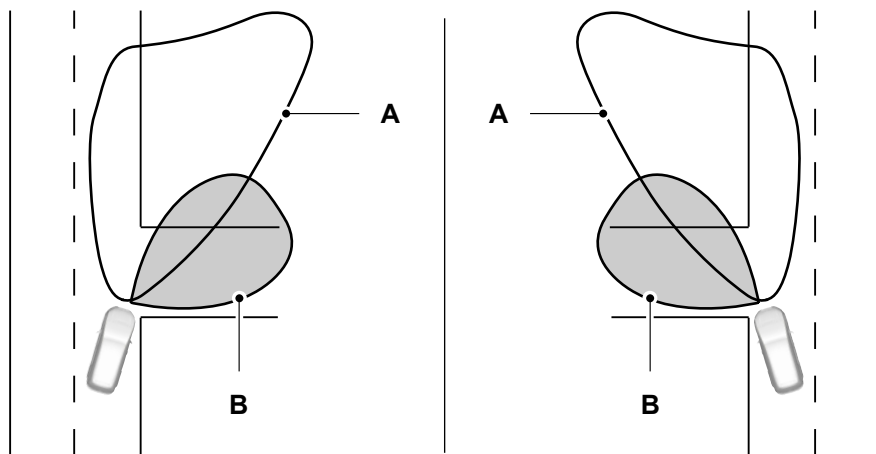

E72898

- A Свет фар
- B Свет фары освещения поворота

Осветительное оборудование

При повороте включается соответствующая фара освещения поворота, направленная вбок от автомобиля.

ПЛАФОНЫ ВНУТРЕННЕГО ОСВЕЩЕНИЯ

Внутреннее освещение

Примечание: Лампы можно включать по отдельности, но нельзя раздельно выключить в том случае, если всё освещение было включено водителем.

Примечание: Функция отключения всех остальных плафонов будет недоступна либо ограничена возможностью отключения только плафонов местного освещения или потолочного плафона.

Освещение включается в момент отпирания или открывания дверей салона или крышки багажного отделения. Если при выключенном зажигании вы оставите открытой дверь автомобиля, во избежание разрядки аккумуляторной батареи через некоторое время все световые приборы автоматически выключатся. Чтобы включить лампы, на короткое время включите зажигание.

Плафоны освещения в боковых частях салона

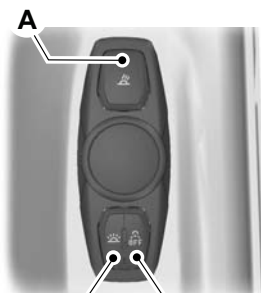

E139419

- A Выключатель плафона местного освещения
- B Переключатель режимов освещения при открытии дверей
- C Общий выключатель освещения

Если нажать переключатель **В**, то открытие двери не будет сопровождаться включением всех плафонов освещения салона. Чтобы отменить эту операцию, еще раз нажмите на переключатель.

Для управления плафонами освещения салона используется переключатель **С**.

Осветительное оборудование

Плафоны освещения в центральной части салона

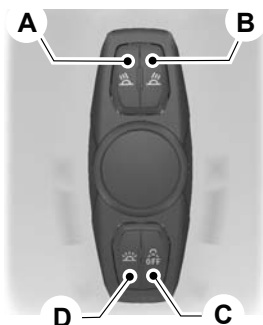

E139420

- A Выключатель правого плафона местного освещения
- B Выключатель левого плафона местного освещения
- C Переключатель режимов освещения при открытии дверей
- D Общий выключатель освещения

Если нажать переключатель **C**, то открытие двери не будет сопровождаться включением всех плафонов освещения салона. Чтобы отменить эту операцию, еще раз нажмите на переключатель.

Для управления плафонами освещения салона используется переключатель **D**.

Общее освещение

Если при выключенном зажигании вы оставите открытой дверь автомобиля, то, во избежание разрядки аккумуляторной батареи через некоторое время лампа общего освещения автоматически выключится.

В условиях темноты общий свет остается включенным при включенных фарах и зажигании.

Тип 1

В некоторых зонах салона, например, в пространствах для ног, в подстаканниках и у дверей предусмотрена одноцветная подсветка, которая может включаться и отключаться через меню информационного дисплея. См. **Общая информация** (стр. 91).

Для настройки желаемой яркости используйте выключатели регулятора яркости подсветки. См. **Регулятор яркости подсветки панели приборов** (стр. 135).

Тип 2



E133092

В некоторых зонах салона, например, в пространствах для ног, в подстаканниках и у дверей предусмотрена одноцветная подсветка с возможностью выбора цвета. Выключатель управления общим освещением расположен в потолочной консоли.

Осветительное оборудование

Для включения поверните ручку управления для настройки желаемой яркости. Для переключения между цветовыми гаммами используйте левый выключатель. Для включения всех зон общего освещения и ламп освещения салона используйте правый выключатель.

СНЯТИЕ ФАРЫ

ПРЕДУПРЕЖДЕНИЕ



Замену ксеноновых ламп должен производить персонал, имеющий необходимые навыки. Есть опасность поражения электрическим током.

1. Откройте капот. См. **Открытие и закрытие капота** (стр. 233).

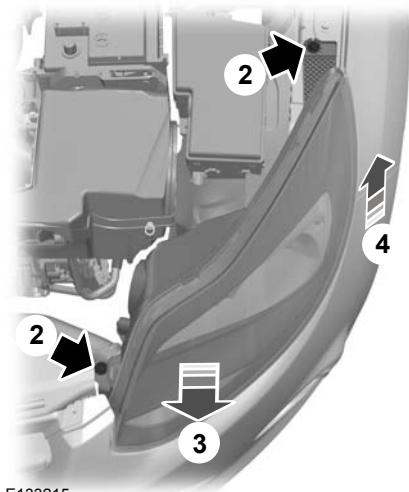

E133215

2. Выверните винты.

3. Сдвиньте фару как можно ближе к передней части автомобиля, чтобы освободить ее из нижней точки крепления.
4. Приподнимите фару за внешнюю часть и снимите ее.

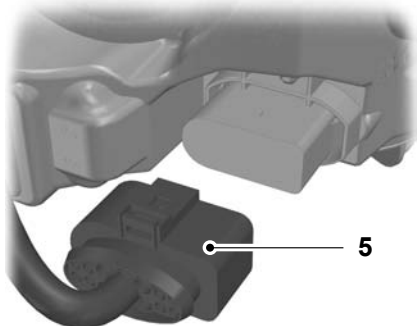

E133750

5. Отсоедините штекерный разъем.

Примечание: При установке фары убедитесь в правильном подключении электрических разъемов.

Примечание: При установке фары убедитесь в ее надежной фиксации со стороны нижней точки крепления.

Примечание: Перед установкой фары убедитесь, что в ее молдинге имеется винт.

ЗАМЕНА ЛАМП

ПРЕДУПРЕЖДЕНИЯ



Выключите приборы освещения и зажигание.



Перед снятием лампы подождите некоторое время, чтобы она остыла.

Осветительное оборудование

ПРЕДУПРЕЖДЕНИЯ



Замену ксеноновых ламп должен производить персонал, имеющий необходимые навыки. Есть опасность поражения электрическим током.

ПРЕДОСТЕРЕЖЕНИЯ



Не прикасайтесь к стеклянной колбе лампы.



Устанавливайте только подходящие по техническим требованиям лампы. См. **Таблица**

технических характеристик ламп (стр. 74).

Примечание: Далее приведены инструкции, описывающие правильное снятие ламп. Установка производится в последовательности, обратной снятию, если нет дополнительных указаний.

Фара головного света

Примечание: Снимите крышки для обеспечения доступа к лампам.

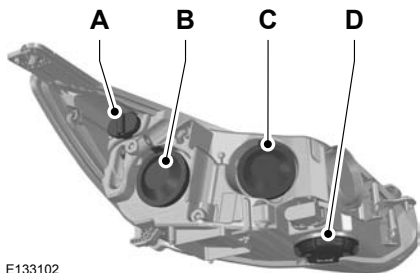

E133102

- A Габаритные фонари
- B Лампа ближнего света фары
- C Дальний свет фар
- D Рычаг указателей поворота

Рычаг указателей поворота

1. Снимите модуль фары. См. **Снятие фары** (стр. 66).

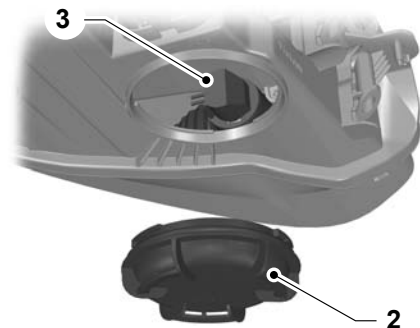

E133104

2. Снимите панель.
3. Поверните против часовой стрелки и снимите патрон лампы.
4. Осторожно вдавите лампу в патрон, поверните против часовой стрелки и извлеките лампу наружу.

Дальний свет фар

ПРЕДОСТЕРЕЖЕНИЕ



Не прикасайтесь к стеклянной колбе лампы.

1. Снимите модуль фары. См. **Снятие фары** (стр. 66).

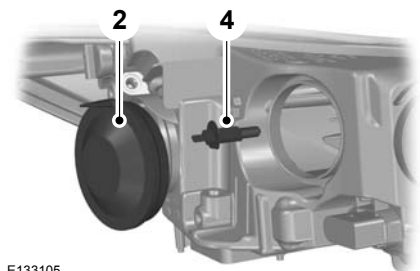

E133105

Осветительное оборудование

2. Снимите панель.
3. Отсоедините штекерный разъем.
4. Освободите зажим и снимите лампу.

Лампа ближнего света фары

ПРЕДОСТЕРЕЖЕНИЕ

-  Не прикасайтесь к стеклянной колбе лампы.

1. Снимите модуль фары. См. **Снятие фары** (стр. 66).

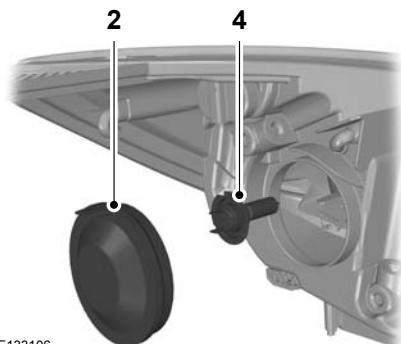

E133106

2. Снимите панель.
3. Отсоедините штекерный разъем.
4. Освободите зажим и снимите лампу.

Габаритные огни

1. Снимите модуль фары. См. **Снятие фары** (стр. 66).

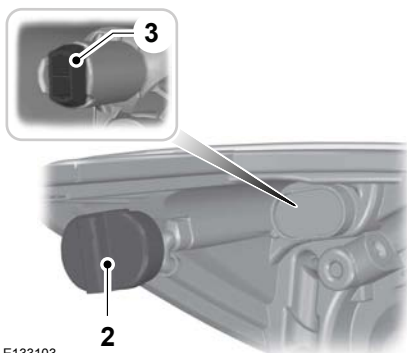

E133103

2. Снимите панель.
3. Снимите патрон лампы.
4. Извлеките лампу.

Боковой повторитель

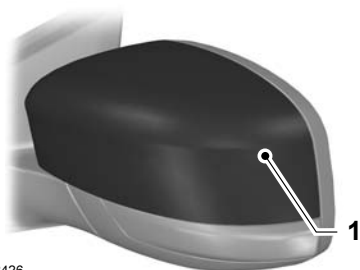

E133426

1. Аккуратно снимите крышку.

Осветительное оборудование



E133427

2. Высвободите фиксатор с помощью подходящего инструмента.



E133108

3. Аккуратно снимите боковой повторитель указателя поворота.

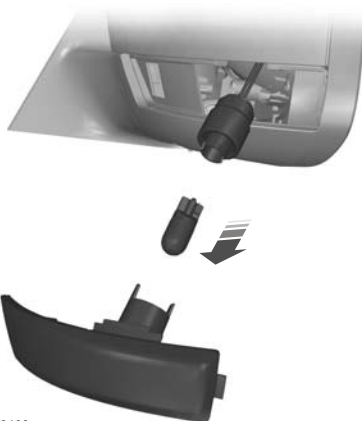

E133109

4. Снимите патрон лампы.
5. Извлеките лампу.

Лампа подсветки входа

ПРЕДОСТЕРЕЖЕНИЕ



При снятии стекла зеркала будьте осторожны, чтобы не разбить его.

Примечание: Поверните стекло зеркала до конца внутрь.



E133110

Осветительное оборудование

1. Поместите пальцы между корпусом зеркала и стеклом зеркала, и осторожно извлеките стекло зеркала.

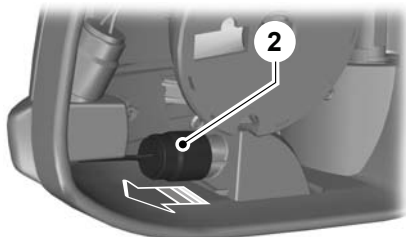

E133717

2. Снимите модуль лампы.



E133718

3. Извлеките лампу.

Передние противотуманные фары

1. Снимите модуль фары. См. **Снятие фары** (стр. 66).

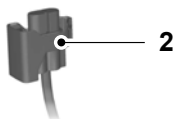
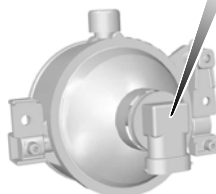
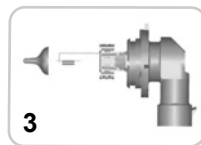

E133107

Примечание: Узел лампы и патрона противотуманной фары является неразборным.

2. Отсоедините штекерный разъем.
3. Поверните против часовой стрелки и снимите патрон лампы.

Фонари заднего хода — 5-дверный автомобиль

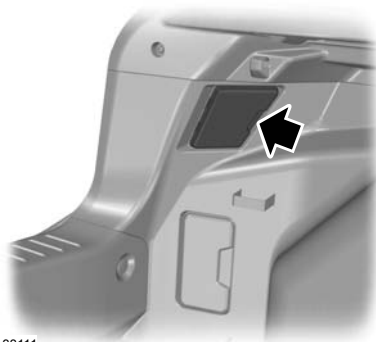

E133111

Осветительное оборудование

1. Снимите панель отделки.

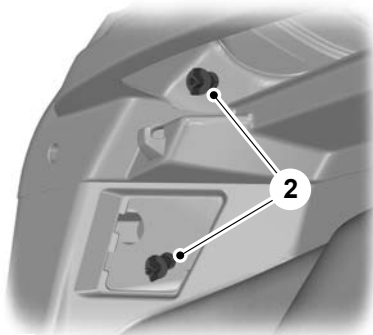

E133112

2. Снимите гайки-барашки и отсоедините зажим.
3. Снимите модуль лампы.

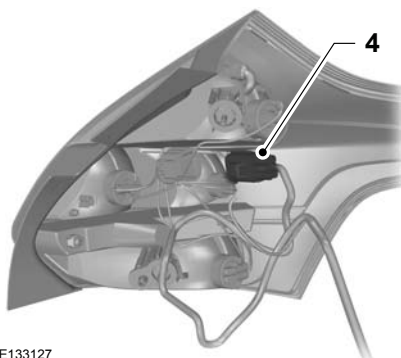

E133127

4. Отсоедините штекерный разъем.

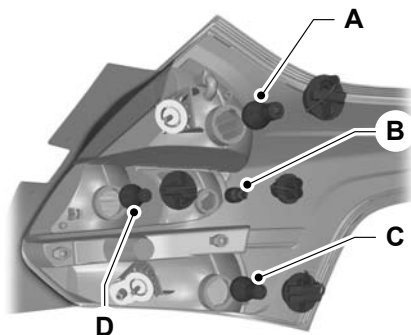

E133113

5. Снимите патрон лампы.
 6. Осторожно вдавите лампу в патрон, поверните против часовой стрелки и извлеките лампу наружу.
- A. Стоп-сигнал
B. Фонарь заднего хода
C. Задний противотуманный фонарь
D. Рычаг указателей поворота

Фонари заднего хода — 4-дверный автомобиль

Указатель поворота, задний противотуманный фонарь



E133702

Осветительное оборудование

1. Снимите панель отделки.

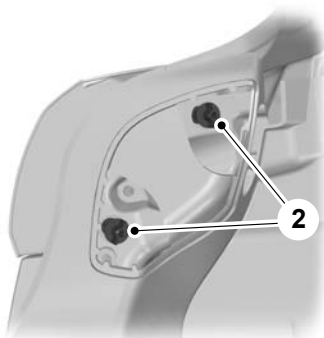

E133703

2. Снимите гайки-барашки и отсоедините зажим.
3. Снимите модуль лампы.

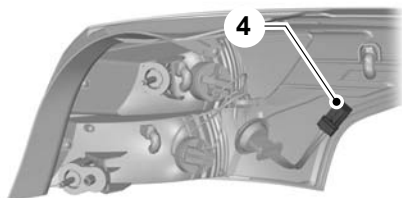

E133713

4. Отсоедините штекерный разъем.

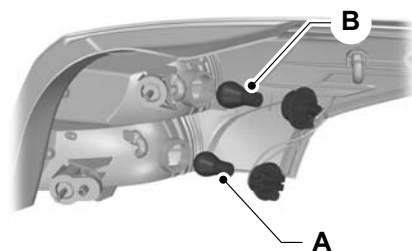

E133714

5. Снимите патрон лампы.

6. Осторожно вдавите лампу в патрон, поверните против часовой стрелки и извлеките лампу наружу.

- A. Задний противотуманный фонарь
- B. Рычаг указателей поворота

Стоп-сигнал и фонарь заднего хода

1. Откройте крышку багажного отделения.



E133724

2. Снимите обивку крышки багажного отделения.

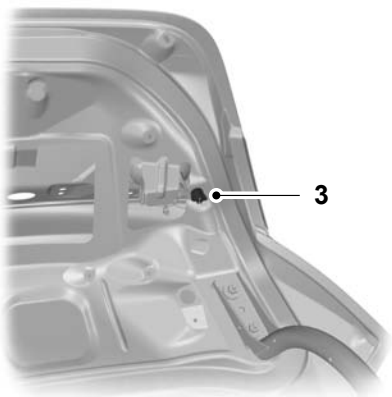

E133725

ПРЕДОСТЕРЕЖЕНИЕ



Сначала отсоедините внешнюю часть.

Осветительное оборудование

3. Снимите гайку-барашек и отсоедините 2 зажима.
4. Снимите модуль лампы.

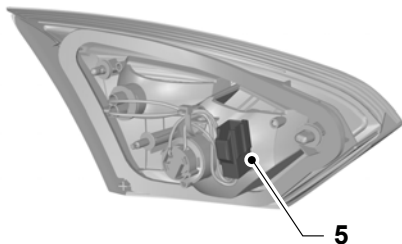

E133726

5. Отсоедините штекерный разъем.

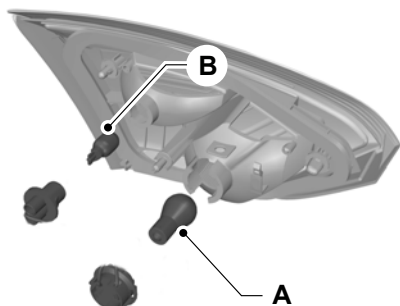

E133727

6. Снимите патрон лампы.
7. Осторожно вдавите лампу в патрон, поверните против часовой стрелки и извлеките лампу наружу.

- A. Стоп-сигнал
B. Фонарь заднего хода

Центральный стоп-сигнал

Примечание: Это необслуживаемые элементы, поэтому в случае их неисправности следует обратиться к дилеру.

Фонарь подсветки регистрационного знака

Примечание: Это необслуживаемые элементы, поэтому в случае их неисправности следует обратиться к дилеру.

Плафоны освещения салона

Автомобили со светодиодными лампами

Примечание: Светодиодная панель не является обслуживаемым элементом, при возникновении ее неисправности необходимо обратиться в дилерский центр.

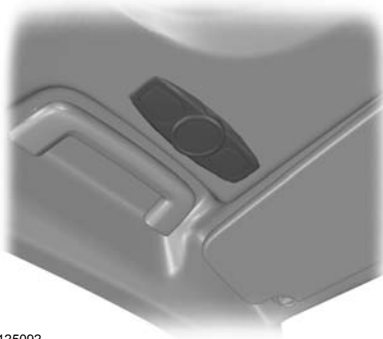

E125092

Осветительное оборудование

**Лампа багажного отделения,
лампа пространства для ног и
лампа двери багажного
отделения**

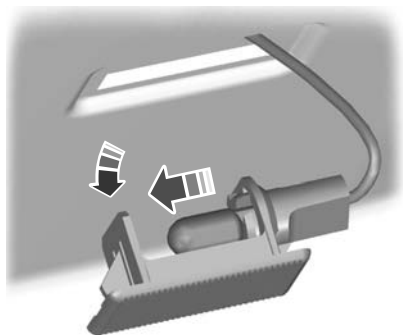

E72784

1. Осторожно открепите модуль лампы.
2. Извлеките лампу.

ТАБЛИЦА ТЕХНИЧЕСКИХ ХАРАКТЕРИСТИК ЛАМП

Фонарь	Тип	Мощность (Ватт)
Передний фонарь указателя поворота	PY21W	21
Дальний свет фар	H1	55
Лампа ближнего света фары	H7	55 ¹
Фара освещения поворота	H1	55
Лампа передней противотуманной фары	H11	55
Габаритные фонари	W5W	5
Боковой повторитель	WY5W	5
Лампа подсветки входа	W5W	5
Задний фонарь указателя поворота	PY21W	21
Передний и задний габаритные фонари	P21/5W	21/5
Задний фонарь	W5W	5

Осветительное оборудование

Фонарь	Тип	Мощность (Ватт)
Задний противотуманный фонарь	P21W	21
Фонарь заднего хода	W16W	16
Плафон освещения багажного отделения	W5W	5

¹Установить новый предохранитель с таким же сопротивлением, как у прежнего.

ЭЛЕКТРИЧЕСКИЕ СТЕКЛОПОДЪЕМНИКИ

ПРЕДУПРЕЖДЕНИЕ



Не пользуйтесь электрическими стеклоподъемниками, если на их пути имеются какие-либо препятствия.

Примечание: Если часто нажимать клавиши управления стеклоподъемниками/люком в течение короткого периода времени, то, чтобы предотвратить повреждение вследствие перегрева, система может временно стать неработоспособной.

Чтобы привести в действие электрические стеклоподъемники, включите зажигание.

Полное открывание/ закрывание

Вы также можете управлять работой электрических стеклоподъемников при выключенном зажигании с помощью функции полного открывания и закрывания. См. **Замки** (стр. 38).

Переключатели на двери водителя

Стеклоподъемниками всех дверей можно управлять с помощью клавиш на обивке двери водителя.



E70848

Автоматическое открывание и закрывание окон

Нажмите или поднимите клавишу во второе фиксируемое положение, а затем отпустите ее. Для того чтобы остановить стекло, нажмите или поднимите клавишу снова.

Выключатель стеклоподъемников задних дверей (защита от открывания окон детьми)

ПРЕДУПРЕЖДЕНИЕ



В некоторых автомобилях при нажатии на выключатель также запираются изнутри задние двери. См. **Замки с функцией блокировки от отпирания детьми** (стр. 27).

Примечание: Управлять стеклоподъемниками задних дверей всегда можно с двери водителя.



E70850

С помощью клавиш управления на двери водителя можно отключить выключатели электрических стеклоподъемников задних дверей.

Когда выключатели стеклоподъемников задних дверей отключены, лампа выключателя на двери водителя загорается, а лампы клавиш выключателей стеклоподъемников задней двери гаснут.

Функция защиты от защемления пальцев, рук и т. п.

ПРЕДУПРЕЖДЕНИЕ



Небрежное закрывание окон/вентиляционного люка может отменить действие этой защитной функции и привести к травмам.

Если при закрывании окна на его пути возникнет препятствие, то стекло автоматически остановится и переместится на некоторое расстояние в обратном направлении.

Отключение функции защиты от защемления пальцев, рук и т. п.

ПРЕДУПРЕЖДЕНИЕ



Если вы закрываете окно третий раз, функция отключается.

Убедитесь в отсутствии препятствий на пути закрывающегося окна.

Чтобы отключить эту функцию при возрастании сопротивления (например, зимой, когда движению стекла/крышки может мешать снег) выполните описанные ниже действия.

1. Дважды закройте окно до точки, в которой возникает сопротивление, и дайте стеклу возможность переместиться в обратном направлении.
2. Закройте окно в третий раз до момента возникновения сопротивления. Функция защиты от защемления отключится и вы не сможете закрыть окно автоматически. Окно преодолет сопротивление и вы можете закрыть его полностью.
3. Если окно полностью не закрывается после третьей попытки, обратитесь к квалифицированному специалисту для проверки системы.

Восстановление настроек памяти электрических стеклоподъемников

ПРЕДУПРЕЖДЕНИЕ



До момента восстановления настроек памяти функция защиты от защемления не действует.

Если аккумуляторная батарея была отсоединена, то после ее подсоединения необходимо восстановить в запоминающем устройстве настройки, соответствующие закрытому и открытому положению окон (отдельно для каждого стеклоподъемника). Для этого:

Примечание: Для автомобилей со складной крышей - двери должны быть закрыты, а крыша полностью разложена перед выполнением следующих действий.

1. Поднимите клавишу выключателя и удерживайте ее, пока стекло не поднимется полностью.
2. Отпустите клавишу выключателя.
3. Поднимите клавишу и удерживайте ее еще одну секунду.
4. Нажмите клавишу выключателя и удерживайте ее, пока стекло не поднимется полностью.
5. Отпустите клавишу выключателя.
6. Поднимите клавишу выключателя и удерживайте ее, пока стекло не поднимется полностью.
7. Откройте окно и попытайтесь закрыть его автоматически (при однократном нажатии клавиши).
8. Если окно полностью не закрывается при однократном нажатии клавиши, то повторите процедуру восстановления настроек памяти.

НАРУЖНЫЕ ЗЕРКАЛА ЗАДНЕГО ВИДА

ПРЕДУПРЕЖДЕНИЕ



Не переоценивайте расстояние до объекта, который вы видите в выпуклом зеркале заднего вида. Объекты, появившиеся в таком зеркале, кажутся меньше и дальше, чем есть на самом деле.

Зеркала, складываемые вручную

Складывание

Толкните корпус зеркала в направлении бокового окна.

Раскладывание

Убедитесь в полноте открытия и надежной фиксации зеркала после того, как вернете его в нормальное положение.

НАРУЖНЫЕ ЗЕРКАЛА ЗАДНЕГО ВИДА С ЭЛЕКТРОПРИВОДОМ

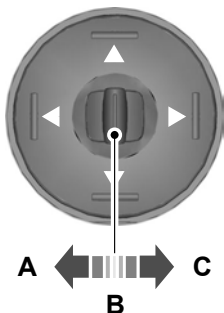

E70846

- A Левое зеркало
- B Выкл.
- C Правое зеркало

Наклон зеркального элемента

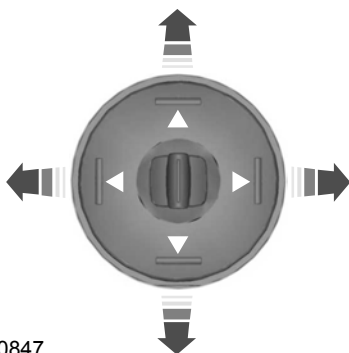

E70847

Наружные зеркала заднего вида с электроприводом содержат нагревательный элемент, который удаляет наледь и изморось со стекла зеркала. См. **Окна и зеркала с обогревом** (стр. 121).

Наружные зеркала заднего вида с электроприводом складывания

Автоматическое складывание и раскладывание

Примечание: Если зеркала были сложены с помощью кнопки складывания ручную, их можно разложить, только используя кнопку складывания вручную.

Зеркала будут сложены автоматически, когда вы блокируете автомобиль с помощью ключа, пульта дистанционного управления или посредством запроса к системе бесключевого входа. Зеркала будут разложены, когда вы разблокируете автомобиль с помощью ключа, пульта дистанционного управления или посредством запроса к системе бесключевого входа, нажимаете на внутреннюю ручку водительской двери или запускаете двигатель.

Механическое складывание и раскладывание

Механизм складывания работает только при включенном зажигании.

Примечание: Вы можете управлять наружными зеркалами (наклоном и складыванием) в течение нескольких минут после выключения зажигания. Они будут отключены, как только откроется дверь.

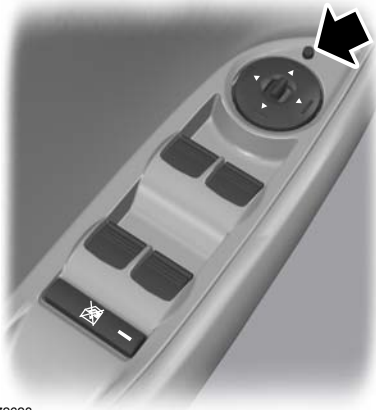

E72623

Для складывания и возврата в рабочее положение зеркала нажмите кнопку.

Если нажать кнопку повторно при движении зеркал, оно прекратится, и зеркала изменят направление движения.

Примечание: Если часто нажимать клавиши управления стеклоподъемниками/люком в течение короткого периода времени, то система может временно стать неработоспособной, чтобы предотвратить повреждение вследствие перегрева.

ВНУТРИСАЛОННОЕ ЗЕРКАЛО ЗАДНЕГО ВИДА С ФУНКЦИЕЙ АВТОМАТИЧЕСКОГО ЗАТЕМНЕНИЯ

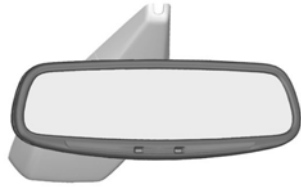

E71028

Данное зеркало заднего вида будет автоматически затемнено при попадании на него луча света. Функция автоматического затемнения не будет работать при движении задним ходом.

МОНИТОР УЧАСТКА ОБЗОРА, ЗАКРЫТОГО ОТ ВОДИТЕЛЯ

Система информации о мёртвых зонах (BLIS)

ПРЕДУПРЕЖДЕНИЯ



Эта система не является инструментом, предотвращающим контакт с другими автомобилями или предметами. Система только выдает предупреждения, информирующие вас о других автомобилях, которые находятся в мёртвых зонах. Система не служит для обнаружения препятствий, пешеходов, мотоциклистов или велосипедистов.

Окна и зеркала

ПРЕДУПРЕЖДЕНИЯ



Не используйте эту систему вместо зеркал заднего вида и не забывайте выгибнуть назад через плечо перед перестроением в другой ряд. Эта система предназначена для помощи водителю и не снимает с него ответственность за управление автомобилем.

Система помогает водителю, указывая на присутствие других автомобилей в мёртвой зоне (А). Зона обнаружения простирается по обеим сторонам автомобиля от наружных зеркал назад примерно на три метра дальше бампера. Система предупреждает водителя во время движения о том, что в мёртвой зоне находятся другие автомобили.

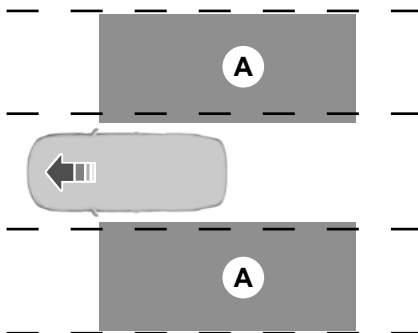

E124788

Использование системы

В системе предусмотрены желтые индикаторы, встроенные в наружные зеркала.



E124736

Примечание: Оба индикатора загораются на короткое время после включения зажигания; это подтверждает работоспособность системы.

Примечание: В автомобилях с автоматической КПП система активна только в положениях **S, D и N**.

Система действует только при скорости движения более 10 км/ч. Если водитель выбирает передачу заднего хода, система временно деактивируется.

Принцип действия и сигналы системы

Система выдает сигнал тревоги, если другие автомобили попадают в мёртвую зону, приближаясь сзади или сбоку. Если автомобили двигаются параллельно или попадают в мёртвую зону спереди, сигнал тревоги инициируется только после нахождения этих автомобилей в мёртвой зоне в течение короткого времени.

Примечание: Сигнал тревоги не выдается, если автомобили входят в мёртвую зону и выходят из нее за короткий промежуток времени (как правило, меньше 2 секунд).

Окна и зеркала

Система оснащена двумя датчиками радарного типа, которые располагаются позади задних колес, под бамперами.

ПРЕДОСТЕРЕЖЕНИЯ

❗ Не размещайте в зоне нахождения датчиков посторонние предметы, в частности, не приклеивайте стикеры.

❗ Ремонтные работы, выполняемые на этих участках с использованием шпатлёвки, ухудшат качество работы системы.

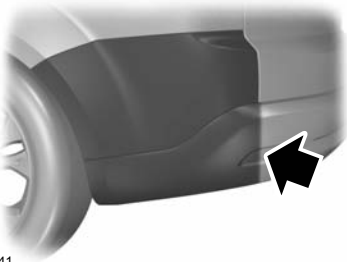

E124741

Погрешности определения

Возможны ситуации, в которых система будет не в состоянии обнаружить автомобили, въезжающие и выезжающие из мертвых зон.

В частности, возможны следующие причины:

- Мусор скапливается на панелях заднего бампера в области датчиков.
- Определенная траектория движения автомобилей при въезде или выезде из мёртвой зоны.
- Пересечение мёртвой зоны на высокой скорости.

- Сложные погодные условия.
- Пересечение мёртвой зоны несколькими автомобилями, двигающимися на близком расстоянии один от другого.

Ложные сигналы тревоги

Примечание: Ложные сигналы тревоги - это временное самоустраняющееся явление.

В некоторых ситуациях система может выдавать сигналы тревоги, когда в мёртвой зоне нет автомобилей.

Ситуации, в которых могут быть выданы ложные сигналы тревоги:

- Наличие разделительных дорожных конструкций.
- Наличие бетонных ограждений на автомагистрали.
- Зоны строительства.
- Выполнение резкого поворота вокруг угла здания.
- Кустарники и деревья.
- Велосипедисты и мотоциклисты.
- Остановка, если прямо позади, на очень близком расстоянии, находится другой автомобиль.

Включение и выключение системы

Примечание: Система включается и выключается вручную.

Для включения и выключения системы можно использовать информационный дисплей. См. **Информационные дисплеи** (стр. 91).

Если система выключена, сигналы тревоги не выдаются. Загорается контрольная лампа BLIS. См. **Сигнализаторы и индикаторы** (стр. 86).

Ошибки обнаружения

Примечание: Индикатор, встроенный в зеркало, не загорается.

Если система обнаруживает в одном из датчиков неполадку, загорается и продолжает гореть предупреждающий символ системы. На информационном дисплее подтверждается наличие неисправности и указывается ее местоположение - левая или правая сторона.

Заблокированный датчик

ПРЕДУПРЕЖДЕНИЕ



Перед тем как система обнаружит, что датчик заблокирован, и выдаст предупреждение, количество пропущенных ею препятствий возрастет.

ПРЕДОСТЕРЕЖЕНИЕ



Способность датчиков к выявлению автомобилей может нарушиться в сильный дождь или в присутствии искажающих помех.

Примечание: Участки заднего бампера в зоне установки датчиков требуется очищать от снега, грязи и льда.

При блокировании датчика работа системы может нарушиться. Может отобразиться сообщение заблокированного датчика.

При обнаружении двух других автомобилей по обеим сторонам произойдет автоматический возврат системы к штатному режиму работы.

Ложные сигналы тревоги при буксировке прицепа

ПРЕДОСТЕРЕЖЕНИЕ



Автомобили, оборудованные буксирным устройством, которое не одобрено изготовителем, не могут корректно выявлять препятствия. Выключите систему, чтобы не выдавались ложные сигналы тревоги. См. **Информационные дисплеи** (стр. 91).

Если автомобиль оборудован буксирным устройством, которое одобрено изготовителем, система обнаружит, что установлен прицеп, и выключится. На информационном дисплее появится подтверждающее сообщение. См. **Информационные сообщения** (стр. 99). Загорится контрольная лампа BLIS. См. **Сигнализаторы и индикаторы** (стр. 86).

Щиток приборов

УКАЗАТЕЛИ

Тип 1

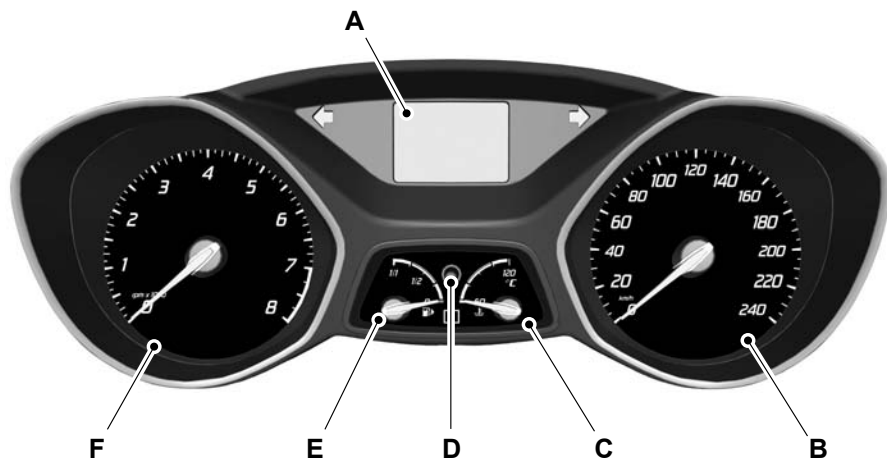

E132065

- A Информационный дисплей См. **Информационные дисплеи** (стр. 91).
- B Спидометр
- C Указатель температуры охлаждающей жидкости двигателя
- D Кнопка обнуления счетчика суточного пробега
- E Указатель уровня топлива
- F Тахометр

Щиток приборов

Типы 2 и 3

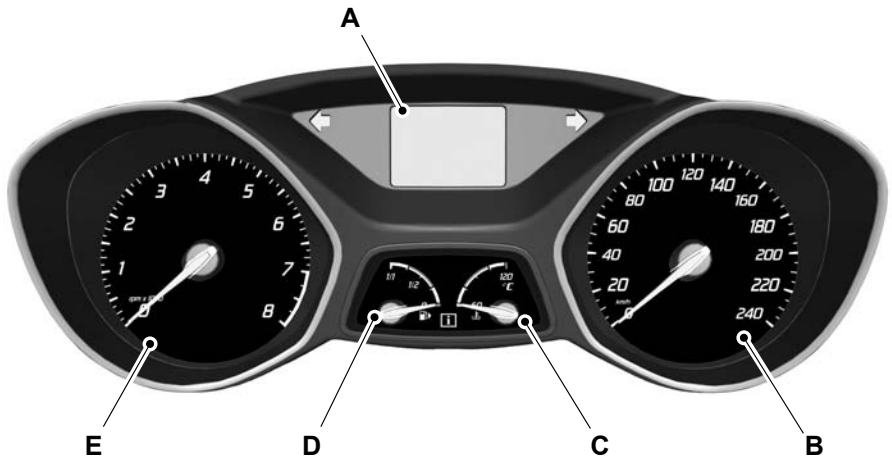

E130149

- A Информационный дисплей См. **Информационные дисплеи** (стр. 91).
- B Спидометр
- C Указатель температуры охлаждающей жидкости двигателя
- D Указатель уровня топлива
- E Тахометр

Указатель температуры охлаждающей жидкости двигателя

Для всех автомобилей

Показывает температуру охлаждающей жидкости. При нормальной рабочей температуре стрелка указателя остается в центре.

ПРЕДОСТЕРЕЖЕНИЕ



Не запускайте двигатель, пока проблема его перегрева не будет разрешена.

Если стрелка перемещается в красную зону, это указывает на перегрев двигателя. Заглушите двигатель, выключите зажигание, постарайтесь определить причину и **дождитесь, пока двигатель остынет**. См. **Проверка охлаждающей жидкости двигателя** (стр. 245).

Указатель уровня топлива

Стрелка, изображенная рядом с символом заправочной колонки, показывает, на какой стороне автомобиля расположена крышка заливной горловины топливного бака.

Щиток приборов

СИГНАЛИЗАТОРЫ И ИНДИКАТОРЫ

При включении зажигания загораются следующие сигнализаторы и индикаторы:

- Надувные подушки безопасности
- ABS;
- Система динамической стабилизации (ESP)
- Низкий уровень топлива
- Тормозная система
- Сигнализатор опасности обледенения
- Отключение системы ESP

Если сигнализатор/индикатор не загорается при включении зажигания, это указывает на неисправность соответствующей системы. Система должна быть проверена механиком, прошедшим надлежащую подготовку.

Сигнализатор антиблокировочной системы (ABS)



Если этот сигнализатор загорается во время движения, это указывает на неисправность. При этом сохраняется нормальное торможение (без ABS). Система должна быть как можно скорее проверена механиком, прошедшим надлежащую подготовку.

Сигнализатор неисправности системы подушек безопасности



Если этот сигнализатор загорается во время движения, это указывает на неисправность. Система должна быть проверена механиком, прошедшим надлежащую подготовку.

Индикатор системы информации о мёртвых зонах



Индикатор загорается, когда система отключена, или в комбинации с информационным сообщением. См. **Монитор участка обзора, закрытого от водителя** (стр. 80). См. **Информационные сообщения** (стр. 99).

Сигнализатор тормозной системы



Сигнализатор включается при включении стояночного тормоза.

ПРЕДУПРЕЖДЕНИЕ



Плавно сбросьте скорость и остановите автомобиль на ближайшем безопасном участке дороги. Торможение производите с осторожностью.

Если этот сигнализатор загорится во время движения, убедитесь в том, что отключен стояночный тормоз. Если стояночный тормоз не включен, это означает, что имеется неисправность. Система должна быть немедленно проверена специалистом, прошедшим соответствующую подготовку.

Индикатор состояния системы круиз-контроля



Этот индикатор загорается, если вы задали в системе круиз-контроля скорость. См. **Использование системы круиз-контроля** (стр. 179).

Щиток приборов

Указатели поворота



Мигает при включении фонарей указателей поворота. Внезапное увеличение частоты мигания указывает на перегорание одной из ламп указателей поворота. См. **Замена ламп** (стр. 66).

Сигнализатор неисправности систем двигателя



Если этот сигнализатор загорается при работающем двигателе, это указывает на неисправность. Если сигнализатор мигает во время движения, **немедленно сбавьте скорость**. Если сигнализатор продолжает мигать, избегайте резкого разгона или замедления. Система должна быть немедленно проверена специалистом, прошедшим соответствующую подготовку.

ПРЕДОСТЕРЕЖЕНИЕ



Если горит сигнализатор неисправности систем двигателя и появляется сообщение, состояние системы должно быть как можно скорее проверено.

Индикатор предупреждения о возможном столкновении



Индикатор загорается, когда система отключена, или в комбинации с информационным сообщением. См. **Функция контроля дистанции до впереди идущего автомобиля с регулировкой скорости движения** (стр. 186).

Индикатор включения передних противотуманных фар



Индикатор загорается, когда вы включаете передние противотуманные фары.

Сигнализатор опасности обледенения

ПРЕДУПРЕЖДЕНИЕ



Даже если температура воздуха поднимается выше $+4\text{ }^{\circ}\text{C}$ ($39\text{ }^{\circ}\text{F}$), это не гарантирует отсутствия опасностей, связанных с холодной погодой.



Индикатор включается и горит желтым цветом, когда температура наружного воздуха находится в диапазоне между $+4\text{ }^{\circ}\text{C}$ ($39\text{ }^{\circ}\text{F}$) и $0\text{ }^{\circ}\text{C}$ ($32\text{ }^{\circ}\text{F}$). Если температура наружного воздуха опустится ниже $0\text{ }^{\circ}\text{C}$ ($32\text{ }^{\circ}\text{F}$), то цвет индикатора меняется на красный.

Индикатор свечей накаливания



См. **Пуск дизельного двигателя** (стр. 142).

Индикатор включения фар



Этот индикатор загорается, когда вы включаете ближний свет фар или боковые и задние фонари.

Щиток приборов

Сигнализатор неисправности системы электроснабжения (разряда аккумуляторной батареи)



Если этот сигнализатор загорается во время движения, это указывает на неисправность. Выключите все ненужное электрооборудование. Система должна быть немедленно проверена специалистом, прошедшим соответствующую подготовку.

Индикатор предупреждения об уходе с полосы



Индикатор загорается, когда система отключена, или в комбинации с информационным сообщением. См. **Предупреждение об уходе с полосы** (стр. 192).

Сигнализатор низкого уровня топлива;



Если загорится этот сигнализатор, как можно скорее дозаправьте автомобиль.

Предупреждающая лампа низкого давления воздуха в шинах



См. **Система контроля давления в шинах** (стр. 267).

Индикатор включения дальнего света фар



Индикатор загорается, когда вы включаете дальний свет фар. При включении аварийной сигнализации светом фар этот индикатор будет мигать.

Сигнализатор сообщений



Этот сигнализатор загорается, когда на информационном дисплее появляется новое сообщение. См. **Информационные сообщения** (стр. 99).

Сигнализатор падения давления моторного масла

ПРЕДОСТЕРЕЖЕНИЕ



Не продолжайте поездку, если этот индикатор горит, несмотря на то что уровень соответствует норме. Система должна быть немедленно проверена специалистом, прошедшим соответствующую подготовку.



Если этот индикатор продолжает гореть после запуска двигателя или загорается во время движения, это указывает на наличие неполадок. Соблюдая все меры предосторожности, как можно быстрее остановите автомобиль и выключите зажигание. Проверьте уровень масла в двигателе. См. **Проверка моторного масла** (стр. 244).

Индикатор включения задних противотуманных фонарей



Индикатор загорается, когда вы включаете задние противотуманные фонари.

Сигнализатор непристегнутого ремня безопасности



См. **Система определения непристегнутого ремня безопасности** (стр. 32).

Щиток приборов

Индикатор системы динамической стабилизации (ESP)



Во время движения этот индикатор мигает при активации системы. Если при включении зажигания этот индикатор не загорается или постоянно горит во время движения, это указывает на неисправность. После возникновения неисправности система отключается. Система должна быть как можно скорее проверена механиком, прошедшим надлежащую подготовку.



При отключении системы контроля тягового усилия включается соответствующая предупреждающая лампа. Лампа сигнализатора погаснет, после того как вы снова включите систему или выключите зажигание.

Индикатор пуск/стоп



Индикатор загорается, сообщая о выключении двигателя; также возможно отображение информационного сообщения. См. **Использование цикла «Пуск-остановка»** (стр. 147). См. **Информационные сообщения** (стр. 99).

ЗВУКОВЫЕ ПРЕДУПРЕЖДЕНИЯ И ИНДИКАТОРЫ

Включение и выключение предупреждающего звукового сигнала

С помощью блока управления рулевым колесом можно отключить некоторые звуковые оповещения информационного дисплея. За сведениями о расположении элементов: См. **Быстрый обзор** (стр. 12).

Чтобы установить, какой именно звуковой сигнал звучит:

1. Для вызова главного меню нажмите на руле кнопку со стрелкой влево.
2. Кнопками со стрелками вверх и вниз выделите **Настройки** и нажмите кнопку с правой стрелкой.
3. Выделите **Звуковые сигналы** и нажмите кнопку с правой стрелкой.
4. Для включения и отключения звукового сигнала выделите надпись **Информация** или **Предупр.** и нажмите кнопку **ОК**.
5. Для выхода из меню нажмите на кнопку с левой стрелкой. Нажмите и удерживайте кнопку со стрелкой, обращенной влево, для возврата к экрану основного меню.

Автоматическая коробка передач

Если рычаг находится в положении, отличном от **P**, то при открывании водительской двери раздастся предупреждающий звуковой сигнал.

Щиток приборов

Сигнализатор опасности обледенения

ПРЕДУПРЕЖДЕНИЕ



Даже если температура воздуха поднимается выше +4 °C (39 °F), это не гарантирует отсутствия опасностей, связанных с холодной погодой.

Короткий предупреждающий сигнал звучит при следующих условиях:

- при температуре +4 °C (39 °F) и ниже: предупреждение о заморозках;
- при температуре 0 °C (32 °F) и ниже: опасность обледенения дорог.

Ключ снаружи автомобиля

Автомобили, оборудованные системой управления замками без помощи ключа

Если при работающем двигателе в салоне автомобиля не распознается пассивный ключ, звучит предупреждающий звуковой сигнал.

Неполное закрывание дверей

При превышении автомобилем с любой открытой дверью сравнительно небольшой скорости звучит предупреждающий звуковой сигнал.

Сигнализатор не выключенных фар

Если зажигание было выключено, а приборы наружного освещения остались включенными, то при открывании водительской двери раздастся предупреждающий сигнал.

Низкий уровень топлива

Если топлива остается меньше порядка 6 литров (1,3 галлона), звучит предупреждающий звуковой сигнал.

Сигнализатор непристегнутого ремня безопасности

См. Система определения непристегнутого ремня безопасности (стр. 32).

Информационные дисплеи

ОБЩАЯ ИНФОРМАЦИЯ

Примечание: Информационный дисплей остается включенным в течение нескольких минут после выключения зажигания.

Можно управлять различными системами автомобиля с помощью расположенных на руле элементов управления информационного дисплея. На информационном дисплее появляется соответствующая информация.

Подробные навигационные инструкции даны в соответствующем руководстве.

Список устройств

Значок меняется, показывая задействованную функцию.



Проигрыватель CD



Радиоприемник



Гнездо подключения внешних устройств



Телефон



Настройки

Органы управления

Используйте кнопки со стрелками, обращенными **вверх** и **вниз** для прокрутки меню и выделения подсветкой опций меню.

Нажмите на кнопку с **правой** стрелкой для входа в подменю.

Нажмите на кнопку с **левой** стрелкой для выхода из меню.

Для возврата в главное меню в любое время нажмите и удерживайте кнопку с **левой** стрелкой (кнопка отмены).

Нажмите кнопку **OK** для выбора и подтверждения установок.

Структура меню – информационный дисплей

Для всех автомобилей

С помощью управления информационным дисплеем вы можете получить доступ к меню. За сведениями о расположении элементов: См.

Быстрый обзор (стр. 12).

Информационные дисплеи

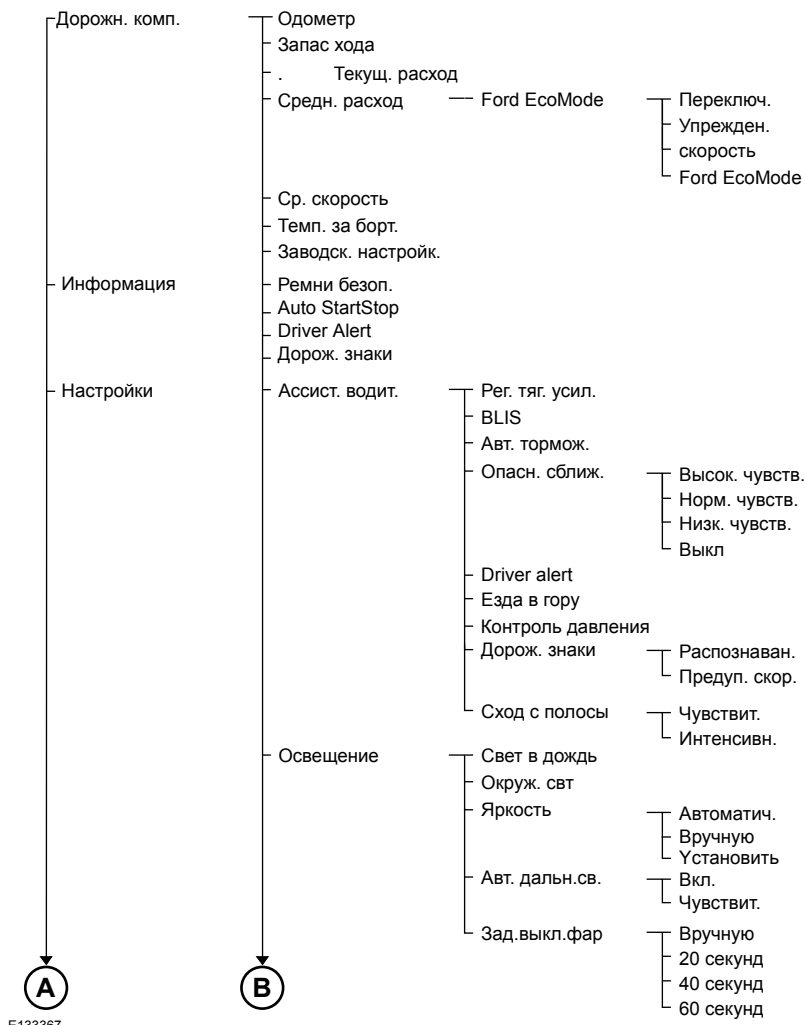

E133367

Информационные дисплеи

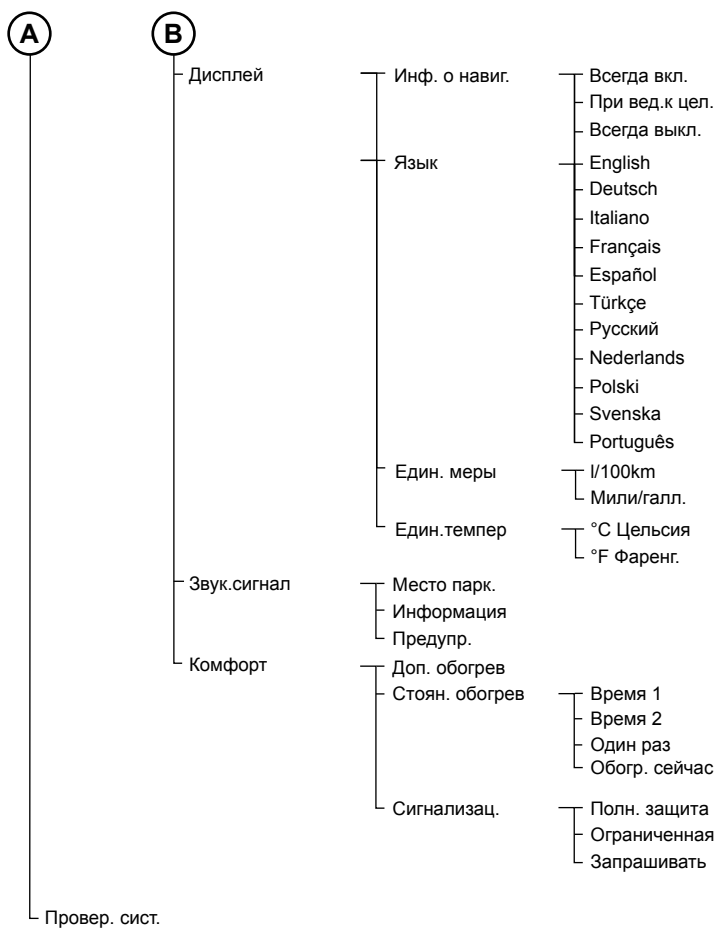

E133368

Информационные дисплеи

Структура меню – информационно-развлекательный дисплей

С помощью кнопок аудио системы или навигационного устройства вы можете получить доступ к меню.

Для всех автомобилей

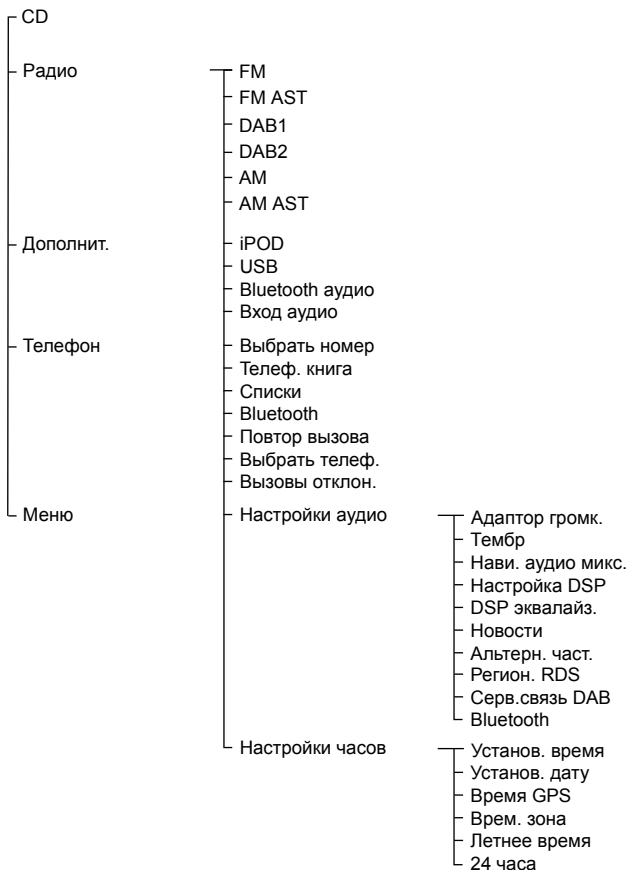

E130532

Информационные дисплеи

Структура меню – информационно- развлекательный дисплей

С помощью управления информационно-развлекательным дисплеем вы можете получить доступ к меню. За сведениями о расположении элементов: См. **Быстрый обзор** (стр. 12).

Информационные дисплеи

Автомобили с навигационной системой

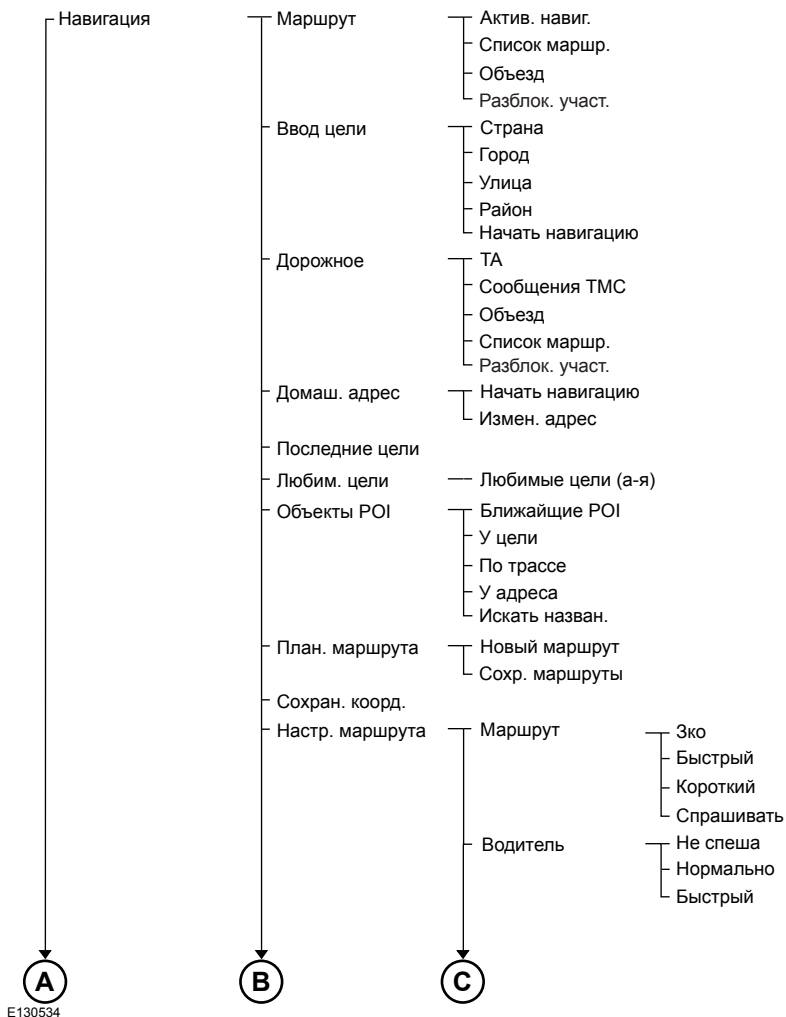

Информационные дисплеи

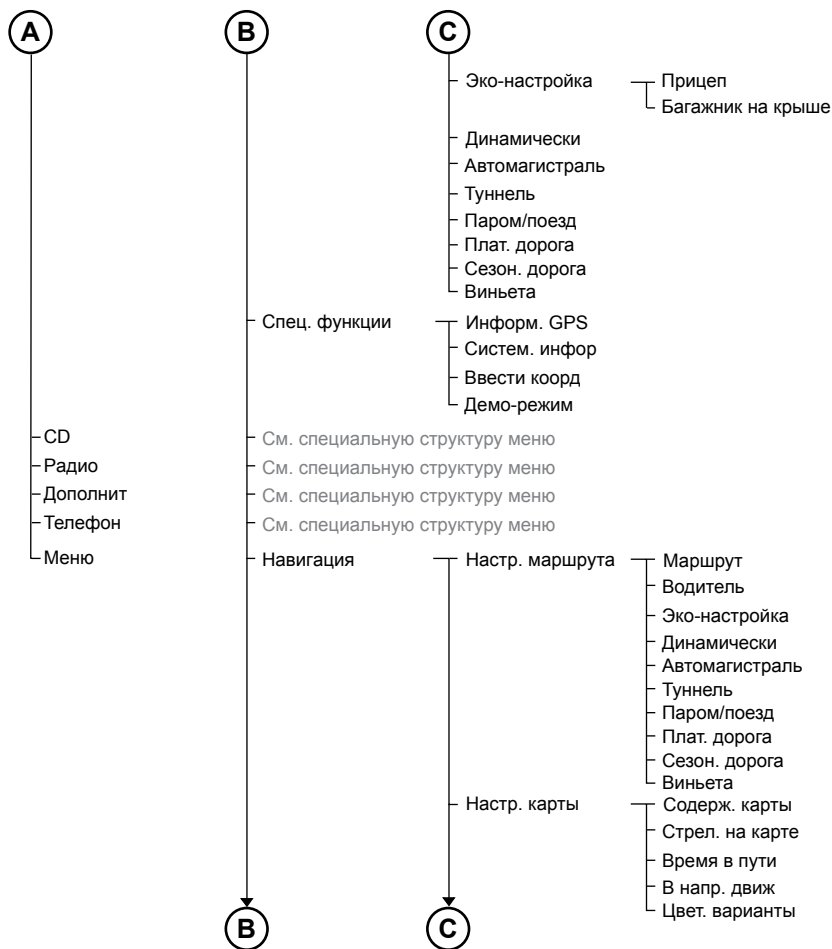

E130535

Информационные дисплеи

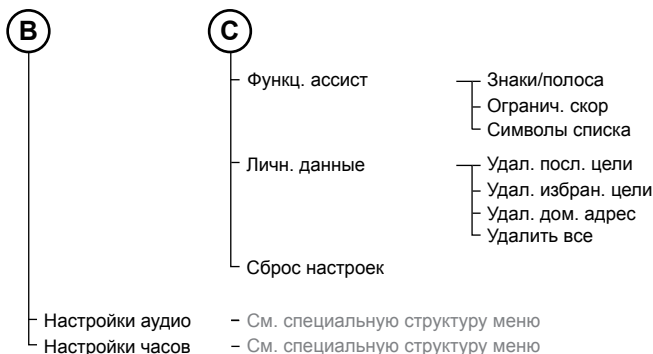

E130536

МАРШРУТНЫЙ КОМПЬЮТЕР

Одометр

Указатель может регистрировать величину пробега во время отдельных поездок.

Запас хода по топливу

Отображает приблизительную величину пробега автомобиля на том количестве топлива, которое осталось в баке. Изменение стиля вождения может повлиять на этот показатель.

Мгновенный расход топлива

Показывает текущее значение среднего расхода топлива.

Средний расход топлива

Показывает средний расход топлива с момента последнего обнуления показаний.

Средняя скорость

Показывает среднюю скорость с момента последнего обнуления показаний.

Температура наружного воздуха

Окно отображает температуру наружного воздуха.

Одометр

Регистрирует общий пробег автомобиля.

Сброс маршрутного компьютера

Для сброса показаний в одном из окон:

1. С помощью кнопок со стрелками вверх и вниз выделите **Маршрутный компьютер** и нажмите кнопку с правой стрелкой.
2. Выделите функцию сброса.
3. Удерживайте кнопку **OK**.

Информационные дисплеи

ПЕРСОНАЛЬНЫЕ НАСТРОЙКИ

Выбор языка

Пользователь может выбрать один из 11 языков:

английский (UK), немецкий, итальянский, французский, испанский, турецкий, русский, голландский, польский, шведский, португальский.

Единицы измерения

Для переключения между метрическим и британскими единицами измерения перейдите к данному окну и нажмите на кнопку **OK**.

Переключение единиц измерения через это окно отразится на следующих окнах:

- Запас хода по топливу.
- Средний расход топлива.
- Мгновенный расход топлива.
- Средняя скорость движения.

Единицы температуры

Для переключения между метрическим и британскими единицами измерения перейдите к данному окну и нажмите на кнопку **OK**.

Переключение на данном экране единиц температуры влияет на следующие показания:

- Температура наружного воздуха.
- Значение заданной температуры на дисплее системы автоматического климат-контроля.

Отключение звуковых сигналов

Следующие звуковые сигналы можно отключить:

- Предупреждающие сообщения.
- Информационные сообщения.

ИНФОРМАЦИОННЫЕ СООБЩЕНИЯ

Примечание: *Некоторые сообщения (или отдельные слова в них) могут быть сокращены в зависимости от типа панели приборов в автомобиле.*



E130248

Нажмите кнопку **OK** для подтверждения и удаления отдельных сообщений с информационного дисплея. Прочие сообщения исчезнут самостоятельно через некоторое время.

Некоторые сообщения необходимо подтвердить, и только после этого предоставляется доступ к меню.

Информационные дисплеи

Сигнализатор сообщений



Выдача ряда сообщений сопровождается включением сигнализатора сообщений. Он будет красным или желтым в зависимости от важности сообщения. Сигнализатор будет гореть до тех пор, пока причина появления сообщения не будет устранена.

В дополнение к некоторым сообщениям появится специальный символ системы и сигнализатор сообщений.

Active City Stop

Сообщение	Индикатор	Действия
Active City Stop — Датчик заблок., очистите стекло.	желтый	См. Использование Active City Stop (стр. 201).
Active City Stop — Недоступна	желтый	См. Использование Active City Stop (стр. 201).
Active City Stop — Автоматич. торможение	-	См. Использование Active City Stop (стр. 201).

Надувные подушки безопасности

Сообщение	Сигнализатор сообщений	Действия
Неполадки системы подушек безопасности - устраните немедленно	желтый	Система должна быть как можно скорее проверена механиком, прошедшим надлежащую подготовку.

Информационные дисплеи

Сигнализация

Сообщение	Сигнализатор сообщений	Действия
Сработала сигнализация - проверьте автомобиль	желтый	См. Сигнализация (стр. 47).
Сигнализация неисправна необх. сервис	-	Система должна быть проверена механиком, прошедшим надлежащую подготовку.

Автоматическое управление дальним светом фар

Сообщение	Индикатор	Действия
Передняя камера обзор ограничен очистить стекло	желтый	Ограниченная видимость передней камеры. Очистите лобовое стекло.
Передняя камера неисправна необх. сервис	желтый	Сбой в работе датчика передней камеры. Как можно скорее проверьте состояние подушек безопасности.

Аккумулятор и система зарядки

Сообщение	Сигнализатор сообщений	Действия
Перенапряжение электрической системы остановиться!	красный	Соблюдая все меры предосторожности, как можно быстрее остановите автомобиль и выключите зажигание. Система должна быть как можно скорее проверена механиком, прошедшим надлежащую подготовку.
Низк. уровень зарядк.аккумулятора. см. Инструкц.	желтый	Система должна быть как можно скорее проверена механиком, прошедшим надлежащую подготовку.

Информационные дисплеи

Система информации о мёртвых зонах (BLIS)

Сообщение	Сигнализатор сообщений	Действия
Система информации о непросматриваемых зонах (BLIS) — плохая обзорность, см. «Руководство по эксплуатации».	желтый	См. Монитор участка обзора, закрытого от водителя (стр. 80).
BLIS: справа датч. неиспр. необх. сервис	желтый	Система должна быть как можно скорее проверена механиком, прошедшим надлежащую подготовку.
BLIS: слева датч. неиспр. необх. сервис	желтый	Система должна быть как можно скорее проверена механиком, прошедшим надлежащую подготовку.
BLIS недоступна прицеп прис.	желтый	См. Монитор участка обзора, закрытого от водителя (стр. 80).

Замки с электроприводом функции "защиты детей"

Сообщение	Сигнализатор сообщений	Действия
Блок.от дет. неисправна необх. сервис	желтый	Система должна быть как можно скорее проверена механиком, прошедшим надлежащую подготовку.

Система управления микроклиматом

Сообщение	Индикатор	Действия
Доп. обогрев. вкл.	желтый	См. Вспомогательный отопитель (стр. 124).
Доп. обогрев. выкл.	-	См. Вспомогательный отопитель (стр. 124).

Информационные дисплеи

Система круиз-контроля и адаптивная система круиз-контроля (ACC)

Сообщение	Индикатор	Действия
Передний радар заблокирован, см. «Руководство по эксплуатации».	желтый	См. Система адаптивного круиз-контроля (ACC) (стр. 181).
Опасн. сближ. недо-ступен	желтый	См. Система адаптивного круиз-контроля (ACC) (стр. 181).
ACC недоступен	желтый	См. Система адаптивного круиз-контроля (ACC) (стр. 181).

Незакрытая дверь

Сообщение	Сигнализатор сообщений	Действия
ДВЕРЬ ШОФЕРА ОТКРЫТА	красный	Как можно скорее остановите автомобиль в безопасном месте и закройте.
Открыта задняя дверь со стороны водителя	красный	Как можно скорее остановите автомобиль в безопасном месте и закройте.
ДВЕРЬ ПАССАЖИРА ОТКРЫТА	красный	Как можно скорее остановите автомобиль в безопасном месте и закройте.
Открыта задняя дверь со стороны пассажира	красный	Как можно скорее остановите автомобиль в безопасном месте и закройте.
Багажник открыт	красный	Как можно скорее остановите автомобиль в безопасном месте и закройте.
КАПОТ ОТКРЫТ	красный	Как можно скорее остановите автомобиль в безопасном месте и закройте. См. Открытие и закрывание капота (стр. 233).

Информационные дисплеи

Предупреждение водителя

Сообщение	Индикатор	Действия
Предупреждение водитель устал необходим отдых	красный	Остановите автомобиль на ближайшем безопасном участке дороги и отдохните.
Предупреждение водитель устал рекоменд. отдых	желтый	Предупреждение водителя о скорой необходимости отдыха.

иммобилайзера двигателя;

Сообщение	Сигнализатор сообщений	Действия
Иммобилайзер включен см. Инструкц.	желтый	Ваш ключ не опознан. Извлеките ключ из замка зажигания и вставьте его еще раз.
Иммобилайзер неисправен немед. сервис	желтый	Система должна быть как можно скорее проверена механиком, прошедшим надлежащую подготовку.

Система помощи при трогании на подъеме

Сообщение	Сигнализатор сообщений	Действия
ТРОГАНЬЕ В ГОРУ - РЕЖИМ НЕДОСТУП.	желтый	Система должна быть проверена механиком, прошедшим надлежащую подготовку.

Информационные дисплеи

Доступ без ключа

Сообщение	Сигнализатор сообщений	Действия
Ford KeyFree Ключ не в автомобиле	красный	См. Система управления замками без помощи ключа (стр. 40).
Ford KeyFree Ключ в автомобиле	желтый	См. Система управления замками без помощи ключа (стр. 40).
Ford KeyFree вставьте ключ в держатель	-	См. Система управления замками без помощи ключа (стр. 40).
Ford KeyFree Ключ не распознан	-	См. Система управления замками без помощи ключа (стр. 40).
Ключ батар.разряж. замен. батар.	-	См. Замена элемента питания пульта дистанционного управления (стр. 36).
Включен ограничитель угла поворота – поверните рулевое колесо	-	См. Блокировка рулевого колеса (стр. 139).

Удерж. полосы

Сообщение	Индикатор	Действия
Удерж. полосы неисправность необх. сервис	желтый	Система должна быть как можно скорее проверена механиком, прошедшим надлежащую подготовку.

Освещение

Сообщение	Сигнализатор сообщений	Действия
Передн. фары неисправны необх. сервис	желтый	Система должна быть как можно скорее проверена механиком, прошедшим надлежащую подготовку.

Информационные дисплеи

Сообщение	Сигнализатор сообщений	Действия
Стоп-сигналы неиспр. лампа	-	Одна или обе лампы стоп-сигналов перегорели. Проверьте лампы стоп-сигналов. См. Замена ламп (стр. 66).
Стояноч. огни неиспр. лампа	-	Перегорела одна или обе лампы передних или задних габаритных фонарей. Проверьте лампы задних габаритных фонарей и подфарников. См. Замена ламп (стр. 66).
Фонарь задн. противотуман. неиспр. лампа	-	Одна или обе лампы задних противотуманных фонарей перегорели. Проверьте лампы задних противотуманных фонарей. См. Замена ламп (стр. 66).
Ближний свет неиспр. лампа	-	Одна или обе лампы ближнего света перегорели. Проверьте состояние ламп ближнего света. См. Замена ламп (стр. 66).
Стоп-сигналы прицепа деф. лампа	-	Одна или обе лампы стоп-сигналов прицепа перегорели. Проверьте лампы стоп-сигналов прицепа.
Поворотник прицепа деф. лампа	-	Одна или обе лампы указателей поворота прицепа перегорели. Проверьте лампы указателей поворота прицепа.

Обслуживание

Сообщение	Сигнализатор сообщений	Действия
Высокая темп. двигателя остановитесь!	красный	Соблюдая все меры предосторожности, как можно быстрее остановите автомобиль и выключите зажигание. Система должна быть как можно скорее проверена механиком, прошедшим надлежащую подготовку.
Тормоз. жидк. низк. уровень немед. сервис	красный	Проверьте уровень тормозной жидкости. См. Проверка уровня тормозной жидкости и рабочей жидкости гидропривода сцепления (стр. 246).

Информационные дисплеи

Сообщение	Сигнализатор сообщений	Действия
Неполадки в системе тормозов - остановитесь в безопасном месте	красный	Исходя из условий безопасности, остановите автомобиль при первой же возможности. Система должна быть немедленно проверена специалистом, прошедшим соответствующую подготовку.
Неполадки двигателя - устраните немедленно	красный	Остановите автомобиль на ближайшем безопасном участке дороги и немедленно заглушите двигатель. Система должна быть немедленно проверена специалистом, прошедшим соответствующую подготовку.
В топливе обнаруж. вода необх. сервис	желтый	Система должна быть как можно скорее проверена механиком, прошедшим надлежащую подготовку.
Неполадки двигателя - устраните немедленно	желтый	Система должна быть как можно скорее проверена механиком, прошедшим надлежащую подготовку.
Омывающая жидкость уровень низк.	-	Проверьте уровень жидкости омывателя. См. Проверка омывающей жидкости (стр. 246).
Моторн. масло заменить	-	Система должна быть проверена механиком, прошедшим надлежащую подготовку.

Защита пассажиров

Сообщение	Индикатор	Действия
Сист. напомин. рем. безопасн. необх. сервис	-	Система должна быть как можно скорее проверена механиком, прошедшим надлежащую подготовку.

Информационные дисплеи

Система помощи при парковке

Сообщение	Индикатор	Действия
Парк-пилот неис- правен необх. сервис	желтый	Система должна быть как можно скорее проверена механиком, прошедшим надле- жащую подготовку.

Стояночный тормоз

Сообщение	Индикатор	Действия
Включен стояночный тормоз	красный	См. Стояночный тормоз (стр. 163).
Включен стояночный тормоз	желтый	См. Стояночный тормоз (стр. 163).

Информационные дисплеи

Рулевое управление с усилителем

Сообщение	Сигнализатор сообщений	Действия
Неисправность ограничителя угла поворота, остановитесь в безопасном месте.	красный	Соблюдая все меры предосторожности, как можно быстрее остановите автомобиль и выключите зажигание. Система должна быть как можно скорее проверена механиком, прошедшим надлежащую подготовку.
Потеря рулевого управления остановитесь!	красный	Соблюдая все меры предосторожности, как можно быстрее остановите автомобиль и выключите зажигание. Система должна быть как можно скорее проверена механиком, прошедшим надлежащую подготовку.
Усил. руп. упр. неисправен необх. сервис	желтый	Рулевое управление с усилителем. Система рулевого управления полностью сохранит свою работоспособность, однако вам придется прикладывать большее усилие к рулевому колесу. Система должна быть как можно скорее проверена механиком, прошедшим надлежащую подготовку.
Неполадки рулевого управления - устраните немедленно	желтый	Система должна быть проверена механиком, прошедшим надлежащую подготовку.

Система динамической стабилизации (ESP)

Сообщение	Индикатор	Действия
Регулятор тягового усилия откл.	желтый	См. Общая информация (стр. 91).

Информационные дисплеи

Запуск двигателя

Сообщение	Сигнализатор сообщений	Действия
Ford KeyFree зажиган.выкл нажать POWER	красный	См. Пуск без помощи ключа (стр. 143).
Езда для очистки сажевого фильтра см. инструкцию	желтый	См. Фильтр твердых частиц (стр. 145).
Неполадки двигателя - устраните немедленно	желтый	См. Фильтр твердых частиц (стр. 145).
Для запуска двигателя нажмите педаль тормоза.	-	См. Пуск без помощи ключа (стр. 143).
Для запуска двигателя выжмите педаль сцепления.	-	См. Пуск без помощи ключа (стр. 143).
Для запуска двигателя нажмите педаль тормоза или выжмите педаль сцепления.	-	См. Пуск без помощи ключа (стр. 143).
Предварительный обогрев блока цилиндров	-	См. Пуск дизельного двигателя (стр. 142).
Идет очистка саже- вого фильтра	-	См. Фильтр твердых частиц (стр. 145).
Очистка фильтра закончена	-	См. Фильтр твердых частиц (стр. 145).

Информационные дисплеи

Запуск-остановка

Сообщение	Сигнализатор сообщений	Действия
Auto StartStop Switch зажигание выключить	красный	Если система произвела выключение двигателя, выключите зажигание перед тем, как покинуть автомобиль. См. Использование цикла «Пуск-остановка» (стр. 147).
Auto StartStop для запуска выж. люб. педаль	-	Необходимо перезапустить двигатель, нажмите педаль сцепления для запуска. См. Использование цикла «Пуск-остановка» (стр. 147).
Auto StartStop рычаг в нейтр.	-	Переведите рычаг в нейтральное положение, чтобы перезапустить двигатель. См. Использование цикла «Пуск-остановка» (стр. 147).
Auto StartStop Запустить вручную	-	Система не работает. Необходимо запустить вручную.

Коробка передач

Сообщение	Сигнализатор сообщений	Действия
Крб. передач горячая выж. тормоз	красный	В определенных условиях элементы автоматической коробки передач могут перегреться. В этом случае необходимо нажать педаль тормоза и остановить автомобиль во избежание дальнейшего перегрева. Включите N (NEUTRAL) или P (PARK) , нажмите педаль тормоза и включите стояночный тормоз до остывания коробки передач и исчезновения сообщения с экрана. Если автомобиль продолжает движение после появления данного сообщения, вы можете испытать толчки в качестве другого предупреждения о перегреве.
Неполадки коробки передач - устранили немедленно	красный	Система должна быть как можно скорее проверена механиком, прошедшим надлежащую подготовку.

Информационные дисплеи

Сообщение	Сигнализатор сообщений	Действия
Крб. передач горячая выж. тормоз	красный	Перегрев коробки передач. В таких экстремальных условиях произойдет расщепление коробки передач от привода для предупреждения повреждения из-за перегрева. Вы не сможете продолжать движение до тех пор, пока коробка передач не остынет. Включите N (NEUTRAL) или P (PARK) , нажмите педаль тормоза и включите стояночный тормоз до остывания коробки передач и исчезновения сообщения с экрана.
Крб. передач горячая выж. тормоз	желтый	В определенных условиях элементы автоматической коробки передач могут перегреться. В этом случае необходимо нажать педаль тормоза и остановить автомобиль во избежание дальнейшего перегрева. Включите N (NEUTRAL) или P (PARK) , нажмите педаль тормоза и включите стояночный тормоз до остывания коробки передач и исчезновения сообщения с экрана. Если автомобиль продолжает движение после появления данного сообщения, вы можете испытать толчки в качестве другого предупреждения о перегреве.
Крб. передач огранич.функ см. Инструкц.	желтый	Некоторые передачи могут быть недоступны. Система должна быть как можно скорее проверена механиком, прошедшим надлежащую подготовку.
Крб. передач прогрев. подождите	-	При низких температурах наружного воздуха для автомобилей с автоматической коробкой передач после пуска двигателя может потребоваться несколько секунд для включения передачи, соответствующей положению R (REVERSE) (Задний ход) или D (DRIVE) (Движение). Удерживайте педаль тормоза в выжатом положении до исчезновения этого сообщения с экрана.
Крб.перед.не в парк. позиции выбрать P	-	См. Автоматическая коробка передач (стр. 159). См. Запуск и остановка двигателя (стр. 139).

Информационные дисплеи

Сообщение	Сигнализатор сообщений	Действия
Выжмите тормоз перед началом движения	-	См. Автоматическая коробка передач (стр. 159). См. Запуск и остановка двигателя (стр. 139).
Нажмите педаль тормоза	-	См. Автоматическая коробка передач (стр. 159).

Система контроля давления воздуха в шинах

Сообщение	Сигнализатор сообщений	Действия
Проверьте давление в шинах	желтый	Упало давление в шине хотя бы одного колеса. Проверьте состояние колеса как можно быстрее.
Сист.давл.шин неис- правна необх. сервис	желтый	Серьезная неполадка. Необходима проверка вашего автомобиля специалистом, имеющим соответствующую квалификацию.

Органы управления микроклиматом

ПРИНЦИПЫ РАБОТЫ

Поступление наружного воздуха

Не допускайте закупоривания воздухозаборных отверстий перед ветровым стеклом (снегом, листьями и т.п.), чтобы система кондиционирования воздуха могла работать эффективно.

Рециркуляция воздуха

ПРЕДОСТЕРЕЖЕНИЕ

 Длительное использование режима рециркуляции воздуха может привести к запотеванию стекол. Если стекла покрываются влагой, установите настройки режима удаления льда и влаги с лобового стекла.

Воздух в салоне будет изолирован от наружного. Наружный воздух не будет поступать в салон.

Отопление

Эффективность отопления салона зависит от температуры охлаждающей жидкости двигателя.

Кондиционирование воздуха

Примечание: Система кондиционирования воздуха работает только при температурах выше 4 °C (39 °F).

Примечание: При использовании кондиционера потребление топлива возрастает.

Воздух проходит через теплообменник и там охлаждается. Для предупреждения запотевания стекол воздух осушается. Конденсируемая влага направляется наружу. Поэтому, появление небольшой лужи воды под автомобилем нормально.

Общие сведения об управлении микроклиматом в салоне.

Плотно закрывайте все окна.

Отопление салона.

Направляйте поток воздуха к ногам. При холодной или влажной погоде следует направить часть воздушного потока к ветровому стеклу и дверным окнам.

Охлаждение салона

Направляйте поток воздуха в лицо.

Органы управления микроклиматом

ВЕНТИЛЯЦИОННЫЕ ДЕФЛЕКТОРЫ

Центральные сопла системы
вентиляции

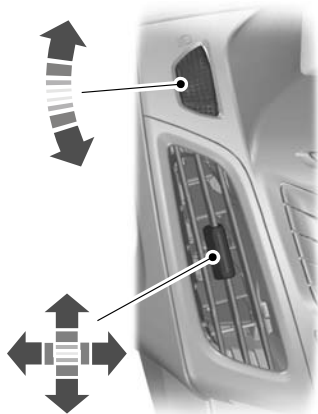

E132995

Боковой воздушный дефлектор

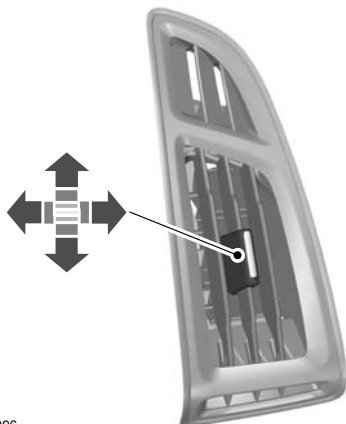

E132996

РУЧНОЙ РЕЖИМ УПРАВЛЕНИЯ МИКРОКЛИМАТОМ

Управление распределением
воздуха

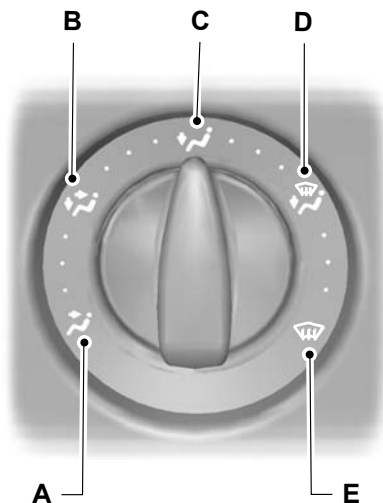

E74660

- A В сторону лица
- B В сторону лица / ног
- C В сторону ног
- D В сторону ног и ветрового стекла
- E В сторону ветрового стекла

Регулятор распределения воздуха также можно установить в любое промежуточное положение (между символами) для более точной настройки.

Органы управления микроклиматом

Вентилятор

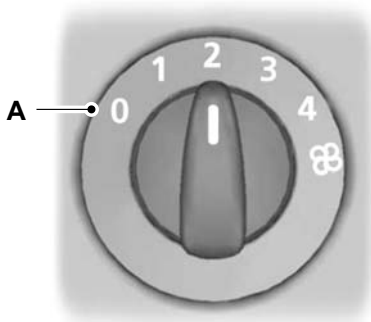

E75470

A Выкл.

Примечание: При выключенном вентиляторе салона ветровое стекло может запотевать.

Рециркуляция воздуха



Используйте эту кнопку для переключения между режимами подачи наружного воздуха и рециркуляции воздуха.

Режим быстрого прогрева салона



E129884

Вентиляция



E129885

Настройте режим распределения воздуха, вентилятор обдува и дефлекторы.

Кондиционирование воздуха

Включение и выключение кондиционера воздуха



При выключении вентилятора кондиционер воздуха также выключится. При повторном включении вентилятора кондиционер включится автоматически.

Охлаждение салона наружным воздухом



E129886

Органы управления микроклиматом

Режим быстрого охлаждения салона



E129887

При данном положении переключателя отопителя происходит автоматическое включение и отключение кондиционера и системы циркуляции воздуха.

Вы можете включать и отключать кондиционер и систему циркуляции воздуха.

Удаление запотевания и наледи с ветрового стекла



E129888

При температуре выше 4°C кондиционер воздуха включится автоматически. Убедитесь в том, что включен вентилятор салона. Во время удаления льда и влаги горит индикатор, встроенный в переключатель.

При установке переключателя распределения воздуха в любое положение, кроме ветрового стекла, **ВК** останется включенным.

Возможно включение и отключение кондиционера и системы рециркуляции воздуха, пока поток воздуха из системы вентиляции направлен на ветровое стекло

При необходимости включите обогрев стекол. См. **Окна и зеркала с обогревом** (стр. 121).

Снижение влажности воздуха в салоне



E129889

Органы управления микроклиматом

АВТОМАТИЧЕСКИЙ РЕЖИМ УПРАВЛЕНИЯ МИКРОКЛИМАТОМ



E133114

Система автоматически управляет температурой, количеством и распределением воздушных потоков и регулирует их в зависимости от условий, заданных водителем, а также погодных условий. Однократное нажатие на кнопку **AUTO** включает автоматический режим.

На вашем автомобиле установлена двухзонная система климат-контроля. Если система находится в режиме "моно", все температурные зоны связаны с зоной водителя. После выключения режима "моно", двухзонная система позволяет устанавливать различные температуры воздуха в салоне в зонах водителя и переднего пассажира.

Примечание: Старайтесь не изменять настройки, когда температура воздуха в салоне слишком высокая или низкая. Система климат-контроля автоматически отрегулирует температуру воздуха таким образом, чтобы адаптироваться к текущим условиям. Для правильной работы системы необходимо, чтобы боковые и центральные дефлекторы были полностью открыты.

Примечание: Датчик интенсивности солнечного излучения расположен в верхней части панели управления. Не закрывайте датчик какими-либо предметами.

Примечание: При низких температурах наружного воздуха, если система работает в режиме "AUTO", то до тех пор, пока двигатель остается холодным, поток воздуха направляется в сторону ветрового стекла и боковых стекол.

Установка требуемой температуры



E133115

Органы управления микроклиматом

Вы можете задать температуру от 15,5 °C (60 °F) до 29,5 °C (85 °F) с шагом 0,5 °C (1 °F). В положении **LO**, 15°C (59°F) включается режим постоянного охлаждения. В положении **HI**, 30°C, включится постоянный обогрев.

Примечание: При выборе любого из положений **LO** или **HI** постоянная температура поддерживаться не будет.

Режим "MONO" (поддержание одинаковой температуры в зонах водителя и переднего пассажира)

В режиме "моно" заданные значения температуры воздуха в салоне в зонах водителя и пассажира связаны между собой. При регулировке температуры с помощью поворотного регулятора со стороны водителя выбранные установки будут такими же и для зоны пассажира. В режиме "моно", на дисплее появится надпись "MONO"

Для переключения в режим "моно"

С помощью поворотного регулятора со стороны пассажира выберите температуру для его зоны. Однозонный режим будет отключен и надпись **MONO** исчезнет с экрана. Температура в зоне водителя останется неизменной. Теперь вы можете регулировать температуру в зонах водителя и пассажира независимо друг от друга. На дисплее отображаются температуры, заданные для каждой зоны. Вы можете изменять установки температуры с шагом до 4 °C (8 °F).

Примечание: При установке температуры с шагом более 4 °C (8 °F), температура в другой зоне будет регулироваться таким образом, чтобы разница не превышала 4 °C (8 °F).

Примечание: Если для какой-либо зоны выбрано значение **HI** или **LO**, то значение **HI** или **LO** будет установлено для обеих зон.

Для возврата в режим "моно"



Для возврата в режим «моно» нажмите и удерживайте кнопку **AUTO**. Надпись **MONO** вновь появится на дисплее, и температура воздуха в зоне пассажира установится такой же, как в зоне водителя.

Вентилятор



Для регулировки скорости вращения вентилятора используйте кнопки.

Настройки вентилятора салона отображаются на дисплее.

Для возврата в режим "авто" нажмите кнопку **AUTO**.

Распределение воздуха

Для регулировки распределения потоков воздуха в салоне нажмите нужную кнопку. Одновременно может быть выбрана любая конфигурация установок.

Органы управления микроклиматом

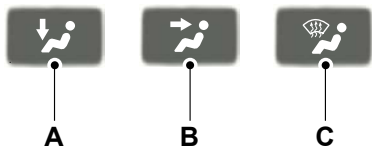

E70308

- A В сторону ног
- B В сторону лица
- C В сторону ветрового стекла

При выборе удаления инея и влаги с ветрового стекла, **A**, **B** и **C** выключатся автоматически и включится кондиционер воздуха. Наружный воздух начнет поступать в салон. Вы не сможете выбрать режим рециркуляции воздуха в салоне.

Режим быстрого охлаждения салона



E133122

Удаление инея/влаги с ветрового стекла



Нажмите на кнопку выбора режима удаления инея/влаги с ветрового стекла. Наружный воздух начнет поступать в салон. Кондиционер воздуха будет автоматически включен. При установке распределения потоков воздуха в салоне в это положение вы не сможете выбрать режим рециркуляции воздуха в салоне.

В этом случае происходит автоматическое управление частотой вращения вентилятора и температурой воздуха в салоне, и эти параметры не могут изменяться вручную. Устанавливается максимальная скорость вентилятора и максимальная (**HI**) температура воздуха.

При выборе режима удаления инея/влаги с ветрового стекла обогрев стекол автоматически включится на короткое время и затем снова выключится.

Для возврата в режим "авто" нажмите кнопку **AUTO**.

Включение и выключение кондиционера воздуха



Нажмите кнопку **A/C** для включения или выключения кондиционера воздуха. При выключении кондиционера воздуха на обоих дисплеях появляется надпись **A/C OFF**.

При включении кондиционера воздуха на дисплее появляется надпись **A/C ON**.

Рециркуляция воздуха



Используйте кнопку выбора режима рециркуляции воздуха для переключения между режимами подачи наружного воздуха и рециркуляции воздуха.

Органы управления микроклиматом

Примечание: Если система работает в режиме "АУТО" при достаточно высоких температурах воздуха снаружи и внутри автомобиля, то модуль управления системой климат-контроля автоматически выбирает режим рециркуляции воздуха для достижения максимально эффективного охлаждения салона. По достижении выбранной температуры система автоматически выберет новую температуру поступающего воздуха.

Выключение автоматического климат-контроля



Нажмите кнопку .

При выключении система отопления, вентиляции и кондиционирования воздуха выключается, и включается режим рециркуляции воздуха.

ОКНА И ЗЕРКАЛА С ОБОГРЕВОМ

Электрообогреватели ветрового и заднего стекла

Воспользуйтесь электрообогревателем для удаления инея и влаги с ветрового или заднего стекла.

Примечание: Электрообогреватель стекол работает только при работающем двигателе.

Обогреватель ветрового стекла



Обогреватель заднего стекла



Автомобили без дополнительного отопителя

При окружающей температуре ниже 5°C и температуре охлаждающей жидкости двигателя ниже 65°C автоматически включается обогрев ветрового стекла и обогрев заднего стекла. Отключение происходит автоматически.

Электрообогрев наружных зеркал заднего вида

Наружные зеркала заднего вида оборудованы нагревательным элементом для удаления инея и влаги. При включении обогрева заднего стекла обогрев наружных зеркал заднего вида включится автоматически.

ВЕНТИЛЯЦИОННЫЙ ЛЮК С ЭЛЕКТРОПРИВОДОМ

ПРЕДУПРЕЖДЕНИЕ



Перед включением электропривода вентиляционного люка следует убедиться в том, что на пути крышки люка нет никаких препятствий, и дети и/или домашние животные не находятся в опасной близости от открывающегося люка. Пренебрежение этими мерами предосторожности может привести к тяжелым травмам. Основная обязанность взрослых - никогда не оставлять ребенка в автомобиле без присмотра, а также не оставлять ключи в замке зажигания.

Органы управления микроклиматом

Примечание: Если часто нажимать клавиши управления стеклоподъемниками в течение короткого периода времени, то система может временно стать неработоспособной, чтобы избежать поломки вследствие перегрева.

Примечание: Электроприводом вентиляционного люка также можно управлять при выключенном зажигании при помощи функции открывания/закрывания всех окон и люка. См. **Полное открывание/закрывание** (стр. 43).

Существует два способа открывания вентиляционного люка: можно поднять заднюю часть люка или открыть переднюю часть люка и сдвинуть его назад под крышу автомобиля.

Открывание/закрывание вентиляционного люка происходит при нажатии клавиши переключателя.

Чтобы привести в действие электропривод вентиляционного люка, включите зажигание.

Вентиляционный люк управляется при помощи выключателя, расположенного между солнцезащитными козырьками.

Открывание и закрывание вентиляционного люка

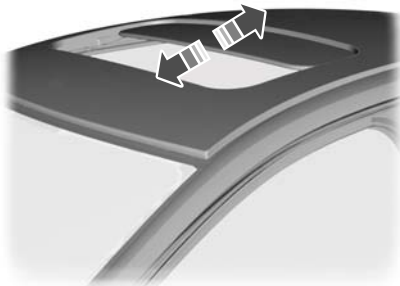

E72188

Наклон крышки люка

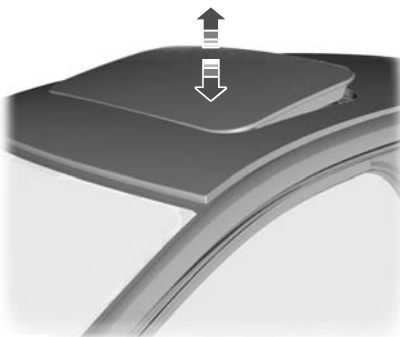

E72189

Органы управления микроклиматом

Автоматическое открывание и закрывание вентиляционного люка

Примечание: В случае полного открывания при однократном нажатии клавиши крышка люка останавливается примерно в 8 см от полностью открытого положения. Это положение позволяет снизить аэродинамический шум, который иногда становится сильным, если люк открыт полностью. Крышка люка останавливается в этом положении, только если люк открывается автоматически.

Для автоматического открывания/закрывания вентиляционного люка нажмите любую сторону клавиши во второе фиксируемое положение, а затем полностью отпустите клавишу. Перемещение крышки люка прекращается при повторном нажатии клавиши выключателя.

Когда вентиляционный люк возвращается в закрытое положение, он автоматически останавливается.

Функция защиты от заземления

ПРЕДУПРЕЖДЕНИЯ



До момента восстановления настроек памяти функция защиты от заземления не действует. Неосторожное закрывание окон может привести к травмам.



Неосторожное закрывание электроприводного вентиляционного люка может дезактивировать функцию защиты от заземления, что может привести к травмам.

При наличии препятствия на пути крышки люка ее перемещение прекращается автоматически, и крышка люка перемещается на некоторое расстояние в обратном направлении.

Чтобы отменить функцию защиты от заземления (это может понадобиться, если на пути стекла имеются какие-либо препятствия, например, зимой), выполните следующие действия:

ПРЕДУПРЕЖДЕНИЕ



Во время закрывания люка в третий раз функция защиты от заземления будет отключена. Убедитесь в том, что на пути закрывающейся крышки люка нет никаких препятствий.

Закройте люк в третий раз до момента возникновения сопротивления. Функция защиты от заземления будет отключена, и люк не сможет закрыться автоматически. Крышка люка преодолеет сопротивление и сможет полностью закрыться.

Если люк полностью не закрывается с третьей попытки, обратитесь к квалифицированному специалисту для его проверки.

Безопасный режим работы вентиляционного люка

ПРЕДУПРЕЖДЕНИЕ



При выполнении данной процедуры функция защиты от заземления не действует. Убедитесь в том, что на пути закрывающегося вентиляционного люка нет никаких препятствий.

Органы управления микроклиматом

Если система определяет сбой в работе, то активируется безопасный режим. Крышка вентиляционного люка перемещается постепенно: она движется не более 0,5 секунды, а затем приостанавливается, и снова движется. После того как крышка люка перестанет перемещаться, закройте люк, снова нажав клавишу выключателя. Если приподнята задняя часть вентиляционного люка, поднимите ее до упора вверх, а затем закройте люк. Состояние системы должно быть незамедлительно проверено квалифицированным специалистом.

Перенастройка функций управления крышкой вентиляционного люка.

ПРЕДУПРЕЖДЕНИЕ



При выполнении данной процедуры функция защиты от заземления не действует.

Убедитесь в том, что на пути закрывающегося вентиляционного люка нет никаких препятствий.

Если вентиляционный люк не удастся закрыть полностью, выполните описанную ниже процедуру перенастройки:

- Поднимите заднюю часть крышки вентиляционного люка на максимально возможную высоту. Отпустите кнопку.
- Снова нажмите эту кнопку и удерживайте ее в течение 30 секунд, пока не увидите, что крышка люка начала перемещаться.
- Отпустите кнопку и сразу же нажмите ее еще раз и удерживайте нажатой. Вентиляционный люк закроется, полностью откроется и снова закроется. Не отпускайте кнопку до тех пор, пока крышка люка во второй раз не окажется в закрытом положении.

Если кнопка не будет нажата постоянно, то выполнение процедуры будет прервано. В этом случае выполните процедуру сначала еще раз.

ВСПОМОГАТЕЛЬНЫЙ ОТОПИТЕЛЬ

Парковочный отопитель (на время стоянки)

ПРЕДУПРЕЖДЕНИЯ



Парковочным отопителем запрещается пользоваться, когда автомобиль находится на заправочной станции, около источников воспламеняющихся паров или летучих веществ, а также в закрытых помещениях.



Парковочный отопитель следует включать приблизительно на 10 минут не реже одного раза в месяц в течение всего года. Это предотвращает заедание жидкостного насоса и электродвигателя отопителя.

Органы управления микроклиматом

Примечание: Парковочный отопитель работает только при наличии не менее 7,5 литров топлива в баке и температуре окружающего воздуха ниже 15°C. Если заряд аккумуляторной батареи низкий, отопитель не работает.

Примечание: Обогрев зависит от температуры наружного воздуха.

Примечание: При включении парковочного отопителя из-под боковой части автомобиля могут появиться выхлопные газы. Это нормальное явление, на которое можно не обращать внимания.

Примечание: На автомобилях с ручным управлением микроклиматом интенсивность нагрева салона зависит от температуры воздуха, от распределения воздушных потоков и режима работы вентилятора.

Парковочный отопитель работает независимо от отопителя автомобиля, обеспечивая нагрев охлаждающей жидкости. Он получает необходимое для своей работы топливо из топливного бака автомобиля. Парковочный отопитель также может использоваться при движении автомобиля, чтобы облегчить работу системы отопления автомобиля и обеспечить более быстрый прогрев салона.

При правильном использовании парковочный отопитель дает следующие преимущества:

- Заранее прогревает салон автомобиля.
- Удаляет иней со стекол в морозную погоду и препятствует конденсации влаги на стеклах.
- Позволяет избежать холодных пусков двигателя и обеспечивает более быстрый прогрев двигателя до рабочей температуры.

Для избежания разряжения аккумуляторной батареи:

- После того, как парковочный отопитель выполнит один цикл подогрева, выполнение следующего программируемого цикла подогрева будет возможно только после следующего пуска двигателя.
- После выполнения цикла подогрева двигайтесь на автомобиле в течение не менее чем одного периода цикла.

Программируемый парковочный отопитель

Примечание: Программируемое время - это устанавливаемое вами время, к которому необходимо прогреть автомобиль для подготовки к поездке, а не время, когда отопитель включится.

Примечание: Запрограммировать время необходимо не менее чем за 70 минут до устанавливаемого времени начала поездки.

Примечание: Необходимо правильно устанавливать время и дату. См. **Часы** (стр. 135).

Для программирования времени обогрева:

1. Для вызова главного меню используйте кнопки со стрелками на рулевом колесе. См. **Информационные дисплеи** (стр. 91).
2. Выберите функцию стояночного отопителя.

Органы управления микроклиматом

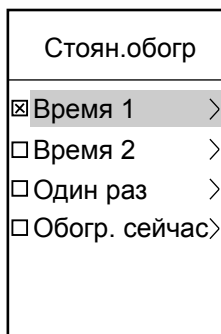

E136301

- Наличие двух функций времени позволяет программировать до двух циклов нагрева для каждого дня недели. Эти установки времени сохраняются и отопитель будет прогревать автомобиль к этому времени в эти дни каждую неделю.
- Функция **Один раз** позволяет программировать один нагревательный цикл для одного конкретного дня.
- Функция **Нагреть сейчас** автоматически включает нагреватель.

Программирование функций Программа 1 и Программа 2

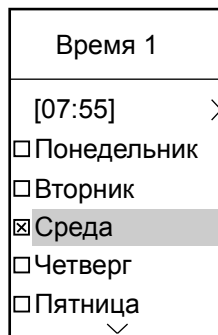

E74468

1. Для вызова главного меню используйте кнопки со стрелками на рулевом колесе.
2. Выберите первый список программирования времени.
3. Выделите день, в который отопитель должен прогревать автомобиль.
4. Нажмите на кнопку **OK**.
5. Для выбора следующих дней, когда отопитель должен прогревать автомобиль, повторите предыдущие операции.
6. Чтобы задать время, когда автомобиль должен быть прогрет, выделите подсветкой время в верхней части дисплея и нажмите кнопку **OK**. Индикация часов начнет мигать.
7. В случае необходимости подкорректируйте часы и минуты.

Органы управления микроклиматом

Второй список программирования времени можно использовать для установки второго цикла, например, для задания различного времени в разные дни или дважды в один и тот же день. Процедура программирования такая же, как для первого программируемого таймера.

Отключение программируемого отопителя

1. Для вызова главного меню используйте кнопки со стрелками на рулевом колесе.
2. Отмените выбор активного сеанса программирования.

Программирование одинарного цикла отопителя

1. Выберите **Один раз** и нажмите кнопку со стрелкой вправо.
2. Нажмите кнопку **OK** и установите требуемую дату и время.
3. Нажмите кнопку **OK** для подтверждения установки даты и времени.

Ручная активация отопителя

Выберите **Нагреть сейчас** и нажмите кнопку **OK**. Когда отопитель включен, в соответствующем квадрате на дисплее появится крестик.

Для отключения отопителя отмените выбор функции **Нагреть сейчас**.

Вспомогательный отопитель автомобиля с дизельным двигателем (в зависимости от страны)

ПРЕДУПРЕЖДЕНИЕ



Отопителем, работающим на топливе, запрещается пользоваться, когда автомобиль находится на заправочной станции, около источников воспламеняющихся паров или летучих веществ, а также в закрытых помещениях.

Отопитель, работающий на топливе, служит для прогрева двигателя и салона в вариантах с дизельным двигателем. Он автоматически включается или выключается в зависимости от температуры наружного воздуха и охлаждающей жидкости до тех пор, пока вы его не отключите.

Для отключения отопителя, работающего за счет сгорания топлива:

1. Выделите **Aux. Heater** (дополнительный отопитель) и нажмите кнопку **OK**. Когда отопитель включен, в соответствующем квадрате на дисплее появится крестик.

Вспомогательный отопитель автомобиля с дизельным двигателем (в зависимости от страны)

Вспомогательный отопитель автомобиля с дизельным двигателем (электрический отопитель РТС) подогревает охлаждающую жидкость двигателя и воздух в салоне автомобилей с дизельными двигателями. Он автоматически включается или выключается в зависимости от температуры наружного воздуха, температуры охлаждающей жидкости и нагрузки генератора.

Сиденья

СИДЕНИЕ В ПРАВИЛЬНОМ ПОЛОЖЕНИИ

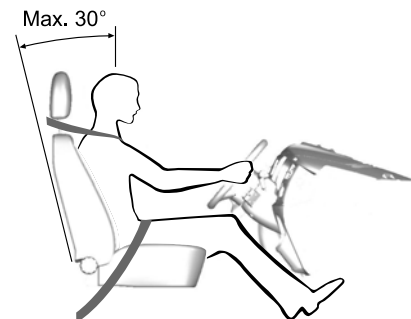

ПРЕДУПРЕЖДЕНИЯ



Не регулируйте сиденья во время движения.



Только правильно пристегнутый ремень безопасности может удержать ваше туловище в том положении, в котором достигается оптимальный эффект срабатывания подушки безопасности.

- Отрегулируйте подголовник так, чтобы его верхняя точка совпадала бы по уровню с самой верхней точкой вашей головы, а подголовник был бы максимально сдвинут вперед в такое положение, при котором вы ещё не испытываете дискомфорта.
- Между вашим туловищем и рулевым колесом должно быть достаточное расстояние. Рекомендуемое расстояние между грудной клеткой и крышкой подушки безопасности – как минимум 250 мм.
- Удерживайте рулевое колесо слегка согнутыми руками.
- Ноги тоже должны быть немного согнуты, чтобы вы могли полностью выжимать педали.
- Наплечная лента ремня безопасности должна проходить через центр плеча, набедренная лента ремня должна плотно обхватывать бедра.

Выберите комфортное положение посадки, которая дает вам полный контроль над автомобилем.

Правильная регулировка и использование сидений, подголовников, ремней и подушек безопасности обеспечит самую эффективную защиту при столкновении. Наши рекомендации:

- Сидеть следует вертикально, так, чтобы основание спины располагалось как можно глубже.
- Не отклоняйте спинку сиденья более чем на 30 градусов.

Сиденья

СИДЕНЬЯ С РУЧНОЙ РЕГУЛИРОВКОЙ

Перемещение сидений назад и вперед

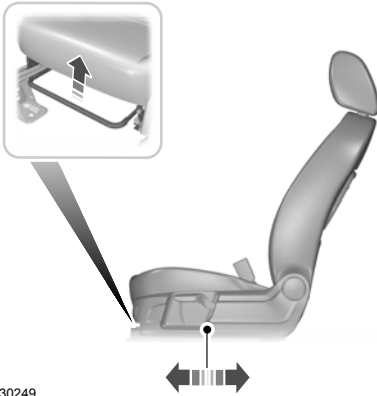

E130249

ПРЕДУПРЕЖДЕНИЕ



Чтобы убедиться в надежности фиксации сиденья после регулировки, попробуйте сдвинуть его назад и вперед.

Регулировка валика поясничной поддержки

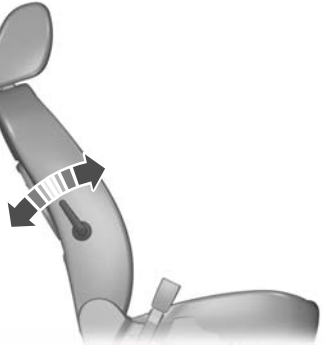

E78058

Регулировка высоты водительского сиденья

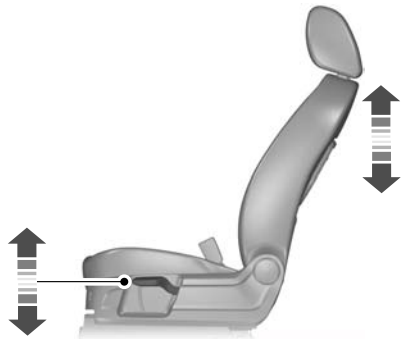

E70730

Сиденья

Регулировка угла наклона спинки сиденья

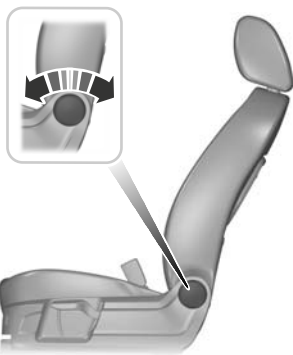

E130250

ПОДГОЛОВНИКИ

Регулирование положения подголовников.

ПРЕДУПРЕЖДЕНИЯ



Поднимите подголовники задних сидений, если они заняты пассажирами.



При установке на заднее сиденье детского устройства безопасности, предназначенного для перевозки ребёнка лицом вперед, всегда снимайте подголовник с этого сиденья.

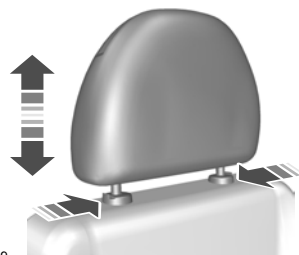

E66539



E135437

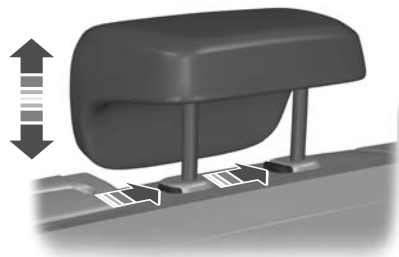

E135401

Отрегулируйте подголовник таким образом, чтобы его верхняя часть совпадала с макушкой вашей головы.

Снятие подголовников

Нажмите кнопки блокировки и снимите подголовник.

Сиденья

СИДЕНЬЯ С ЭЛЕКТРИЧЕСКОЙ РЕГУЛИРОВКОЙ

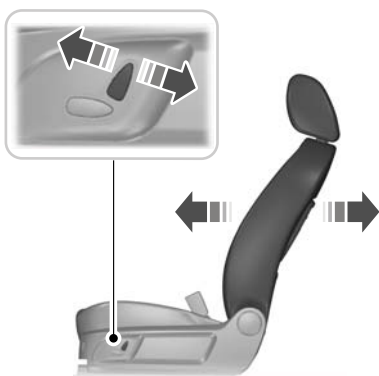
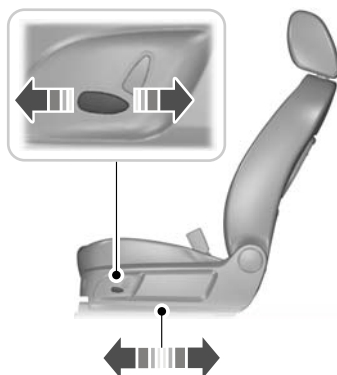
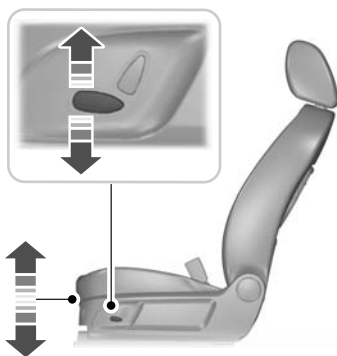



E78060

Сиденья

ЗАДНИЕ СИДЕНЬЯ

ПРЕДУПРЕЖДЕНИЯ

 При складывании вниз спинок сидений постарайтесь не класть пальцы между спинкой и каркасом сиденья.

 Убедитесь, что подушки и спинки сидений надёжно удерживаются своими фиксаторами.

Складывание вперед спинок задних сидений

ПРЕДОСТЕРЕЖЕНИЕ

 Опустите подголовники. См. **Подголовники** (стр. 130).



E135629

1. Нажмите и удерживайте кнопки разблокирования.
2. Толкните вперед спинку сиденья.

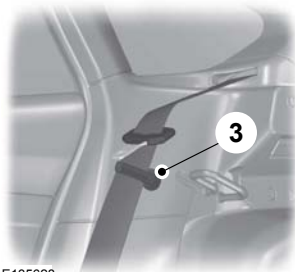

E135628

Примечание: Убедитесь, что ремень безопасности полностью затянут в натяжителе.

3. Вставьте ремни безопасности в зажимы на боковой панели.

Складывание вперед подушек сидений и спинок задних сидений

ПРЕДУПРЕЖДЕНИЕ

 Убедитесь в отсутствии видимости красного индикатора при фиксации положения сиденья.

ПРЕДОСТЕРЕЖЕНИЯ

 Опустите подголовники. См. **Подголовники** (стр. 130).

 При помещении пальцев между подушкой и спинкой сиденья следите за тем, чтобы пальцы не попали в точки крепления системы ISOFIX и кронштейн. См. **Места расположения креплений ISOFIX** (стр. 26).

Сиденья

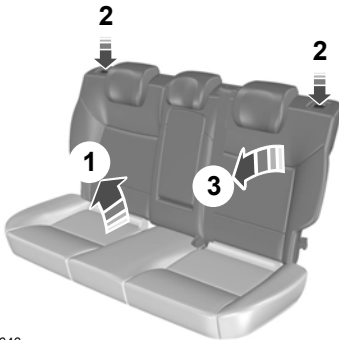

E135646

Примечание: Держите подушку за край во избежание попадания частей тела в точки крепления системы ISOFIX и кронштейны.

1. Захватите подушку сиденья, поместив пальцы руки между подушкой и спинкой сиденья, и откиньте подушку вперед.
2. Нажмите и удерживайте кнопки разблокирования.
3. Толкните вперед спинку сиденья.

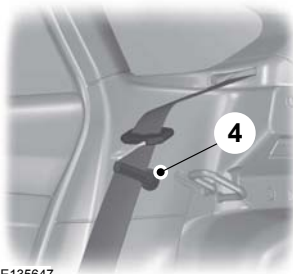

E135647

Примечание: Убедитесь, что ремень безопасности полностью затянут в натяжителе.

4. Вставьте ремни безопасности в зажимы на боковой панели.

Раскладывание спинок сидений

ПРЕДУПРЕЖДЕНИЕ



Возвращая спинки сиденья в вертикальное положение, убедитесь, что ремни безопасности находятся в поле зрения пассажира и не защемлены позади сиденья.

СИДЕНЬЯ С ОБОГРЕВОМ

ПРЕДОСТЕРЕЖЕНИЕ



Включение этой функции при неработающем двигателе приводит к разряду аккумуляторной батареи.

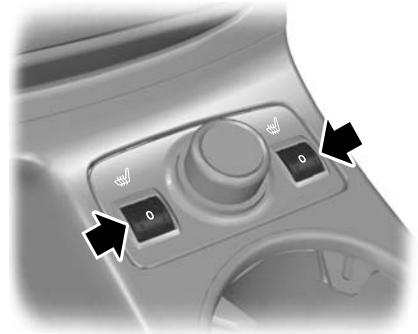

E130471

Максимальная температура сиденья достигается через пять или шесть минут. Регулировка температуры осуществляется при помощи термостата.

Сиденья

Обогрев сидений действует только при включенном зажигании.

Функции обеспечения комфорта

РЕГУЛЯТОР ЯРКОСТИ ПОДСВЕТКИ ПАНЕЛИ ПРИБОРОВ

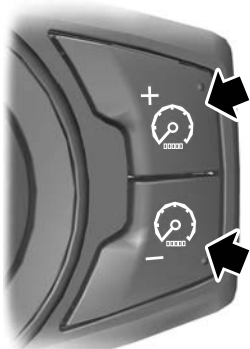

E132712

Нажмите несколько раз или нажмите и удерживайте до достижения желаемого уровня.

Примечание: Если аккумуляторная батарея отсоединена, разряжена, или установлена новая батарея, регулятор освещенности автоматически установит освещение деталей до максимального уровня.

ЧАСЫ

См. **Информационные дисплеи** (стр. 91).

ПРИКУРИВАТЕЛЬ

ПРЕДОСТЕРЕЖЕНИЯ

⚠ Использование розеток при неработающем двигателе может привести к разряду аккумуляторной батареи.

⚠ Не удерживайте прикуриватель в нажатом положении.

Примечание: Розетку также можно использовать для питания приборов, рассчитанных на напряжение питания 12 В и номинальный ток не более 10 А. Для подключения электроприборов используйте только рекомендованные соединительные элементы из ассортимента фирменных аксессуаров компании Ford или элементы, пригодные для подключения штекеров стандарта SAE.

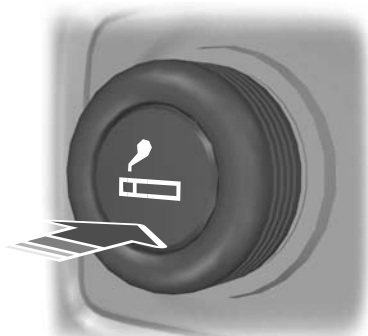

E132415

Нажмите на корпус прикуривателя. Подождите, пока прикуриватель автоматически выдвинется из гнезда.

ДОПОЛНИТЕЛЬНЫЕ ЭЛЕКТРИЧЕСКИЕ РОЗЕТКИ

ПРЕДОСТЕРЕЖЕНИЕ

⚠ Использование розеток при неработающем двигателе может привести к разряду аккумуляторной батареи.

Функции обеспечения комфорта

Примечание: Розетку также можно использовать для питания приборов, рассчитанных на напряжение питания 12 В и номинальный ток не более 10 А. Для подключения электроприборов используйте только рекомендованные соединительные элементы из ассортимента фирменных аксессуаров компании Ford или элементы, пригодные для подключения штекеров стандарта SAE.



E78056

Дополнительные электрические розетки расположены на центральной консоли и в багажном отделении.

ПОДСТАВКИ ДЛЯ СТАКАНОВ

ПРЕДУПРЕЖДЕНИЕ



Не ставьте емкости с горячими напитками на подстаканники при движении автомобиля.

Подлокотник заднего сиденья



E132505

ПОДСТАКАННИК

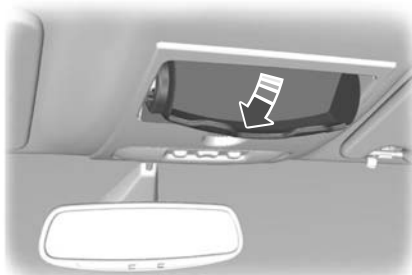

E75193

Функции обеспечения комфорта

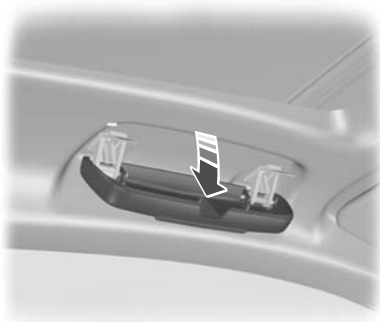

E91508

ЗЕРКАЛО ДЛЯ НАБЛЮДЕНИЯ ЗА ДЕТЬМИ



E75192

ДОПОЛНИТЕЛЬНЫЙ РАЗЪЕМ (AUX IN)

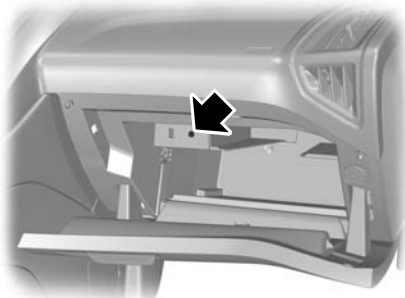

E132422

См. **Дополнительное гнездо входа (AUX IN)** (стр. 298).

USB-ПОРТ

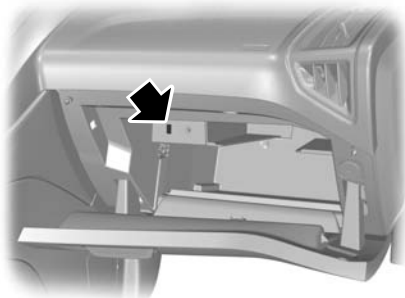

E132423

См. **Возможности обеспечения связи** (стр. 325).

ДЕРЖАТЕЛЬ БЛОКА СПУТНИКОВОЙ НАВИГАЦИИ

Регулировка держателя

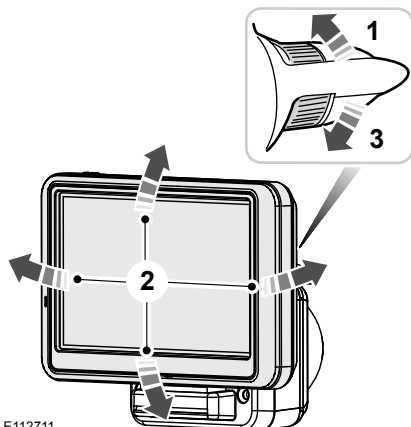

E112711

1. Отпирание.
2. Установите держатель в желаемое положение.
3. Запирание.

Примечание: Убедитесь в том, что держатель навигационного блока зафиксировался.

НАПОЛЬНЫЕ КОВРИКИ

ПРЕДУПРЕЖДЕНИЕ



Используя напольные коврики, обязательно убедитесь в том, что коврики правильно закреплены с помощью подходящих зажимов, в таком положении, которое не затрудняет работу педалей.

Запуск и остановка двигателя

ОБЩАЯ ИНФОРМАЦИЯ

Общие правила пуска двигателя

Если аккумуляторная батарея была отсоединена, то после ее подсоединения автомобиль может проявлять некоторые нетипичные ходовые качества на протяжении примерно 8 км пробега.

Это объясняется тем, что системе управления двигателем требуется перенастройка для соответствия параметрам двигателя. На необычное поведение автомобиля в этот период можно не обращать внимания.

Пуск двигателя методом буксировки или толкания автомобиля

ПРЕДУПРЕЖДЕНИЕ



Чтобы избежать повреждения автомобиля, не пытайтесь запустить двигатель методом буксировки или толкания автомобиля. Используйте для этой цели провода и дополнительную аккумуляторную батарею. См. **Запуск автомобиля от внешнего источника электропитания** (стр. 252).

ВЫКЛЮЧАТЕЛЬ ЗАЖИГАНИЯ

ПРЕДУПРЕЖДЕНИЕ



Не переводите ключ зажигания в положение **0** или **I** во время движения.



E72128

0 Зажигание выключено.

I Зажигание выключено и отключены главные потребители электроэнергии.

Примечание: Не оставляйте ключ зажигания в этом положении длительное время во избежание разряда аккумуляторной батареи.

II Зажигание включено. Все электрические потребители подключены. Горят предупредительные и контрольные лампы. В этом положении ключ должен находиться при движении автомобиля. Также, ключ должен быть повернут в это положение при буксировке автомобиля.

III Включение стартера. Отпускайте ключ сразу же после пуска двигателя.

БЛОКИРОВКА РУЛЕВОГО КОЛЕСА

ПРЕДУПРЕЖДЕНИЕ



Перед началом движения на автомобиле проверьте, что рулевое управление разблокировано. Такую проверку необходимо выполнять всегда.

Автомобили, не оборудованные системой запуска без ключа

Для блокировки рулевого управления:

1. Извлеките ключ из замка зажигания.
2. Поверните рулевое колесо.

Запуск и остановка двигателя

Автомобили, оборудованные системой запуска без ключа

Примечание: Блокировка рулевого вала не задействуется, если включено зажигание, или автомобиль находится в движении.

На вашем автомобиле установлен сервомеханизм блокировки рулевого вала с электронным управлением. Этот механизм работает полностью в автоматическом режиме.

Блокировка рулевого колеса включится через непродолжительное время после парковки автомобиля и удаления из него пассивного ключа или после запираания автомобиля. См. **Система управления замками без помощи ключа** (стр. 40).

Деактивация блокировки рулевого вала

Включите зажигание или:

Автомобили с автоматической коробкой передач

- Нажмите педаль тормоза.

Автомобили с механической коробкой передач

- Нажмите педаль сцепления.

ПУСК БЕНЗИНОВОГО ДВИГАТЕЛЯ

Примечание: Стартер нельзя включать на время свыше 30 секунд.

Холодный/прогретый двигатель

Для всех автомобилей

ПРЕДОСТЕРЕЖЕНИЕ

 Если температура опускается ниже -20°C (-4°F), перед запуском двигателя следует включить зажигание хотя бы на одну секунду. Это позволит создать достаточное для запуска давление подачи топлива.

Автомобили с механической коробкой передач

Примечание: Не нажимайте педаль акселератора.

1. Нажмите педаль сцепления до упора.
2. Запустите двигатель.

Автомобили с автоматической трансмиссией

Примечание: Не нажимайте педаль акселератора.

1. Выберите режим "Нейтраль" или "Стоянка".
2. Нажмите педаль тормоза до упора.
3. Запустите двигатель.

Для всех автомобилей

Если двигатель не заведется за 15 секунд, подождите немного и попытайтесь еще раз.

Если двигатель не запускается после **трех** попыток, подождите 10 секунд и следуйте процедуре, описанной в разделе **Пуск двигателя в случае излишнего поступления топлива**.

Запуск и остановка двигателя

Если двигатель не заводится при температуре ниже -25°C (-13°F), нажмите педаль акселератора от $\frac{1}{4}$ до $\frac{1}{2}$ хода и попытайтесь запустить его еще раз.

Пуск двигателя в случае излишнего поступления топлива

Автомобили с механической коробкой передач

1. Нажмите педаль сцепления до упора.
2. Нажмите педаль акселератора до упора и удерживайте ее.
3. Запустите двигатель.

Автомобили с автоматической трансмиссией

1. Выберите режим "Нейтраль" или "Стоянка".
2. Нажмите педаль акселератора до упора и удерживайте ее.
3. Нажмите педаль тормоза до упора.
4. Запустите двигатель.

Для всех автомобилей

Если двигатель не запускается, повторите процедуру, описанную в разделе **Холодный/прогретый двигатель**.

Частота холостого хода двигателя после пуска

В зависимости от температуры двигателя частота холостого хода после пуска будет различной.

Если двигатель холодный, частота холостого хода будет автоматически увеличена, чтобы как можно скорее прогреть каталитический нейтрализатор. Тем самым обеспечивается минимальная токсичность отработавших газов.

По мере прогрева каталитического нейтрализатора частота холостого хода будет постепенно снижаться.

ПУСК БЕНЗИНОВОГО ДВИГАТЕЛЯ - E85

Общая информация о запуске бензинового двигателя. См. **Пуск бензинового двигателя** (стр. 140).

Пуск при низких температурах окружающего воздуха

При температурах ниже -10°C , если автомобиль заправлен топливом E85, для облегчения запуска двигателя следует использовать подогреватель блока цилиндров. См. **Нагреватель блока цилиндров** (стр. 146). Если это условие не соблюдается, двигатель не может быть запущен.

Если ожидаются долгие холода с температурами ниже -10°C , рекомендуется увеличить долю бензина в топливном баке, залив неэтилированный бензин с октановым числом 95, если бак не заполнен полностью. Заправка примерно 10 л бензина уменьшит долю E85 в топливном баке, заполненном на $\frac{3}{4}$, с 85% до 70%, и это значительно повысит эффективность холодного пуска.

Запуск и остановка двигателя

Если ваш автомобиль заправлен только топливом E 85, температура окружающего воздуха достаточно низкая и у вас нет возможности воспользоваться предпусковым подогревателем, то пуск двигателя может быть затруднён.

Если двигатель не удаётся запустить, попробуйте следующее:

1. Нажмите педаль акселератора до упора.
2. Переведите ключ зажигания в положение III.

ПРЕДОСТЕРЕЖЕНИЕ



Отпускайте ключ зажигания сразу же после пуска двигателя.

3. После пятисекундного проворачивания коленчатого вала двигателя или при увеличении частоты его вращения постепенно отпустите педаль акселератора.

Если двигатель не запускается, повторите шаги 1, 2 и 3 или включите подогреватель блока цилиндров за два часа до очередной попытки запуска.

При нажатии на педаль акселератора во время пуска двигателя форсунки отключаются. Этим можно пользоваться, чтобы после нескольких неудачных попыток запуска двигателя удалить избыток топлива из впускного коллектора.

После отключения аккумуляторной батареи или после смены типа используемого топлива работа двигателя на холостом ходу может быть неустойчивой. Это продлится от 10 до 30 секунд.

ПУСК ДИЗЕЛЬНОГО ДВИГАТЕЛЯ

Холодный/прогретый двигатель

Для всех автомобилей

Примечание: Если температура ниже -15°C (5°F), может потребоваться проворачивание двигателя стартером не более 25 секунд.

Примечание: Продолжайте вращать двигатель, пока он не запустится.

Примечание: Стартер нельзя включать на время свыше 30 секунд.



Включите зажигание и ждите, пока не загорится индикатор свечи зажигания.

Автомобили с механической коробкой передач

Примечание: Не нажимайте педаль акселератора.

1. Нажмите педаль сцепления до упора.
2. Запустите двигатель.

Автомобили с автоматической трансмиссией

1. Установите селектор в положение "P" или "N".
2. Нажмите педаль тормоза до упора.
3. Запустите двигатель.

Запуск и остановка двигателя

ПУСК БЕЗ ПОМОЩИ КЛЮЧА

ПРЕДУПРЕЖДЕНИЯ



Система запуска двигателя без ключа может не работать, если ключ находится рядом с металлическими предметами или электронными устройствами, такими, как сотовые телефоны.



Перед началом движения на автомобиле убедитесь, что рулевое управление разблокировано. Такую проверку необходимо выполнять всегда. **Блокировка рулевого колеса** (стр. 139).

Примечание: Если в автомобиле никто не находится, а зажигание включено, то через некоторое время оно может быть выключено автоматически. Это предотвращает разрядку аккумуляторной батареи.

Примечание: Для включения зажигания и запуска двигателя пассивный ключ должен находиться внутри автомобиля.

Примечание: Для того чтобы запустить двигатель, вы также должны полностью нажать на педаль сцепления или тормоза, в зависимости от того, какая коробка передач установлена на вашем автомобиле.



E85766

Включение зажигания

Один раз нажмите на кнопку запуска двигателя. Будет подано напряжение ко всем электрическим цепям автомобиля, на панели приборов загораются визуальные сигнализаторы.

Запуск двигателя на автомобилях с автоматической коробкой передач

Примечание: Отпускание педали тормоза во время запуска двигателя может привести к прекращению проворачивания коленчатого вала двигателя и повторному включению зажигания.

1. Убедитесь, что селектор АКП находится в положениях **P** или **N**.
2. Нажмите педаль тормоза до упора.
3. Нажмите на кнопку запуска двигателя.

Запуск двигателя на автомобилях с механической коробкой передач

Примечание: Если вы отпустите педаль сцепления во время запуска двигателя, то произойдет отключение стартера.

1. Нажмите педаль сцепления до упора.
2. Нажмите на кнопку запуска двигателя.

Пуск дизельного двигателя

Примечание: До момента полного завершения цикла работы свечей накаливания запуск двигателя стартером невозможен. В условиях экстремально низких температур это может занять несколько секунд.

Запуск и остановка двигателя

Примечание: Продолжайте выжимать педаль сцепления или тормозную педаль, пока не начнет проворачиваться коленчатый вал.

Невозможность произвести запуск двигателя

Система запуска без ключа не будет функционировать при следующих условиях:

- Помехи на рабочей частоте пассивного ключа.
- Разряд батареи пассивного ключа.

При невозможности произвести запуск двигателя выполните следующие действия.

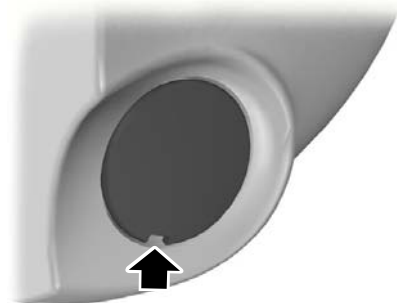

E87381

1. Осторожно подденьте крышку подходящим инструментом.

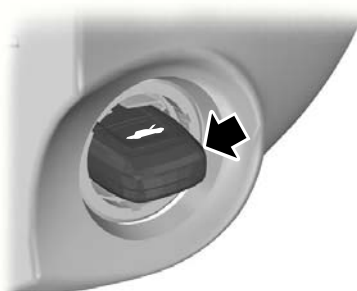

E85767

2. Вставьте ключ в держатель.
3. Установив ключ в держателе, вы можете использовать кнопку запуска для включения зажигания и запуска двигателя.

Остановка двигателя на неподвижном автомобиле

Примечание: Зажигание, все электрические цепи и визуальные сигнализаторы будут отключены.

Механическая коробка передач

Нажмите на кнопку запуска двигателя.

Автоматическая коробка передач

1. Переместите рычаг селектора в положение **P**.
2. Нажмите на кнопку запуска двигателя.

Запуск и остановка двигателя

Остановка двигателя во время движения автомобиля

ПРЕДУПРЕЖДЕНИЕ



Если выключить двигатель во время движения автомобиля, использование усилителей тормозов и рулевого управления будет невозможно. Рулевое колесо не заблокируется, но для управления потребуется прилагать большее усилие. При выключении зажигания также могут отключиться некоторые электрические цепи и визуальные сигнализаторы.

Нажмите и удерживайте кнопку пуска в течение двух секунд или нажмите ее дважды в течение двух секунд.

ФИЛЬТР ТВЕРДЫХ ЧАСТИЦ

Фильтр нейтрализации твердых частиц (сажевый фильтр) (DPF) входит в систему выпуска отработавших газов вашего автомобиля. Фильтр нейтрализует несгоревшие частицы дизельного топлива (частицы сажи), содержащиеся в отработавших газах.

Регенерация

ПРЕДУПРЕЖДЕНИЕ



Не допускается парковать автомобиль или оставлять его с работающим двигателем на участке, покрытом сухими листьями, сухой травой или иными возгораемыми материалами. Процесс регенерации DPF создает очень высокую температуру отработавших газов, при этом детали выпускной системы излучают значительный объем теплоты во время и после регенерации DPF, а также после выключения двигателя. Это создает потенциальную опасность возгорания.

ПРЕДОСТЕРЕЖЕНИЕ



Не допускайте полной выработки топлива.

Примечание: Если регенерация осуществляется при малых оборотах или в режиме холостого хода двигателя, может ощущаться запах горячего металла, сопровождаемый щелкающим металлическим звуком. Это нормальное явление, обуславливаемое высокими температурами процесса регенерации.

Примечание: После выключения двигателя вентиляторы могут в течение короткого времени продолжать работать.

В отличие от обычного фильтра, требующего периодическую замену, противосажевый фильтр регенерируется или самоочищается для поддержания эффективности работы. Процесс регенерации происходит автоматически. Однако, в некоторых случаях, вам, возможно, будет необходимо обеспечить условия, при которых происходит регенерация фильтра.

Запуск и остановка двигателя

Если вы совершаете поездки только на короткое расстояние, или ваш маршрут подразумевает частые остановки и трогание с места, связанные с увеличением ускорения и торможением двигателем, периодические поездки с соблюдением следующих условий могут способствовать выполнению процесса регенерации:

- Двигайтесь с постоянной скоростью, желательно по шоссе или по автомагистрали, в течение 20 минут.
- Не допускайте длительной работы двигателя на холостом ходу, соблюдайте предписанные ограничения скорости и учитывайте дорожную обстановку.
- Не выключайте зажигание.
- Используйте более низкую передачу чем обычно, чтобы во время этой поездки поддерживалась повышенная частота вращения двигателя, когда это применимо.

ВЫКЛЮЧЕНИЕ ДВИГАТЕЛЯ

Автомобили с дизельными двигателями

ПРЕДОСТЕРЕЖЕНИЕ

⚠ Не выключайте двигатель, когда он работает на высоких оборотах. Иначе турбонасос продолжит работать, после того, как давление масла снизится до нуля. Это приведет к преждевременному износу подшипника турбокомпрессора.

Отпустите педаль акселератора. Дождитесь, когда частота вращения коленчатого вала двигателя уменьшится до холостого хода, и выключите двигатель.

НАГРЕВАТЕЛЬ БЛОКА ЦИЛИНДРОВ

ПРЕДОСТЕРЕЖЕНИЕ

⚠ Перед началом движения убедитесь в отключении электрического кабеля от разъема предпускового подогревателя двигателя.

Примечание: Соединитель предпускового подогревателя расположен в переднем бампере.

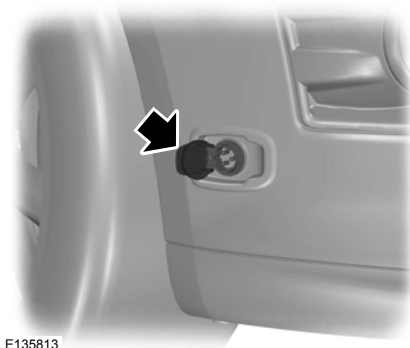

E135813

Перед запуском двигателя подключите на 2–3 часа предпусковой подогреватель.

Пуск-остановка

ПРИНЦИПЫ РАБОТЫ

ПРЕДОСТЕРЕЖЕНИЕ



Для автомобилей с системой пуск/стоп действуют другие требования к аккумуляторной батарее. Ее необходимо заменить на аккумуляторную батарею с полностью идентичными техническими характеристиками.

Система уменьшает расход топлива и выделение CO₂, выключая двигатель в режиме холостого хода, например, когда автомобиль останавливается на светофоре. Двигатель перезапускается автоматически, если выжать педаль сцепления или если требуется для работы бортовых систем автомобиля, например для подзарядки аккумуляторной батареи.

Для максимальной эффективности системы при остановках дольше трех секунд переведите рычаг переключения передач в нейтральное положение и отпустите педаль сцепления.

ИСПОЛЬЗОВАНИЕ ЦИКЛА «ПУСК-ОСТАНОВКА»

ПРЕДУПРЕЖДЕНИЯ



Возможен автоматический перезапуск двигателя, если это требуется для работы системы. См. **Принципы работы** (стр. 147).



Выключайте зажигание перед тем, как открыть крышку капота или перед проведением технического обслуживания.

ПРЕДУПРЕЖДЕНИЯ



Всегда выключайте зажигание перед выходом из автомобиля: система может заглушить двигатель, но зажигание останется включенным.

Примечание: Система работает только при прогревом двигателя и температуре наружного воздуха от 0 °C (32 °F) до 30 °C (86 °F).

Примечание: Если заглушить двигатель, а затем в течении нескольких секунд выжимать педаль сцепления, система автоматически перезапустит двигатель.

Примечание: При выключении двигателя индикатор пуск/стоп подсвечивается зеленым. См. **Сигнализаторы и индикаторы** (стр. 86).

Примечание: При необходимости переключить рычаг в нейтральное положение или выжать педаль сцепления индикатор пуск/стоп мигает оранжевым цветом. В дополнение к этому на информационном дисплее отобразится сообщение.

Примечание: Если в системе выявлена неисправность, система деактивируется. Система должна быть проверена механиком, прошедшим надлежащую подготовку.

Примечание: При отключении системы выключатель подсвечивается.

Примечание: Система включена по умолчанию. Для того чтобы выключить систему, нажмите на выключатель на панели приборов. Система остается деактивированной только в рамках текущего цикла зажигания. Для того чтобы включить систему, нажмите на выключатель еще раз. Информация о расположении элементов. См. **Быстрый обзор** (стр. 12).



Процедура остановки двигателя

1. Остановите автомобиль.
2. Переключите рычаг передач в нейтральное положение.
3. Отпустите педаль сцепления.
4. Отпустите педаль акселератора.

В определенных условиях, примеры которых приводятся ниже, система не может выполнить выключение двигателя:

- Для поддержания внутреннего микроклимата.
- Низкое напряжение аккумулятора.
- Чрезмерно низкая или чрезмерно высокая температура двигателя.
- Дверь водителя была открыта.
- Низкая рабочая температура двигателя.
- Низкое разрежение в системе тормозов.
- Если скорость движения не превышает 5 км/ч (3 миль/ч).

Процедура перезапуска двигателя

Примечание: Рычаг переключения передач должен находиться в нейтральном положении.

Нажмите на педаль сцепления.

При определенных условиях, примеры которых приводятся ниже, система может автоматически перезапустить двигатель:

- Низкое напряжение аккумулятора.
- Для поддержания внутреннего микроклимата.

Экономичный режим ESO

ПРИНЦИПЫ РАБОТЫ

Система помогает водителю повысить эффективность движения, выполняя постоянный мониторинг параметров переключения передач, прогнозируя дорожную обстановку и скорость движения на трассах и автомагистралях.

Примечание: Эффективность движения не означает достижение какого-либо определенного показателя расхода топлива. Эта величина непостоянна, поскольку зависит не только от мастерства водителя, но и от ряда других факторов, в частности, от количества поездок на короткие расстояния и холодных запусков двигателя.

Примечание: Частые поездки на короткое расстояние, когда двигатель полностью не прогревается, также ведут к увеличению расхода топлива.

Оценка этих характеристик на экране показана с помощью символа лепестка; максимальной эффективности соответствуют пять лепестков. Чем выше эффективность, тем выше рейтинг, и тем ниже суммарный расход топлива.

Тип 1

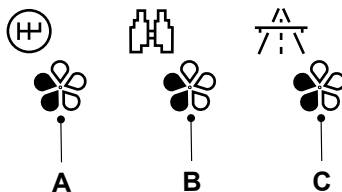

E121813

- A Переключение передач
- B Прогнозирование дорожной обстановки
- C Эффективный выбор скорости движения

Переключение передач

Расход топлива снижается, если выбирается самая высокая передача, на которой можно двигаться при данных условиях движения.

Прогнозирование дорожной обстановки

Корректировка скорости движения автомобиля и дистанции относительно других участников движения без резких торможений и разгонов снижает расход топлива.

Эффективный выбор скорости движения

Чем выше скорость, тем больше расход топлива. Экономичность расхода топлива возрастет, если вы будете двигаться по трассе с меньшей постоянной скоростью.

Типы 2 и 3

Соответствующая информация будет выведена на дисплей.

ИСПОЛЬЗОВАНИЕ ЭКОНОМИЧНОГО РЕЖИМА ЕСО

Для доступа к системе используется соответствующее меню информационного дисплея. См. **Информационные дисплеи** (стр. 91).

Сброс режима Есо

Обнулите величину среднего расхода топлива.

Примечание: *Для расчета новых значений может потребоваться короткий промежуток времени.*

Топливо и заправка

МЕРЫ ПРЕДОСТОРОЖНОСТИ

ПРЕДУПРЕЖДЕНИЯ



Прекращайте заправку, после того как заправочный пистолет отключится во второй раз.

Лишнее топливо заполняет расширительное пространство топливного бака, что может привести к выплескиванию топлива из бака. Выплескивание топлива - это источник опасности для других участников дорожного движения.



Исключите присутствие источников пламени или теплоты вблизи элементов системы топливоподачи. Топливная система находится под давлением. При наличии утечек в системе топливоподачи возникает риск получения травм.

КАЧЕСТВО ТОПЛИВА - БЕНЗИНОВЫЙ

ПРЕДОСТЕРЕЖЕНИЕ



Нельзя пользоваться бензином содержащим свинец или соединения других металлов (например марганца). Это может привести к повреждению системы выпуска.

Примечание: Рекомендуется использовать только высококачественное топливо без каких-либо присадок или других средств ухода за двигателем.

Применяйте только очищенный от свинца бензин **с октановым числом не менее 95**, который отвечает требованиям **EN 228** или аналогичного стандарта.

КАЧЕСТВО ТОПЛИВА - E85

ПРЕДУПРЕЖДЕНИЯ



Не вносите какие-либо изменения в конструкцию или элементы топливной системы.



Не заменяйте какие-либо элемента топливной системы на те, что не были предназначены специально для использования с топливом E85.

ПРЕДОСТЕРЕЖЕНИЯ



Нельзя пользоваться бензином содержащим свинец или соединения других металлов (например марганца). Это может привести к повреждению системы выпуска.



Не используйте вместо E85 метанол.

Примечание: Рекомендуется использовать только высококачественное топливо без каких-либо присадок или других средств ухода за двигателем.

Примечание: Если используется E85, возможно, вы отметите увеличение расхода топлива.

Примечание: Автомобиль можно эксплуатировать на качественном неэтилированном бензине с октановым числом 95. Такой же мощности и ресурса двигателя можно добиться только при использовании высококачественного топлива E85.

Применяйте только очищенный от свинца бензин **с октановым числом не менее 95**, который отвечает требованиям **EN 228** или аналогичного стандарта. Вы также можете использовать смесь неэтилированного бензина и E85.

Топливо и заправка

Длительное хранение

Так как в топливе E85 может содержаться небольшое количество коррозионных примесей, перед постановкой автомобиля на длительное хранение заправляйте его топливный бак только неэтилированным бензином с октановым числом 95.

КАЧЕСТВО ТОПЛИВА - ДИЗЕЛЬНЫЙ

ПРЕДУПРЕЖДЕНИЕ



Не смешивайте дизельное топливо с маслом, бензином или другими жидкостями. Это может вызвать химическую реакцию.

ПРЕДОСТЕРЕЖЕНИЯ



Нельзя добавлять в дизельное топливо керосин, парафин или бензин. Это может привести к поломке топливной системы.



Применяемое дизельное топливо должно отвечать требованиям стандарта **EN 590** или соответствующей спецификации, которая действует в данной стране.

Примечание: Мы рекомендуем вам использовать только высококачественное топливо.

Примечание: Не рекомендуется использовать присадки или другие средства ухода за двигателем, которые не одобрены компанией Ford.

Примечание: Не рекомендуется долгое использование присадок, предназначенных для предупреждения парафинизации топлива.

Длительное хранение

Большинство сортов дизельного топлива содержат био-дизельный компонент; рекомендуется перед длительным хранением/перерывом в эксплуатации автомобиля (дольше двух месяцев) заправлять топливный бак только минеральным дизельным топливом (если оно доступно) или добавлять антиоксидант. Ваш дилер поможет подобрать подходящий антиоксидант.

КАТАЛИТИЧЕСКИЙ НЕЙТРАЛИЗАТОР

ПРЕДУПРЕЖДЕНИЕ



Не допускается парковать автомобиль или оставлять его с работающим двигателем на участке, покрытом сухими листьями, сухой травой или иными возгораемыми материалами. Работающая выпускная труба излучает значительное тепло, в том числе и после остановки двигателя. Это создает потенциальную опасность возгорания.

Управление автомобилем с каталитическим нейтрализатором

ПРЕДОСТЕРЕЖЕНИЯ



Избегайте следующих состояний: полная выработка топлива из бака.



Нельзя проворачивать двигатель в течение долгого времени.



Не пытайтесь запускать двигатель при отсоединенном питании свечей зажигания.

Топливо и заправка

ПРЕДОСТЕРЕЖЕНИЯ

⚠ Не пытайтесь завести автомобиль с помощью толкания или буксировки. Используйте дополнительные кабели. См. **Запуск автомобиля от внешнего источника электропитания** (стр. 252).

⚠ Не выключайте зажигание во время движения.

КРЫШКА ЛЮЧКА ЗАЛИВНОЙ ГОРЛОВИНЫ

ПРЕДУПРЕЖДЕНИЯ

⚠ Будьте внимательны при заправке автомобиля топливом, чтобы не допустить пролития остатков топлива из заправочного пистолета.

⚠ Исключите присутствие источников пламени или теплоты вблизи элементов системы топливopодачи. Топливная система находится под давлением. При наличии утечек в системе топливopодачи возникает риск получения травм.

ПРЕДОСТЕРЕЖЕНИЕ

⚠ При мойке автомобиля под большим давлением воздействие струи воды на лючок крышки заливной горловины топливного бака должно быть кратковременным с расстояния не менее 200 мм (8 дюймов).

Тип 1

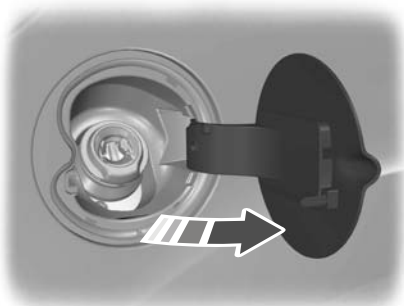

E135934

Тип 2

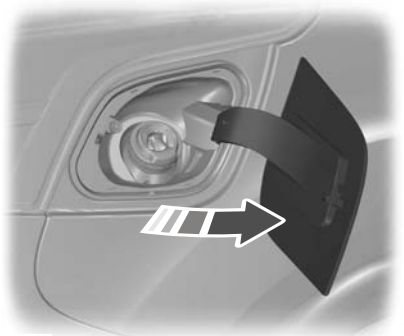

E135935

1. Нажмите на лючок, чтобы открыть его. Полностью откройте лючок до его фиксации в открытом положении.

Топливо и заправка

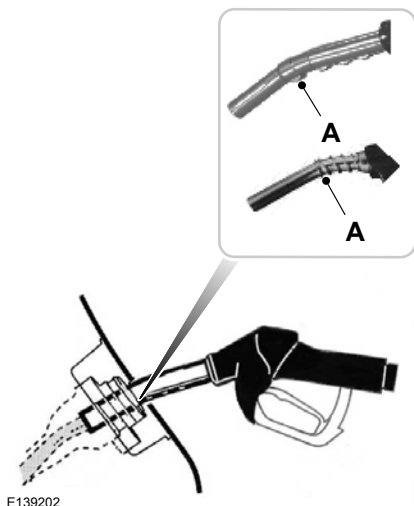

E139202

Примечание: При использовании заправочного пистолета правильного типоразмера открывается подпружиненный блокиратор. Это помогает исключить риск заправки автомобиля неподходящим топливом.

2. Вставьте заправочный пистолет таким образом, чтобы первая отметка **A**, нанесенная на пистолет, находилась внутри. Пистолет должен постоянно опираться о крышку топливозаправочной горловины.

ПРЕДУПРЕЖДЕНИЕ



Прекращайте заправку, после того как заправочный пистолет отключится во второй раз.

Лишнее топливо заполняет расширительное пространство топливного бака, что может привести к выплескиванию топлива из бака. Выплескивание топлива - это источник опасности для других участников дорожного движения.

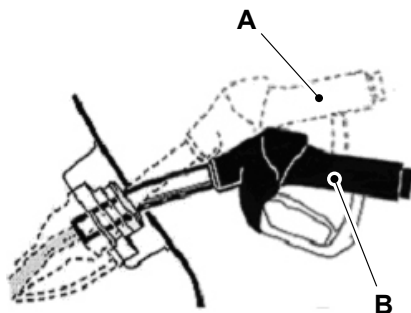

E139203

- A Неправильное положение
- B Правильное положение

3. Не поднимайте заправочный пистолет в процессе заправки. Это может изменить характеристики потока топлива и отключить его подачу через заправочный пистолет до полного наполнения топливного бака.

Тип 1

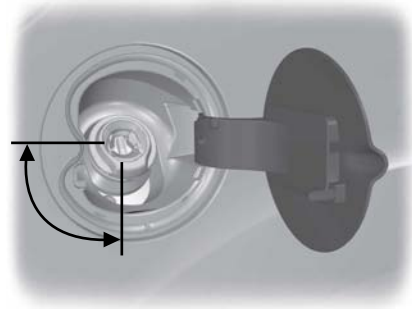

E139204

Топливо и заправка

Тип 2

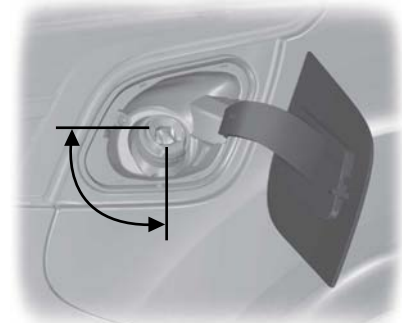

E139205

4. Топливный пистолет должен находиться в зоне, показанной на рисунке.

ПРЕДУПРЕЖДЕНИЯ

! Мы рекомендуем извлекать заправочный пистолет медленно, чтобы дать возможность остаткам топлива стечь в топливный бак. Альтернативным вариантом является пауза в десять секунд перед извлечением топливного пистолета.

! Не извлекайте заправочный пистолет из заливной горловины топливного бака во время процесса заправки.

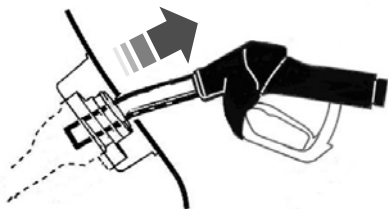

E119081

5. Для того чтобы извлечь заправочный пистолет, немного приподнимите его.

Заливка топлива из канистры

Используйте воронку, находящуюся в перчаточном ящике.

ЗАПРАВКА ТОПЛИВОМ

ПРЕДОСТЕРЕЖЕНИЕ

! Не пытайтесь запустить двигатель, если в бак залито топливо ненадлежащего типа. Это может привести к поломке двигателя. Система должна быть немедленно проверена специалистом, прошедшим соответствующую подготовку.

ЗАПРАВКА ТОПЛИВОМ - E85

ПРЕДОСТЕРЕЖЕНИЕ

! Не пытайтесь запустить двигатель, если в бак залито топливо ненадлежащего типа. Это может привести к поломке двигателя. Система должна быть немедленно проверена специалистом, прошедшим соответствующую подготовку.

После дозаправки дайте двигателю поработать 5 минут в нормальном режиме при скорости более 48 км/ч, чтобы снизить риск увеличения длительности перезапуска двигателя.

Топливо и заправка

РАСХОД ТОПЛИВА

Величина топливной экономичности и уровень выброса диоксида углерода получены на основании лабораторных испытаний в соответствии с директивой ЕЭС за номером 80/1268/ЕЕС с учетом последующих поправок. Эти параметры обеспечиваются всеми заводами-изготовителями автомобилей.

Они даются с целью сравнения показателей различных версий и комплектаций автомобиля. Также вышеуказанные значения не предназначены для отражения реальной топливной экономичности вашего автомобиля. Реальная топливная экономичность автомобиля определяется множеством факторов, среди которых: стиль вождения, эксплуатация автомобиля при высоких скоростях, движения с частыми остановками и троганиями с места, использование кондиционера, наличие установленных аксессуаров и буксировка прицепа и т.д.

За рекомендациями по вопросу улучшения топливной экономичности обращайтесь у официальному дилеру компании Ford.

ТЕХНИЧЕСКИЕ ХАРАКТЕРИСТИКИ

Focus

Расход топлива

Комплектация	Городской цикл	Загородный цикл	Комбинированный цикл	Выбросы CO2
	л/100 км (миль/галлон)	л/100 км (миль/галлон)	л/100 км (миль/галлон)	г/км
1.6L Duratec-16V Ti-VCT - Sigma Stage V, 5-дверный кузов, все кроме автомобилей с автоматической КПП DPS6	8 (35,3)	4,7 (60,1)	5,9 (47,9)	136
1.6L Duratec-16V Ti-VCT - Sigma Stage V, 4-дверный кузов и универсалы, все кроме автомобилей с автоматической КПП DPS6	8,1 (34,9)	4,8 (58,9)	6 (47,1)	139

Топливо и заправка

Комплектация	Городской цикл	Загородный цикл	Комбинированный цикл	Выбросы CO ₂
	л/100 км (миль/галлон)	л/100 км (миль/галлон)	л/100 км (миль/галлон)	г/км
1.6L Duratec-16V Ti-VCT - Sigma Stage V, автомобили с автоматической КПП DPS6	9,3 (30,4)	4,8 (58,9)	6,4 (44,1)	149
1.6L EcoBoost - Sigma Stage V, автомобили без системы автоматического запуска/остановки двигателя	8,3 (34)	5 (56,5)	6,2 (45,6)	144
1.6L EcoBoost - Sigma Stage V, автомобили с системой автоматического запуска/остановки двигателя	7,7 (36,7)	5 (56,5)	6 (47,1)	139
2.0L Duratec-HE - M14 Stage V, автомобили с механической КПП	9,6 (29,4)	5 (56,5)	6,7 (42,2)	149
2.0L Duratec-HE - M14 Stage V, автомобили с автоматической КПП	9,1 (31)	4,9 (57,6)	6,4 (44,1)	156
1.6L Duratorq-TDCi - DV Stage V, автомобили без системы автоматического запуска/остановки двигателя	5,7 (49,6)	3,7 (76,3)	4,5 (62,8)	117
1.6L Duratorq-TDCi - DV Stage V, автомобили с системой автоматического запуска/остановки двигателя	5,1 (55,4)	3,7 (76,3)	4,2 (67,3)	109
2.0L Duratorq-TDCi - DW Stage V, автомобили с механической КПП	6,3 (44,8)	4,2 (67,3)	5 (56,5)	129

Топливо и заправка

Комплектация	Городской цикл	Загородный цикл	Комбинированный цикл	Выбросы CO ₂
	л/100 км (миль/галлон)	л/100 км (миль/галлон)	л/100 км (миль/галлон)	г/км
2.0L Duratorq-TDCi - DW Stage V, автомобили с автоматической КПП	6,8 (41,5)	4,4 (64,2)	5,3 (53,3)	139

Коробка передач

МЕХАНИЧЕСКАЯ КОРОБКА ПЕРЕДАЧ

Включение передачи заднего хода

ПРЕДОСТЕРЕЖЕНИЕ

! Запрещается включать передачу заднего хода при движении автомобиля. Это может привести к повреждению коробки передач.

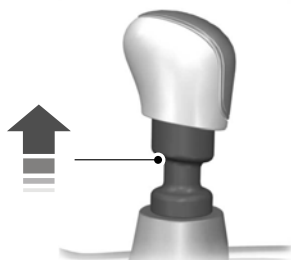

E99067

На некоторых автомобилях при выборе передачи заднего хода необходимо поднять стопорное кольцо.

Автомобили с 5-ступенчатой КПП

ПРЕДОСТЕРЕЖЕНИЕ

! Полностью выжмите педаль сцепления и выждите три секунды перед включением передачи заднего хода.

АВТОМАТИЧЕСКАЯ КОРОБКА ПЕРЕДАЧ

Положения селектора передач



E133124

- P Парк (Парковка)
- R Задний ход
- N Нейтральная передача
- D Движение
- S Спортивный режим и переключение передач вручную
- + Выбор повышенной передачи вручную
- Выбор пониженной передачи вручную

ПРЕДУПРЕЖДЕНИЕ

! Перед тем, как осуществить переключение диапазонов, нажмите на педаль тормоза и удерживайте её до момента начала движения.

Нажмите кнопку на рычаге переключателя передач для переключения позиций.

Коробка передач

Положение селектора будет отображено на информационном дисплее.

Park (Парковка)

ПРЕДУПРЕЖДЕНИЯ



Включайте диапазон "P" только при полностью остановленном автомобиле.



Перед выходом из автомобиля включите стояночный тормоз и переведите рычаг коробки передач в положение P. Убедитесь, что рычаг селектора зафиксирован в выбранном положении.

Примечание: Если не выбран диапазон "P", то при открывании двери водителя включится предупредительный звуковой сигнал.

При выборе этого диапазона крутящий момент двигателя не передаётся на ведущие колёса, а АКП заблокирована. При включении этого диапазона вы можете осуществлять запуск двигателя.

Задний ход

ПРЕДУПРЕЖДЕНИЯ



Включайте диапазон для движения задним ходом только тогда, когда автомобиль полностью остановлен и двигатель работает на холостом ходу.



Всегда выполняйте полную остановку перед переключением передач с передачи заднего хода.

Выберите передачу заднего хода, чтобы позволить автомобилю двигаться назад.

Нейтральная передача

При выборе этого диапазона крутящий момент двигателя не передаётся на ведущие колёса, но АКП не заблокирована. При включении этого диапазона вы можете осуществлять запуск двигателя.

Движение

Примечание: Переключение передач возможно только в том случае, когда скорость автомобиля и частота вращения двигателя соответствуют друг другу.

Примечание: Вы можете временно заблокировать текущую выбранную передачу с помощью кнопок + и -.

Положение D соответствует автоматическому режиму переключения передач для движения вперед.

Для достижения оптимальной эффективности при выборе передачи учитывается температура окружающего воздуха, уклон дороги, загрузка автомобиля и команды, поданные водителем.

Спортивный режим и переключение передач вручную

Спортивный режим

Примечание: В режиме **Спортивн.** коробка передач работает обычным путем, однако выбор передач происходит быстрее, и при более высокой частоте вращения двигателя.

Примечание: В режиме **Sport** на дисплее панели приборов появляется обозначение **S**.

Коробка передач

Для включения режима **Спортивн.** переместите селектор в положение **S**. Режим **Спорт** остается активным до тех пор, пока вы не переключите передачу вручную, используя **+** и **-**, или не возвратите рычаг переключателя передач в положение **D**.

Переключение передач вручную

ПРЕДУПРЕЖДЕНИЕ



Не удерживайте кнопки постоянно в **-** или **+**.

ПРЕДОСТЕРЕЖЕНИЕ



При слишком низких оборотах двигателя происходит автоматический переход на более низкую передачу.

Нажмите кнопку **-** для выбора пониженной передачи и кнопку **+** для выбора повышенной передачи.

Передачи можно пропустить, нажимая кнопки несколько раз подряд.

В ручном режиме также возможен принудительный переход на пониженную передачу. См.

Принудительный переход на пониженную передачу.

Советы по управлению автомобилем с АКП

ПРЕДОСТЕРЕЖЕНИЕ



Двигатель не должен долго работать на холостых оборотах при нажатой педали тормоза.

Трогание с места

1. Выключите стояночный тормоз.
2. Отпустите педаль тормоза и нажмите на педаль акселератора.

Остановка

1. Отпустите педаль акселератора и нажмите на педаль тормоза.
2. Включите стояночный тормоз.
3. Выберите нейтральную передачу или положение парковки.

Режим Kickdown

При селекторе АКП, установленном в положение для движения вперед, полностью нажмите на педаль акселератора для включения ближайшей понижающей передачи, обеспечивающей максимальное ускорение автомобиля. Если режим kickdown вам больше не требуется, то отпустите педаль акселератора.

Аварийный перевод рычага селектора из положения P (Стоянка)

В случае неисправности электрической цепи или при разрядке аккумуляторной батареи пользуйтесь аварийным рычагом для вывода селектора из положения "P" (стоянка).

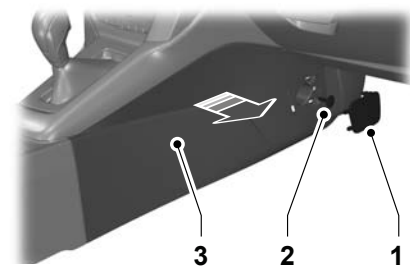

E133128

1. Аккуратно снимите крышку.
2. Снимите фиксирующий зажим.
3. Снимите боковую панель центральной консоли.

Коробка передач

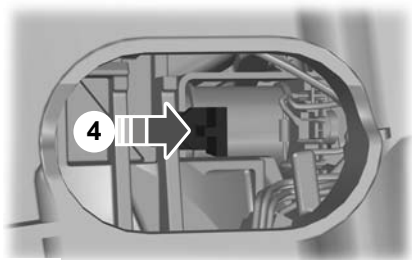

E133129

Примечание: *Белый рычаг.*

4. Нажмите педаль тормоза. Используя подходящий инструмент, нажмите на рычаг и удерживайте его, одновременно переводя рычаг переключателя передач из положения парковки в нейтральное положение.

ПРИНЦИПЫ РАБОТЫ

Примечание: В зависимости от применимых юридических и технических нормативов страны, для которой изначально предназначен ваш автомобиль, стоп-сигналы могут мигать при экстренном торможении.

Примечание: Скрип тормозов в отдельных случаях является нормальным явлением и не указывает на неисправность. Работа системы может эпизодически или периодически сопровождаться визгом или скрипом при включении тормозов. Как правило, эти шумы вызываются такими погодными условиями и условиями движения, как холод, жара, повышенная влага, дорожная пыль, соль или грязь.

Дисковые тормозные механизмы

Попадание влаги в дисковые тормозные механизмы приводит к уменьшению эффективности торможения. На обратном пути после мойки слегка нажмите педаль тормоза несколько раз, чтобы избавиться от водяной пленки,

ABS;

ПРЕДУПРЕЖДЕНИЕ



Система ABS не снимает с водителя обязательств быть внимательным и осторожным за рулем.

ABS помогает сохранять полную управляемость и стабильность движения при экстренном торможении путем предотвращения блокировки колес.

СОВЕТЫ ПО УПРАВЛЕНИЮ АВТОМОБИЛЕМ С АНТИБЛОКИРОВОЧНОЙ СИСТЕМОЙ ТОРМОЗОВ

Во время работы системы ABS педаль тормоза слегка двигается. Это нормальное явление, на которое можно не обращать внимания. Поддерживайте усилие давления на педаль.

ABS не может предотвратить опасность в следующих случаях:

- слишком мала дистанция до едущего впереди автомобиля;
- автомобиль находится в состоянии аквапланирования;
- слишком велика скорость на повороте;
- очень плохое состояние дорожного покрытия.

СТОЯНОЧНЫЙ ТОРМОЗ

ПРЕДУПРЕЖДЕНИЕ



Во время стоянки рычаг селектора автомобилей с автоматической КПП должен обязательно находиться в положении **P (парковка)**.

- Нажмите до упора педаль тормоза.
- Аккуратно потяните рычаг стояночного тормоза вверх до самого крайнего положения.
- Перемещая рычаг вверх, не нажимайте кнопку блокировки.

Тормоза

- Если ваш автомобиль припаркован на склоне или передней частью вверх на уклон, необходимо включить первую передачу или диапазон **P (парковка)** и повернуть рулевое колесо в сторону от бордюра.
- Если ваш автомобиль припаркован на склоне или передней частью вниз под уклон, необходимо включить передачу заднего хода или диапазон **P (парковка)** и повернуть рулевое колесо к бордюру.

Для выключения стояночного тормоза нажмите с усилием педаль тормоза, слегка потяните рычаг вверх, нажмите кнопку блокировки и опустите рычаг вниз.

Система динамической стабилизации

ПРИНЦИПЫ РАБОТЫ

Система курсовой устойчивости (ESP)

ПРЕДУПРЕЖДЕНИЕ



Система ESP не дает водителю возможности пренебрегать аккуратным и внимательным управлением автомобилем.

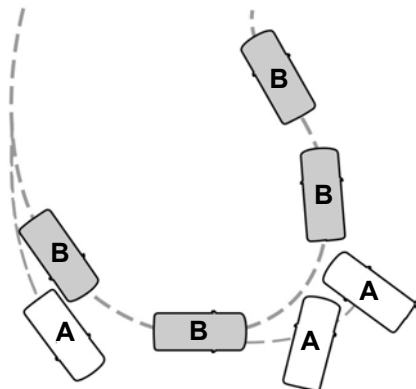

E72903

- A без системы ESP
- B с системой ESP

Система ESP поддерживает курсовую устойчивость в начальный момент отклонения от намеченного курса. Это достигается за счет притормаживания отдельных колес и уменьшения (при необходимости) крутящего момента двигателя.

Система также повышает контроль тягового усилия за счет снижения крутящего момента двигателя, а также обеспечивает торможение отдельных колес автомобиля, если они начинают пробуксовывать при ускорении. Она уменьшает возможность заноса на скользких дорогах и улучшает комфорт, ограничивая пробуксовку колес на крутых поворотах.

Предупреждающий сигнализатор системы курсовой устойчивости (ESP)

Предупреждающий сигнализатор системы ESP начнет мигать, когда система задействована. См.

Сигнализаторы и индикаторы (стр. 86).

Помощь при экстренном торможении

ПРЕДУПРЕЖДЕНИЕ



Система ABS не снимает с водителя обязательств быть внимательным и осторожным за рулем.

Функция помощи при экстренном торможении определяет момент резкого торможения, измеряя скорость нажатия педали. Пока педаль остается нажатой, система обеспечивает максимальную эффективность торможения. Функция помощи при экстренном торможении может уменьшить тормозной путь в критических ситуациях.

Система динамической стабилизации

Система курсовой устойчивости прицепа

ПРЕДУПРЕЖДЕНИЕ



Система курсовой устойчивости прицепа не снимает с вас ответственности за управление автомобилем.

Система курсовой устойчивости прицепа - это модернизированная функция ESP, которая автоматически выявляет отклонение установленного прицепа от траектории движения.

Если возникает такая ситуация, система автоматически применяет раздельное притормаживание колес, чтобы стабилизировать автомобиль и прицеп. Если выявлено очень сильное отклонение от траектории, уменьшается крутящий момент двигателя, и скорость автомобиля автоматически снижается.

ИСПОЛЬЗОВАНИЕ СИСТЕМЫ ДИНАМИЧЕСКОЙ СТАБИЛИЗАЦИИ

Примечание: Система включается автоматически каждый раз при включении зажигания.

Выключение и включение системы. См. **Информационные дисплеи** (стр. 91).

Система помощи при трогании на подъеме

ПРИНЦИПЫ РАБОТЫ

Система HLA позволяет облегчить трогание автомобиля с места, когда он находится на подъеме, без использования стояночного тормоза.

Если система включена, находящийся на уклоне автомобиль остается неподвижным непродолжительное время после отпущения вами педали тормоза. В это время вы сможете переместить ногу с педали тормоза на педаль акселератора и начать движение. Тормоза автоматически отпускаются, когда двигатель развивает достаточный крутящий момент для предотвращения скатывания автомобиля на подъеме. Это является большим преимуществом при трогании на подъеме, например с уклона на стоянке, в плотном потоке, или при движении задним ходом вверх на стоянке.

ПРЕДУПРЕЖДЕНИЕ



Система не заменяет работу стояночного тормоза. Когда вы покидаете автомобиль, всегда задействуйте стояночный тормоз и включайте первую или заднюю передачу.

ИСПОЛЬЗОВАНИЕ СИСТЕМЫ ПОМОЩИ ПРИ ТРОГАНИИ НА ПОДЪЕМЕ

Система включается автоматически при остановке автомобиля на уклоне больше 3%. Если автомобиль обращен вниз (к подножью склона), система действует на передаче заднего хода; если автомобиль обращен вверх (к вершине склона), система действует на любой передаче движения вперед.

Только автомобили с механической коробкой передач

Для включения и выключения системы можно использовать информационный дисплей. См. **Общая информация** (стр. 91).

Активация системы

ПРЕДУПРЕЖДЕНИЯ



После включения системы требуется, чтобы водитель оставался в автомобиле.



Водитель должен непрерывно контролировать автомобиль и систему и, если необходимо, вмешиваться в ее работу.



Если обнаруживается неисправность при включенной системе, система будет отключена, и на экран будет выведено сообщение. См. **Информационные сообщения** (стр. 99).

Систему можно включить, только если соблюдены следующие условия:

- Двигатель работает.
- Система включена.
- В автомобилях с механической коробкой передач выжата педаль сцепления.
- Отсутствует аварийный режим.

Для активизации системы:

1. Выжмите педаль тормоза, чтобы полностью остановить автомобиль. Удерживайте педаль тормоза нажатой.
2. Если датчики определяют, что автомобиль находится на уклоне, система автоматически активируется.

Система помощи при трогании на подъеме

3. Когда вы отпускаете педаль тормоза, автомобиль короткое время удерживается на склоне, не откатываясь назад. Это время удерживания автоматически продлевается, если вы находитесь в процессе троганья.
4. Начинайте движение обычным образом. Тормоза будут отпущены автоматически.

Деактивация системы

Для того чтобы деактивировать систему, выполните **одно** из следующих действий:

- Ждите до автоматического отключения системы.
- Если в момент активации системы была выбрана передача движения вперед, выберите передачу заднего хода.
- Если в момент активации системы была выбрана передача заднего хода, выберите передачу движения вперед.

Системы помощи при парковке

ПРИНЦИПЫ РАБОТЫ

ПРЕДУПРЕЖДЕНИЕ



Система не снимает с водителя обязательств быть внимательным и осторожным за рулем.

ПРЕДОСТЕРЕЖЕНИЯ



Автомобили, оборудованные не одобренным нами буксирным устройством, могут неверно обнаруживать препятствия.



Способность датчиков к выявлению препятствий может нарушиться в сильный дождь или в присутствии искажающих помех.



Датчики могут оказаться не в состоянии обнаружить предметы, поверхность которых поглощает ультразвуковые волны.



Система помощи при парковке не распознает препятствия,двигающиеся от автомобиля. Они могут быть обнаружены только на короткий промежуток времени, когда снова начинают двигаться по направлению к автомобилю.



Если вы моете автомобиль водой под большим давлением, направляйте струю воды на датчики только на короткое время, с расстояния не менее 20 см.



Система помощи при парковке подает звуковые сигналы через поставленную нами аудиосистему. Если это устройство не работает, система помощи при парковке не будет работать.

Примечание: В автомобилях с шаровой опорой буксирного устройства задняя система помощи при парковке автоматически отключается при подключении через одобренный нами модуль трейлера к 13-контактному разъему любых ламп трейлера (или плат освещения).

Примечание: Следите за тем, чтобы на датчики системы не попадали грязь, лед и снег. Не очищайте их острыми предметами.

Примечание: Система помощи при парковке может выдавать ложные звуковые предупреждения, если она выявляет сигнал, передаваемый на частоте работы датчиков, или если автомобиль сильно загружен.

Примечание: Внешние датчики могут реагировать на стены гаража. Если расстояние между внешним датчиком и стеной не изменяется в течение трех секунд, звуковое предупреждение выключается. По мере движения внутренние датчики начинают выявлять препятствия, находящиеся сзади.

ИСПОЛЬЗОВАНИЕ СИСТЕМЫ ПОМОЩИ ПРИ ПАРКОВКЕ - В КОМПЛЕКТАЦИЮ АВТОМОБИЛЯ ВХОДИТ: ЗАДНЯЯ СИСТЕМА ПОМОЩИ ПРИ ПАРКОВКЕ

ПРЕДУПРЕЖДЕНИЕ



Система помощи при парковке не снимает с вас ответственности за управление автомобилем.

Системы помощи при парковке

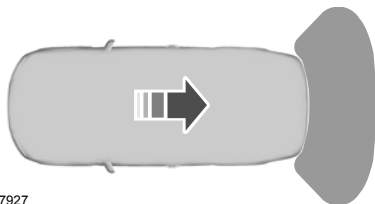

E77927

Система помощи при парковке включается автоматически после включения передачи заднего хода. При этом должно быть включено зажигание.

Когда расстояние от заднего бампера до препятствия станет равным примерно 150 см, а расстояние от борта автомобиля до препятствия станет равным примерно 50 см, включится прерывистый звуковой сигнал. С уменьшением расстояния до препятствия частота тона будет повышаться.

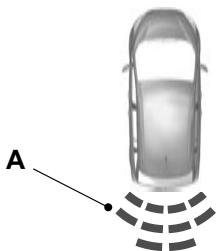

E130178

A Индикатор расстояния.

С уменьшением расстояния индикатор приближается к автомобилю.

Когда расстояние до заднего бампера становится меньше 30 см, включается непрерывный звуковой сигнал.

Примечание: У автомобилей с поставленной нами буксировочной балкой непрерывный звуковой сигнал начинает звучать при расстоянии 45 см от заднего бампера.



E130179

A Индикатор неисправности.

Примечание: При отображении неисправности система отключается. Система должна быть проверена механиком, прошедшим надлежащую подготовку.



E130180

Символ прицепа означает, что присоединен прицеп и система отключена.

Системы помощи при парковке

ИСПОЛЬЗОВАНИЕ СИСТЕМЫ ПОМОЩИ ПРИ ПАРКОВКЕ - В КОМПЛЕКТАЦИЮ АВТОМОБИЛЯ ВХОДИТ: ПЕРЕДНЯЯ И ЗАДНЯЯ СИСТЕМЫ ПОМОЩИ ПРИ ПАРКОВКЕ

ПРЕДУПРЕЖДЕНИЕ



Система помощи при парковке не снимает с вас ответственности за управление автомобилем.

Включение и выключение системы помощи при парковке

По умолчанию система помощи при парковке отключена. Для включения системы помощи при парковке нажмите на выключатель на панели приборов или включите передачу заднего хода. Расположение элементов: См. **Быстрый обзор** (стр. 12).

После включения системы помощи при парковке загорается лампочка выключателя.

Чтобы отключить систему, нажмите на выключатель еще раз.

Маневрирование с использованием системы помощи при парковке

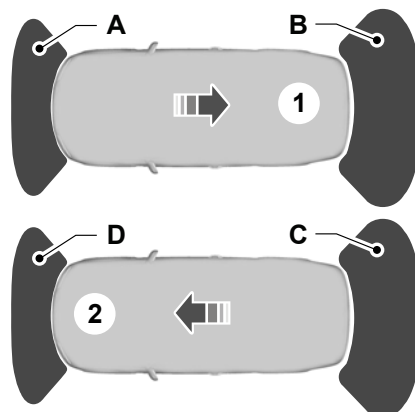

E130381

- 1 Включен задний ход
 - 2 Включена нейтральная или передняя передача
- A Вывод на экран и звуковой сигнал
- B Вывод на экран и звуковой сигнал
- C Только вывод на экран
- D Вывод на экран и звуковой сигнал

Системы помощи при парковке

Когда расстояние от заднего бампера до препятствия станет равным примерно 150 см, от переднего бампера до препятствия - равным примерно 80 см, а расстояние от борта автомобиля до препятствия - равным примерно 50 см, включится прерывистый звуковой сигнал. С уменьшением расстояния до препятствия частота тона будет повышаться. Непрерывный звуковой сигнал начинает звучать при расстоянии менее 30 см от переднего или заднего бампера.

Примечание: У автомобилей с поставленной нами буксировочной балкой непрерывный звуковой сигнал начинает звучать при расстоянии 45 см от заднего бампера.

Спереди и сзади будет слышен меняющийся звуковой сигнал, когда расстояние до препятствия спереди и сзади станет меньше 30 см.

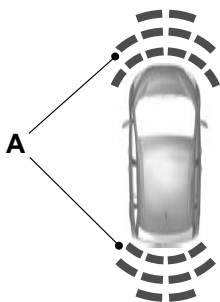

E130382

A Индикатор расстояния.

С уменьшением расстояния индикатор приближается к автомобилю.

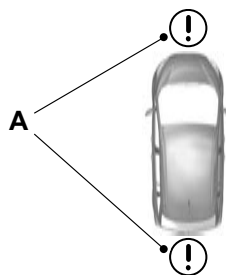

E130383

A Индикатор неисправности.

Примечание: При отображении неисправности система отключается. Система должна быть проверена механиком, прошедшим надлежащую подготовку.



E130180

Символ прицепа означает, что присоединен прицеп и задние датчики отключены.

Камера заднего обзора

ПРИНЦИПЫ РАБОТЫ

Камера улучшает обзор и используется при движении задним ходом.

ПРЕДУПРЕЖДЕНИЕ



Система не снимает с водителя обязательств быть внимательным и осторожным за рулем.

ПРЕДОСТЕРЕЖЕНИЯ



Если вы моете автомобиль водой под большим давлением, направляйте струю воды на камеру только на короткое время, с расстояния не менее 20 см.



Не прикладывайте к камере давление.

Примечание: Следите за тем, чтобы на камеру не попадали грязь, лед и снег. Не используйте для очистки острые предметы, обезжириватели, мастику и продукты органического происхождения. Пользуйтесь только мягкой тканью.

Во время работы камеры на дисплее появляются справочные линии, иллюстрирующие траекторию движения вашего автомобиля, и примерное расстояние для предметов, расположенных сзади.

ИСПОЛЬЗОВАНИЕ КАМЕРА ЗАДНЕГО ОБЗОРА

ПРЕДУПРЕЖДЕНИЯ



Работа камеры может зависеть от температуры наружного воздуха, состояния автомобиля и дороги.



Расстояния, отображаемые на дисплее, могут отличаться от фактических расстояний.

ПРЕДУПРЕЖДЕНИЯ



Не помещайте напротив камеры никакие предметы.

Камера находится на крышке грузового отсека, рядом с рукояткой.



E99105

Активация камеры заднего вида

ПРЕДОСТЕРЕЖЕНИЕ



Камера не всегда распознает предметы, расположенные близко к автомобилю.

При включенном зажигании и включенной аудиосистеме:

1. Нажмите выключатель системы помощи при парковке на панели приборов. Чтобы узнать расположение элементов: См. **Быстрый обзор** (стр. 12). Или
2. Включите заднюю передачу.

На экране появится изображение.

При включении системы загорается лампа в выключателе.

Камера заднего обзора

Корректная работа камеры может быть нарушена в следующих условиях:

- Темные зоны.
- Интенсивный свет.
- Быстрый рост или уменьшение наружной температуры.
- Намокание камеры, например, под действием дождя или высокой влажности.
- Блокировка поля обзора камеры, например, грязью.

Использование дисплея

ПРЕДОСТЕРЕЖЕНИЯ

⚠ Препятствия, расположенные выше камеры, не отображаются. Если необходимо, осмотрите участок позади автомобиля.

⚠ Отметки служат только для справки; они рассчитываются, исходя из предположения, что автомобиль максимально загружен и находится на ровной горизонтальной поверхности.

Линии показывают предполагаемую траекторию движения автомобиля (с учетом действующего угла поворота рулевого колеса) и расстояние до наружных зеркал заднего вида и заднего бампера.

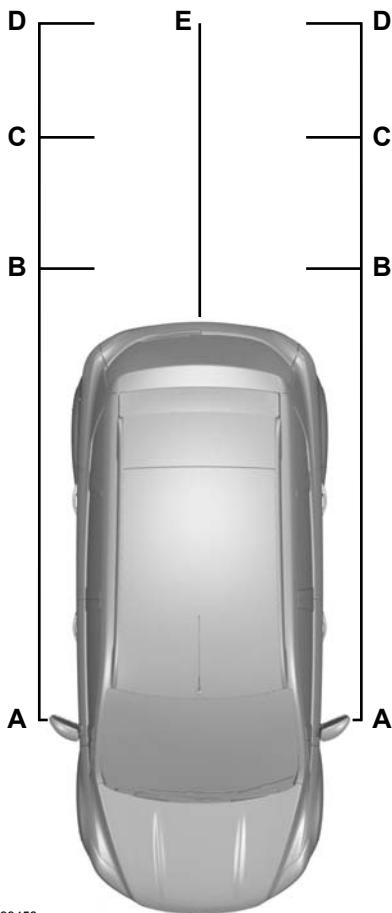

E99458

- A Зазор для наружных зеркал заднего вида - 0,1 м
- B Красного цвета — до расстояния 0,3 м (12 дюймов)

Камера заднего обзора

- C Желтого цвета — при расстоянии 0,3-0,6 м (12-24 дюйма)
- D Зеленого цвета — при расстоянии 0,6-0,9 м (24-35 дюймов)
- E Оранжевый - ось предполагаемой траектории движения автомобиля

Используется следующая цветовая кодировка:

- зеленый цвет — от 0,6 до 1,8 м (от 24 до 71 дюйма);
- желтый цвет — от 0,3 до 0,6 м (от 12 до 24 дюймов).
- Красный - 0,3 м или менее

Примечание: Расстояние, при котором отображается линия зеленого цвета, увеличено с 0,9 м (35 дюймов) до 3,2 м (126 дюймов).

Примечание: При заднем ходе автомобиля с прицепом линии на экране не показываются. Камера показывает направление движения автомобиля, а не прицепа.

Отключение камеры заднего вида

Примечание: Выключите передачу заднего хода. Перед отключением дисплей короткое время продолжает работать.

Примечание: Система автоматически отключается после того как скорость автомобиля достигает приблизительно 15 км/ч.

Нажмите выключатель системы помощи при парковке на панели приборов. За сведениями о расположении элементов: См.

Быстрый обзор (стр. 12).

Автомобили с системой помощи при парковке

На дисплее будет дополнительно показана шкала расстояний с цветовой кодировкой. Это обозначение расстояния от заднего бампера до обнаруженного препятствия.

Активная система помощи при парковке

ПРИНЦИПЫ РАБОТЫ

ПРЕДУПРЕЖДЕНИЯ



Система не снимает с водителя обязательств быть внимательным и осторожным за рулем.



Водитель должен непрерывно контролировать автомобиль и систему и, если необходимо, вмешиваться в ее работу.



На протяжении всего маневра вы должны следить, чтобы в намеченном пространстве не было препятствий.



Автомобили со свисающим из кузова грузом, элементы оборудования улиц и другие предметы могут не распознаваться системой. Вы должны убедиться, что выбранное вами место достаточно для парковки.



Не используйте систему, если ваш автомобиль буксирует прицеп.



Не используйте систему, если в задней части автомобиля установлен багажник для велосипеда.



Не используйте систему, если на крыше перевозится свисающий груз.



Если выполнение маневра прерывается до завершения, система отключается. Положение рулевого колеса не будет отображать истинное положение колес, и вам нужно взять на себя управление автомобилем.



Следите, чтобы при вращении рулевого колеса между его спиц не попали предметы широкой одежды или ваши руки.

Система обнаружит параллельно расположенное место, подходящее для парковки, и обеспечит выполнение маневров рулевым механизмом для осуществления парковки. Система управляет рулем, а водитель – педалями газа, сцепления и тормоза. Маневр может быть прерван в любой момент удерживанием руля или нажатием выключателя системы активной помощи при парковке. См. **Быстрый обзор** (стр. 12).

Во время выполнения операции водитель получает от системы визуальные и звуковые инструкции, обеспечивающие безопасную парковку автомобиля.

ИСПОЛЬЗОВАНИЕ АКТИВНОЙ СИСТЕМЫ ПОМОЩИ ПРИ ПАРКОВКЕ

ПРЕДОСТЕРЕЖЕНИЯ



Способность датчиков к выявлению препятствий может нарушиться в сильный дождь или в присутствии искажающих помех.



Датчики могут оказаться не в состоянии обнаружить предметы, поверхность которых поглощает ультразвуковые волны.



Датчики могут не обнаружить бордюрный камень.

Примечание: Система активной помощи при парковке не работает при отключенной системе контроля тягового усилия. См. **Общая информация** (стр. 91).

Активная система помощи при парковке

Система не обеспечивает правильное выравнивание автомобиля в следующих случаях:

- установлена запасная шина или одна шина изношена значительно сильнее остальных
- размер установленных шин отличается от размера установленных на заводе шин
- шины буксуют
- автомобиль движется накатом,
- погодные условия плохие (сильный дождь, снег, туман и т. п.).

Двигайтесь вперед с максимальной скоростью 30 км/ч (18 миль/ч). Нажмите на выключатель системы активной помощи при парковке. См. **Быстрый обзор** (стр. 12). Рычагом указателя поворота выберите направление поиска: справа или слева от автомобиля.

Примечание: Если указание направления поиска рычагом указателя поворота не задано, по умолчанию система выполняет поиск на стороне пассажира.

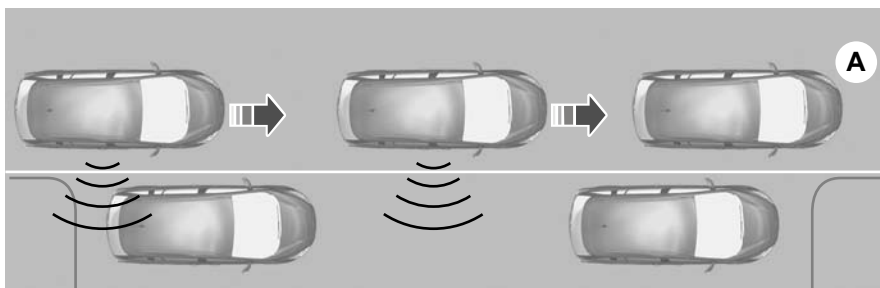

E130107

Примечание: Для отключения звукового сигнала: См. **Персональные настройки** (стр. 99).

При обнаружении требуемого пространства раздается звуковой сигнал информационно-развлекательный дисплея. В ходе парковки автомобиля следуйте инструкциям информационно-развлекательного дисплея.

Примечание: Стрелки и рисунки на дисплее показывают, с какой стороны автомобиля система производит парковку. На дисплее также появится подсказка, когда включить передачу заднего хода.

Замедлите движения и остановитесь приблизительно в положении **A**, после чего выполняйте инструкции системы.

Активная система помощи при парковке

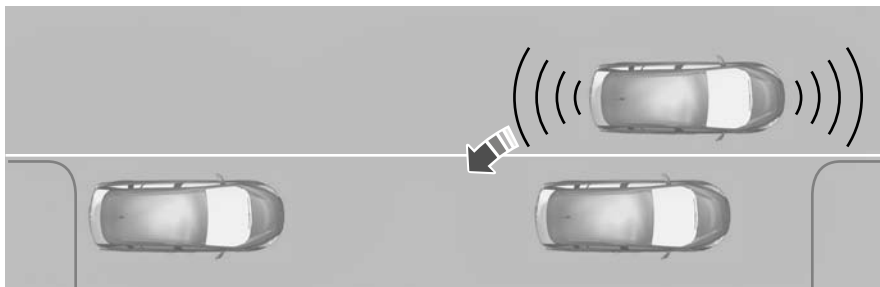

E130108

ПРЕДУПРЕЖДЕНИЕ



При превышении скорости 10 км/ч система отключается, и вам потребуется взять на себя управление автомобилем.

Осторожно направьте автомобиль назад, используя для управления им педали газа и тормоза. Раздастся предупреждающий звуковой сигнал системы помощи при парковке. Если звучит непрерывный звуковой сигнал, остановите автомобиль.

Вы можете взять на себя управление маневром, взяв рулевое колесо. Может появиться сообщение о готовности системы возобновить работу. Для подтверждения данного сообщения нажмите выключатель системы активной помощи при парковке. См. **Быстрый обзор** (стр. 12).

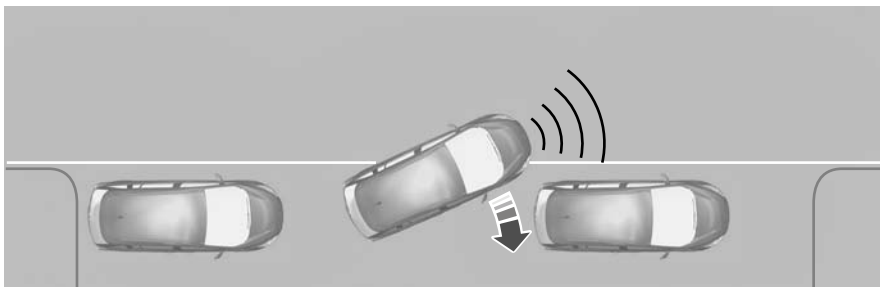

E130109

Переместите автомобиль вперед. Если звучит непрерывный звуковой сигнал, остановите автомобиль.

Повторяйте указанные выше шаги до приемлемой парковки автомобиля. После завершения маневра при помощи системы на дисплее появляется соответствующее сообщение.

Управление скоростью

ПРИНЦИПЫ РАБОТЫ

ПРЕДУПРЕЖДЕНИЕ



Система не снимает с водителя обязательств быть внимательным и осторожным за рулем.

Система круиз-контроля позволяет вам управлять скоростью автомобиля при помощи кнопок, вынесенных на рулевое колесо. Функция круиз-контроля доступна при скорости, превышающей примерно 30 км/ч.

ИСПОЛЬЗОВАНИЕ СИСТЕМЫ КРУИЗ-КОНТРОЛЯ

ПРЕДУПРЕЖДЕНИЕ



Системой круиз-контроля не следует пользоваться при движении в интенсивном транспортном потоке, на извилистых или скользких дорогах.

Включение системы круиз-контроля



E130072

Примечание: Система готова записать в память значение стабилизируемой скорости.

Занесение в память значения стабилизируемой скорости

Нажмите на кнопку **SET+** или **SET-**, чтобы занести в память системы текущее значение скорости. Система круиз-контроля будет автоматически поддерживать эту скорость движения автомобиля. Загорится индикатор круиз-контроля. См. **Сигнализаторы и индикаторы** (стр. 86).

Изменение значения стабилизируемой скорости

ПРЕДУПРЕЖДЕНИЕ



При движении автомобиля на спуске его скорость может превысить значение, занесенное в память системы круиз-контроля. Круиз-контроль не задействует тормозную систему автомобиля. Чтобы помочь системе поддерживать заданное значение скорости, включите низшую передачу и нажмите на кнопку **SET-**.

Примечание: Если вы ускоряете движение, нажав на педаль акселератора, то значение скорости, занесенное в память системы круиз-контроля, не изменится. Когда вы отпустите педаль акселератора, автомобиль вновь будет двигаться со скоростью, занесенной в память системы круиз-контроля.

Управление скоростью

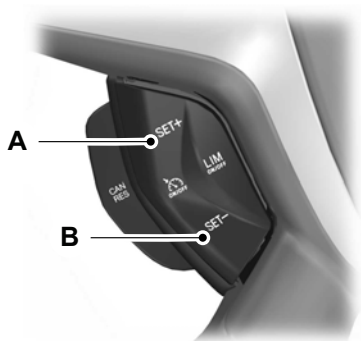

E130073

- A Ускорение
- B Снижение скорости

Отмена режима стабилизации скорости

Нажмите на педаль тормоза или отожмите на себя переключатель **CAN**.

Примечание: После этого система круиз-контроля не будет поддерживать заданную скорость. Индикатор включения системы круиз-контроля не загорится, но в памяти системы сохранится предварительно заданное значение скорости.

Восстановление значения стабилизируемой скорости

Отожмите на себя переключатель **RES**.

Индикатор включения системы круиз-контроля загорится, и система попытается вызвать из памяти предварительно заданное значение стабилизируемой скорости.

Выключение системы круиз-контроля



E130072

При этом из памяти системы будет удалено предварительно заданное значение стабилизируемой скорости. Индикатор круиз-контроля не загорится.

Система адаптивного круиз-контроля (ACC)

ПРИНЦИПЫ РАБОТЫ

ПРЕДУПРЕЖДЕНИЯ

 Система сама по себе не предупреждает водителя о возможности столкновения и не помогает его избежать. Предусмотрена отдельная функция, которая предупреждает о возможном столкновении и смягчает его последствия. См. **Функция контроля дистанции до впереди идущего автомобиля с регулировкой скорости движения** (стр. 186). Если система не может определить наличие автомобиля перед вашим автомобилем, вы должны предпринять соответствующие действия.

 Поэтому даже если водитель пользуется адаптивной системой круиз-контроля он полностью отвечает за поддержание безопасной дистанции до едущего впереди автомобиля, и всегда должен двигаться с безопасной скоростью. Необходимо постоянно следить за дорожной ситуацией и, если адаптивная система круиз-контроля не обеспечивает требуемой дистанции или безопасной скорости движения, водитель обязан вмешаться в управление.

 Система не снимает с водителя обязательство быть внимательным и осторожным за рулем.

 Система не обеспечивает торможение перед медленно движущимися или неподвижными автомобилями, пешеходами, предметами на дороге и автомобилями, движущимися навстречу или на пересечении.

ПРЕДОСТЕРЕЖЕНИЯ

 Пользуйтесь адаптивной системой круиз-контроля только при благоприятных условиях, например, при движении по автомагистралям и основным дорогам с относительно спокойной дорожной обстановкой.

 Не пользуйтесь системой при плохой видимости, особенно в туман, при сильном ливне, во время снегопада.

 Не пользуйтесь системой ACC при движении по обледенелым и другим скользким покрытиям дорог.

 Не пользуйтесь системой при въезде на автомагистраль или при выезде с нее.

 Датчик радара имеет ограниченную рабочую зону. В некоторых случаях он может обнаружить не тот автомобиль, который можно было ожидать, а в других случаях он может вообще не обнаружить автомобиль, едущий перед вами.

Примечание: Если система адаптивного круиз-контроля активна, то вы можете услышать необычные звуки, сопровождающие автоматическое торможение. Это - признак нормальной работы системы автоматического торможения.

Примечание: Следите за чистотой передней части автомобиля, очищайте ее от грязи, металлических или иных объектов, попавших в решетку; не закрывайте решетку радиатора защитными ограждениями или дополнительными фарами, которые нарушат работу радара.

Система адаптивного круиз-контроля (ACC)

Система помогает водителю поддерживать безопасную дистанцию до следующего впереди автомобиля, а также ограничивать максимальную скорость движения. Система улучшает управление автомобилем, который движется за другими автомобилями в том же направлении и по той же полосе движения.

Система использует сигналы, поступающие от радара, луч которого направлен по курсу движения автомобиля. Система определяет любой следующий впереди автомобиль, если он находится в зоне действия радара.

Радар установлен за передней решеткой.

Возможные проблемы с системой обнаружения препятствия

A

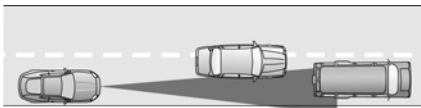

B

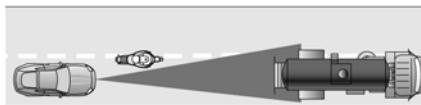

C

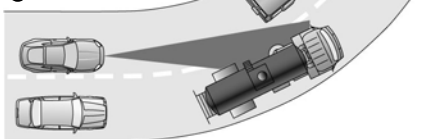

E71621

Проблемы с обнаружением следующего впереди автомобиля могут возникнуть в следующих случаях:

- Если вы приближаетесь к автомобилю, который только частично движется по вашей полосе движения, он может быть обнаружен, как только полностью окажется на вашей полосе (**A**). Мотоцикл может быть обнаружен слишком поздно, или вообще может быть не обнаружен. (**B**)
- С автомобилями, движущимися перед вами при вхождении в поворот или выходе из него (**C**). Луч радара не может отслеживать крутые повороты и виражи дороги.

Система адаптивного круиз-контроля (ACC)

В подобных случаях система реагирует с опозданием или непредусмотренным образом. Водитель не должен терять бдительности, чтобы своевременно реагировать на изменение дорожной ситуации.

Автоматическое торможение при работе системы ACC

ПРЕДУПРЕЖДЕНИЯ



После предупреждения вам следует предпринять немедленные действия, поскольку адаптивная система круиз-контроля не может самостоятельно обеспечить безопасную дистанцию до следующего впереди автомобиля.



В некоторых случаях предупреждение может не поступить или поступить с опозданием. При необходимости следует всегда нажимать педаль тормоза.



При следовании за идущим впереди автомобилем адаптивная система круиз-контроля не будет автоматически производить торможение до полной остановки.

Система выполняет автоматическое торможение, чтобы поддерживать безопасную дистанцию до автомобиля, который она обнаружила по курсу движения. Чтобы обеспечить плавность и комфортабельность движения, сила автоматического торможения не превышает 30% от силы, при которой торможение осуществляется водителем. Если требуется более жесткое торможение, а водитель не предпринимает никаких действий, то звучит предупреждающий сигнал, а на дисплее приборной панели появляется соответствующая пиктограмма.

ИСПОЛЬЗОВАНИЕ СИСТЕМЫ АДАПТИВНОГО КРУИЗ-КОНТРОЛЯ

Система управляется с помощью органов управления, расположенных на рулевом колесе.

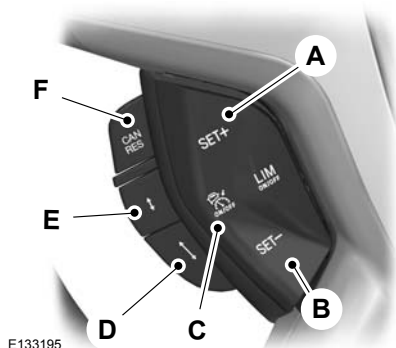

- A Установить увеличение скорости
- B Установить снижение скорости
- C Выключатель системы ACC
- D Клавиша увеличения дистанции
- E Клавиша уменьшения дистанции
- F Останов / возобновление работы системы адаптивного круиз-контроля ACC

Включение системы

Нажмите на клавишу **C**. Система перейдет в режим ожидания.

Система адаптивного круиз-контроля (ACC)

Занесение в память значения стабилизируемой скорости

Примечание: Система должна находиться в режиме ожидания.

Нажмите кнопку **A** или кнопку **B** для выбора желаемой скорости движения. Скорость, значение которой выведено на дисплей, будет установлено и запомнено.

Изменение значения стабилизируемой скорости

Примечание: Скорость движения можно увеличивать или уменьшать с шагом 5 км/ч (или 5 миль/ч).

Примечание: Если система ACC не реагирует на эти изменения, то причиной может быть малое расстояние до следующего впереди автомобиля, при котором увеличение скорости недопустимо.

Нажмите кнопку **A** для увеличения или кнопку **B** для уменьшения заданной скорости до тех пор, пока на информационном дисплее не отобразится желаемая скорость движения. Скорость автомобиля постепенно изменится до выбранной.

Установка дистанции

ПРЕДОСТЕРЕЖЕНИЕ

 Задавая дистанцию, выполняйте требования Правил дорожного движения.

Примечание: Параметры дистанции зависят от времени, поэтому дистанция будет корректироваться автоматически в соответствии со скоростью. Например, дистанция, соответствующая четырем полосам, эквивалентна 1,8 секунды. При этом, если автомобиль движется со скоростью 100 км/ч, между ним и впереди движущимся автомобилем будет поддерживаться дистанция в 50 метров.

Примечание: Если педаль акселератора используется кратковременно, например, для обгона, система ACC на время отключается, но снова становится активной после отпущения педали. На информационном дисплее появляется соответствующее сообщение.

Примечание: Во время включения зажигания параметры дистанции не меняются.

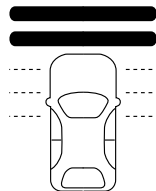

E82311

Возможны различные настройки расстояния между вашим и следующим впереди автомобилем. Пять ступеней настройки отображаются на дисплее в виде горизонтальных полос. Одна полоса означает наименьшую дистанцию, пять полос — наибольшую. Полосы изображаются контуром, если система находится в режиме ожидания, а при активном состоянии системы полосы - сплошные.

Система адаптивного круиз-контроля (ACC)

Если перед вами нет другого автомобиля, то на дисплее под горизонтальными полосами будет показан только ваш автомобиль. Система поддерживает заданную скорость, если это возможно с учетом фактических условий. Заданная дистанция будет поддерживаться, и будет показана на дисплее.

Если радар обнаружит другой автомобиль, он будет отображен на дисплее над горизонтальными полосами.

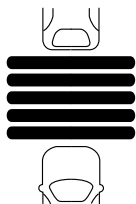

E82312

Это - режим следования за другим автомобилем, при котором система будет ускорять или замедлять ваш автомобиль, пытаясь поддерживать заданную дистанцию.

Отожмите на себя переключатель **Е** для уменьшения заданной дистанции или переключатель **Д** для увеличения дистанции. Заданная дистанция отображается числом горизонтальных полос, выведенных на дисплей.

Примечание: Рекомендуемая дистанция — от четырех до пяти полос.

Временное отключение системы

Примечание: Система отключается при включении нейтральной передачи, а также при длительном выжимании педали газа или сцепления.

Для отключения системы нажмите педаль тормоза или отожмите на себя переключатель **Ф**. Система переходит в режим ожидания, что дает вам возможность полностью управлять автомобилем вручную. Параметры скорости и дистанции сохраняются в памяти.

Для возобновления работы системы повторно отожмите на себя переключатель **Ф**. Если позволяют условия движения, то система возобновит работу с ранее заданной скоростью движения и дистанцией.

Выключение системы

Нажмите переключатель **С**, чтобы выключить систему.

Примечание: При выключении системы путем нажатия переключателя **С**, находящиеся в памяти параметры скорости не сохраняются.

Автоматическое отключение системы

Примечание: Если частота вращения слишком мала, на дисплее появляется сообщение, предлагающее понизить передачу (только для автомобилей с механической коробкой передач). Если вы не выполните эту рекомендацию, система ACC автоматически отключится.

Примечание: Система не будет работать, если отключена система контроля тягового усилия.

Работа системы зависит от ряда других систем безопасности, например, ABS и ESP. Если любая из указанных систем неисправна или работает в экстренном режиме, функционирование системы ACC автоматически прекращается.

Система адаптивного круиз-контроля (ACC)

В случае автоматического отключения прозвучит звуковой сигнал, и на информационном дисплее отобразится сообщение. См. **Информационные сообщения** (стр. 99). Вам следует вмешаться в управление и самостоятельно поддерживать безопасную скорость и дистанцию до следующего впереди автомобиля.

Автоматическое отключение системы ACC может произойти по следующим причинам:

- скорость снижается до 30 км/ч или менее
- ослабляется сцепление колес с дорогой
- перегреты тормозные механизмы, например, при движении по горным или холмистым дорогам;
- слишком низкая частота вращения коленчатого вала двигателя;
- датчик радара закрыт;
- включен стояночный тормоз.

ФУНКЦИЯ КОНТРОЛЯ ДИСТАНЦИИ ДО ВПЕРЕДИ ИДУЩЕГО АВТОМОБИЛЯ С РЕГУЛИРОВКОЙ СКОРОСТИ ДВИЖЕНИЯ

ПРЕДУПРЕЖДЕНИЯ

 Не дожидайтесь подачи сигнала о возможном столкновении. Даже если вы пользуетесь данной системой, вы полностью отвечаете за поддержание безопасной дистанции до едущего впереди автомобиля, и всегда должны двигаться с безопасной скоростью.

ПРЕДУПРЕЖДЕНИЯ

 Система реагирует только на движущиеся впереди вас автомобили и не реагирует на медленные и неподвижные автомобили.

 Водите автомобиль таким образом, чтобы предупреждающий о возможном столкновении сигнал не подавался слишком часто. Система предупреждения о возможном столкновении является средством экстренной помощи.

ПРЕДОСТЕРЕЖЕНИЯ

 Предупреждения могут не срабатывать, срабатывать позже или без необходимости из-за возможных проблем с системой обнаружения препятствий. См. **Принципы работы** (стр. 181).

 Система предупреждения о возможном столкновении использует тот же радар, что и адаптивная система круиз-контроля, поэтому для обеих систем справедливы общие ограничения. См. **Принципы работы** (стр. 181).

Примечание: Тормозная система снижает скорость соударения только если вы затормозите немедленно после подачи предупреждающего сигнала.

Примечание: Если водитель достаточно быстро нажмет на педаль тормоза, то тормозной усилитель реализует полное торможение, даже если сила нажатия на педаль невелика.

Примечание: Тормозная система подготавливается к резкому торможению, при этом происходит незначительное подтормаживание автомобиля, которое ощущается по легкому рывку.

Система адаптивного круиз-контроля (ACC)

Примечание: Предупреждающий сигнал будет подан только если система включена, однако функция подготовки к экстренному торможению активна всегда, и не может быть отключена.

Примечание: Система предупреждения о возможности столкновения может быть использована с выключенной или включенной адаптивной системой круиз-контроля.

Система предупреждает водителя о риске столкновения с автомобилем, движущимся впереди.

Она подает предупреждающий звуковой сигнал и выводит на дисплей визуальное предупреждение. См.

Информационные сообщения (стр. 99).

Тормозная система включена для обеспечения наибольшей эффективности работы тормозов и уменьшает последствия столкновения с идущим впереди автомобилем.

Включение и выключение системы

Примечание: При выключении системы предупреждающий индикатор на информационном дисплее продолжает гореть. См. **Сигнализаторы и индикаторы** (стр. 86).

Примечание: Системный статус и настройки остаются неизменными в течении циклов зажигания.

Для включения и выключения системы можно использовать информационный дисплей. См. **Общая информация** (стр. 91).

Отрегулируйте чувствительность предупреждающего сигнала.

Вы можете отрегулировать чувствительность предупреждений, выдаваемых системой, с помощью кнопок, расположенных на рулевом колесе. См. **Общая информация** (стр. 91). На основании этого регулируется время подачи визуального и звукового предупреждающих сигналов.

Ограничитель скорости

ПРИНЦИПЫ РАБОТЫ

ПРЕДУПРЕЖДЕНИЕ

 При движении автомобиля на спуске его скорость может превысить значение, занесенное в память системы круиз-контроля. При этом тормоза не задействуются, однако система выдает предупреждение.

Система дает вам возможность задать предельную скорость движения автомобиля. Заданная скорость становится фактической максимальной скоростью, однако при необходимости этот предел может быть временно превышен.

ИСПОЛЬЗОВАНИЕ ОГРАНИЧИТЕЛЯ СКОРОСТИ

Примечание: При необходимости заданную предельную скорость можно превысить на короткое время, например, для обгона.

Система управляется с помощью органов управления, расположенных на рулевом колесе.

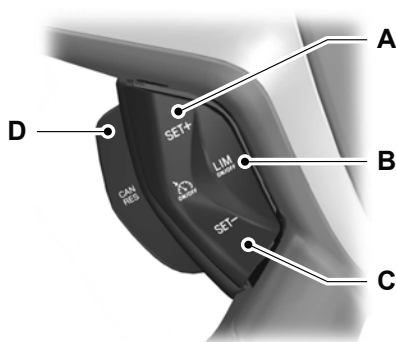

E133198

- A Установить увеличение скорости
- B Система ограничения скорости включена/выключена
- C Установить снижение скорости
- D Останов/возобновление работы системы ограничения скорости

Включение и выключение системы

Нажмите кнопку **B**. На информационном дисплее появится подсказка о том, что необходимо задать скорость.

Задание предельной скорости

Для изменения заданной максимальной скорости используйте переключатели системы круиз-контроля.

Нажмите кнопку **A** или **C**, чтобы выбрать желаемый предел скорости. Скорость, значение которой выведено на дисплей, будет установлено и запомнено.

Ограничитель скорости

Чтобы отменить действие ограничителя и перевести функцию в режим ожидания отожмите на себя переключатель **D**. В качестве подтверждения дезактивации на информационном дисплее появится перечеркнутое значение скорости.

Для возобновления работы ограничителя скорости повторно отожмите на себя переключатель **D**. На информационном дисплее снова появится значение скорости, подтверждающее, что система активна.

Умышленное превышение ограничения скорости

Для временного отключения системы нажмите педаль газа до упора. Система возобновляет работу как только скорость автомобиля опускается ниже заданного уровня.

Предупреждения, выдаваемые системой

При случайном превышении заданной скорости, например, при спуске с уклона, показание заданной скорости на информационном дисплее начинает мигать и звучит звуковой сигнал.

Если заданный лимит скорости превышен умышленно, значение скорости на дисплее перечеркивается.





Предупреждение водителя

ПРИНЦИПЫ РАБОТЫ

ПРЕДУПРЕЖДЕНИЯ

-  Система не снимает с водителя обязательств быть внимательным и осторожным за рулем.
-  Водитель должен непрерывно контролировать автомобиль и систему и, если необходимо, вмешиваться в ее работу.
-  Если датчик заблокирован, то система может не работать.
-  Регулярно отдыхайте и не дожидайтесь, когда система выдаст предупреждение о вашем утомлении.
-  Останавливайтесь на отдых только там, где это безопасно.
-  В некоторых случаях стиль вождения и поведение могут привести к выдаче системой предупреждения, даже если вы не устали.

ПРЕДОСТЕРЕЖЕНИЯ

-  В холодных сложных погодных условиях данная система может не функционировать. На датчик могут влиять дождь, снег, брызги и высокая контрастность освещения.
-  Если датчик не может отслеживать разметку на проезжей части, то система не будет работать.
-  Система может не работать в областях, где ведутся дорожные работы.
-  Система может не работать на дорогах с крутыми поворотами или узкими полосами.
-  Не ремонтируйте лобовое стекло непосредственно вблизи датчика.

ПРЕДОСТЕРЕЖЕНИЯ

-  Система может не работать, если автомобиль снабжен системой подвески, не одобренной Ford.

Примечание: На лобовом стекле не должно быть помех, таких как птичий помет, насекомые, а также снег или лед.

Примечание: Данная система призвана помогать при вождении на скоростных главных дорогах и автомагистралях.

Примечание: Система вычисляет уровень бодрствования при скоростях автомобиля свыше 65 км/ч.

Она автоматически отслеживает поведение при вождении, используя различные входные сигналы, включая данные датчика передней видеокамеры.

При обнаружении сонливости водителя или ухудшения стиля его вождения система выдает предупреждение.

ИСПОЛЬЗОВАНИЕ ПРЕДУПРЕЖДЕНИЯ ВОДИТЕЛЯ

Включение и выключение системы

Примечание: Во время включения зажигания состояние системы не меняется.

Для включения системы используйте информационный дисплей. См. **Информационные дисплеи** (стр. 91).

После включения система вычисляет степень бодрствования водителя на основе поведения при вождении по отношению к разметке на проезжей части и других факторов.

Предупреждение водителя

Предупреждения, выдаваемые системой

Примечание: Система не выдает предупреждения, если скорость не превышает 65 км/ч.

Система предупреждения действует в два этапа. Сначала система выдает временное предупреждение о необходимости отдыха. Это сообщение появляется лишь на короткое время. Если водитель не останавливается на отдых, появляется другое предупреждение, которое остается на информационном дисплее, пока его не отменят. См. **Информационные сообщения** (стр. 99).

Чтобы удалить данное сообщение, требуется нажать кнопку **OK** на органе управления, расположенном на рулевом колесе.

Дисплей системы

Когда система функционирует автоматически в фоновом режиме, предупреждения выдаются только когда требуется. Информационный дисплей позволяет просмотреть состояние в любой момент времени. См. **Общая информация** (стр. 91).

Степень бодрствования представлена шестью ступенями цветной полосы.

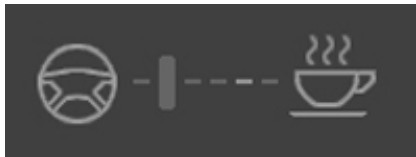

E131358

Степень бодрствования в порядке, отдых не требуется.

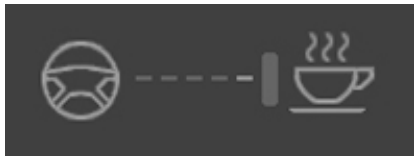

E131359

Степень бодрствования критическая, указывающая на необходимость отдыха, как только появится безопасная возможность.

Полоса состояния движется слева направо по мере уменьшения вычисленной степени бодрствования. Когда достигается значок отдыха, а цвет меняется с зеленого на желтый, необходимо остановиться на отдых.

- Зеленый — отдых не требуется.
- Желтый — первое (временное) предупреждение.
- Красный — второе предупреждение.

Примечание: Уровень бодрствования будет показан серым цветом, если датчик камеры не может отслеживать разметку на проезжей части, или если скорость движения автомобиля упадет ниже 65 км/ч.

Переустановка параметров системы

Вы можете переустановить параметры системы следующими способами:

- Выключением и включением системы зажигания.
- Остановкой автомобиля и последующим открытием и закрытием двери водителя.

Предупреждение об уходе с полосы

ПРИНЦИПЫ РАБОТЫ

ПРЕДУПРЕЖДЕНИЯ



Система не снимает с водителя обязательств быть внимательным и осторожным за рулем.



Водитель должен непрерывно контролировать автомобиль и систему и, если необходимо, вмешиваться в ее работу.



Если датчик заблокирован, то система может не работать.



Разметка может не всегда отслеживаться правильно. Посторонние объекты могут неверно распознаваться в качестве дорожной разметки и приводить к ошибочным или пропущенным предупреждениям.

ПРЕДОСТЕРЕЖЕНИЯ



Система может не работать при низких температурах и прочих сложных погодных условиях. На датчик могут влиять дождь, снег, брызги и высокая контрастность освещения.



Если датчик не может отслеживать разметку на проезжей части, то система не будет работать.



Система может не работать на участках, где ведутся дорожные работы.



Система может не работать на дорогах с крутыми поворотами или узкими полосами движения.



Не ремонтируйте лобовое стекло непосредственно вблизи датчика.



Система может не работать, если автомобиль снабжен системой подвески, не одобренной Ford.

Примечание: Лобовое стекло следует очищать от следов птичьего помета, насекомых, снега и льда.

Примечание: Система предназначена для вспомогательного использования водителем при езде по скоростным автомагистралям.

Примечание: Система может не работать при резком торможении, ускорении или намеренном выполнении поворота.

Примечание: Система будет работать при отслеживании как минимум одной полосы разметки.

Примечание: Система включается в работу начиная со скорости движения около 65 км/ч.

Датчик устанавливается за внутренним зеркалом заднего вида. Он постоянно отслеживает условия движения с целью предупреждения вас о ненамеренном выходе за полосу движения на высокой скорости.

Система автоматически опознает и отслеживает разметку полос движения. Если система определяет, что автомобиль ненамеренно смещается к границам полосы, на информационном дисплее отображается предупреждение. Помимо этого водитель оповещается через вибрацию руля.

Предупреждение об уходе с полосы

ИСПОЛЬЗОВАНИЕ ПРЕДУПРЕЖДЕНИЯ ОБ УХОДЕ С ПОЛОСЫ

Включение и выключение системы

Примечание: При выключении системы предупреждающий индикатор на информационном дисплее продолжает гореть. См. **Сигнализаторы и индикаторы** (стр. 86).

Примечание: Системный статус и настройки остаются неизменными в течении циклов зажигания.



E132099

Активируйте и деактивируйте систему, используя кнопку на рукоятке указателя поворотов.

Нажмите кнопку, чтобы выключить систему. Нажмите кнопку дважды, чтобы включить систему.

Настройка вибрации руля

Система имеет три уровня вибрации, которые можно выбрать с помощью информационного дисплея. См. **Общая информация** (стр. 91).

Настройка чувствительности системы

Вы можете настроить скорость реакции системы для предупреждения об опасных ситуациях. Система имеет два уровня чувствительности, которые устанавливаются с помощью информационного дисплея. См. **Общая информация** (стр. 91).

Предупреждения, выдаваемые системой



E132651

Дорожная разметка показана с обеих сторон изображения автомобиля.

Дорожная разметка имеет следующую цветовую кодировку:

- Зеленый — Система готова предупредить вас о ненамеренном выходе за границы полосы движения.
- Красный — автомобиль приближается к распознанной границе полосы. Следует предпринять немедленные действия для изменения положения автомобиля.
- Серый — Соответствующая граница полосы движения может быть неактивной.

Предупреждение об уходе с полосы

Примеры ситуаций, при которых граница полосы может быть неактивной:

- Датчик не может распознать дорожную разметку.
- Для соответствующего направления включен указатель поворота.
- При резком ускорении или торможении либо намеренном выполнении поворота.
- Скорость автомобиля превышает допустимые ограничения.
- Если включаются антиблокировочная система тормозов (ABS) или система динамической стабилизации (ESP).
- Полоса движения слишком узкая.

Если дорожная разметка выделяется красным светом или начинает вибрировать руль, необходимо предпринять немедленные действия для безопасного выравнивания автомобиля в пределах полосы движения.

Система контроля за соблюдением дорожной разметки

ПРИНЦИПЫ РАБОТЫ

ПРЕДУПРЕЖДЕНИЯ

 Система не снимает с водителя обязательств быть внимательным и осторожным за рулем.

 Водитель должен непрерывно контролировать автомобиль и систему и, если необходимо, вмешиваться в ее работу.

 Если датчик заблокирован, то система может не работать.

 Разметка может не всегда отслеживаться правильно. Посторонние объекты могут быть некорректно распознаны как дорожная разметка, что приводит к ошибочным или пропущенным предупреждениям и ошибочному или несвоевременному вмешательству в рулевое управление автомобилем.

 Ваши руки всегда должны находиться на рулевом колесе на случай, если понадобится принять управление на себя.

ПРЕДОСТЕРЕЖЕНИЯ

 Система может не работать при низких температурах и прочих сложных погодных условиях. На датчик могут влиять дождь, снег, брызги и высокая контрастность освещения.

 Если датчик не может отслеживать разметку на проезжей части, то система не будет работать.

 Система может не работать на участках, где ведутся дорожные работы.

 Система может не работать на дорогах с крутыми поворотами или узкими полосами движения.

ПРЕДОСТЕРЕЖЕНИЯ

 Не ремонтируйте лобовое стекло непосредственно вблизи датчика.

 Система может не работать, если автомобиль снабжен системой подвески, не одобренной Ford.

Примечание: Лобовое стекло следует очищать от следов птичьего помета, насекомых, снега и льда.

Примечание: Система предназначена для вспомогательного использования водителем при езде по скоростным автомагистралям.

Примечание: Система может не работать при резком торможении, ускорении или намеренном выполнении поворота.

Примечание: Система будет работать при отслеживании как минимум одной полосы разметки.

Примечание: Система включается в работу только при скорости движения от 65 км/ч (40 миль/ч) до 180 км/ч (112 миль/ч).

Примечание: Если система не распознает прилагаемых водителем усилий к рулевому колесу, она будет временно деактивирована, пока вы не возобновите управление. Система подает предупреждающий звуковой сигнал и выводит на дисплей визуальное предупреждение.

Датчик устанавливается за внутренним зеркалом заднего вида. Он постоянно отслеживает условия движения с целью предупреждения вас о ненамеренном выходе за полосу движения на высокой скорости.

Система контроля за соблюдением дорожной разметки

Система автоматически опознает и отслеживает разметку полос движения. Если система определяет, что автомобиль ненамеренно смещается к границам полосы, на информационном дисплее отображается предупреждение. Система также автоматически включит момент поворота управляемых колес для корректировки траектории движения автомобиля. Если система не может откорректировать траекторию движения автомобиля, появится предупреждение об уходе с полосы. См. **Использование предупреждения об уходе с полосы** (стр. 193).

ИСПОЛЬЗОВАНИЕ СИСТЕМЫ КОНТРОЛЯ ЗА СОБЛЮДЕНИЕМ ДОРОЖНОЙ РАЗМЕТКИ

Включение и выключение системы

Примечание: По умолчанию система выключена.

Примечание: При включении системы предупреждение об уходе с полосы по умолчанию включено.



E132099

Активируйте и деактивируйте систему, используя кнопку на рукоятке указателя поворотов.

Для включения системы нажмите кнопку трижды. Нажмите кнопку еще раз, чтобы выключить систему.

Предупреждения, выдаваемые системой



E132651

Дорожная разметка показана с обеих сторон изображения автомобиля.

Дорожная разметка имеет следующую цветовую кодировку:

- Зеленый — система готова вмешаться в случае ненамеренного выхода за границы полосы движения.
- Желтый — система автоматически включит момент поворота управляемых колес для выравнивания траектории движения автомобиля и корректировки выхода за границы полосы движения.
- Красный — автомобиль приближается к распознанной границе полосы. Оповещение водителя осуществляется посредством вибрации руля. Следует предпринять немедленные действия для изменения положения автомобиля.
- Серый — Соответствующая граница полосы движения может быть неактивной.

Система контроля за соблюдением дорожной разметки

Примеры ситуаций, при которых граница полосы может быть неактивной:

- Датчик не может распознать дорожную разметку.
- Для соответствующего направления включен указатель поворота.
- При резком ускорении или торможении либо намеренном выполнении поворота.
- Скорость автомобиля превышает допустимые ограничения.
- Если включаются антиблокировочная система тормозов (ABS) или система динамической стабилизации (ESP).
- Полоса движения слишком узкая.

Примечание: Система может быть заблокирована в любой момент с помощью вращения рулевого колеса.

Система распознавания дорожных знаков

ПРИНЦИПЫ РАБОТЫ

ПРЕДУПРЕЖДЕНИЯ



Система не снимает с водителя обязательств быть внимательным и осторожным за рулем.



Водитель должен непрерывно контролировать автомобиль и систему и, если необходимо, вмешиваться в ее работу.



Если датчик заблокирован, то система может не работать.

ПРЕДОСТЕРЕЖЕНИЯ



Система может не работать при низких температурах и прочих сложных погодных условиях. На датчик могут влиять дождь, снег, брызги и высокая контрастность освещения.



Не ремонтируйте лобовое стекло непосредственно вблизи датчика.



Система может не работать, если автомобиль снабжен системой подвески, не одобренной Ford.



При замене ламп фар всегда следует использовать фирменные запасные части Ford. В случае использования ламп других производителей возможно снижение эффективности системы.

Примечание: Лобовое стекло следует очищать от следов птичьего помета, насекомых, снега и льда.

Примечание: Система может не распознать все дорожные знаки.

Примечание: Система способна распознавать знаки, соответствующие Венской конвенции о дорожном движении.

Датчик устанавливается за внутренним зеркалом заднего вида. Система постоянно отслеживает дорожные знаки с целью предупреждения о текущем ограничении скорости и правилах обгона.

Система автоматически обнаруживает распознаваемые дорожные знаки, например, знаки ограничения скорости, запрещения обгона или отмены ограничения скорости.

ИСПОЛЬЗОВАНИЕ СИСТЕМЫ РАСПОЗНАВАНИЯ ДОРОЖНЫХ ЗНАКОВ

Включение и выключение системы

Примечание: Системный статус и настройки остаются неизменными в течении циклов зажигания.

Для включения и выключения системы можно использовать информационный дисплей. См. **Общая информация** (стр. 91).

Задание настроек системы предупреждения о скорости движения

Система имеет несколько уровней предупреждения о скорости движения, которые можно выбрать с помощью информационного дисплея. См. **Общая информация** (стр. 91).

Дисплей системы

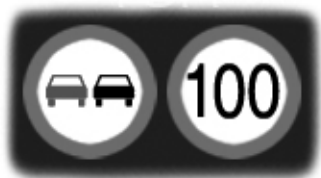

E132994

Система может отображать два дорожных знака одновременно.

Информационный дисплей позволяет просмотреть состояние в любой момент времени.

Дисплей системы проходит следующие четыре стадии.

1. Все новые распознаваемые дорожные знаки отображаются более ярким цветом, чем другие предупреждающие знаки на дисплее.
2. По истечении заданного периода времени они отображаются в обычном режиме.
3. После прохождения заданной дистанции они отображаются в бесцветном режиме.
4. После прохождения очередного установленного отрезка дистанции они удаляются.

При удалении дополнительного дорожного знака, например, знака ограничения максимальной скорости при влажном покрытии проезжей части, знак не отображается, но появляется в виде пустой рамки под соответствующим знаком.

ПРИНЦИПЫ РАБОТЫ

ПРЕДУПРЕЖДЕНИЯ

 Система не снимает с водителя обязательств быть внимательным и осторожным за рулем.

 Водитель должен непрерывно контролировать автомобиль и систему и, если необходимо, вмешиваться в ее работу.

 Никогда не смотрите прямо в датчик при помощи дополнительных приспособлений во избежание травмы глаз.

 Если датчик заблокирован, то система может не работать.

 Полная работоспособность системы может быть обеспечена только при отлаженной тормозной системе. См. **Обкатка** (стр. 217).

 Эффективность работы системы может зависеть от состояния автомобиля и дорожного покрытия.

 Система не реагирует на автомобили, движущиеся в другом направлении.

 Система не реагирует на велосипеды, мотоциклы, людей или животных.

 При включенном зажигании датчик постоянно испускает лазерный луч.

 Система не функционирует при резком разгоне.

ПРЕДОСТЕРЕЖЕНИЯ

 Система может не работать при низких температурах и прочих сложных погодных условиях. На датчик могут влиять дождь, снег, брызги и лед.

 Не ремонтируйте лобовое стекло непосредственно вблизи датчика.

 Система может не работать, если автомобиль снабжен ветровым стеклом, не одобренным Ford.

 Если двигатель выключился после того, как система была активирована, включается аварийная световая сигнализация.

Примечание: Лобовое стекло следует очищать от следов птичьего помета, насекомых, снега и льда.

Примечание: Следите, чтобы на крышке капота не было снега или льда, иначе система может не работать.

Датчик устанавливается за внутренним зеркалом заднего вида. Она непрерывно отслеживает внешние условия, чтобы определить, когда необходимо вмешательство.

Система предназначена для снижения количества столкновений на низкой скорости с задней частью кузова впереди идущего автомобиля. Кроме того, система помогает снизить причиненный ущерб или избежать столкновения.

Система работает при скорости ниже 30 км/ч (19 миль/ч), включая тормоза при определении датчиком большой вероятности столкновения.

Для достижения полного торможения необходимо выжать педаль тормоза.

Когда система задействует торможение или автоматически включает тормоз, на дисплее появится сообщение.

Информация и данные лазерного датчика: См. **Одобрения типа** (стр.350).

ИСПОЛЬЗОВАНИЕ ACTIVE CITY STOP

ПРЕДУПРЕЖДЕНИЕ



Никогда не смотрите прямо в датчик при помощи дополнительных приспособлений во избежание травмы глаз.

Включение и выключение системы

Примечание: По умолчанию система включена.

Примечание: В некоторых ситуациях рекомендуется отключить систему, например, при съезде с дороги, когда посторонние предметы могут закрывать обзор через ветровое стекло.

Для включения и выключения системы используйте информационный дисплей. См. **Общая информация** (стр. 91).



Перевозка груза

ОБЩАЯ ИНФОРМАЦИЯ

ПРЕДУПРЕЖДЕНИЯ

-  Используйте хомуты для удерживания багажа, которые соответствуют утвержденному стандарту, например, DIN.
-  Надежно закрепите все незакрепленные предметы.
-  Размещайте багаж и грузы как можно ниже и как можно ближе к передней части автомобиля, в багажном или грузовом отсеке.
-  Движение с открытой дверью багажного отделения или задней дверью не допускается. Выхлопные газы могут проникнуть в салон.
-  Не превышайте максимальную нагрузку на передний и на задний мост автомобиля. См. **Идентификация автомобиля** (стр. 271).
-  При необходимости перевозки тяжелых грузов в пассажирском салоне, их необходимо размещать на сложенных сиденьях (см. рисунок). См. **Задние сиденья** (стр. 132).

ПРЕДОСТЕРЕЖЕНИЯ

-  Никакие предметы не должны соприкасаться с задними окнами.
-  Не используйте никакие абразивные материалы для очистки внутренней поверхности задних окон.
-  Не наклеивайте на внутреннюю поверхность задних окон никакие ярлыки или стикеры.

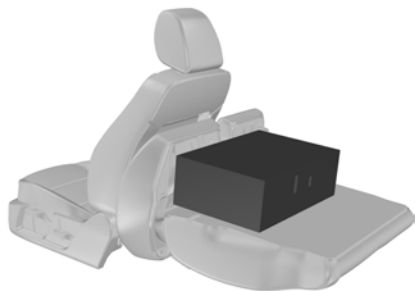

E97377

ТОЧКИ КРЕПЛЕНИЯ БАГАЖА



E132901

Поднимите заслонку, чтобы получить доступ к точке крепления.

КРЫШКИ БАГАЖНОГО ОТДЕЛЕНИЯ

ПРЕДУПРЕЖДЕНИЕ

-  Не кладите на крышку багажного отделения какие-либо предметы.

Перевозка груза

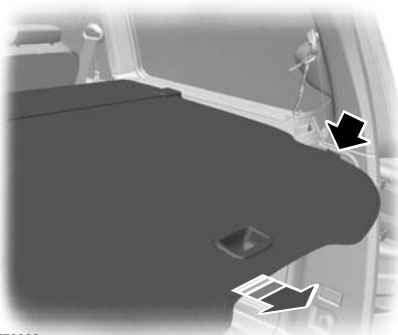

E72969

Вытяните шторку и закрепите в удерживающих ответстиях.

Отсоедините ее от удерживающих отверстий и дайте свернуться в кожух. Зацепите удерживающий крючок на кожухе.

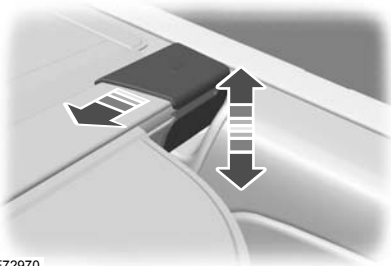

E72970

Для снятия или установки крышки, утопите оба конца корпуса внутрь.

СЕТКИ ДЛЯ УДЕРЖАНИЯ ГРУЗОВ

Сетка для крепления багажа

ПРЕДУПРЕЖДЕНИЕ



На универсалах точки крепления сетки для багажа не установлены за первым рядом сидений, однако установлены за вторым рядом сидений.

Чтобы установить кассету сетки для фиксации багажа:

Снимите крышку.

Для того чтобы установить кассету, надавите на подвижные крепления и вставьте телескопическую штангу в отверстия на боковой стенке позади спинок задних сидений.

Убедитесь в том, что концевые крышки со штифтами против проворачивания были установлены надежно в гнезда обивки боковин. .

Перевозка груза

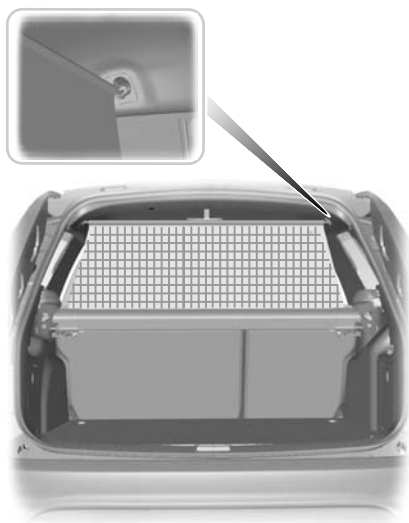

E78834

Разверните сетку и вставьте выдвижной конец штанги в фиксатор, расположенный на крыше.

Убедитесь в том, что вы вставили штангу в узкий канал фиксаторов.

ПРЕДУПРЕЖДЕНИЕ

 После установки кассеты с сеткой нажмите на переднюю часть крышки, чтобы она заняла исходное положение (вперед) и не загоразживала заднее стекло.

Установите на место крышку.

Снятие выполняется в обратной последовательности.

Багажная сетка

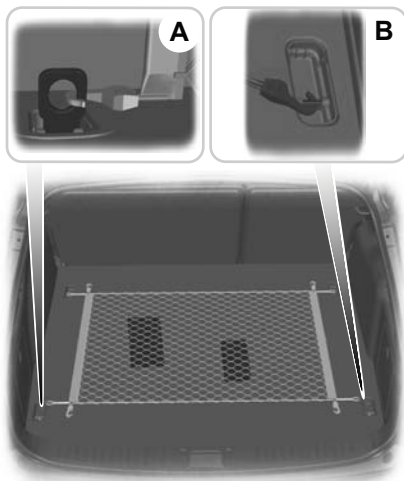

E78835

A С удерживающими петлями

B Без удерживающих петель

Багажная сетка может быть использована для фиксации предметов в багажнике.

Закрепите крюки сетки за четыре петли, расположенные на полу багажного отделения.

ПРИСПОСОБЛЕНИЕ ДЛЯ ЗАЩИТЫ ДОМАШНИХ ЖИВОТНЫХ

ПРЕДОСТЕРЕЖЕНИЕ

 Расстояние между сеткой и сиденьями напротив нее должно быть не менее одного сантиметра.

Перевозка груза

Установка за передними сиденьями



E86848

1. Сожмите концы штанги и вставьте их в фиксаторы, расположенные на крыше. Протолкните штангу вперёд в узкое место фиксаторов.

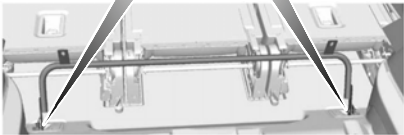

E87782

2. Закрепите сетку для перевозки домашних животных за нижние точки крепления. Не затягивайте винты.

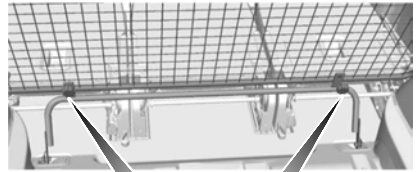

E87783

3. Прикрепите сетку к нижним штангам с маховичками. Не затягивайте маховички.
4. Затяните винты в нижних точках крепления.
5. Затяните маховички.



Установка за задними сиденьями



E86848

Перевозка груза

1. Сожмите концы штанги и вставьте их в фиксаторы, расположенные на крыше. Протолкните штангу вперёд в узкое место фиксаторов.

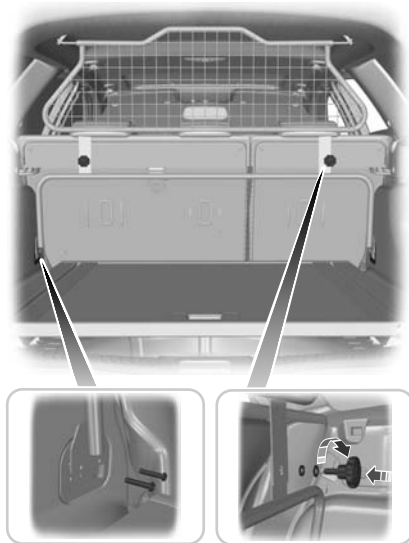

E104424

2. Выверните два винта из обеих точек крепления багажа. См. **Точки крепления багажа** (стр. 202).
3. Прикрепите нижнюю штангу к сетке с маховичками. Не затягивайте маховички.
4. Прикрепите нижнюю штангу перегородки для перевозки домашних животных к точкам крепления багажа, зафиксируйте с помощью прилагаемых винтов.
5. Затяните маховички.

Снятие выполняется в обратной последовательности.

ВЕРХНИЕ БАГАЖНИКИ КРЫШИ И КРОНШТЕЙНЫ ДЛЯ РАЗЛИЧНЫХ ГРУЗОВ

Релинги крыши

ПРЕДУПРЕЖДЕНИЯ

- ⚠ При использовании верхнего багажника расход топлива вашего автомобиля будет выше, и некоторые его эксплуатационные свойства могут измениться.
- ⚠ Перед установкой верхнего багажника внимательно прочитайте инструкцию производителя и следуйте ей.
- ⚠ Не превышайте максимально допустимую нагрузку, составляющую 75 кг (включая сам багажник).

Проверьте и затяните крепления верхнего багажника, как указано ниже:

- перед поездкой;
- после пробега 50 км (30 миль);
- через каждые 1000 км (600 миль).

Для снижения расхода топлива неиспользуемые поперечные дуги следует снимать.

Установка поперечин

ПРЕДУПРЕЖДЕНИЯ

- ⚠ Распределяйте нагрузку равномерно по всей площади багажника, стремясь при этом расположить центр тяжести как можно ниже. Закрепляйте грузы надежно, предотвращая его перемещение. Никогда не помещайте какие-либо предметы непосредственно на поверхность крыши.

Перевозка груза

ПРЕДУПРЕЖДЕНИЯ



Поперечины также необходимо снимать перед заездом на автоматическую мойку.

Примечание: Продольные несущие элементы спроектированы таким образом, что на них можно устанавливать кронштейны (для перевозки велосипедов, лыж и т.д.), входящие в ассортимент фирменных аксессуаров компании Ford.

Примечание: Перед установкой поперечин при помощи губки и воды очистите места их установки.

Примечание: Расположите поперечины, как показано на иллюстрации.

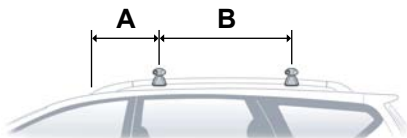

E135136

A 515 мм (20 дюймов)

B 750 мм (30 дюймов)

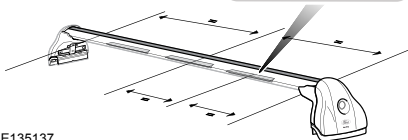
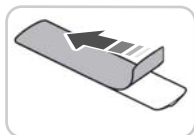

E135137

Примечание: Поставляются самоклеящиеся накладки для снижения аэродинамического шума.

Примечание: Перед приклеиванием накладок убедитесь в чистоте перекладин.

1. Удалите защитную пленку и приклейте наклейки к перекладинам в показанном положении.

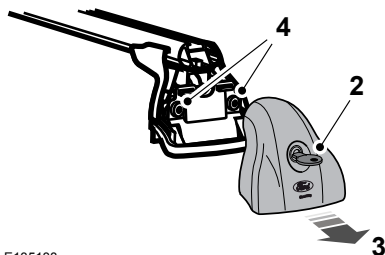

E135138

2. Вставьте ключ. Поверните ключ против часовой стрелки.
3. Снимите панель.
4. Ослабьте винты.

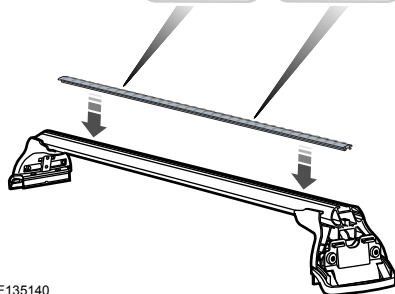
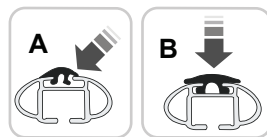

E135140

5. Установите резиновые прокладки в указанном положении.

Перевозка груза

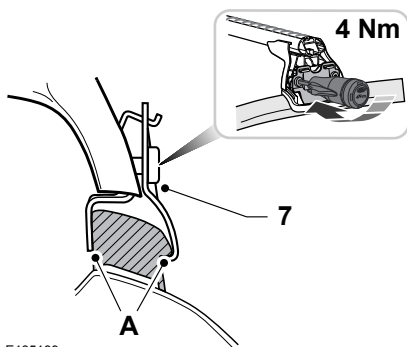

E135139

Примечание: Между поперечиной и рейлингом (A) не должно быть зазора.

6. Установите поперечины.
7. Затягивайте винты пока не услышите отчетливый щелчок.
8. Установите крышку. Поверните ключ по часовой стрелке, чтобы заблокировать.
9. Извлеките ключ.

Установка багажного контейнера на крыше

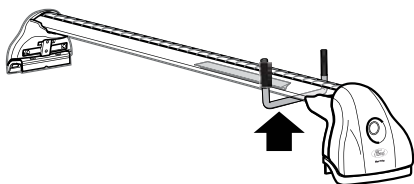

E135141

Самоклеющиеся наклейки не должны касаться крепежных болтов.

Буксировка

БУКСИРОВКА ПРИЦЕПА

ПРЕДУПРЕЖДЕНИЯ



Не превышайте скорость 100 км/ч (62 мили/ч).



Давление в шинах задних колес требуется увеличить до уровня на 0,2 бар (3 psi) выше значения, указанного в спецификациях. См.

Технические характеристики (стр. 268).



Не превышайте допустимую максимальную массу автомобиля и прицепа, указанную на идентификационной табличке. См.

Идентификация автомобиля (стр. 271).

ПРЕДОСТЕРЕЖЕНИЕ



Не превышайте максимальную допустимую нагрузку на тягово-сцепное устройство прицепа, т.е. вертикальную нагрузку на шаровую опору, которая равна 75 кг (165 фунтов).

Примечание: *Не все автомобили пригодны или имеют техническое разрешение на установку буксировочных балок. Сначала обратитесь за консультацией к вашему дилеру.*

Размещайте груз как можно ниже и ближе по отношению к центру прицепа. Для обеспечения наилучшей стабильности при буксировке прицепа ненагруженным автомобилем груз необходимо размещать ближе к передней части прицепа. При этом запрещается превышать допустимую нагрузку на тягово-сцепное устройство.

Стабильность автомобиля с прицепом во многом определяется качеством самого прицепа.

В местностях, где высота над уровнем моря составляет более 1000 м (3281 фута), предусмотренную максимально допустимую полную массу автопоезда необходимо уменьшать на 10 % на каждые 1000 метров (3281 фут) высоты.

Крутые спуски и подъемы

ПРЕДУПРЕЖДЕНИЕ



Система АБС не контролирует работу тормозов наката прицепа.

Перед началом крутого спуска следует переключиться на понижающую передачу.

СКЛАДНОЙ БУКСИРОВОЧНЫЙ КРЮК

ПРЕДУПРЕЖДЕНИЕ



Если буксировочная балка не заняла одно из фиксированных положений, вы услышите предупреждающий сигнал. Предупреждающий звуковой сигнал отключится через 30 секунд. Если во время перемещения буксирной балки или при активации системы звуковой сигнал не подается, не пользуйтесь буксирной балкой, а обратитесь для ее проверки к квалифицированному механику.

ПРЕДОСТЕРЕЖЕНИЕ



Перемещайте буксировочное приспособление только усилием руки. Не надавливайте ногой и не пользуйтесь никакими инструментами, чтобы не повредить механизм.

Буксировка

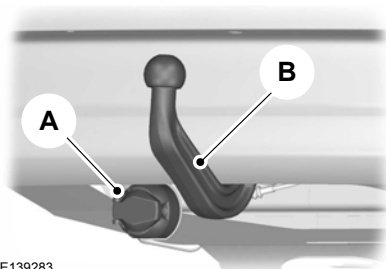

E139283

13-контактный разъем **A** для подключения электрооборудования прицепа предусмотрен под задним бампером рядом с буксирной балкой **B**.

Автоматическое отведение буксирной балки в транспортное положение

ПРЕДОСТЕРЕЖЕНИЕ

 Не прикасайтесь к буксировочной балке во время процедуры снятия.

Примечание: При прерывании процесса автоматического отведения буксирной балки в транспортное положение (например, при возникновении препятствия или отключении электропитания) требуется перезагрузка системы. Для перезагрузки системы повторите процедуру снятия.

Примечание: При включении системы загорается лампа в выключателе.

Автоматическое отведение буксирной балки в транспортное положение следует проводиться с соблюдением следующих условий:

- крышка багажного отделения должна быть открыта;
- зажигание должно быть отключено;
- 13-штыревой разъем для подключения прицепа должен быть свободен.

- Напряжение аккумуляторной батареи должно быть выше 11 вольт.

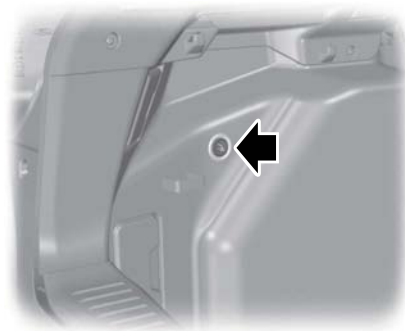

E132909

1. Для активации системы нажмите указанную кнопку.
2. Для автоматического отведения буксирной балки в транспортное положение повторно нажмите эту же кнопку в течение четырех секунд.

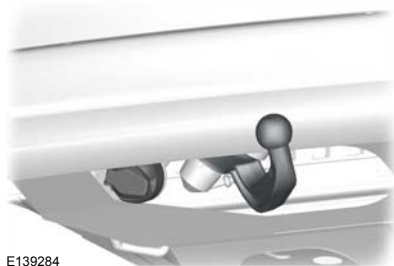

E139284

Буксирная балка автоматически повернется в нижнее положение.

Если процесс автоматического отведения буксирной балки в транспортное положение не выполняется, повторно нажмите кнопку в течение 15 секунд.

Буксировка

ПРЕДУПРЕЖДЕНИЕ



Если процесс автоматического отведения буксирной балки в транспортное положение не выполняется и в этом случае, не пользуйтесь буксирной балкой, а обратитесь для ее проверки к квалифицированному механику.

Установка буксирной балки в рабочее положение

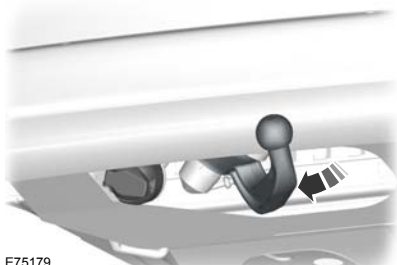

E75179

Отведите буксирную балку в рабочее положение. Когда буксирная балка выдвинется в рабочее положение, она автоматически зафиксируется. Завершение процесса фиксации подтверждается отчетливым звуком, что сопровождается отключением предупреждающего звукового сигнала.

Установка буксирной балки в транспортное положение

ПРЕДОСТЕРЕЖЕНИЕ



Перед установкой буксирной балки в транспортное положение обязательно отсоедините прицеп или другое устройство для перевозки грузов, сняв соответствующие крепления. Снимите крепления, чтобы обеспечить устойчивое положение. Снимите заглушку системы электропитания прицепа и извлеките переходник из разъема. Невыполнение этой операции может привести к повреждению бампера.

1. Выполните процедуру автоматического отведения буксирной балки в транспортное положение. См. «Автоматическое отведение буксирной балки в транспортное положение».

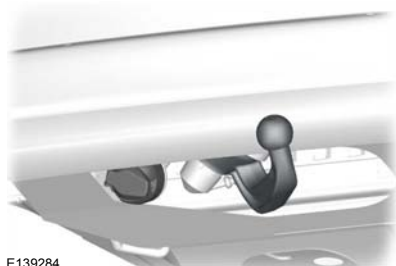

E139284

2. Буксирная балка автоматически повернется в нижнее положение.

Буксировка

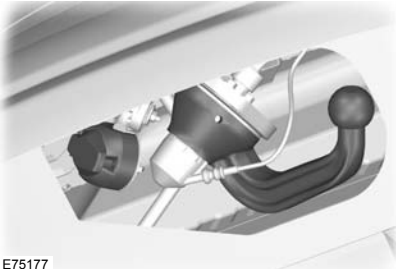

E75177

3. Отведите буксирную балку до упора в полностью сложенное положение. Когда буксирная балка достигнет полностью сложенного положения, она автоматически зафиксируется. Завершение процесса фиксации подтверждается отчетливым звуком, что сопровождается отключением предупреждающего звукового сигнала.

Возможные неисправности

Если выключатель зажигания находится в положении **II**, а кнопка автоматического отведения буксирной балки в транспортное положение подсвечивается или подается предупреждающий звуковой сигнал, повторите процедуру автоматического отведения буксирной балки в транспортное положение.

Если потянуть за буксирную балку в ходе автоматического отведения буксирной балки в транспортное положение, система прервет процесс отведения в целях предотвращения перегрузки. Для перезагрузки системы нажмите кнопку автоматического отведения буксирной балки в транспортное положение в течение 15 секунд.

Движение с прицепом

ПРЕДУПРЕЖДЕНИЯ

- ⚠ Перед буксировкой неисправного автомобиля обязательно отсоедините прицеп.
- ⚠ Если какое-либо из описанных условий не соблюдено, нельзя использовать сцепное устройство. Необходимо произвести его проверку и ремонт.

Перед началом движения убедитесь в том, что буксирный крюк надёжно зафиксирован. Проверьте следующее:

- после завершения процедуры фиксации не раздается предупреждающий звуковой сигнал.
- буксирный крюк правильно зафиксирован. при резком рывке отсутствует перемещение.

Обслуживание

ПРЕДОСТЕРЕЖЕНИЯ

- ⚠ Сцепное устройство прицепа и блок управления не нуждаются в обслуживании. Не смазывайте их маслом или смазкой.
- ⚠ Ремонт или разборку сцепного устройства прицепа должен выполнять только изготовитель.
- ⚠ Если вы моете автомобиль водой под большим давлением, не направляйте струю воды на шарнирное соединение буксирной балки.

Буксировка

ШАР СЦЕПНОГО УСТРОЙСТВА

ПРЕДУПРЕЖДЕНИЯ

 При отсутствии необходимости использования буксирного крюка всегда надежно закрепляйте его в багажном отделении.

 При установке буксирного крюка следует соблюдать особую осторожность, поскольку от этого зависит безопасность автомобиля и прицепа.

 Для крепления и снятия буксирного крюка не применяйте никаких инструментов. Не вносите изменений в конструкцию опорно-сцепного устройства. Не разбирайте и не ремонтируйте съемный буксирный крюк.

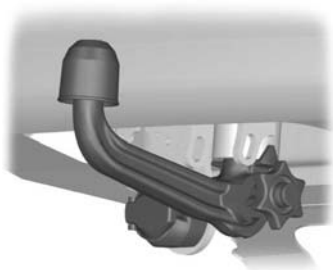

E71328

13-штырьковый разъем прицепа и съемный буксирный крюк устанавливаются под задним бампером. Поверните разъем прицепа на 90 градусов вниз до его фиксации в нижнем положении.

Разблокировка механизма буксирного крюка

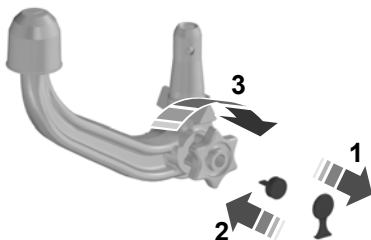

E71329

1. Снимите предохранительную крышку (1). Для разблокировки установите ключ и поверните его по часовой стрелке (2).
2. Удерживайте буксирный крюк. Вытяните маховичок и поверните его по часовой стрелке до щелчка (3).
3. Красная отметка на маховичке должна совпасть с зеленой меткой на буксирном крюке.
4. Отпустите маховичок. Буксирный крюк разблокируется.

Буксировка

Закрепление буксирного крюка

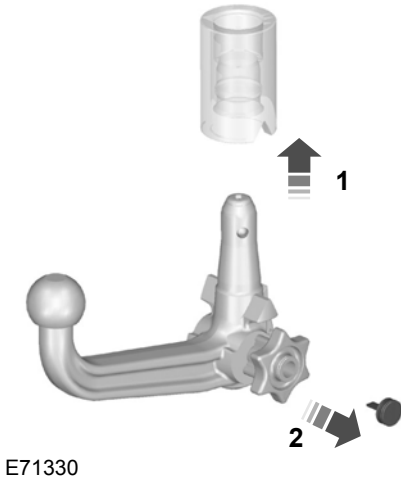

ПРЕДУПРЕЖДЕНИЕ



Буксирный крюк может быть закреплён, только при его полной разблокировке.

1. Извлеките заглушку.
2. Вставьте буксирный крюк вертикально и нажимайте на него вверх до полного зацепления (1). Не держите руки вблизи маховичка.
3. Зелёная отметка на маховичке должна совпасть с зелёной меткой на буксирном крюке.
4. Для фиксации поверните ключ против часовой стрелки и извлеките его (2).
5. Вытяните защитную крышку дуги ключа и возьмите ее в фиксатор.

Вождение автомобиля с прицепом

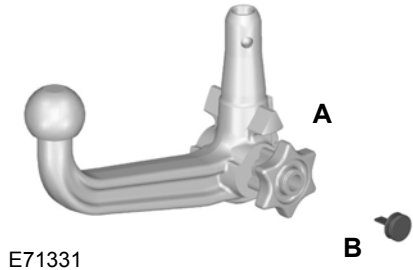

ПРЕДУПРЕЖДЕНИЕ



Если какое-либо из описанных условий не соблюдено, то нельзя использовать сцепное устройство. Необходимо произвести его проверку и ремонт.

Перед началом движения убедитесь в том, что буксирный крюк надёжно зафиксирован. Проверьте следующее:

- зелёные метки совпадают
- маховичок (A) правильно зафиксирован на буксирном крюке;
- вы не забыли извлечь ключ (B)
- буксирный крюк надёжно закреплён. Он не должен двигаться при рывках.

Буксировка

Снятие буксирного крюка

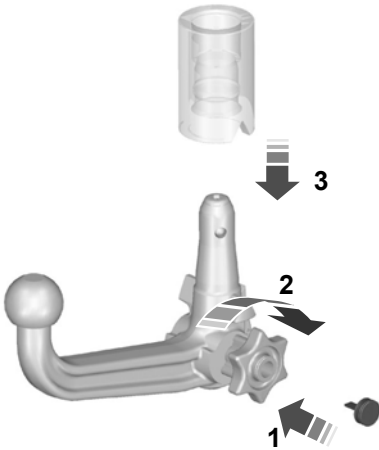

E71332

1. Отсоедините прицеп.
2. Снимите защитную крышку. Возьмите крышку в дугу ключа. Установите ключ и произведите разблокировку (1).
3. Удерживайте буксирный крюк. Вытяните маховичок, поверните его по часовой стрелке до остановки (2) и снимите буксирный крюк (3).
4. Отпустите маховичок.

При разблокировке таким способом буксирный крюк может быть заново установлен в любое время.

Вождение автомобиля без прицепа

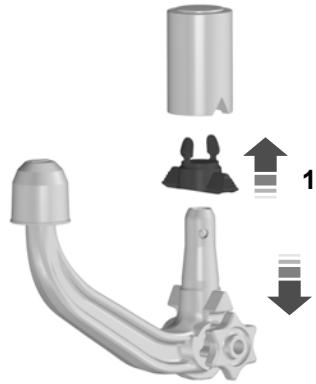

E94771

1. Снимите буксирный крюк.
2. Вставьте заглушку в гнездо (1).

ПРЕДУПРЕЖДЕНИЕ



Не допускается разблокировать буксирный крюк, если установлен прицеп.

Уход

ПРЕДУПРЕЖДЕНИЕ



Перед паровой очисткой автомобиля снимайте буксирный крюк и закрывайте его гнездо заглушкой.

Поддерживайте чистоту буксирного устройства. Периодически смазывайте подшипники, сопрягающиеся поверхности и фиксирующий шарнир смазкой, не содержащей смол, или маслом, а фиксатор - графитом.

Буксировка

В случае потери замена ключа производится заводом-изготовителем после предъявления номера цилиндра замка.

ОБКАТКА

Шины

ПРЕДУПРЕЖДЕНИЕ



Новые шины нуждаются в обкатке на протяжении примерно 500 км (300 миль). В этот период автомобиль может продемонстрировать различные динамические характеристики.

Тормозная система и сцепление

ПРЕДУПРЕЖДЕНИЕ



По возможности избегайте резкого торможения или рывков сцепления на протяжении первых 150 км (100 миль) движения по городу и первых 1500 км (1000 миль) на автомагистралях.

Двигатель

ПРЕДОСТЕРЕЖЕНИЕ



Старайтесь не двигаться на очень высокой скорости на протяжении первых 1500 км (1000 миль). Чаще переключайте передачи, раньше переключайтесь на повышенную передачу. Не допускайте работы двигателя при повышенной частоте вращения коленчатого вала.

МЕРЫ ПРЕДОСТОРОЖНОСТИ ПРИ ДВИЖЕНИИ В ХОЛОДНУЮ ПОГОДУ

При температурах ниже -30°C могут измениться рабочие характеристики ряда элементов и систем.

ПРЕОДОЛЕНИЕ ВОДНОЙ ПРЕГРАДЫ

Преодоление водной преграды

ПРЕДОСТЕРЕЖЕНИЯ



Двигаться по воде допускается только в экстренных ситуациях, такие поездки не должны быть нормой.



Если вода проникнет в воздушный фильтр, возможно повреждение двигателя.

В экстренной ситуации допускается движение по воде, максимальная глубина которой достигает 200 мм (8 дюймов), с максимальной скоростью 10 км/ч (6 миль/ч). Во время движения по воде следует проявлять особую осторожность.

Двигайтесь по воде на медленной скорости, не останавливаясь. После преодоления водной преграды, на первом же безопасном участке дороги:

- Слегка выжмите педаль тормоза и проверьте, обеспечивается ли полное торможение.
- Проверьте работу звукового сигнала.
- Убедитесь в полной работоспособности световых приборов автомобиля.
- Проверьте работу усилителя рулевого управления.

Аварийные принадлежности

АПТЕЧКА

Предусмотрено пространство в багажном отделении.

ЗНАК АВАРИЙНОЙ ОСТАНОВКИ

Предусмотрено пространство в багажном отделении.

Плавкие предохранители

РАСПОЛОЖЕНИЕ БЛОКОВ ПЛАВКИХ ПРЕДОХРАНИТЕЛЕЙ

Блок предохранителей в моторном отсеке

Данный блок предохранителей расположен в моторном отсеке. См. **Обслуживание** (стр. 232).

Блок предохранителей в салоне

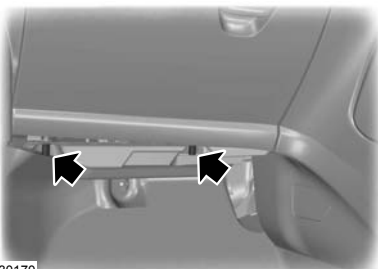

E130170

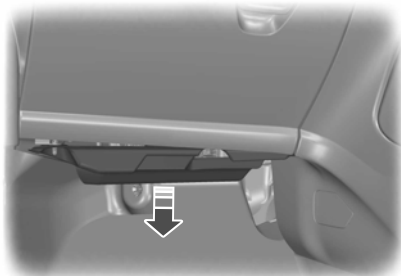

E130171

1. Для освобождения крышки отожмите зажимы.
2. Опустите крышку блока предохранителей, и потяните ее на себя.

Установка выполняется в обратной последовательности.

Блок предохранителей в грузовом отсеке

4-дверный кузов

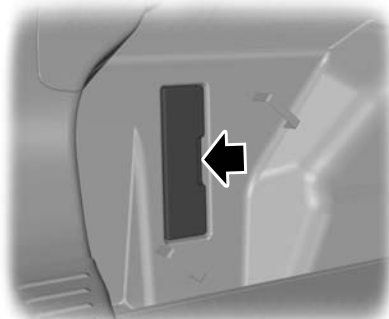

E135336

5-дверный кузов

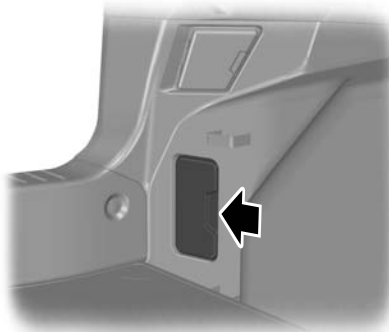

E135337

Плавкие предохранители

Универсал

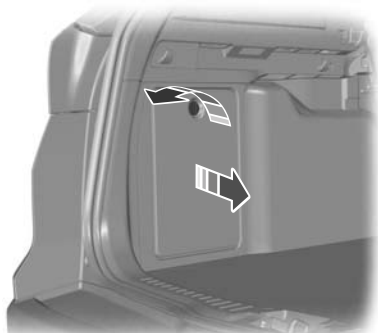

E135338

ЗАМЕНА ПЛАВКОГО ПРЕДОХРАНИТЕЛЯ

ПРЕДУПРЕЖДЕНИЯ

 Не вносите никаких изменений в электрическую систему вашего автомобиля. Ремонт электрической системы, замена реле и предохранителей высокой силы тока должны выполняться квалифицированным специалистом.

ПРЕДУПРЕЖДЕНИЯ

 Перед тем как дотрагиваться или пытаться заменить плавкий предохранитель, выключите зажигание и все приборы электрооборудования.

ПРЕДОСТЕРЕЖЕНИЕ

 Устанавливайте предохранитель идентичный снятому.

Примечание: Перегоревший предохранитель можно определить по разрыву его нити.

Примечание: Все предохранители, за исключением предохранителей высокой силы тока, имеют плотную посадку.

Примечание: Съемник для плавких предохранителей находится в коробке плавких предохранителей, расположенной в моторном отделении автомобиля.

Плавкие предохранители

ТАБЛИЦА ХАРАКТЕРИСТИК ПЛАВКИХ ПРЕДОХРАНИТЕЛЕЙ

Блок предохранителей в моторном отсеке

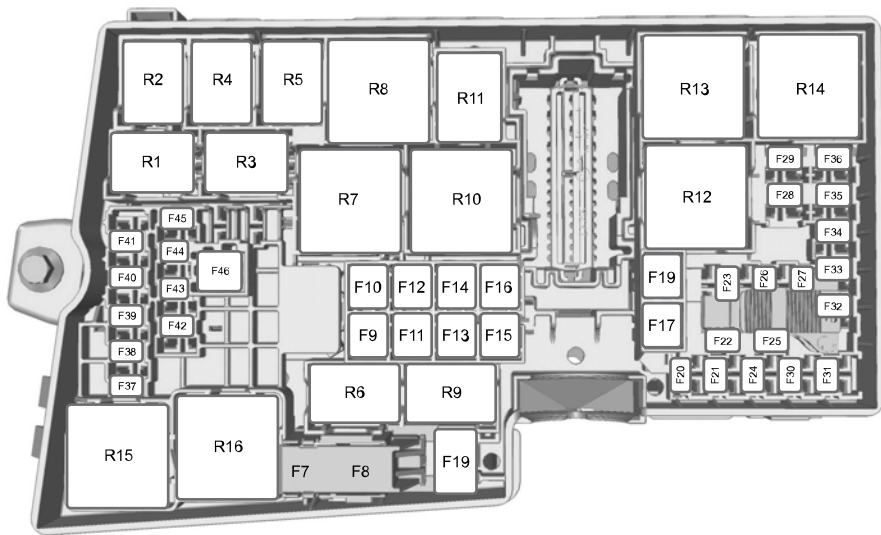

E129925

Предохранитель	Сила тока, А	Защищаемая цепь
7	40	Насос ABS, насос системы динамической стабилизации (ESP)
8	30	Клапан системы динамической стабилизации (ESP)
9	30	Обогреватель заднего стекла
10	40	Вентилятор обогревателя
11	30	Модуль запуска и остановки
12	30	Системы управления двигателем
13	30	Реле стартера
14	40	Обогрев ветрового стекла, правая сторона

Плавкие предохранители

Предохранитель	Сила тока, А	Защищаемая цепь
15	25	Блок управления трансмиссией
16	40	Обогрев ветрового стекла, левая сторона
17	20	Вспомогательный отопитель
18	20	Стеклоочистители ветрового стекла
19	5	Модуль ABS, модуль системы динамической стабилизации (ESP)
20	15	Звуковой сигнал
21	5	Выключатель стоп-сигналов
22	15	Система контроля аккумуляторной батареи
23	5	Катушки реле, модуль управления выключателем освещения
24	20	Задняя электрическая розетка
25	10	Наружные зеркала заднего вида с электроприводом
26	15	Блок управления трансмиссией
27	15	Муфта компрессора системы кондиционирования
28	5	Адаптивная система круиз-контроля
29	20	Омыватели фар
30	5	Модуль управления силовым агрегатом (PCM)
31	-	Не используется
32	10	Клапан рециркуляции выхлопных газов (EGR), клапаны контроля завихрения, датчик кислорода в выхлопных газах (HEGO) (управление двигателем)
33	10	Управляющие клапаны двигателя
34	10	Форсунки
35	5	Активные жалюзи радиатора (бензиновый двигатель)
35	15	Активные жалюзи радиатора и обогреватель фильтра (дизельный двигатель)
36	10	Модуль управления силовым агрегатом (PCM)

Плавкие предохранители

Предохранитель	Сила тока, А	Защищаемая цепь
37	-	Не используется
38	15	Модуль управления силовым агрегатом (PCM), модуль управления коробкой передач
39	5	Модуль управления фарами
40	5	Электроусилитель рулевого управления
41	20	Модуль управления кузовом
42	15	Очиститель заднего стекла
43	15	Регулятор наклона световых пучков фар
44	5	Адаптивная система круиз-контроля
45	10	Обогрев форсунок омывателя
46	25	Электрические стеклоподъемники (передние окна)
47	7,5	Электрообогрев наружных зеркал заднего вида
48	15	Испаритель

Плавкие предохранители

Блок предохранителей в салоне

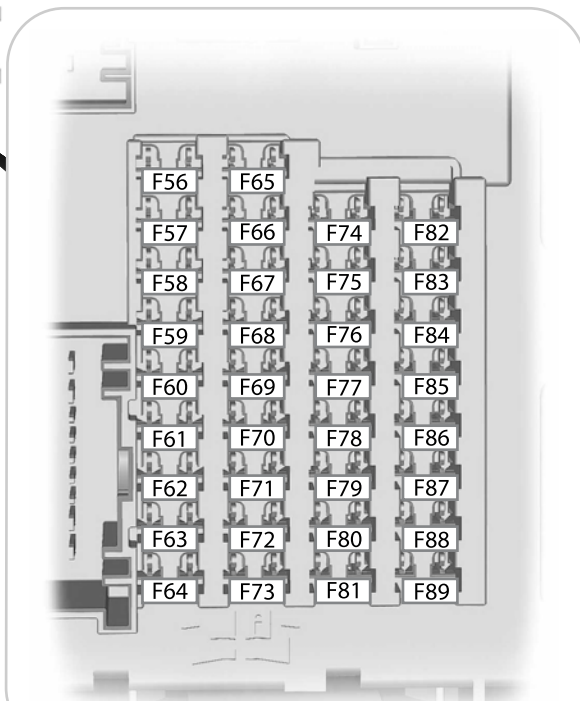
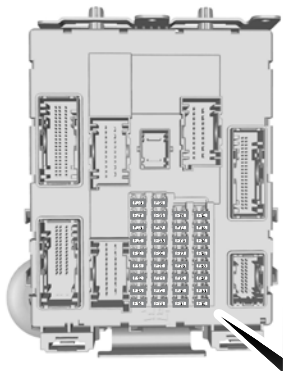

Предохранитель	Сила тока, А	Защищаемая цепь
56	20	Питание топливного насоса

Плавкие предохранители

Предохранитель	Сила тока, А	Защищаемая цепь
57	-	Не используется
58	-	Не используется
59	5	Питание пассивной противоугонной системы (PATS)
60	10	Плафоны освещения салона, блок переключателей двери водителя, перчаточный ящик, наружное освещение, вентиляционный люк с электроприводом
61	20	Прикуриватель, задняя электрическая розетка
62	5	Модуль датчика дождя, датчик влажности, зеркало с функцией автоматического затемнения
63	10	Адаптивная система круиз-контроля
64	-	Не используется
65	10	Механизм открывания крышки багажного отделения
66	20	Замок двери водителя, двойная блокировка
67	7,5	Дисплей информационно-мультимедийной системы, GPS, BVC
68	15	Замок рулевой колонки
69	5	Панель приборов
70	20	Центральный замок
71	10	Кондиционирование воздуха
72	7,5	Модуль управления рулевым колесом
73	5	Автономное звуковое устройство (система охранной сигнализации), система бортовой диагностики
74	15	Дальний свет фар
75	15	Передние противотуманные фары
76	10	Фонарь заднего хода
77	20	Насос омывателя
78	5	Выключатель зажигания или кнопка запуска
79	15	Радио, аварийная сигнализация и кнопки запираия дверей

Плавкие предохранители

Предохранитель	Сила тока, А	Защищаемая цепь
80	20	Вентиляционный люк с электроприводом
81	5	Датчик перемещений в салоне, приемник радиочастоты
82	20	Заземление насоса стеклоомывателя
83	20	Заземление центрального замка
84	20	Замок двери водителя и заземление системы двойной блокировки
85	7,5	Отопитель системы управления микроклиматом, блок отключения надувной подушки безопасности пассажира, выключатель подогрева сидений, вспомогательный отопитель, модуль отопителя системы кондиционирования воздуха с ручным управлением
86	10	Удерживающая система подушек и ремней безопасности, система отключения надувной подушки безопасности пассажира
87	-	Не используется
88	-	Не используется
89	-	Не используется

Блок предохранителей в грузовом отсеке

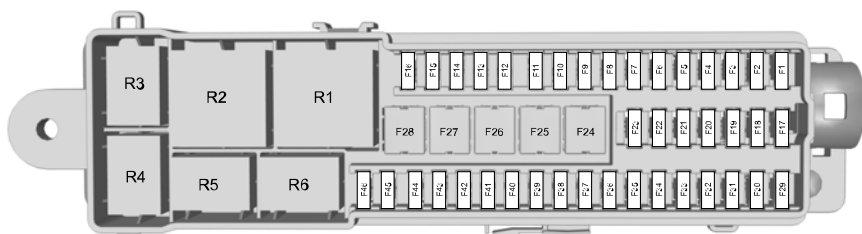

E129927

Плавкие предохранители

Предохранитель	Сила тока, А	Защищаемая цепь
1	-	Не используется
2	10	Модуль бесключевой системы автомобиля
3	5	Ручки дверей автомобиля с дистанционным бесключевым входом
4	25	Модуль двери (передняя левая); электрические стеклоподъемники, система централизованного запираения, складывающиеся зеркала с электроприводом, обогреваемые наружные зеркала
5	25	Модуль двери (передняя правая); электрические стеклоподъемники, система централизованного запираения, складывающиеся зеркала с электроприводом, обогреваемые наружные зеркала
6	25	Модуль двери (задняя левая); электрические стеклоподъемники
7	25	Модуль двери (задняя правая); электрические стеклоподъемники
8	10	Система сигнализации
9	25	Электрическая регулировка положения сиденья водителя
10	-	Не используется
11	-	Не используется
12	10	Модуль системы кондиционирования воздуха (с модулем запуска и остановки)
13	5	Приборный щиток (с модулем запуска и остановки)
14	7,5	Дисплей информационно-мультимедийной системы, модуль GPS (с модулем запуска и остановки)
15	15	Аудиоблок, панель управления аудиоблоком (с модулем запуска и остановки)
16	-	Не используется
17	-	Не используется
18	-	Не используется

Плавкие предохранители

Предохранитель	Сила тока, А	Защищаемая цепь
19	-	Не используется
20	-	Не используется
21	-	Не используется
22	-	Не используется
23	-	Не используется
24	-	Не используется
25	-	Не используется
26	40	Модуль прицепа
27	-	Не используется
28	-	Не используется
29	5	Система мониторинга непросматриваемых зон, система контроля за соблюдением дорожной разметки, система Active City Stop, камера заднего вида (без модуля запуска/остановки двигателя)
30	5	Модуль системы помощи при парковке
31	-	Не используется
32	-	Не используется
33	-	Не используется
34	15	Обогрев сиденья водителя
35	15	Обогрев сиденья переднего пассажира
36	-	Не используется
37	5	Вентиляционный люк с электроприводом
38	-	Не используется
39	-	Не используется
40	-	Не используется
41	5	Выдвижное буксировочное приспособление
42	-	Не используется

Плавкие предохранители

Предохранитель	Сила тока, А	Защищаемая цепь
43	-	Не используется
44	-	Не используется
45	-	Не используется
46	10	Система мониторинга «мертвых» зон, система помощи для удержания полосы движения, система предотвращения столкновений на малой скорости, камера заднего вида (с модулем запуска и остановки)

Эвакуация автомобиля

ТОЧКИ КРЕПЛЕНИЯ БУКСИРОВОЧНОГО ОБОРУДОВАНИЯ

Местоположение буксирной петли

Буксирная петля с резьбовым креплением хранится в нише для запасного колеса.

Буксирная петля **всегда** должна находиться в автомобиле.

Установка буксирной петли

ПРЕДОСТЕРЕЖЕНИЕ

! Буксирная петля с резьбовым креплением имеет **левую резьбу**. Вворачивайте петлю **против часовой стрелки**, для того чтобы установить ее. Проследите за тем, чтобы буксирная петля была полностью затянута.

Примечание: На автомобилях с тягово-сцепным устройством буксирная петля не может быть установлена сзади автомобиля. В этом случае для буксирования автомобиля необходимо использовать тягово-сцепное устройство.

Передняя буксирная петля



E78367

Задняя буксирная петля



E78368

Вставьте подходящий предмет в отверстие, расположенное в нижней части крышки для буксирной петли, и откройте крышку.

Установите буксирную петлю.

Эвакуация автомобиля

БУКСИРОВКА АВТОМОБИЛЯ С ОПОРОЙ НА ЧЕТЫРЕ КОЛЕСА

Для всех автомобилей

ПРЕДУПРЕЖДЕНИЯ

 Во время буксировки автомобиля нужно включать зажигание. Если этого не сделать, сработает блокировка рулевого управления, а указатели поворота и стоп-сигналы не будут действовать.

 Тормозной привод и усиление рулевого управления не работают при выключенном двигателе. Необходимо сильнее нажимать на педаль тормоза и учитывать, что тормозной путь и усилие поворота рулевого колеса становятся больше.

ПРЕДОСТЕРЕЖЕНИЯ

 Слишком сильное натяжение буксировочного троса может привести к повреждению вашего или буксирующего автомобиля.

 Для буксировки вашего автомобиля включите нейтральную передачу.

 При неполадках или механической неисправности **не** поднимайте автомобиль за ось для буксировки. Ваш автомобиль должен перевозиться так, чтобы либо **ВСЕ** колеса находились на земле, либо **ВСЕ** колеса находились на ровной транспортной платформе.

Следует плавно трогаться с места и избегать рывков при движении буксирующего автомобиля.

Автомобили с автоматической коробкой передач

ПРЕДОСТЕРЕЖЕНИЯ

 Если требуется перевозка со скоростью более 20 км/ч на расстояние более 20 километров, **ВСЕ** колеса не должны касаться земли.

 Не рекомендуется буксировать автомобиль без отрыва ведущих колес от земли. Однако, если необходима эвакуация из опасной зоны, не буксируйте автомобиль с скоростью более 20 км/ч или на расстояние более 20 км.

 Не допускается буксировка автомобиля назад.

 При механической неисправности коробки передач **не** поднимайте автомобиль за ось для буксировки. **ВСЕ** колеса должны находиться на ровной транспортной платформе.

 Не допускайте буксировки вашего автомобиля при температурах окружающего воздуха ниже 0 °C (32 °F).

ОБЩАЯ ИНФОРМАЦИЯ

Для поддержания хорошего технического состояния и во избежание обесценивания автомобиля необходимо регулярно проводить техническое обслуживание. К вашим услугам широкая сеть официальных дилерских центров обслуживания и ремонта Ford. Мы уверены, что прошедшие специальную подготовку технические специалисты центров смогут наилучшим образом отремонтировать ваш автомобиль. Они могут пользоваться множеством специальных инструментов, созданных специально для обслуживания вашего автомобиля.

Помимо регулярных технических осмотров рекомендуется делать следующие проверки:

ПРЕДУПРЕЖДЕНИЯ



Прежде чем прикасаться к узлам автомобиля или делать какие-либо регулировки, необходимо выключить зажигание.



Не прикасайтесь к узлам электронной системы зажигания, когда зажигание включено, или двигатель работает. Система работает под высоким напряжением.



Не подносите руки к вентилятору охлаждения двигателя и не допускайте попадания в него одежды. В определенных условиях вентилятор может продолжать вращаться в течение нескольких минут после выключения двигателя.

ПРЕДОСТЕРЕЖЕНИЕ



Выполняя текущие проверки технического состояния, проверяйте надежность установки крышек заливных горловин.

Ежедневные проверки

- Внешние осветительные приборы.
- Внутреннее освещение
- Индикаторы и сигнализаторы.

Во время дозаправки необходимо проверить

- Уровень масла в двигателе. См. **Проверка моторного масла** (стр. 244).
- Уровень тормозной жидкости. См. **Проверка уровня тормозной жидкости и рабочей жидкости гидропривода сцепления** (стр. 246).
- Уровень жидкости омывавателя. См. **Проверка омывающей жидкости** (стр. 246).
- Давление в шинах (после остывания) См. **Технические характеристики** (стр. 268).
- Степень износа шин См. **Колеса и шины** (стр. 255).

Ежемесячные проверки:

- Уровень охлаждающей жидкости (на холодном двигателе). См. **Проверка охлаждающей жидкости двигателя** (стр. 245).
- Трубопроводы, шланги и бачки на наличие утечек.
- Исправность кондиционера воздуха
- Исправность стояночного тормоза.
- Звуковой сигнал
- Затяжка гаек крепления колёс. См. **Технические характеристики** (стр. 268).

Обслуживание

ОТКРЫВАНИЕ И ЗАКРЫВАНИЕ КАПОТА

Открывание капота

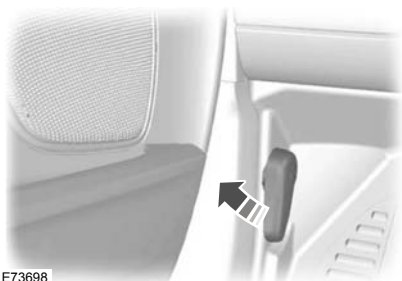

E73698

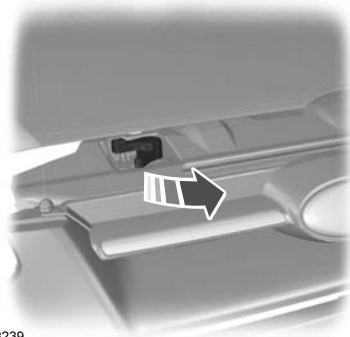

E133239

Сдвиньте желтую защелку вправо.

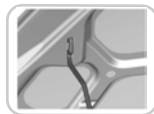

E87786



Откройте капот и зафиксируйте его с помощью упора.

Закрывание капота

ПРЕДУПРЕЖДЕНИЕ



Убедитесь, что капот надежно закрыт.

Опустите капот и, оставив 20 - 30 сантиметров, дайте ему закрыться под собственным весом.

ОБЩИЙ ВИД МОТОРНОГО ОТСЕКА - 1.6L DURATEC-16V TI-VCT (SIGMA)

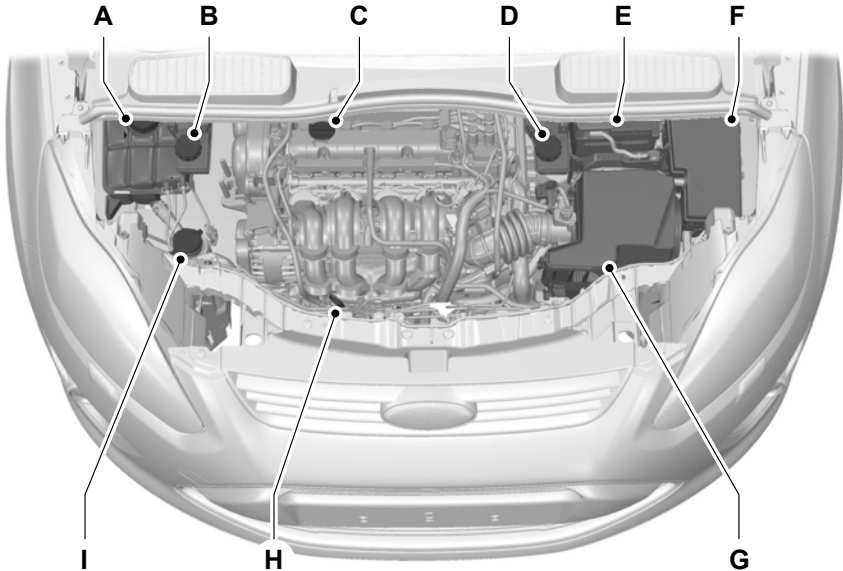

E130030

- A Бачок для охлаждающей жидкости двигателя* : См. **Проверка охлаждающей жидкости двигателя** (стр. 245).
- B Бачок для тормозной жидкости и рабочей жидкости гидропривода сцепления (автомобиль с правым расположением органов управления)* : См. **Проверка уровня тормозной жидкости и рабочей жидкости гидропривода сцепления** (стр. 246).
- C Крышка маслозаливной горловины¹: См. **Проверка моторного масла** (стр. 244).
- D Бачок для тормозной жидкости и рабочей жидкости гидропривода сцепления (автомобиль с левым расположением органов управления)* : См. **Проверка уровня тормозной жидкости и рабочей жидкости гидропривода сцепления** (стр. 246).

Обслуживание

- E Аккумуляторная батарея: См. **Аккумуляторная батарея автомобиля** (стр. 252).
- F Подкапотный блок плавких предохранителей: См. **Плавкие предохранители** (стр. 219).
- G Воздушный фильтр: Не требуется проведение сервисного обслуживания.
- H Масляный щуп двигателя¹: См. **Проверка моторного масла** (стр. 244).
- Бачок для рабочей жидкости стеклоомывателей* : См. **Проверка омывающей жидкости** (стр. 246).

¹ Для облегчения поиска крышки заливных горловин и щуп для измерения уровня моторного масла имеют яркую окраску.

ОБЩИЙ ВИД МОТОРНОГО ОТСЕКА - 1.6L ECOBOOST SCTI (SIGMA)

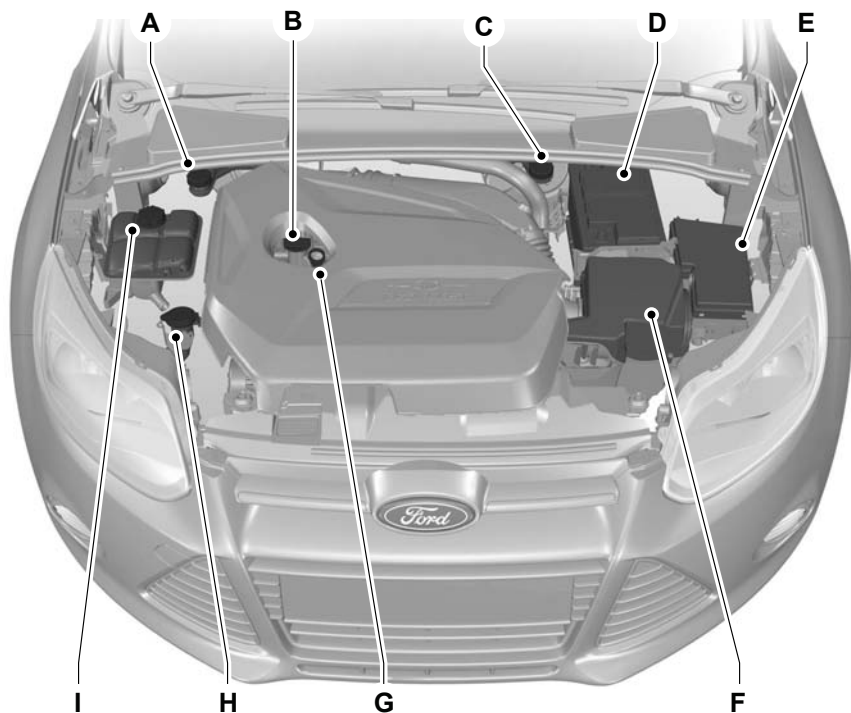

E132729

- A Бачок для тормозной жидкости и рабочей жидкости гидропривода сцепления (автомобили с правым расположением органов управления). См. **Проверка уровня тормозной жидкости и рабочей жидкости гидропривода сцепления** (стр. 246).
- B Крышка маслосаливной горловины¹. См. **Проверка моторного масла** (стр. 244).

Обслуживание

- C Бачок для тормозной жидкости и рабочей жидкости гидропривода сцепления (автомобили с левым расположением органов управления). См. **Проверка уровня тормозной жидкости и рабочей жидкости гидропривода сцепления** (стр. 246).
- D Аккумуляторная батарея. См. **Аккумуляторная батарея автомобиля** (стр. 252).
- E Блок предохранителей в моторном отсеке. См. **Плавкие предохранители** (стр. 219).
- F Воздушный фильтр. Техническое обслуживание не требуется.
- G Маслоизмерительный щуп¹. См. **Проверка моторного масла** (стр. 244).
- H Бачок для рабочей жидкости стеклоомывателей. См. **Проверка омывающей жидкости** (стр. 246).
- Бачок для охлаждающей жидкости двигателя. См. **Проверка охлаждающей жидкости двигателя** (стр. 245).

¹Для идентификационных целей крышки бачков и маслоизмерительный щуп двигателя имеют соответствующую цветовую маркировку.

ОБЩИЙ ВИД МОТОРНОГО ОТСЕКА - 1.6L DURATORQ-TDCI (DV) ДИЗЕЛЬ

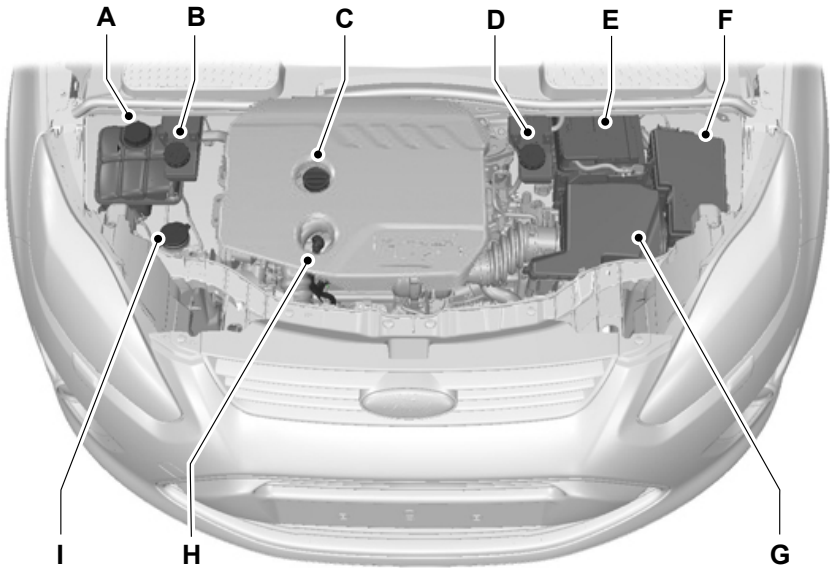

E130031

- A Бачок для охлаждающей жидкости двигателя^{*}: См. **Проверка охлаждающей жидкости двигателя** (стр. 245).
- B Бачок для тормозной жидкости и рабочей жидкости гидропривода сцепления (автомобиль с правым расположением органов управления)^{*}: См. **Проверка уровня тормозной жидкости и рабочей жидкости гидропривода сцепления** (стр. 246).
- C Крышка маслосаливной горловины¹: См. **Проверка моторного масла** (стр. 244).
- D Бачок для тормозной жидкости и рабочей жидкости гидропривода сцепления (автомобиль с левым расположением органов управления)^{*}: См. **Проверка уровня тормозной жидкости и рабочей жидкости гидропривода сцепления** (стр. 246).

Обслуживание

- E Аккумуляторная батарея: См. **Аккумуляторная батарея автомобиля** (стр. 252).
- F Подкапотный блок плавких предохранителей: См. **Плавкие предохранители** (стр. 219).
- G Воздушный фильтр: Не требуется проведение сервисного обслуживания.
- H Масляный щуп двигателя¹: См. **Проверка моторного масла** (стр. 244).
- Бачок для рабочей жидкости стеклоомывателей* : См. **Проверка омывающей жидкости** (стр. 246).

¹ Для облегчения поиска крышки заливных горловин и щуп для измерения уровня моторного масла имеют яркую окраску.

ОБЩИЙ ВИД МОТОРНОГО ОТСЕКА - 2.0L DURATEC-HE (M14)

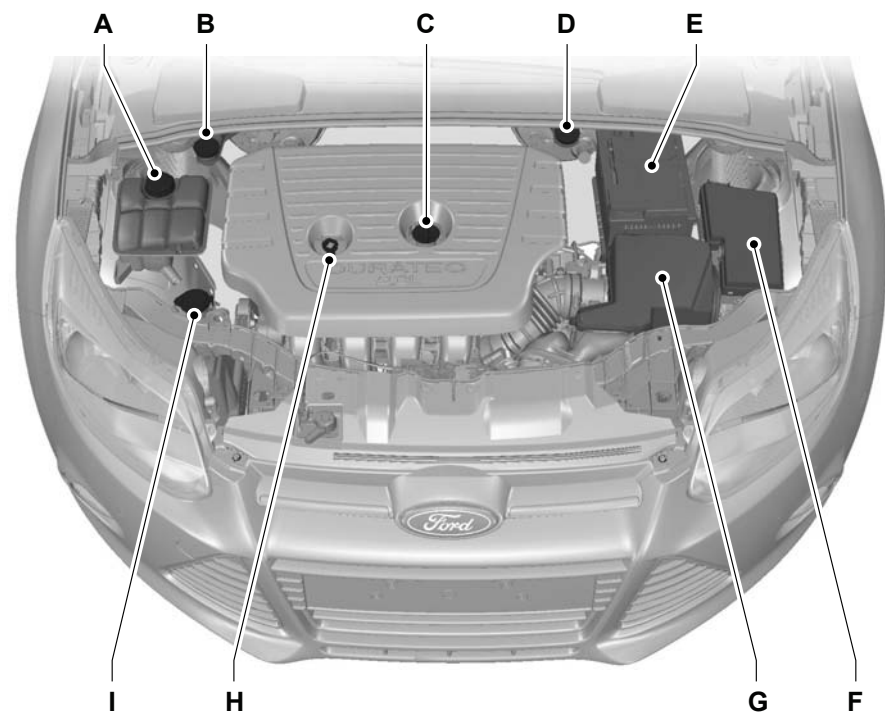

E139960

- A Бачок для охлаждающей жидкости двигателя^{*}: См. **Проверка охлаждающей жидкости двигателя** (стр. 245).
- B Бачок для тормозной жидкости и рабочей жидкости гидропривода сцепления (автомобиль с правым расположением органов управления)^{*}: См. **Проверка уровня тормозной жидкости и рабочей жидкости гидропривода сцепления** (стр. 246).
- C Крышка маслосаливной горловины¹: См. **Проверка моторного масла** (стр. 244).

Обслуживание

- D Бачок для тормозной жидкости и рабочей жидкости гидропривода сцепления (автомобиль с левым расположением органов управления)*: См. **Проверка уровня тормозной жидкости и рабочей жидкости гидропривода сцепления** (стр. 246).
- E Аккумуляторная батарея: См. **Аккумуляторная батарея автомобиля** (стр. 252).
- F Подкапотный блок плавких предохранителей: См. **Плавкие предохранители** (стр. 219).
- G Воздушный фильтр: Не требуется проведение сервисного обслуживания.
- H Масляный щуп двигателя¹: См. **Проверка моторного масла** (стр. 244).
- I Бачок для рабочей жидкости стеклоомывателей*: См. **Проверка омывающей жидкости** (стр. 246).

¹Для облегчения поиска крышки заливных горловин и щуп для измерения уровня моторного масла имеют яркую окраску.

ОБЩИЙ ВИД МОТОРНОГО ОТСЕКА - 2.0L DURATORQ-TDCI (DW) ДИЗЕЛЬ

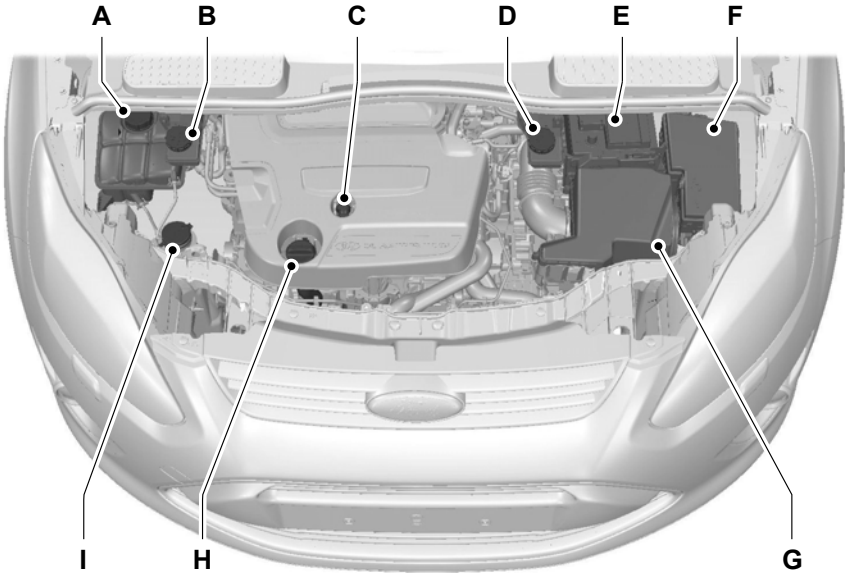

E130032

- A Бачок для охлаждающей жидкости двигателя* : См. **Проверка охлаждающей жидкости двигателя** (стр. 245).
- B Бачок для тормозной жидкости и рабочей жидкости гидропривода сцепления (автомобиль с правым расположением органов управления) * : См. **Проверка уровня тормозной жидкости и рабочей жидкости гидропривода сцепления** (стр. 246).
- C Масляный щуп двигателя¹ : См. **Проверка моторного масла** (стр. 244).
- D Бачок для тормозной жидкости и рабочей жидкости гидропривода сцепления (автомобиль с левым расположением органов управления) * : См. **Проверка уровня тормозной жидкости и рабочей жидкости гидропривода сцепления** (стр. 246).
- E Аккумуляторная батарея: См. **Аккумуляторная батарея автомобиля** (стр. 252).

Обслуживание

- F Подкапотный блок плавких предохранителей: См. **Плавкие предохранители** (стр. 219).
- G Воздушный фильтр: Не требуется проведение сервисного обслуживания.
- H Крышка маслозаливной горловины¹: См. **Проверка моторного масла** (стр. 244).
- Бачок для рабочей жидкости стеклоомывателей* : См. **Проверка омывающей жидкости** (стр. 246).

¹ Для облегчения поиска крышки заливных горловин и щупов для измерения уровня моторного масла имеют яркую окраску.

ЩУП ДЛЯ ПРОВЕРКИ МОТОРНОГО МАСЛА - 1.6L DURATEC-16VTI-VCT (SIGMA)

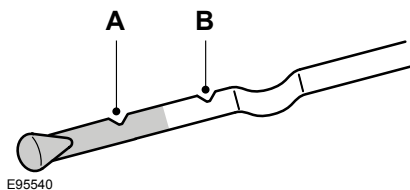

E95540

- A "MIN"
- B "MAX"

ЩУП ДЛЯ ПРОВЕРКИ МОТОРНОГО МАСЛА - 1.6L ECOBOOST SCTI (SIGMA)

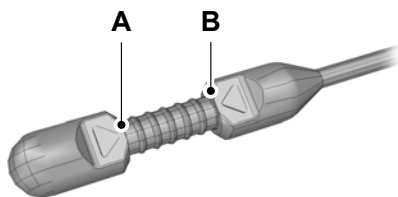

E134114

- A "MIN"
- B "MAX"

ЩУП ДЛЯ ПРОВЕРКИ МОТОРНОГО МАСЛА - 2.0L DURATEC-HE (M14)

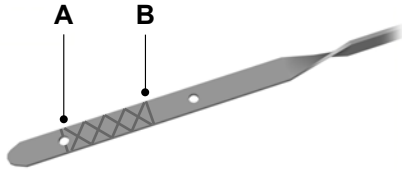

E134040

- A "MIN"
- B "MAX"

ЩУП ДЛЯ ПРОВЕРКИ МОТОРНОГО МАСЛА - 1.6L DURATORQ-TDCI (DV) ДИЗЕЛЬ/2.0L DURATORQ- TDCI (DW) ДИЗЕЛЬ

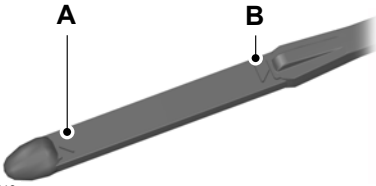

E95543

- A "MIN"
- B "MAX"

ПРОВЕРКА МОТОРНОГО МАСЛА

ПРЕДОСТЕРЕЖЕНИЕ

! Не пользуйтесь добавками к моторному маслу или другими средствами для улучшения работы двигателя. При определенных условиях использование присадок может привести к повреждению двигателя.

Примечание: Расход масла у новых двигателей достигает нормального значения после пробега приблизительно 5000 км (3000 миль).

Проверка уровня масла

ПРЕДОСТЕРЕЖЕНИЕ

! Проверьте, чтобы уровень находился между отметками **MIN** и **MAX**.

Примечание: Проверяйте уровень перед тем, как запустить двигатель.

Примечание: Перед проверкой убедитесь, что автомобиль находится на ровной поверхности.

Примечание: При нагревании масло расширяется. Поэтому уровень может быть несколько выше отметки **MAX**.

Извлеките масляный щуп и вытрите его чистой безворсовой ветошью. Чтобы проверить уровень масла, установите щуп и извлеките его снова.

Если уровень находится на отметке **MIN**, немедленно долейте, доведя его уровень до необходимого.

Обслуживание

Доливка

ПРЕДУПРЕЖДЕНИЯ



Осуществляйте доливку только при холодном двигателе. Если двигатель горячий, то выждите 10 минут, пока его температура не понизится.



Не снимайте крышку заливной горловины с работающего двигателя.

Снимите крышку наливной горловины.

ПРЕДОСТЕРЕЖЕНИЕ



Не доливайте больше отметки **MAX**.

Доливайте рабочую жидкость, которая соответствует техническим требованиям и условиям компании Ford. См. **Технические характеристики** (стр. 247).

Установите крышку горловины. Поворачивайте ее, пока не почувствуете сильное сопротивление.

ПРОВЕРКА ОХЛАЖДАЮЩЕЙ ЖИДКОСТИ ДВИГАТЕЛЯ

Проверка уровня охлаждающей жидкости

ПРЕДУПРЕЖДЕНИЕ



Избегайте контакта рабочей жидкости с кожей или глазами. При контакте с жидкостью немедленно промойте пораженные участки обильным количеством воды и обратитесь к врачу.

ПРЕДОСТЕРЕЖЕНИЕ



Проверьте, чтобы уровень находился между отметками **MIN** и **MAX**.

Примечание: При нагреве охлаждающая жидкость расширяется. Поэтому ее уровень может подниматься выше метки **MAX**.

Если уровень находится на отметке **MIN**, немедленно долийте, доведя его уровень до необходимого.

Доливка

ПРЕДУПРЕЖДЕНИЯ



Осуществляйте доливку только при холодном двигателе. Если двигатель горячий, то выждите 10 минут, пока его температура не понизится.



Не снимайте крышку заливной горловины с работающего двигателя.



Не снимайте крышку заливной горловины на горячем двигателе. Дайте двигателю остыть.



Концентрированная охлаждающая жидкость может воспламениться, если ее брызги попадут на горячие участки системы выпуска.

ПРЕДОСТЕРЕЖЕНИЯ



В экстренной ситуации вы можете долить в систему охлаждения простую воду, чтобы добраться до сервисного центра. Система должна быть как можно скорее проверена механиком, прошедшим надлежащую подготовку.

Обслуживание

ПРЕДОСТЕРЕЖЕНИЯ

 Продолжительное использование неправильно разбавленной охлаждающей жидкости может привести к повреждению двигателя из-за коррозии, перегрева или замораживания.

Медленно отверните крышку. По мере того, как вы будете отворачивать крышку, из-под нее под давлением будет выходить пар.

ПРЕДОСТЕРЕЖЕНИЕ

 Не доливайте рабочую жидкость выше отметки **MAX**.

Используйте для доливки охлаждающую жидкость, соответствующую спецификациям компании Ford, и воду, смешанные в равных пропорциях. См. **Технические характеристики** (стр. 247).

ПРОВЕРКА УРОВНЯ ТОРМОЗНОЙ ЖИДКОСТИ И РАБОЧЕЙ ЖИДКОСТИ ГИДРОПРИВОДА СЦЕПЛЕНИЯ

ПРЕДУПРЕЖДЕНИЯ

 Использование тормозной жидкости нерекондованного типа может снизить эффективность торможения, не соответствуя эксплуатационным нормам Ford.

 Избегайте контакта рабочей жидкости с кожей или глазами. При контакте с жидкостью немедленно промойте пораженные участки обильным количеством воды и обратитесь к врачу.

ПРЕДУПРЕЖДЕНИЯ

 Если уровень находится на отметке **MIN**, систему должен как можно скорее проверить квалифицированный механик.

Примечание: Не допускайте попадания в тормозную жидкость грязи и посторонних жидкостей. Попадание грязи, воды, нефтепродуктов и других веществ может привести к повреждению тормозной системы и выходу ее из строя.

Примечание: Тормозная система и гидропривод сцепления снабжаются рабочей жидкостью из одного бачка.

Доливайте рабочую жидкость, которая соответствует техническим требованиям и условиям компании Ford. См. **Технические характеристики** (стр. 247).

ПРОВЕРКА ОМЫВАЮЩЕЙ ЖИДКОСТИ

Примечание: Омыватели ветрового и заднего стекла снабжаются жидкостью из одного бачка.

При доливке используйте смесь жидкости для стеклоомывателя и воды, чтобы предотвратить замерзание в холодную погоду и улучшить очистительную способность. Рекомендуется использовать только высококачественную жидкость для стеклоомывателя.

Информацию о разбавлении жидкости см. в инструкциях к продукту.

Обслуживание

ТЕХНИЧЕСКИЕ ХАРАКТЕРИСТИКИ

Рабочие жидкости

ПРЕДОСТЕРЕЖЕНИЕ



Не используйте составы, не отвечающие указанным характеристикам или требованиям. Использование неподходящих составов может привести к повреждениям, которые не покрываются вашей гарантией.

Пункт	Тип	Рекомендуемая рабочая жидкость
Моторное масло – бензиновые и дизельные двигатели	WSS-M2C913-C	Моторное масло Castrol или Ford
Альтернативные моторные масла – только бензиновые двигатели	WSS-M2C925-B	Моторное масло Castrol
Антифриз	WSS-M97B44-D	Охлаждающая жидкость Motorcraft SuperPlus
Тормозная жидкость	WSS-M6C65-A2 или ISO 4925 Class 6	Тормозная жидкость Motorcraft или Ford DOT 4 LV High Performance

Двигатель вашего автомобиля разработан для работы на моторном масле Castrol и Ford, которое обеспечивает экономию топлива и долговечность двигателя.

Только для бензиновых двигателей компаниями Ford и Castrol разработано уменьшающее трение масло **SAE-5W-20**, которое позволяет экономить больше топлива в сравнении со стандартным маслом **SAE-5W-30**. При отсутствии данного масла рекомендуем залить масло, отвечающее требованиям **WSS-M2C913-C**.

Доливка масла: При невозможности найти масло, отвечающее требованиям **WSS-M2C913-C** или **WSS-M2C925-B** (только бензиновые двигатели), вы должны использовать масло **SAE 5W-30**, отвечающее требованиям **ACEA A5/B5**.

Доливка не рекомендованных масел может приводить к увеличению продолжительности работы стартера при пуске двигателя, снижению эффективности работы двигателя, увеличению расхода топлива и повышению токсичности выхлопных газов.

Рекомендуется моторное масло Castrol.

Обслуживание



Показатели вместимости

Комплектация	Параметр	Вместимость, л (галлоны)
Автомобили с бензиновыми двигателями	Топливный бак	55 (12,1)
1.6L Duratorq-TDCi - DV	Топливный бак	53 (11,7)
2.0L Duratorq-TDCi - DW	Топливный бак	60 (13,2)
Все	Омыватель ветрового стекла (с омывателями фар)	4,5 (1)
Все	Омыватель ветрового стекла (без омывателей фар)	3 (0,7)
1.6L Duratec-16V Ti-VCT - Sigma	Моторное масло - с учетом масляного фильтра	4,1 (0,9)
1.6L Duratec-16V Ti-VCT - Sigma	Моторное масло - без учета масляного фильтра	3,75 (0,8)
1.6L Duratec-16V Ti-VCT - Sigma	Система охлаждения	около 5,8 (1,3)
1.6L EcoBoost - Sigma	Моторное масло - с учетом масляного фильтра	4,1 (0,9)
1.6L EcoBoost - Sigma	Моторное масло - без учета масляного фильтра	3,75 (0,8)
1.6L EcoBoost - Sigma	Система охлаждения	около 6,3 (1,4)
2.0L Duratec-HE - MI4	Моторное масло - с учетом масляного фильтра	4,3 (1)
2.0L Duratec-HE - MI4	Моторное масло - без учета масляного фильтра	3,9 (0,9)
2.0L Duratec-HE - MI4	Система охлаждения	приблизительно 6,5 (1,4)

Обслуживание

Комплектация	Параметр	Вместимость, л (галлоны)
1.6L Duratorq-TDCi - DV	Моторное масло - с учетом масляного фильтра	3,8 (0,8)
1.6L Duratorq-TDCi - DV	Моторное масло - без учета масляного фильтра	3,5 (0,8)
1.6L Duratorq-TDCi - DV	Система охлаждения	около 7,3 (1,6)
2.0L Duratorq-TDCi - DW	Моторное масло - с учетом масляного фильтра	5,7 (1,3)
2.0L Duratorq-TDCi - DW	Моторное масло - без учета масляного фильтра	5,4 (1,2)
2.0L Duratorq-TDCi - DW	Система охлаждения	около 8,5 (1,9)

Объемы доливки моторного масла

Неисправность двигателя	Объем заполнения в литрах (галлонах)
1.6L Duratec-16V Ti-VCT - Sigma	0,8 (0,2)
1.6L EcoBoost - Sigma	0,8 (0,2)
2.0L Duratec-HE - MI4	0,9 (0,2)
1.6L Duratorq-TDCi - DV	1,6 (0,4)
2.0L Duratorq-TDCi - DW	1,8 (0,4)

ОЧИСТКА АВТОМОБИЛЯ СНАРУЖИ

ПРЕДУПРЕЖДЕНИЕ



Если вы моете автомобиль с полировкой, убедитесь, что на ветровом стекле не остался слой полироли.

ПРЕДОСТЕРЕЖЕНИЯ



Перед заездом на автомойку убедитесь в том, что она подходит для вашего автомобиля.



Некоторые моечные станции используют высокое давление водяной струи. Это может вызвать повреждения некоторых частей автомобиля.



Снимите антенну перед использованием автоматической мойки.



Выключите вентилятор системы отопления салона во избежание загрязнения воздушного фильтра.

Рекомендуется мыть ваш автомобиль губкой с теплой водой и автошампунем.

Очистка фар

ПРЕДОСТЕРЕЖЕНИЯ



Не протирайте рассеиватели фар с усилием и не применяйте абразивные средства, спиртовые растворы и химические растворители для их чистки.



Не следует протирать фары, когда их поверхность суха.

Очистка заднего стекла

ПРЕДОСТЕРЕЖЕНИЕ



Не трите с усилием внутреннюю поверхность заднего окна и не применяйте абразивные средства и химические растворители для ее чистки.

Пользуйтесь чистой, не оставляющей волокон тканью или замшей для протирки внутренней стороны заднего окна.

Очистка хромированных деталей

ПРЕДОСТЕРЕЖЕНИЕ



Не используйте абразивы или химические растворители. Пользуйтесь мыльной водой.

Защита лакокрасочного покрытия кузова

ПРЕДОСТЕРЕЖЕНИЯ



Не полируйте автомобиль на ярком солнце.



Не допускайте контакта полироли с пластиковыми поверхностями. Ее будет очень трудно удалить.



Не наносите полироль на ветровое стекло или заднее стекло. Это может стать причиной повышенного шума при работе щеток стеклоочистителя и мешать чистке стекла.

Рекомендуется наносить слой полироли на лакокрасочную поверхность автомобиля один-два раза в год.

ОЧИСТКА САЛОНА

РЕМНИ БЕЗОПАСНОСТИ

ПРЕДУПРЕЖДЕНИЯ



При их очистке не применяйте абразивные материалы или химические активные растворители.



Не допускайте проникновения влаги в механизмы инерционных катушек ремней безопасности.

Очищайте ремни безопасности с помощью очистителя салона или воды с мягкой губкой. Дайте ремням безопасности высохнуть, не применяя специальные приборы для их высушивания.

Дисплеи на панели приборов, ЖКИ-дисплеи и дисплеи аудиосистемы.

ПРЕДУПРЕЖДЕНИЕ



При их очистке не применяйте абразивные материалы, спиртовые растворы или химические активные растворители.

Задние окна

ПРЕДОСТЕРЕЖЕНИЯ



Не используйте никакие абразивные материалы для очистки внутренней поверхности задних окон.



Не наклеивайте на внутреннюю поверхность задних окон никакие ярлыки или стикеры.

УСТРАНЕНИЕ МЕЛКИХ ПОВРЕЖДЕНИЙ ЛАКОКРАСОЧНОГО ПОКРЫТИЯ

ПРЕДОСТЕРЕЖЕНИЕ



Следует немедленно удалять кажущиеся безобидными загрязнения (например, птичий помет, сок и смолу деревьев, останки насекомых, дорожную соль и промышленные отходы) с лакокрасочного покрытия.

Необходимо как можно скорее восстанавливать повреждения от летящих из под колес камней и мелкие царапины. Официальный дилер Форд может предложить широкий выбор средств ухода за кузовом. Читайте и выполняйте инструкции производителя.



Аккумуляторная батарея автомобиля

ЗАПУСК АВТОМОБИЛЯ ОТ ВНЕШНЕГО ИСТОЧНИКА ЭЛЕКТРОПИТАНИЯ

ПРЕДУПРЕЖДЕНИЕ

 Не используйте в качестве заземления топливопроводы, крышки коромысел или впускной коллектор.

ПРЕДОСТЕРЕЖЕНИЯ

-  Подсоединяйте аккумуляторную батарею только с таким же номинальным напряжением.
-  Пользуйтесь соединительными проводами соответствующего сечения с изолированными зажимами.
-  Не отсоединяйте аккумуляторную батарею от системы электрооборудования автомобиля.

Присоединение проводов

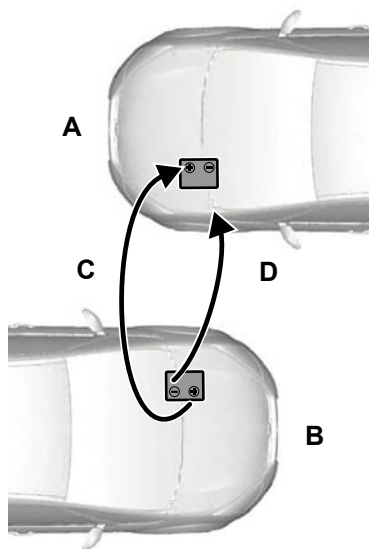

E102925

- A Разряженная аккумуляторная батарея
- B Автомобиль со вспомогательной аккумуляторной батареей
- C "Положительный" соединительный провод
- D "Отрицательный" соединительный провод

1. Установите автомобили таким образом, чтобы они не соприкасались.
2. Остановите двигатель и отключите все неиспользуемое электрооборудование.

Аккумуляторная батарея автомобиля

3. Соедините положительную (+) клемму аккумуляторной батареи автомобиля **В** с положительной (+) клеммой аккумуляторной батареи автомобиля **А** (провод **С**).
4. Соедините отрицательную (-) клемму аккумуляторной батареи автомобиля **В** с заземляющим штырем автомобиля **А** (провод **Д**). См. **Точки подключения аккумуляторной батареи** (стр. 253).

ПРЕДОСТЕРЕЖЕНИЯ

 **Не присоединяйте провод к "отрицательному" (-) выводу разряженной аккумуляторной батареи.**

 Убедитесь, что провода не касаются движущихся деталей или деталей систем подачи топлива.

Пуск двигателя

1. Запустите двигатель автомобиля **В** и установите промежуточную частоту вращения.
2. Запустите двигатель автомобиля **А**.
3. Дайте двигателям обоих автомобилей поработать не менее трех минут, прежде чем отсоединять кабели.

ПРЕДОСТЕРЕЖЕНИЕ

 При отсоединении проводов не включайте фары. Пиковое напряжение в момент отключения может вызвать перегорание ламп.

Отсоедините провода в последовательности, обратной присоединению.

ЗАМЕНА АККУМУЛЯТОРНОЙ БАТАРЕИ

ПРЕДОСТЕРЕЖЕНИЕ

 Для автомобилей с системой пуск/стоп действуют другие требования к аккумуляторной батарее. Ее необходимо заменить на аккумуляторную батарею с полностью идентичными техническими характеристиками.

Примечание: В этом случае настройки аудиосистемы требуется перепрограммировать при помощи ключевого кода.

Аккумуляторная батарея расположена в моторном отсеке. См. **Обслуживание** (стр. 232).

ТОЧКИ ПОДКЛЮЧЕНИЯ АККУМУЛЯТОРНОЙ БАТАРЕИ

ПРЕДОСТЕРЕЖЕНИЕ

 **Не присоединяйте провод к "отрицательному" (-) выводу разряженной аккумуляторной батареи.**

Аккумуляторная батарея автомобиля

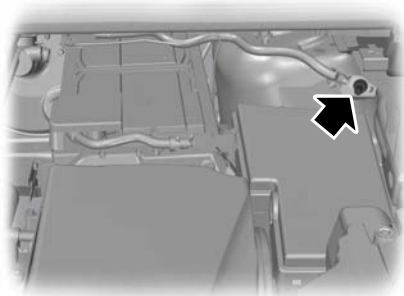

E130431

Точка подключения заземления находится справа от аккумуляторной батареи рядом с блоком предохранителей моторного отсека.

Колеса и шины

ОБЩАЯ ИНФОРМАЦИЯ

ПРЕДОСТЕРЕЖЕНИЯ



Используйте колеса и шины только разрешенных типоразмеров.

Использование шин других типоразмеров может привести к повреждению автомобиля, кроме того, в этом случае государственное типовое разрешение на шины становится недействительным.



Если вы установите на автомобиль шины с диаметром, отличным от диаметра шин, установленных производителем, то спидометр может выдавать неверные показания. Обратитесь к своему дилеру для перепрограммирования системы управления двигателем.



При намерении изменить размер заводских колес проверьте выполнимость данной операции у вашего дилера.

Примечание: Для оптимального расхода топлива регулярно проверяйте давление в шинах.

Ярлык, на котором указаны значения давления воздуха в шинах, расположен в проеме двери водителя на стойке "В".

Проверка и корректировка давления в шинах должна проводиться на холодных шинах. При этом температура окружающей среды должна соответствовать температуре их предполагаемой эксплуатации.

ЗАМЕНА КОЛЕСА

Замковые гайки крепления колеса

Имея номер сертификата, в дилерском центре Ford вы сможете получить запасные "секретные" гайки колёс и ключ для них.

Автомобили с запасным колесом

Если запасное колесо сходно по типу и размеру с другими установленными ходовыми колесами, возможно использование запасного колеса взамен ходового колеса, находящегося в эксплуатации, и продолжение движения без дополнительных ограничений.

Если запасное колесо отлично от других ходовых колес, оно будет обозначено желтой этикеткой с указанием соответствующего ограничения скорости движения.

Ознакомьтесь с представленной ниже информацией перед началом процедуры замены ходового колеса.

ПРЕДУПРЕЖДЕНИЯ



Ограничьтесь поездками на минимально возможные расстояния.



Не устанавливайте на автомобиль несколько запасных колес одновременно.



Не выполняйте какие-либо виды ремонта запасного колеса.



Не пользуйтесь автоматической автомобильной мойкой.

Колеса и шины

ПРЕДУПРЕЖДЕНИЯ



В случае неуверенности относительно типа имеющегося запасного колеса не допускайте, чтобы скорость движения автомобиля превышала 80 км/ч (50 миль/ч).



Цепи противоскольжения допускается устанавливать только на указанные шины. См.

Технические характеристики (стр. 268).

ПРЕДОСТЕРЕЖЕНИЕ



Возможно уменьшение дорожного просвета вашего автомобиля. Соблюдайте осторожность, припарковывая автомобиль рядом с бордюром.

Примечание: Возможно, изменятся ходовые качества автомобиля.

Домкрат

ПРЕДУПРЕЖДЕНИЯ



Используйте домкрат, прилагаемый к автомобилю, только в экстренных случаях для замены колёс.



Перед использованием убедитесь, что домкрат не имеет повреждений или деформаций, а его резиновые части смазаны и не имеют посторонних загрязнений.



Не размещайте никакие предметы между домкратом и поверхностью земли и между домкратом и автомобилем.

Примечание: Автомобили, поставляемые с комплектом для ремонта шин, не имеют домкрата и ключа для отворачивания колёсных гаек.

Замену зимних и летних шин рекомендуется проводить с помощью специального гидравлического съёмника в специализированной мастерской.

Примечание: Используйте домкрат грузоподъемностью не менее 1,5 т и диаметр опорной пяты которого составляет не менее 80 мм (3,1 дюйма).

Автомобили без комплекта для ремонта шин

Домкрат, монтажный ключ для закрепления колесных гаек, буксирная петля с резьбовым креплением и съёмник декоративной накладке колеса находятся в нише, предназначенной для запасного колеса.

Точки установки опорных пят подъемника или домкрата

ПРЕДОСТЕРЕЖЕНИЕ



Устанавливайте домкрат только в указанных точках. Установка пят в других точках может привести к повреждениям кузова, элементов рулевого управления, подвески, двигателя, тормозной системы и топливopроводов.

Колеса и шины

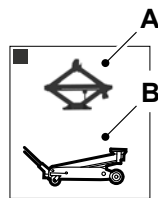
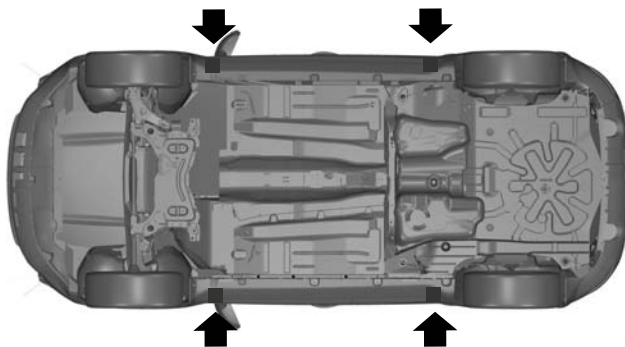

E92658

- A Только для использования в экстренных случаях
- B Обслуживание

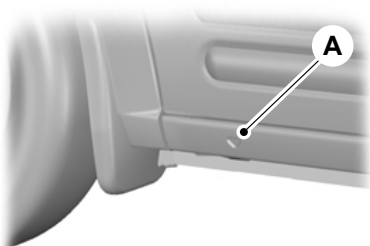

E93302

Маленькие стрелки на порогах **A** показывают места установки домкрата.



E92932

Колеса и шины



E93020

Сборка монтажного ключа

Первый тип

ПРЕДУПРЕЖДЕНИЕ

 Возвращая удлинительную секцию монтажного ключа в исходное положение, соблюдайте осторожность, чтобы не прищемить пальцы.

Примечание: Убедитесь в том, что монтажный ключ полностью раскрыт.



E122546

Выдвиньте удлинительную секцию монтажного ключа.

Второй тип

ПРЕДОСТЕРЕЖЕНИЕ

 Буксирная петля с резьбовым креплением имеет **левую резьбу**. Для установки буксирной петли вворачивайте ее против часовой стрелки. Проследите за тем, чтобы буксирная петля была полностью затянута.

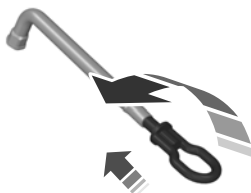

E122502

Вставьте буксирную петлю с резьбовым креплением в монтажный ключ.

Снятие декоративной накладки колеса

Первый тип

Расположите плоский торец монтажного ключа между ободом и диском и осторожно снимите диск.

Колеса и шины

Второй тип

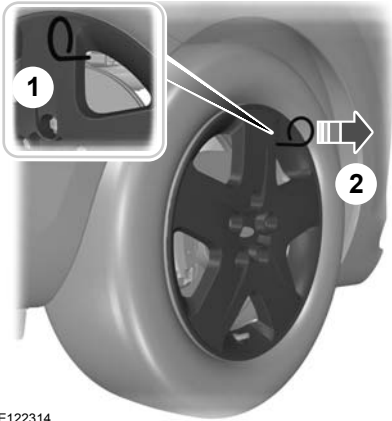

E122314

1. Установите съемник для декоративной накладки колеса.
2. Проверьте вентиль шины на наличие повреждений.

Примечание: Проследите за тем, чтобы съемник декоративной накладки колеса располагался под прямым углом к ней.

Демонтаж колеса

ПРЕДУПРЕЖДЕНИЯ

⚠ Остановите автомобиль в таком месте, где он не будет создавать помех движущемуся транспорту, а также там, где в процессе замены колеса вы не будете подвергаться опасности.

⚠ Установите знак аварийной остановки.

⚠ Расположите автомобиль на твердой ровной площадке. Установите колеса прямо.

⚠ Выключите зажигание, включите и полностью затяните стояночный тормоз.

ПРЕДУПРЕЖДЕНИЯ

⚠ Если ваш автомобиль оборудован механической трансмиссией, включите первую передачу или передачу заднего хода. Для автоматической трансмиссии включите режим парковки.

⚠ Пассажиры должны покинуть автомобиль.

⚠ Под дальнее колесо подложите подходящий кирпич или башмак.

⚠ При установке колеса следите за тем, чтобы стрелки на шине, показывали правильное направление вращения при движении автомобиля вперед. Если на запасном колесе, которое необходимо установить, стрелки указывают противоположное направление вращения, то необходимо произвести перемонтировку шины. Доверьте эту работу квалифицированному механику.

⚠ Не выполняйте никаких работ под автомобилем, если он опирается только на домкрат.

⚠ Следите за тем, чтобы домкрат находился вертикально к точкам его крепления и не перекашивался относительно плоскости земли.

ПРЕДОСТЕРЕЖЕНИЕ

⚠ Не кладите легкосплавные колеса лицевой стороной на землю, так как это может привести к повреждению лакокрасочного покрытия.

Примечание: Запасное колесо находится под наполным ковриком в багажном отделении.

1. Установите ключ секретной гайки.

Колеса и шины

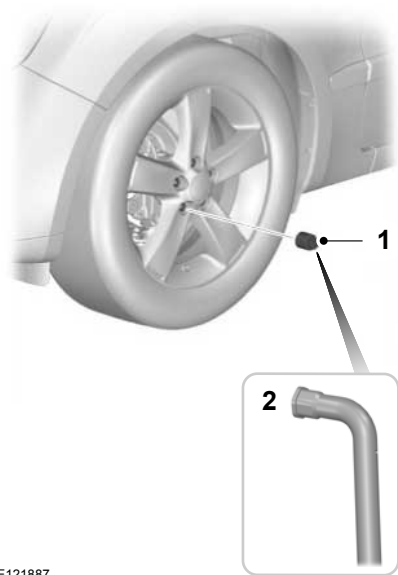

E121887

2. Ослабьте гайки крепления колеса.
3. Поднимайте автомобиль домкратом до тех пор, пока колесо не приподнимется над землей.
4. Отверните гайки крепления колеса и снимите колесо.

Установка колеса

ПРЕДУПРЕЖДЕНИЯ

 Используйте колеса и шины только разрешенных типоразмеров. Использование шин других типоразмеров может привести к повреждению автомобиля, кроме того, в этом случае государственное типовое разрешение на шины становится недействительным. См. **Технические характеристики** (стр. 268).

ПРЕДУПРЕЖДЕНИЯ

 Не устанавливайте на автомобиль шины, сохраняющие работоспособность при проколе, если первоначально автомобиль не был оборудован такими шинами. Для получения более подробных сведений о применимости шин свяжитесь со своим дилером.

ПРЕДОСТЕРЕЖЕНИЕ

 Не крепите легкосплавные диски гайками, предназначенными для штампованных дисков.

Примечание: Гайки, предназначенные для крепления легкосплавных колес, допускается также использовать для крепления стального запасного колеса в течение непродолжительного времени (максимум две недели).

Примечание: Убедитесь в чистоте сопрягаемых поверхностей колеса и ступицы.

Примечание: Следите за тем, чтобы конуса колесных гаек были бы обращены к колесу.

1. Установите колесо.
2. От руки заверните гайки крепления колеса.
3. Установите ключ секретной гайки.

Колеса и шины

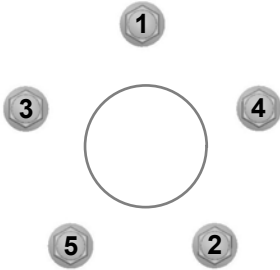

E75442

4. Произведите предварительную затяжку гаек крепления колеса в указанной последовательности.
5. Опустите автомобиль и снимите домкрат.
6. Произведите окончательную затяжку гаек крепления колеса в указанной последовательности. См. **Технические характеристики** (стр. 268).
7. Установите декоративную накладку колеса усилием руки.

ПРЕДУПРЕЖДЕНИЕ



Как можно скорее проверьте момент затяжки гаек крепления колеса и давление воздуха в шинах.

КОМПЛЕКТ ДЛЯ РЕМОНТА ШИН

Возможно, ваш автомобиль не укомплектован запасной шиной. В этом случае прилагается комплект для экстренного ремонта шин, который позволяет отремонтировать **одну** спущенную шину.

Комплект для ремонта шин расположен в нише для запасного колеса.

Общие сведения

ПРЕДУПРЕЖДЕНИЯ



В зависимости от типа шины и характера повреждений, может быть возможен только частичный ремонт или герметизация вообще может быть невозможна. Снижение давления воздуха в шинах может повлиять на управляемость автомобиля и привести к потере контроля над ним.



Не используйте комплект для ремонта шин, поврежденных в результате движения автомобиля на спущенной шине.



Не используйте комплект для ремонта шин на шинах типа "run-flat", сохраняющих работоспособность после прокола.



Не пытайтесь устранить повреждения, находящиеся не на видимых участках протектора.



Не пытайтесь устранить повреждения на боковине шины.

Комплект для ремонта шин позволяет устранить большинство проколов с диаметром до шести мм, чтобы временно восстановить работоспособность автомобиля.

Пользуясь комплектом, соблюдайте следующие правила:

Колеса и шины

- **Управляйте автомобилем с осторожностью, избегайте резких маневров**, особенно если автомобиль загружен или установлен прицеп.
- Комплект позволяет выполнить временный экстренный ремонт и добраться на автомобиле до ближайшего сервисного центра или преодолеть расстояние максимум 200 км (125 миль).
- Не превышайте **максимальную скорость 80 км/ч (50 миль в час)**.
- Храните комплект вне пределов досягаемости детей.
- Используйте комплект при наружных температурах от -30°C до $+70^{\circ}\text{C}$.
- Припаркуйте автомобиль на обочине проезжей части, так, чтобы не затруднять движение транспорта и использовать комплект, не подвергая себя опасности.
- Применяйте стояночный тормоз даже при остановке на горизонтальной поверхности, чтобы предотвратить возможное перемещение автомобиля.
- Не пытайтесь удалить посторонние предметы, например, гвозди или винты, застрявшие в шине.
- Не выключайте двигатель на время работы с комплектом (если автомобиль не находится в закрытом или плохо проветриваемом помещении). В таких условиях включайте компрессор при выключенном двигателе.

Использование комплекта для ремонта шин

ПРЕДУПРЕЖДЕНИЯ



Сжатый воздух может создать опасность взрыва или сильное движущее усилие.



Не оставляйте используемый комплект без присмотра.

ПРЕДОСТЕРЕЖЕНИЕ



Длительность работы компрессора не должна превышать 10 минут.

Примечание: Используйте комплект для ремонта только того автомобиля, которому он прилагается.

Накачивание шины

ПРЕДУПРЕЖДЕНИЯ



Перед началом операции проверьте состояние боковины шины. При наличии любых порезов, вздутий или сходных повреждений не пытайтесь накачать шину.





Во время работы компрессора не стойте рядом с шиной.

Колеса и шины

ПРЕДУПРЕЖДЕНИЯ

 Наблюдайте за боковиной шины. Если появятся любые трещины, вздутия или сходные повреждения, выключите компрессор и выпустите воздух при помощи клапана сброса давления **В**. Не эксплуатируйте эту шину.

 Герметик содержит натуральный латекс. Избегайте контакта с кожей и попадания на одежду. При контакте с жидкостью немедленно промойте пораженные участки обильным количеством воды и обратитесь к врачу.

 Если давление в шине не достигло 1,8 бар (26 пси) за семь минут, возможно, шина сильно повреждена, и временный ремонт невозможен. В таком случае не продолжайте поездки, не заменив эту шину.

ПРЕДОСТЕРЕЖЕНИЕ

 При установке бутылки на держатель происходит прокол пломбы. Не снимайте бутылку с держателя, поскольку это приведет к вытеканию герметика.

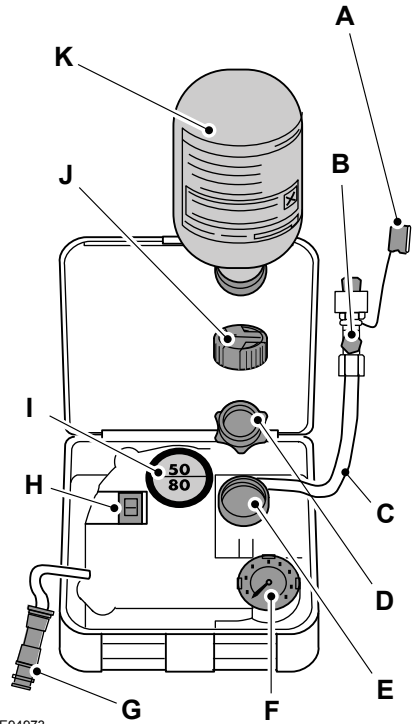

E94973

- A Предохранительная крышка
- B Предохранительный клапан
- C Шланг
- D Оранжевая крышка
- E Держатель бутылок
- F Манометр
- G Провод с электрическим разъемом
- H Переключатель компрессора
- I Ярылок

Колеса и шины

J Крышка бутылки

K Бутыль с герметиком

1. Откройте крышку комплекта для ремонта шин.
2. Открепите от баллончика ярлык **I**, на котором указана максимально допустимая скорость 80 км/ч (50 миль в час), и приклейте его на панель приборов, в поле зрения водителя. Убедитесь в том, что ярлык не заслоняет никакие важные элементы.
3. Выньте шланг **C** и провод с электрическим разъемом **G**.
4. Отверните оранжевую крышку **D** и крышку бутылки **J**.
5. Полотно, до упора наворачивайте бутылку с герметиком **K** по часовой стрелке на держатель бутылки **E**.
6. Снимите колпачок вентиля с поврежденной шины.
7. Отсоедините предохранительную крышку **A** от шланга **C** и плотно наворачивайте шланг **C** на вентиль поврежденной шины.
8. Убедитесь в том, что переключатель компрессора **H** установлен в положение **O**.
9. Вставьте разъем питания **G** в гнездо прикуривателя или в дополнительное гнездо питания. См. **Прикуриватель** (стр. 135). См. **Дополнительные электрические розетки** (стр. 135).
10. Запустите двигатель.
11. Установите переключатель компрессора **H** в положение **I**.

12. Накачивайте шину не дольше семи минут до давления не менее 1,8 бар (26 пси) и не более 3,5 бар (51 пси). Переведите переключатель компрессора **H** в положение **O** и проверьте давление в шине с помощью манометра **F**.
13. Извлеките разъем питания **G** из гнезда прикуривателя или дополнительного гнезда питания.
14. Снимите шланг **C** с вентиля шины и быстро установите предохранительную крышку **A**. Установите колпачок вентиля.
15. Оставьте бутылку с герметиком **K** в держателе **E**.
16. Уберите комплект, крышку бутылки и оранжевую крышку в надежное, но легкодоступное место в автомобиле. Комплект понадобится снова после проверки давления в шине.
17. Немедленно начните движение и проедьте около трех километров (двух миль), чтобы герметик смог пропитать поврежденный участок.

Примечание: При закачивании герметика через вентиль шины давление может возрасти до 6 бар, однако примерно через 30 секунд давление снова упадет.

ПРЕДУПРЕЖДЕНИЕ



Если вы ощутите сильные вибрации, неустойчивость или шум во время движения, то сбросьте скорость и осторожно доберитесь до места, на котором можно безопасно остановить автомобиль. Перепроверьте состояние шины и давление. Если давление в шине меньше 1,3 бар (19 пси) или присутствуют любые трещины, вздутия или сходные видимые повреждения, не продолжайте поездки, не заменив эту шину.

Колеса и шины

Проверка давления в шинах

1. Остановите автомобиль, проехав примерно три километра (две мили). Проверьте и, если необходимо, скорректируйте давление в поврежденной шине.
2. Установите комплект и проверьте давление в шине по показаниям манометра **F**.
3. Если давление в шине, заполненной герметиком, составляет не менее 1,3 бар (19 пси), доведите давление до предписанного уровня. См. **Технические характеристики** (стр. 268).
4. Снова накачайте шину, чтобы увеличить давление воздуха.
5. Снова проверьте давление в шине с помощью манометра **F**. Если давление в шине слишком высокое, доведите его до предписанного уровня с помощью клапана сброса давления **B**.
6. Накачав шину до требуемого давления, переведите переключатель компрессора **H** в положение **O**, извлеките разъем **G** из гнезда питания, выверните шланг **C**, затяните крышку вентиля и установите предохранительную крышку **A**.
7. Оставьте бутылку с герметиком **K** в держателе **E** и уберите комплект в первоначальное безопасное место хранения.
8. Доберитесь до ближайшего сервисного центра и замените поврежденную шину. Перед тем как шина будет снята с обода, сообщите механику о том, что шина заполнена герметиком. После однократного использования комплекта как можно скорее замените его.

Примечание: Помните о том, что комплект для экстренного ремонта шин позволяет лишь временно восстановить способность автомобиля к движению. В разных странах могут действовать разные правила ремонта шин после использования комплекта. Проконсультируйтесь со специалистом по ремонту шин.

ПРЕДУПРЕЖДЕНИЕ



Перед началом движения убедитесь в том, что давление воздуха в шине соответствует требуемому. См. **Технические характеристики** (стр. 268). Контролируйте давление до момента замены шины, заполненной герметиком.

Бутылки с герметиком можно выбрасывать в баки для обычного бытового мусора. Возвратите остаток жидкого герметика дилеру или утилизируйте его в соответствии с местными правилами утилизации отходов.

ОБСЛУЖИВАНИЕ ШИН



E70415

Колеса и шины

Для обеспечения равномерного износа и увеличения срока эксплуатации шин мы рекомендуем регулярно переставлять шины с передних колес на задние и наоборот. Интервал перестановки должен составлять от 5000 до 10000 км (от 3000 до 6000 миль) пробега.

ПРЕДОСТЕРЕЖЕНИЕ

 Не допускайте трения боковин шин о бордюрный камень при парковке автомобиля.

Если необходимо въехать на бордюр, делайте это медленно, причем при подъезде колеса по возможности должны стоять под прямым углом к бордюру.

Регулярно проверяйте шины на наличие порезов, посторонних предметов и неравномерного износа протектора. Неравномерный износ шин может привести к нарушениям углов установки колес.

Проверяйте давление "холодных" шин (включая запасное) каждые две недели.

ИСПОЛЬЗОВАНИЕ ЗИМНИХ ШИН

ПРЕДОСТЕРЕЖЕНИЕ

 Удостоверьтесь, что для крепления колёс, на которые монтируются зимние шины, вы используете подходящие гайки.

При использовании зимних шин убедитесь, что давление в них соответствует норме. См. **Технические характеристики** (стр. 268).

ИСПОЛЬЗОВАНИЕ ЦЕПЕЙ ПРОТИВОСКОЛЬЖЕНИЯ

ПРЕДУПРЕЖДЕНИЯ



Не превышайте скорости 50 км/ч.



Не используйте цепи противоскольжения на дорогах без снега.



Цепи противоскольжения допускается устанавливать только на указанные шины. См.

Технические характеристики (стр. 268).

ПРЕДОСТЕРЕЖЕНИЕ



Если на колесах вашего автомобиля установлены декоративные колпаки, снимите их перед установкой цепей.

Примечание: Система ABS продолжит работу в обычном режиме.

Применяйте цепи противоскольжения только с коротким звеном.

Цепи противоскольжения устанавливайте только на передние колёса.

Автомобили с системой динамической стабилизации (ESP)

На автомобилях, оснащенных системой динамической стабилизации (ESP), могут изменяться ходовые качества. Эти изменения исчезают после отключения системы. См.

Использование системы динамической стабилизации (стр. 166).

Колеса и шины

СИСТЕМА КОНТРОЛЯ ДАВЛЕНИЯ В ШИНАХ

ПРЕДУПРЕЖДЕНИЯ



Система не освобождает вас от необходимости регулярно проверять давление воздуха в шинах.



Система только информирует о снижении давления воздуха в шинах. Она не способна накачивать шины.



Не эксплуатируйте автомобиль, если давление воздуха в его шинах значительно снижено. Это может привести к перегреву и повреждению шин. Недостаточное давление воздуха в шинах приводит к повышению расхода топлива, снижению ресурса шин, а также ухудшению управляемости и снижению безопасности автомобиля.

ПРЕДОСТЕРЕЖЕНИЯ



Чтобы не повредить вентили, при накачивании шин не изгибайте их.



Установку колёс должен производить персонал, имеющий необходимые навыки.

Система контроля давления в шинах (Deflation Detection System) предупредит вас об изменении давления в шине любого колеса. Для этого система использует датчики ABS, по сигналам которых определяется радиус качения колес. Изменение радиуса качения свидетельствует о падении давления в шине. В этом случае на информационный дисплей выводится предупреждающее сообщение, а также включается соответствующий визуальный сигнализатор. См. **Информационные сообщения** (стр. 99).

В таком случае следует как можно скорее проверить давление воздуха в шинах и довести его до требуемого. См. **Технические характеристики** (стр. 268).

Если давление воздуха снижается слишком часто, следует как можно скорее определить и устранить причину этого.

Кроме низкого давления в шине или прокола, изменение радиуса качения могут вызывать следующие причины:

- Неравномерное распределение груза.
- Буксирование прицепа или движение по холмистой местности.
- Использование цепей противоскольжения.
- Движение по мягким и рыхлым грунтам, таким как снег или грязь.

Примечание: Система будет продолжать выдавать адекватную информацию, однако время срабатывания может увеличиться.

Перезагрузка системы

Примечание: Запрещается перезагружать систему во время движения автомобиля.

Колеса и шины

Примечание: Необходимо перезагрузить систему после каждого регулирования давления в шинах или замены колес.

Примечание: Включите зажигание.

1. Используя органы управления информационным дисплеем, выберите **Настройки > Помощ. водит. > Контр. давлен.**
2. Нажмите и удерживайте кнопку **OK** до появления подтверждения.

ТЕХНИЧЕСКИЕ ХАРАКТЕРИСТИКИ

Момент затяжки колёсных гаек

Тип колеса	Нм
Все	130 (96)

Давление воздуха в шинах (холодные шины)

Для скорости до 80 км/ч (50 миль/ч)

Вариант	Размер шины	Нормальная нагрузка		Полная нагрузка	
		Передняя	Задняя	Передняя	Задняя
		бар	бар	бар	бар
Все	T125/80 R 16	4,2 (61)	4,2 (61)	4,2 (61)	4,2 (61)
Все	T125/90 R 16	4,2 (61)	4,2 (61)	4,2 (61)	4,2 (61)

Для скорости до 160 км/ч

Вариант	Размер шины	Нормальная нагрузка		Полная нагрузка	
		Передняя	Задняя	Передняя	Задняя
		бар (фунтов на кв. дюйм)	бар (фунтов на кв. дюйм)	бар (фунтов на кв. дюйм)	бар (фунтов на кв. дюйм)
Все	205/55 R 16 ¹	2,1 (31)	2,1 (31)	2,4 (35)	2,8 (41)

Колеса и шины

Вариант	Размер шины	Нормальная нагрузка		Полная нагрузка	
		Передняя	Задняя	Передняя	Задняя
		бар (фунтов на кв. дюйм)	бар (фунтов на кв. дюйм)	бар (фунтов на кв. дюйм)	бар (фунтов на кв. дюйм)
1.6L Duratec-16V Ti-VCT - Sigma, 1.6L EcoBoost - Sigma, 2.0L Duratec-HE - MI4, 1.6L Duratorq-TDCi - DV	215/55 R 16 *	2,1 (31)	2,1 (31)	2,4 (35)	2,8 (41)
2.0L Duratorq-TDCi - DW	215/55 R 16 *	2,3 (33)	2,1 (31)	2,4 (35)	2,8 (41)
1.6L Duratec-16V Ti-VCT - Sigma, 1.6L EcoBoost - Sigma, 2.0L Duratec-HE - MI4, 1.6L Duratorq-TDCi - DV	215/50 R 17	2,1 (31)	2,1 (31)	2,4 (35)	2,8 (41)
2.0L Duratorq-TDCi - DW	215/50 R 17	2,3 (33)	2,1 (31)	2,4 (35)	2,8 (41)
1.6L Duratec-16V Ti-VCT - Sigma, 1.6L EcoBoost - Sigma, 2.0L Duratec-HE - MI4, 1.6L Duratorq-TDCi - DV	235/40 R 18	2,1 (31)	2,1 (31)	2,4 (35)	2,8 (41)
2.0L Duratorq-TDCi - DW	235/40 R 18	2,3 (33)	2,1 (31)	2,4 (35)	2,8 (41)

* Цепи противоскольжения допускается устанавливать только на указанные шины.

Колеса и шины

Давление в шинах при частом движении со скоростью более 160 км/ч

Вариант	Размер шины	Нормальная нагрузка		Полная нагрузка	
		Передняя	Задняя	Передняя	Задняя
		бар (фунтов на кв. дюйм)	бар (фунтов на кв. дюйм)	бар (фунтов на кв. дюйм)	бар (фунтов на кв. дюйм)
1.6L Duratec-16V Ti-VCT - Sigma, 1.6L Duratorq-TDCi - DV	205/55 R 16	2,1 (31)	2,1 (31)	2,4 (35)	2,8 (41)
1.6L EcoBoost - Sigma	205/55 R 16	2,2 (32)	2,1 (31)	2,4 (35)	2,8 (41)
1.6L Duratec-16V Ti-VCT - Sigma, 1.6L EcoBoost - Sigma, 2.0L Duratec-HE - MI4, 1.6L Duratorq-TDCi - DV	215/55 R 16	2,1 (31)	2,1 (31)	2,4 (35)	2,8 (41)
2.0L Duratorq-TDCi - DW	215/55 R 16	2,3 (33)	2,1 (31)	2,6 (38)	2,8 (41)
1.6L Duratec-16V Ti-VCT - Sigma, 1.6L EcoBoost - Sigma, 2.0L Duratec-HE - MI4, 1.6L Duratorq-TDCi - DV	215/50 R 17	2,1 (31)	2,1 (31)	2,4 (35)	2,8 (41)
2.0L Duratorq-TDCi - DW	215/50 R 17	2,3 (33)	2,1 (31)	2,6 (38)	2,8 (41)
1.6L Duratec-16V Ti-VCT - Sigma, 1.6L EcoBoost - Sigma, 2.0L Duratec-HE - MI4, 1.6L Duratorq-TDCi - DV	235/40 R 18	2,1 (31)	2,1 (31)	2,4 (35)	2,8 (41)
2.0L Duratorq-TDCi - DW	235/40 R 18	2,3 (33)	2,1 (31)	2,6 (38)	2,8 (41)

Идентификация автомобиля

ТАБЛИЧКА С ИДЕНТИФИКАЦИОННЫМ НОМЕРОМ АВТОМОБИЛЯ

Примечание: Идентификационная табличка автомобиля может отличаться от изображенной на рисунке.

Примечание: Информация на идентификационной табличке автомобиля зависит от требований конкретного рынка.

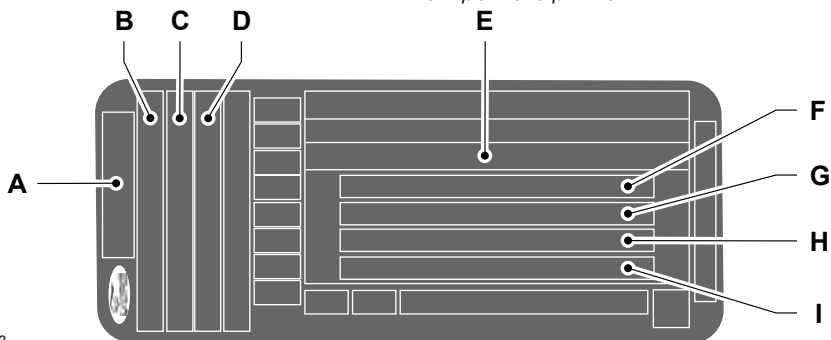

E135662

- A Модель
- B Вариант
- C Обозначение двигателя
- D Стандарт на токсичность выхлопа
- E Идентификационный номер автомобиля (VIN)
- F Полная разрешенная масса автомобиля
- G Полная масса автопоезда
- H Максимальная нагрузка на передний мост
- I Максимальная нагрузка на задний мост

Идентификационный номер автомобиля и максимальные нагрузки указаны на табличке в нижней части проема правой передней двери со стороны замка.

Идентификация автомобиля

ИДЕНТИФИКАЦИОННЫЙ НОМЕР АВТОМОБИЛЯ

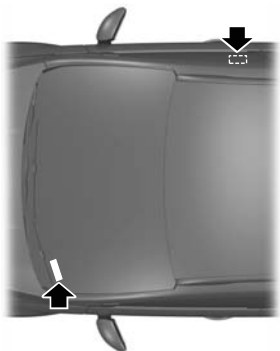

E87496

Идентификационный номер автомобиля отштампован на панели пола с правой стороны автомобиля рядом с передним сиденьем. Он также продублирован с левой стороны панели управления.

Заправочные объемы и технические характеристики

ТЕХНИЧЕСКИЕ ХАРАКТЕРИСТИКИ

Габариты автомобиля

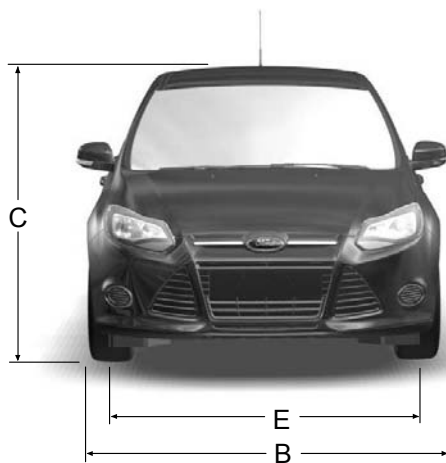
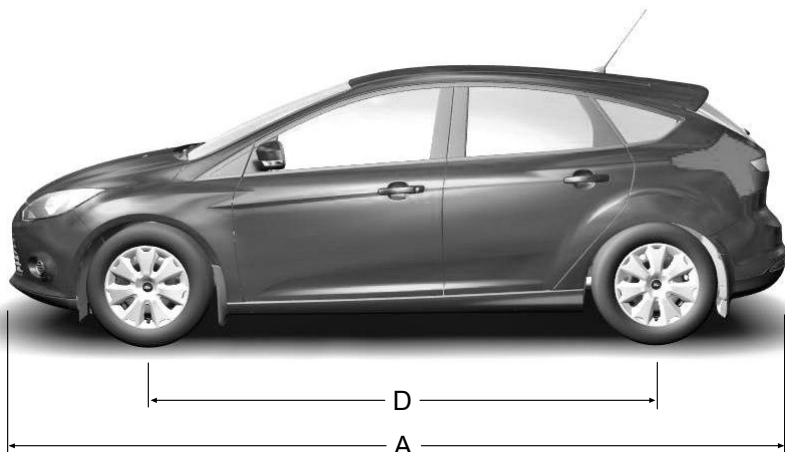

E132736

Заправочные объемы и технические характеристики

4-дверный кузов

Пункт	Описание размеров	Размер в мм (дюймах)
A	Габаритная длина	4534 (178,5)
B	Габаритная ширина (с учетом наружных зеркал)	2010 (79,1)
C	Габаритная высота - соответствует снаряженной массе по стандартам ЕС	1451 - 1484 (57,1 - 58,4)
D	Колесная база	2648 (104,3)
E	Колея передних колес	1544 - 1559 (60,8 - 61,4)
E	Колея задних колес	1534 - 1549 (60,4 - 61)

5-дверный кузов

Пункт	Описание размеров	Размер в мм (дюймах)
A	Габаритная длина	4358 - 4412 (171,6 - 173,7)
B	Габаритная ширина (с учетом наружных зеркал)	2010 (79,1)
C	Габаритная высота - соответствует снаряженной массе по стандартам ЕС	1451 - 1484 (57,1 - 58,4)
D	Колесная база	2648 (104,3)
E	Колея передних колес	1544 - 1559 (60,8 - 61,4)
E	Колея задних колес	1534 - 1549 (60,4 - 61)

Универсал

Пункт	Описание размеров	Размер в мм (дюймах)
A	Габаритная длина	4556 - 4606 (179,4 - 181,3)
B	Габаритная ширина (с учетом наружных зеркал)	2010 (79,1)
C	Габаритная высота - соответствует снаряженной массе по стандартам ЕС	1472 - 1505 (58 - 59,3)
D	Колесная база	2648 (104,3)

Заправочные объемы и технические характеристики

Пункт	Описание размеров	Размер в мм (дюймах)
Е	Колея передних колес	1544 - 1559 (60,8 - 61,4)
Е	Колея задних колес	1534 - 1549 (60,4 - 61)

Заправочные объемы и технические характеристики

Размеры буксировочного оборудования

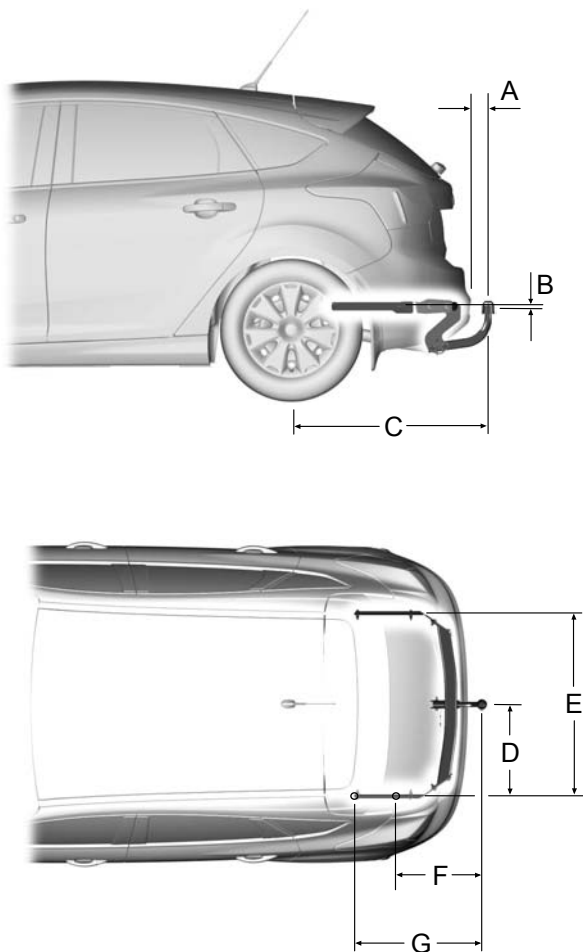

E132737

Заправочные объемы и технические характеристики

4-дверный кузов

Пункт	Описание размеров	Размер в мм (дюймах)
A	Бампер — центр шаровой опоры буксировочного приспособления	77 - 80 (3 - 3,1)
B	Точка крепления - центр шаровой опоры буксирного устройства	5 (0,2)
C	Центр колеса - центр шаровой опоры буксирного устройства	1068 - 1071 (42 - 42,2)
D	Центр шаровой опоры буксирного устройства - лонжерон	518 (20,4)
E	Расстояние между боковыми лонжеронами	1037 (40,8)
F	Центр шаровой опоры буксирного устройства - центральная точка крепления №1	450 (17,7)
G	Центр шаровой опоры буксирного устройства - центральная точка крепления №2	750 (29,5)

5-дверный кузов

Пункт	Описание размеров	Размер в мм (дюймах)
A	Бампер — центр шаровой опоры буксировочного приспособления	81 - 83 (3,2 - 3,3)
B	Точка крепления - центр шаровой опоры буксирного устройства	5 (0,2)
C	Центр колеса - центр шаровой опоры буксирного устройства	896 - 898 (35,3 - 35,4)
D	Центр шаровой опоры буксирного устройства - лонжерон	518 (20,4)
E	Расстояние между боковыми лонжеронами	1036 (40,8)
F	Центр шаровой опоры буксирного устройства - центральная точка крепления №1	420 (16,5)

Заправочные объемы и технические характеристики

Пункт	Описание размеров	Размер в мм (дюймах)
G	Центр шаровой опоры буксирного устройства - центральная точка крепления №2	720 (28,3)

Универсал

Пункт	Описание размеров	Размер в мм (дюймах)
A	Бампер — центр шаровой опоры буксирного приспособления	81 (3,2)
B	Точка крепления - центр шаровой опоры буксирного устройства	76 (3)
C	Центр колеса - центр шаровой опоры буксирного устройства	1094 (43,1)
D	Центр шаровой опоры буксирного устройства - лонжерон	590 (23,2)
E	Расстояние между боковыми лонжеронами	1179 (46,4)
F	Центр шаровой опоры буксирного устройства - центральная точка крепления №1	474 (18,7)
G	Центр шаровой опоры буксирного устройства - центральная точка крепления №2	719 (28,3)

Введение

ВАЖНАЯ ИНФОРМАЦИЯ ОБ АУДИОСИСТЕМЕ

ПРЕДУПРЕЖДЕНИЯ

 Из-за технической несовместимости могут возникать сбои в функционировании компакт-дисков с возможностью записи (формата CD-R) и перезаписи (формата CD-RW).

 Описываемые аудиоблоки с проигрывателями компакт-дисков воспроизводят компакт-диски, соответствующие спецификации международного стандарта "Red Book". Защищенные от возможности копирования компакт-диски, выпускаемые некоторыми производителями, не соответствуют этому стандарту, и качество их воспроизведения не гарантируется.

 Двухформатные, двухсторонние диски (DVD Plus, CD-DVD), предназначенные для записи музыки, являются более толстыми, чем обычные CD, и поэтому их нормальное воспроизведение не может быть гарантировано, и возникает риск застревания. Не следует пользоваться компакт-дисками неправильной формы, компакт-дисками с пленкой, предохраняющей от появления царапин, или с самоклеющимися ярлыками. Поэтому гарантийные рекламации на аудиотехнику, использующие этот тип компакт-дисков, не принимаются.

 Все CD-проигрыватели предназначены для воспроизведения стандартных 12 см аудиодисков, изготовленных заводским способом.

ПРЕДУПРЕЖДЕНИЯ

 При попадании посторонних предметов, например, кредитных карточек или монет, внутрь отсека для компакт-дисков, возможно повреждение аудиоблока.

Дисплеи аудиоблоков

CLASS 1
LASER PRODUCT

CAUTION—INVISIBLE LASER RADIATION WHEN OPEN
DO NOT STARE INTO BEAM OR
VIEW DIRECTLY WITH OPTICAL INSTRUMENTS

Disc (Диск)*

Звуковой компакт-диск

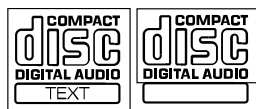

MP3



Краткое описание аудиоблока

Примечание: Блоки оснащены встроенным многофункциональным дисплеем, который расположен над отсеком для CD. На этом экране отображается важная информация, связанная с управлением аудиоблоком. Кроме этого, предусмотрены различные пиктограммы, размещенные по периметру экрана, которые загораются, когда соответствующая функция активна (например, CD, Radio или Aux.)

Тип 1

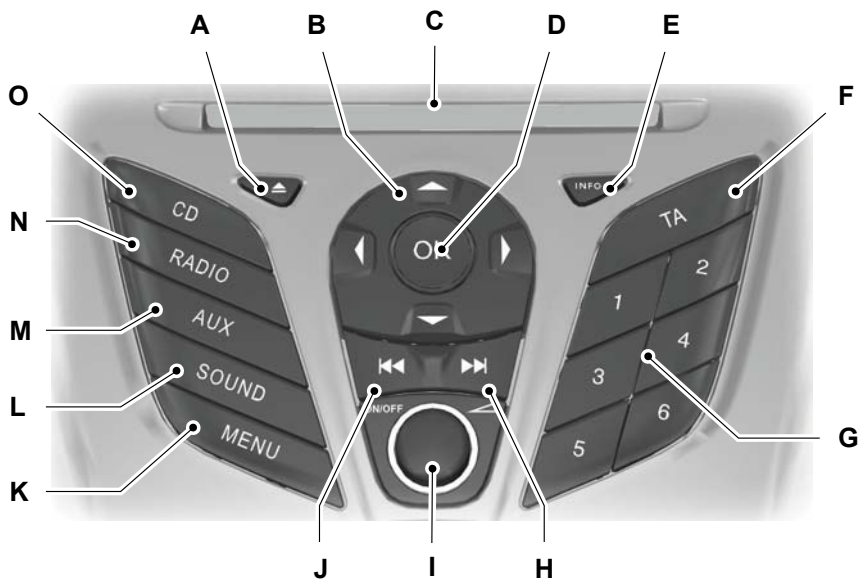

E130324

- A Кнопка извлечения компакт-диска. См. **Проигрыватель компакт-дисков** (стр. 294).
- B Навигационные стрелки.
- C Гнездо проигрывателя компакт-дисков. См. **Проигрыватель компакт-дисков** (стр. 294).

Краткое описание аудиоблока

- D ОК.
- E Информация.
- F Трансляция сообщений об обстановке на дорогах. См. **Настройка приема транспортных сообщений** (стр. 290).
- G Предварительная настройка См. **Кнопки настройки частот радиостанций** (стр. 289).
- H Поиск в направлении увеличения частоты вещания Выбор записи на CD См. **Кнопки настройки радиостанций** (стр. 288). См. **Выбор дорожки** (стр. 294).
- Кнопка включения/выключения и регулятор уровня звука.
- J Поиск в направлении уменьшения частоты вещания Выбор записи на CD См. **Кнопки настройки радиостанций** (стр. 288). См. **Выбор дорожки** (стр. 294).
- K Выбор меню.
- L Клавиша звука. См. **Кнопка включения звукового сигнала** (стр. 288).
- M Выбор режима вспомогательного оборудования См. **Дополнительный разъем (AUX IN)** (стр. 137). См. **Дополнительное гнездо входа (AUX IN)** (стр. 298).
- N Выбор радио и диапазона волн. См. **Использование аудиосистемы** (стр. 288).
- O Выбор режима проигрывателя CD См. **Проигрыватель компакт-дисков** (стр. 294).

Краткое описание аудиоблока

Тип 2

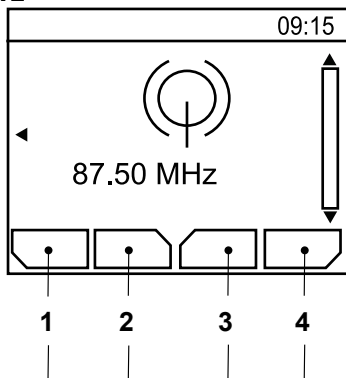

A Описание функциональных кнопок 1-4

E104157

A

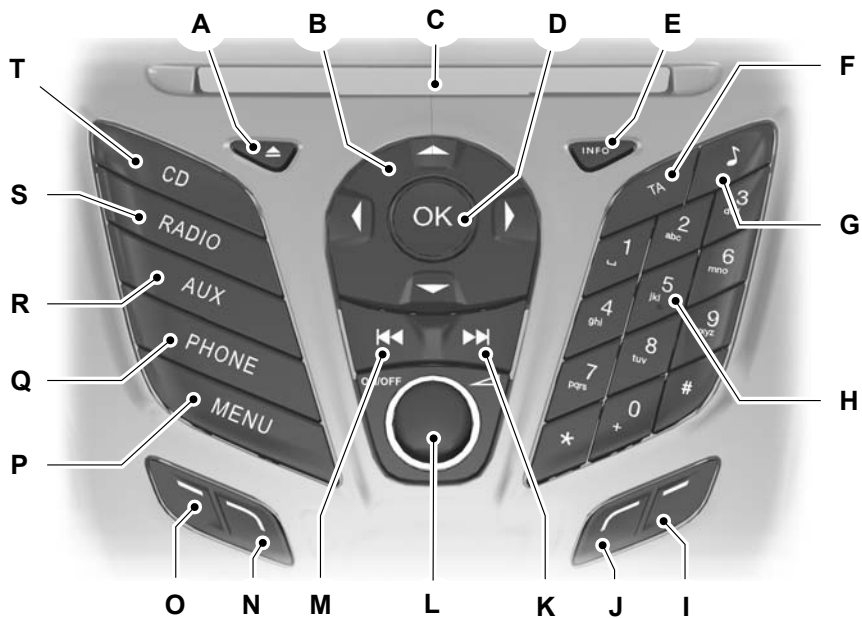

E130142

Краткое описание аудиоблока

Работа функциональных кнопок 1-4 зависит от контекста, их функции меняются в зависимости от режима, в котором находится аудиоблок. Описание функций дано в нижней части экрана.

Тип 3

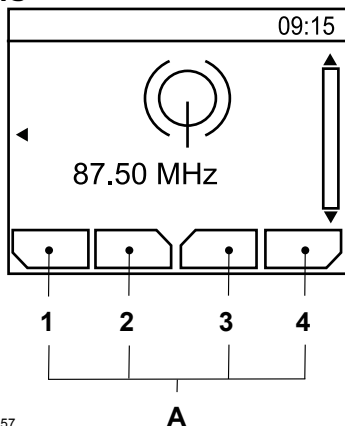

E104157

A Описание функциональных кнопок 1-4

Краткое описание аудиоблока

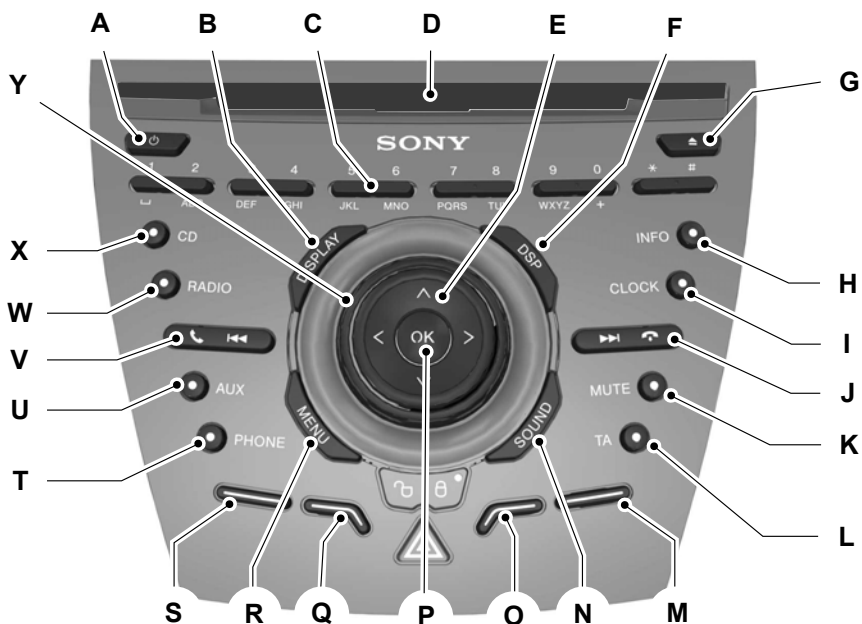

E129074

A Кнопка включения/выключения.

B Выбор дисплея.

C Кнопки телефона и предварительной настройки радиостанций См. **Использование телефона** (стр. 302). См. **Кнопки настройки частот радиостанций** (стр. 289).

D Гнездо проигрывателя компакт-дисков. См. **Проигрыватель компакт-дисков** (стр. 294).

E Навигационные стрелки.

F Выбор системы DSP. См. **Цифровая обработка сигнала (DSP)** (стр. 292).

G Кнопка извлечения компакт-диска См. **Проигрыватель компакт-дисков** (стр. 294).

H Информация.

— Часы

Краткое описание аудиоблока

- J Поиск в направлении увеличения частоты вещания Выбор записи на CD
Завершение сеанса связи. См. **Кнопки настройки радиостанций** (стр. 288). См. **Выбор дорожки** (стр. 294). См. **Использование телефона** (стр. 302).
- K Отключение звука.
- L Трансляция сообщений об обстановке на дорогах. См. **Настройка приема транспортных сообщений** (стр. 290).
- M Функция 4.
- N Клавиша звука. См. **Кнопка включения звукового сигнала** (стр. 288).
- O Функция 3.
- P ОК.
- Q Функция 2.
- R Выбор меню.
- S Функция 1.
- T Меню телефона. См. **Телефон** (стр. 300).
- U Выбор режима вспомогательного оборудования См. **Дополнительный разъем (AUX IN)** (стр. 137). См. **Дополнительное гнездо входа (AUX IN)** (стр. 298).
- V Поиск в направлении уменьшения частоты вещания Выбор записи на CD
Прием вызова. См. **Кнопки настройки радиостанций** (стр. 288). См. **Выбор дорожки** (стр. 294). См. **Использование телефона** (стр. 302).
- W Выбор радио и диапазона волн. См. **Использование аудиосистемы** (стр. 288).
- X Выбор режима проигрывателя CD См. **Проигрыватель компакт-дисков** (стр. 294).
- Y Регулировка громкости.

Работа функциональных кнопок 1-4 зависит от контекста, их функции меняются в зависимости от режима, в котором находится аудиоблок. Описание функций дано в нижней части экрана.

ЗАЩИТНЫЙ КОД

Каждый блок имеет уникальный код, привязанный к идентификационному номеру автомобиля (VIN). Система автоматически проверяет соответствие аудиоблока и автомобиля до выдачи разрешения на работу.

Если появляется сообщение о коде безопасности, обратитесь к вашему дилеру.

Использование аудиосистемы

ВКЛЮЧЕНИЕ/ВЫКЛЮЧЕНИЕ

Нажмите на переключатель включения/выключения. Возможно использование аудиоблока в течение одного часа после выключения зажигания.

Через один час радиоприемник автоматически выключается.

КНОПКА ВКЛЮЧЕНИЯ ЗВУКОВОГО СИГНАЛА

С ее помощью настраивают звук (например уровень высоких и низких частот).

1. Нажмите кнопку звука.
2. С помощью кнопок со стрелками, обращенных влево/вправо, выберите желаемые настройки.
3. Используйте кнопки со стрелками, обращенными влево и вправо, для необходимой регулировки. На дисплее отобразится выбранный уровень громкости звучания аудиосистемы.
4. Нажмите кнопку **OK**, чтобы подтвердить новые настройки.

КНОПКА ВЫБОРА ЧАСТОТНОГО ДИАПАЗОНА

С помощью кнопки RADIO выберите диапазон частот.

Переключатель диапазона частот также можно использовать для возврата в режим радиоприемника, если Вы слушали звук из другого источника.

Вы также можете нажать на кнопку со стрелкой, обращенной влево, чтобы увидеть список доступных диапазонов. Выберите желаемый диапазон частот и нажмите ОК.

КНОПКИ НАСТРОЙКИ РАДИОСТАНЦИЙ

Функция переключения в режиме цифрового аудиовещания

Примечание: По умолчанию функция переключения в режиме цифрового аудиовещания отключена.

Примечание: Данной функцией создаются перекрестные ссылки с другими частотами одной и той же станции, например, в диапазоне FM и другими группами цифрового аудиовещания.

Примечание: Системой выполняется автоматическое переключение на другую соответствующую радиостанцию, когда подключенная радиостанция становится недоступной, например, при выходе из зоны покрытия.

Включение и отключение функции переключения в режиме цифрового аудиовещания. См. **Общая информация** (стр. 91).

Поиск станций

Выберите диапазон частот, нажмите и быстро отпустите одну из кнопок поиска. Аудиоблок остановится на первой радиостанции, которую он обнаружит в выбранном Вами направлении поиска.

Ручная настройка

Тип 1

1. Нажмите на кнопку MENU.

Использование аудиосистемы

2. Выберите режим RADIO, затем выберите MANUAL TUNE.
3. Для тонкой настройки на желаемую радиостанцию используйте кнопки с левой и правой стрелками, для перемещения по шкале с большим шагом нажмите и удерживайте эти кнопки.
4. Для того чтобы выбрать прослушиваемую радиостанцию, еще раз нажмите на кнопку ОК.

Типы 2 и 3

1. Нажмите на функциональную кнопку 2.
2. Для тонкой настройки на желаемую радиостанцию используйте кнопки с левой и правой стрелками, для перемещения по шкале с большим шагом нажмите и удерживайте эти кнопки.
3. Для того чтобы выбрать прослушиваемую радиостанцию, еще раз нажмите на кнопку ОК.

Настройка со сканированием

Сканирование позволяет слушать каждую из найденных станций в течение нескольких секунд.

Тип 1

1. Нажмите на кнопку MENU.
2. Выберите режим RADIO, затем выберите SCAN.
3. Используйте кнопки поиска для сканирования выбранного диапазона частот в прямом или в обратном направлении.
4. Для того чтобы выбрать прослушиваемую радиостанцию, еще раз нажмите на кнопку ОК.

Типы 2 и 3

1. Нажмите на функциональную кнопку 3.
2. Используйте кнопки поиска для сканирования выбранного диапазона частот в прямом или в обратном направлении.
3. Чтобы продолжить слушать радиостанцию, нажмите еще раз функциональную кнопку 3 или кнопку ОК.

КНОПКИ НАСТРОЙКИ ЧАСТОТ РАДИОСТАНЦИЙ

Эта функция позволяет заносить в память аудиоблока частоты любимых радиостанций, вещающих в диапазонах AM и FM, и настраиваться на них, выбрав соответствующий диапазон частот и нажав на одну из кнопок предварительной настройки.

1. Настройтесь на требуемый диапазон частот
2. Настройтесь на требуемую радиостанцию.
3. Нажмите и удерживайте одну из кнопок предварительной настройки. Появится динамическая шкала и сообщение. Когда динамическая шкала полностью заполнена, радиостанция занесена в память. В качестве сигнала подтверждения на короткое время отключается звук аудиоблока.

Это может быть повторено на каждом диапазоне частот и для каждой кнопки предварительной настройки.

Использование аудиосистемы

Примечание: При поездке в другую часть страны возможно обновление частот и названий радиостанций FM и цифрового аудиовещания, сохраненных на кнопках предварительных настроек, если эти радиостанции вещают в этом регионе на других частотах.

АВТОМАТИЧЕСКОЕ ЗАПОМИНАНИЕ ЧАСТОТ РАДИОСТАНЦИЙ

Примечание: Это сохранит в памяти до 10 радиостанций с наиболее сильным сигналом или из диапазона AM, или FM, стерев ранее внесенные в память частоты. Также возможно вручную вносить в память станции и диапазоны частот.

Примечание: На типе 3 для использования этой функции следует выбрать или FM AST, или AM AST.

- Нажмите и удерживайте функциональную кнопку 1 или кнопку RADIO.
- После завершения поиска вновь появится звук, а частоты радиостанций с уверенным приемом будут присвоены кнопкам предварительной настройки.

НАСТРОЙКА ПРИЕМА ТРАНСПОРТНЫХ СООБЩЕНИЙ

Многие радиовещательные станции FM-диапазона частот имеют код TP, означающий, что они передают информацию о ситуации на дорогах.

Активизация приема дорожных сообщений

Перед приемом дорожных сообщений требуется нажать кнопку TA или TRAFFIC. На дисплее появится обозначение 'TA', показывающее, что функция активирована.

Если Вы уже настроены на станцию приема дорожных сообщений, обозначение "TP" также появится на дисплее. Если нет, аудиоблок выполнит поиск дорожной информации.

Выпуски дорожной информации автоматически прерывают нормальный режим работы радиоприемника или проигрывателя CD. На дисплее появляется сообщение 'Traffic announcement (TA)'.

Если радиостанция, настроенная или задействованная при помощи кнопки предварительной настройки, не транслирует дорожную информацию, аудиоблок остается настроенным на эту радиостанцию, если TA или TRAFFIC не выключить, а затем включить снова.

Примечание: Если функция TA включена, то при выборе текущих настроек или при настройке вручную на станцию, не передающую дорожные сообщения, данные сообщения не будут слышны.

Примечание: Если при прослушивании станций, не передающих дорожные сообщения, выключить и включить функцию TA, будет произведен поиск станций с кодом TP.

Использование аудиосистемы

Громкость трансляции дорожных сообщений

Дорожные сообщения прерывают обычные передачи и транслируются с предварительно заданным минимальным уровнем громкости, который, как правило, выше обычной громкости прослушивания программ.

Для того чтобы отрегулировать предварительно заданную громкость:

- Используйте регулятор громкости для регулировки во время прослушивания дорожной информации. Выбранный уровень будет показан на дисплее.

Прекращение передачи дорожного сообщения

После окончания передачи каждого дорожного сообщения аудиоблок возвращается в нормальный режим работы. Для прерывания дорожной информации нажмите кнопку TA или TRAFFIC во время передачи сообщения.

Примечание: Если вы нажмете на кнопку TA или TRAFFIC в любое другое время, передача всех сообщений будет отключена.

Меню аудиоблока

АВТОМАТИЧЕСКАЯ РЕГУЛИРОВКА УРОВНЯ

Автоматическая регулировка громкости (AVC) регулирует, когда это возможно, уровень громкости для компенсации шумов, сопровождающих работу двигателя и возникающих при движении.

1. Нажмите на кнопку MENU и выберите AUDIO.
2. Выберите AVC LEVEL или ADAPTIVE VOL.
3. Для настройки используйте кнопки со стрелками влево или вправо.
4. Нажмите кнопку ОК для подтверждения выбора.
5. Для возврата нажмите на кнопку "MENU".

ЦИФРОВАЯ ОБРАБОТКА СИГНАЛА (DSP)

Использование системы DSP

Включение данной функции позволяет системе учитывать удаленность каждого слушателя от различных акустических динамиков. Выберите сиденье, с учетом положения которого будут оптимизированы характеристики системы.

DSP-эквайзер

Выберите музыкальный стиль, отвечающий Вашим предпочтениям. Параметры аудиосистемы изменятся соответствующим образом для обеспечения наилучшего качества звучания.

Изменение параметров системы DSP

1. Нажмите на кнопку MENU.

2. Выберите АУДИО или НАСТРОЙКИ АУДИО.
3. Выберите необходимую функцию системы DSP.
4. С помощью кнопок со стрелками, обращенных влево/вправо, выберите желаемые настройки.
5. Нажмите кнопку ОК для подтверждения выбора.
6. Нажмите на кнопку MENU для возврата.

ВЫПУСКИ НОВОСТЕЙ

Некоторые аудиосистемы прерывают обычные передачи станций FM-диапазона или станций, связанных системой RDS-EON, новостными сообщениями, которые передаются так же, как и дорожные сообщения.

Во время трансляции выпусков новостей на экране будет показано, что имеется входящее сообщение. Выпуски новостей транслируются с таким же предварительно настроенным уровнем громкости, что и дорожные сообщения.

1. Нажмите на кнопку MENU.
2. Выберите АУДИО или НАСТРОЙКИ АУДИО.
3. Выберите NEWS, включите или отключите с помощью кнопки ОК.
4. Для возврата нажмите на кнопку "MENU" ("Меню").

АЛЬТЕРНАТИВНЫЕ ЧАСТОТЫ

Многие радиостанции в FM-диапазоне частот имеют код идентификации станции (PI), который может распознаваться блоком звуковоспроизведения.

Меню аудиоблока

Если в вашем радиоприемнике включена функция поиска альтернативных частот (AF) и вы перемещаетесь из одного региона в другой, радиоприемник будет подключаться к радиостанции с наиболее сильным сигналом, если таковая имеется.

Однако в определенных условиях настройка на альтернативную частоту (AF) может временно нарушать нормальный прием.

Если выбран данный режим, система будет непрерывно оценивать мощность сигнала и, если становится доступным более сильный сигнал, система переключится на соответствующую альтернативную частоту. В процессе проверки списка альтернативных частот звук отключается, и, если необходимо, аудиоблок выполняет однократный поиск истинной альтернативной частоты в выбранном диапазоне частот.

После нахождения альтернативной частоты трансляция возобновляется, или, если альтернативная частота не найдена, аудиоблок возвращается к исходной частоте, занесенной в память.

Если она выбрана, на экране появляется обозначение 'AF'.

1. Нажмите на кнопку MENU.
2. Выберите AUDIO или AUDIO MENU.
3. Перейдите к ALTERNAT FREQ. или ALTERNATIVE FREQ., включите или выключите ее при помощи кнопки ОК.
4. Нажмите на кнопку MENU для возврата.

РЕЖИМ ПЕРЕДАЧИ РЕГИОНАЛЬНЫХ НОВОСТЕЙ (REG)

Режим регионального вещания (REG) влияет на работу функции автоматического выбора частот местных сетей, передающих программы одного и того же вещателя. Вещатели могут использовать крупные сети передающих станций, покрывающих значительную часть страны. В определенные часы общая сеть может разделяться на несколько региональных подсетей, как правило вокруг крупных городов. Когда сеть не разделена на региональные подсети, все станции передают одну и ту же программу.

Региональный режим ВКЛЮЧЕН:
Предотвращает "случайную" смену частот, когда соседние части сети передают разные программы.

Региональный режим ВЫКЛЮЧЕН:
Обеспечивает более полное покрытие, если соседние региональные подсети передают одно и то же, но может вызывать "случайные" переключения частот, если программы отличаются.

1. Нажмите на кнопку MENU.
2. Выберите АУДИО или НАСТРОЙКИ АУДИО.
3. Выберите опцию RDS REGIONAL, включите или отключите ее с помощью кнопки ОК.
4. Нажмите на кнопку MENU для возврата.

Проигрыватель компакт-дисков

ВОСПРОИЗВЕДЕНИЕ КОМПАКТ-ДИСКОВ

Примечание: В режиме воспроизведения на дисплее отображается номер диска, записи и продолжительность воспроизведения текущей дорожки.

В режиме радиоприемника для начала воспроизведения компакт-диска один раз нажмите на кнопку CD.

Воспроизведение будет начато сразу же после загрузки диска.

ВЫБОР ДОРОЖКИ

- Нажмите кнопку поиска в прямом направлении один раз, чтобы перейти к следующей записи, или несколько раз, чтобы перейти к последующим дорожкам.
- Нажмите на кнопку поиска в обратном направлении, чтобы еще раз прослушать текущую запись. Если кнопка будет нажата в течение первых двух секунд после начала воспроизведения текущей записи, то выбирается предыдущая запись.
- Несколько раз нажмите на кнопку поиска в обратном направлении, чтобы перейти на несколько записей назад.
- Нажимая кнопки со стрелками вверх или вниз, при помощи кнопки ОК выберите нужную запись.

Типы 2 и 3

Номер желаемой записи можно ввести с помощью цифровой клавиатуры. Полностью введите номер записи (например 1, затем 2, для записи под номером 12) или введите номер и нажмите ОК.

УСКОРЕННЫЙ ПЕРЕХОД ВПЕРЕД/НАЗАД

Нажмите и удерживайте соответствующую кнопку поиска для поиска записей на диске в обратном или в прямом направлении.

ВОСПРОИЗВЕДЕНИЕ В СЛУЧАЙНОМ ПОРЯДКЕ

Если выбрана функция произвольного воспроизведения, все фонограммы, записанные на компакт-диске, воспроизводятся в произвольном порядке.

Тип 1

1. Нажмите на кнопку MENU и выберите CD MODE.
2. Выберите SHUFFLE, чтобы включить или отключить функцию.

В режиме воспроизведения MP3 CD действует опция SHUFFLE для произвольного воспроизведения всех записей на CD, или записей из конкретной папки.

Типы 2 и 3

Нажмите на функциональную кнопку 2.

Примечание: В режиме воспроизведения MP3 CD действует опция SHUFFLE для произвольного воспроизведения всех записей на CD, или записей из конкретной папки. Для переключения между этими двумя вариантами произвольного воспроизведения нажмите на функциональную кнопку 2.

С помощью кнопок поиска можно по желанию перейти к следующей записи, выбираемой по случайному принципу.

Проигрыватель компакт-дисков

ПОВТОРНОЕ ВОСПРОИЗВЕДЕНИЕ ДОРОЖЕК КОМПАКТ-ДИСКА

Тип 1

1. Нажмите на кнопку MENU и выберите CD MODE.
2. Выберите REPEAT, чтобы включить или отключить функцию. После окончания запись снова будет воспроизводиться сначала.

В режиме воспроизведения MP3 CD можно выбрать опцию REPEAT для конкретной записи или для всех записей, находящихся в папке.

Типы 2 и 3

Нажмите на функциональную кнопку 1.

В режиме воспроизведения MP3 CD можно выбрать опцию REPEAT для конкретной записи или для всех записей, находящихся в папке. Для переключения между этими двумя вариантами произвольного воспроизведения нажмите на функциональную кнопку 1.

СКАНИРОВАНИЕ ДОРОЖКИ КОМПАКТ-ДИСКА

Функция SCAN дает возможность прослушать первые 5 секунд каждой из записей.

Тип 1

Доступны различные режимы сканирования, выбираемые с учетом характеристик воспроизводимого CD.

1. Нажмите на кнопку MENU и выберите CD MODE.
2. Выберите SCAN, чтобы включить или отключить функцию.

Примечание: В режиме воспроизведения MP3 CD можно выбрать опцию SCAN для конкретного CD или только для записей, находящихся в папке.

3. Нажмите на кнопку ОК, чтобы остановить режим сканирования.

Типы 2 и 3

1. Нажмите на функциональную кнопку 3.

Примечание: В режиме воспроизведения MP3 CD можно выбрать опцию SCAN для конкретного CD или только для записей, находящихся в папке. Для переключения между этими двумя вариантами произвольного воспроизведения нажмите на функциональную кнопку 3.

2. Нажмите на функциональную кнопку 3 еще раз, чтобы остановить режим сканирования.

ВОСПРОИЗВЕДЕНИЕ ЗАПИСЕЙ В ФОРМАТЕ MP3

Примечание: Некоторые аудиофайлы, защищенные от возможности копирования, могут не воспроизводиться на данном проигрывателе компакт-дисков.

Данный проигрыватель компакт-дисков также поддерживает аудиофайлы формата MP3 и WMA.

После загрузки компакт-диска с аудиофайлами в проигрыватель происходит считывание структуры каталогов этого диска. Это обуславливает паузу перед началом воспроизведения, длительность которой зависит от качества диска.

Проигрыватель компакт-дисков

Фонограммы формата MP3 могут быть записаны на компакт-диске различными способами. Все записи могут быть помещены в корневой каталог, как на обычном звуковом компакт-диске, или в отдельные папки, отведенные, например, для конкретного альбома, исполнителя или музыкального жанра.

Проигрывание диска с мультисеансной записью

Обычная последовательность воспроизведения компакт-дисков, на которых записаны несколько папок, такова: сначала воспроизводятся записи из первой папки, затем записи из любых папок, вложенных в первую папку, после чего осуществляется переход во вторую папку и т. д. Например, если в папке 1 находятся папки 1a и 1b, а в папке 2 находится папка 2a, последовательность воспроизведения папок такова: 1, 1a, 1b, 2, 2a.

После завершения воспроизведения любого файла начинается воспроизведение другого файла из той же папки. Смена папок автоматически осуществляется после воспроизведения всех файлов текущей папки.

ПОКАЗ СОПРОВОДИТЕЛЬНОЙ ИНФОРМАЦИИ ИЗ ФАЙЛА MP3

В режиме воспроизведения компакт-диска формата MP3 на дисплей аудиоблока можно вывести определенную информацию, зашифрованную в каждой записи. Как правило, это следующая информация:

- Имя файла.
- Имя папки
- Информация алгоритма ID3, например, название альбома или имя исполнителя.

На дисплее аудиоблока, как правило, появляется имя папки. Для выбора того или иного пункта информации несколько раз нажмите кнопку **INFO**, пока требуемый пункт не отобразится на дисплее.

Примечание: Если выбранная информация алгоритма ID3 недоступна, на дисплее отобразится сообщение **NO MP3 TAG**.

Проигрывание CD-диска в режиме "text"

В режиме воспроизведения компакт-диска с текстовой информацией на дисплее аудиоблока можно выводить ограниченную информацию, зашифрованную в каждой записи. Как правило, это следующая информация:

- Имя диска.
- Имя исполнителя.
- Название записи.

Примечание: Категории информации для показа на дисплее выбираются так же, как и для MP3. **NO DISC NAME** или **NO TRACK NAME** на дисплее свидетельствует о том, что соответствующая информация не была закодирована.

ПРЕКРАЩЕНИЕ ВОСПРОИЗВЕДЕНИЯ КОМПАКТ-ДИСКА

Для возобновления работы радиоприемника во всех аудиоблоках:

Проигрыватель компакт-дисков

- Нажмите на кнопку RADIO.

Примечание: При этом компакт-диск не выгружается. Воспроизведение диска приостанавливается на том месте, где произошло переключение в режим радиоприемника.

Для возобновления проигрывания компакт-диска, снова нажмите кнопку CD.

Дополнительное гнездо входа (AUX IN)

Примечание: Для оптимального качества работы любого вспомогательного оборудования настройте в нем высокий уровень громкости. Это уменьшит уровень помех при питании устройства от электрической розетки автомобиля.

Наличие линейного входа (AUX IN) позволяет подключить внешнее устройство, например, проигрыватель МРЗ, к аудиосистеме автомобиля. Звук от внешнего источника можно слышать через динамики автомобиля.

Для подключения внешнего устройства используйте гнездо AUX IN и обычный 3,5-миллиметровый разъем для наушников.

Выберите линейный вход с помощью кнопки AUX для прослушивания вспомогательного оборудования через динамики автомобиля. На дисплее аудиоблока появится обозначение АУДИОВХОД или АУДИОВХОД АКТИВН. Громкость, уровень высоких и низких частот можно регулировать обычным образом, на аудиоблоке автомобиля.

Кнопки управления аудиоблоком также можно использовать для восстановления режима воспроизведения автомобильного аудиоблока, не отсоединяя дополнительное устройство.

Устранение неполадок в работе аудиосистемы

Дисплеи аудиоблоков	Нарушения в работе проигрывателя
ПРОВЕРЬТЕ CD	Общее сообщение об ошибке проигрывателя CD, возникающее при ошибке чтения CD, если загружен CD с данными и т.д. Убедитесь, что диск вставлен правильной стороной. Очистите поверхность диска и повторите попытку, или загрузите в проигрыватель другой аудиодиск. Если ошибка не устранена, обратитесь к дилеру.
ПРОИГРЫВ. CD ОШИБКА	Общее сообщение о наличии неполадок, возникающее при сбое проигрывателя CD, например, при неисправности механизма.
ПРОИГР. CD ВЫС. ТЕМП.	Чрезмерно высокая наружная температура - аудиоблок не будет работать, пока он не остынет.
IPOD ОШИБКА ПРИ ДОСТУПЕ К УСТРОЙСТВУ	Общее сообщение о наличии неполадок, возникающее при сбое устройства iPod, например, при невозможности считывания данных. Убедитесь в том, что устройство iPod правильно установлено. Если ошибка не устранена, обратитесь к дилеру.

ОБЩАЯ ИНФОРМАЦИЯ

ПРЕДОСТЕРЕЖЕНИЕ

 Использование системы при неработающем двигателе приведет к разрядке аккумулятора.

В этом разделе описаны функции и особенности мобильного телефона с Bluetooth и функциями “hands free”.

Подсистема телефонной связи Bluetooth обеспечивает взаимодействие аудиосистемы или системы навигации автомобиля с Вашим мобильным телефоном. Это позволяет вам использовать автомобильную аудиосистему или систему навигации для приема или отправки телефонных вызовов, не держа в руках мобильный телефон.

Совместимость коммуникационной системы с различными типами мобильных телефонов

ПРЕДОСТЕРЕЖЕНИЕ

 Так как не существует общего соглашения, производители мобильных телефонов могут встраивать в свои устройства Bluetooth множество профилей. Из-за этого между телефоном и системой hands-free может возникнуть несовместимость, в некоторых случаях такая несовместимость может существенным образом ухудшить работу системы. Чтобы избежать этого, используйте только рекомендованные сотовые телефоны.

Полную информацию вы найдете на Интернет-странице www.ford-mobile-connectivity.com.

НАСТРОЙКА BLUETOOTH

Перед тем, как вы сможете использовать телефон совместно с коммуникационной системой автомобиля, телефон должен быть связан с телефонной системой автомобиля.

Пользование телефоном

С бортовой системой можно связать до шести устройств Bluetooth.

Примечание: Если поступает входящий звонок на мобильный телефон, который в этот момент является активным, звонок будет переадресован аудиосистеме автомобиля.

Примечание: Даже если ваш мобильный телефон связан с коммуникационной системой автомобиля, вы можете пользоваться им, как обычно.

Требования к соединению через Bluetooth

Для того чтобы связать мобильный телефон с коммуникационной системой через Bluetooth, необходимо соблюдение следующих условий.

1. На мобильном телефоне и на панели управления аудиосистемой должна быть активирована функция Bluetooth. Убедитесь в том, что опция меню Bluetooth в аудиоблоке включена: **ON**. Информацию о настройках телефона вы найдете в инструкции к телефону.
2. В меню Bluetooth вашего телефона выберите **Ford Audio**.

Телефон

- Введите кодовый номер, показанный на экране автомобиля, с помощью клавиатуры телефона. Если кодовый номер не показан на экране, введите PIN-код Bluetooth 0000, используя клавиатуру телефона. Введите PIN-код Bluetooth, показанный на дисплее автомобиля.
- Если телефон выдает запрос на авторизацию автоматического соединения, выберите **YES**.

Примечание: При выключении аудиосистемы звонок (звуковой сигнал) мобильного телефона будет отключен. При повороте ключа зажигания в положение "Off" ("Выключено") сеанс связи по мобильному телефону будет продолжен.

НАСТРОЙКА ТЕЛЕФОНА

Телефонная книга

Примечание: Возможно, потребуется подтвердить доступ к телефонной книге системы Bluetooth через мобильный телефон.

После включения возможна задержка доступа к телефонной книге, которая может продолжаться несколько минут, в зависимости от размера.

Категории записей телефонной книги

Категория обозначается пиктограммой:



Телефон



Мобильный телефон



Домашний телефон



Офисный телефон

Присвоение мобильному телефону статуса активного телефона

Примечание: Если поступает входящий звонок на мобильный телефон, который в этот момент является активным, звонок будет переадресован аудиосистеме автомобиля.

В начале работы с коммуникационной системой автомобиля с ней не связан ни один телефон.

После включения зажигания и аудиоблока требуется связать телефон Bluetooth с коммуникационной системой. См. **Настройка Bluetooth** (стр. 300).

После связывания телефона Bluetooth с системой этот телефон автоматически становится активным. Для получения подробной информации смотрите меню телефона.

Выберите телефон в меню активного телефона.

После выключения и последующего включения зажигания и радиоприемника коммуникационная система попытается соединиться с мобильным телефоном, который был последним "активным" телефоном перед выключением зажигания.

Примечание: В некоторых случаях также потребуется подтвердить на телефоне соединение Bluetooth.

Телефон

Связь коммуникационной системы автомобиля с другим телефоном Bluetooth

Для связи нового телефона Bluetooth с коммуникационной системой автомобиля, выполните действия, описанные в параграфе "Требования к соединению через Bluetooth".

Информация о телефонах, связанных с коммуникационной системой, хранится в ее памяти. С помощью панели управления аудиосистемы можно получить доступ к списку связанных телефонов.

Примечание: Максимальное возможное количество связанных устройств - шесть. Если уже имеется шесть связанных устройств Bluetooth, перед тем как связать с системой новое устройство удалите одно из связанных устройств.

УПРАВЛЕНИЕ ТЕЛЕФОНОМ

Система дистанционного управления

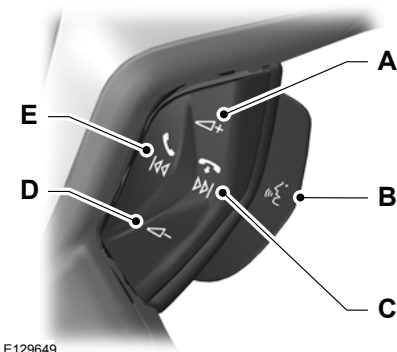

E129649

- A Увеличение громкости
- B Кнопка Voice

- C Завершение сеанса связи
- D Уменьшение громкости
- E Ответ на вызов

ИСПОЛЬЗОВАНИЕ ТЕЛЕФОНА

Примечание: За подробной информацией об органах управления аудиосистемой обратитесь к Руководству по аудиосистеме. См. **Краткое описание аудиоблока** (стр. 280).

Примечание: Вы можете выйти из меню телефона, нажав любую из кнопок **CD**, **RADIO** или **AUX**.

Примечание: При обращении можно пользоваться кнопками со стрелками вверх/вниз, поиска в прямом и обратном направлениях и **OK**, расположенными как на рулевом колесе, так и на панели аудиосистемы.

В этом разделе описывается управление функциями мобильного телефона при помощи панели управления аудиосистемой автомобиля.

В салоне автомобиля должен находиться активный телефон.

Даже если Ваш мобильный телефон связан с аудиосистемой автомобиля, Вы можете пользоваться телефоном, как обычно.

Вызов абонента

Набор номера с помощью голосового управления

Телефонные номера можно набирать с помощью команд голосового управления. См. **Команды управления телефоном** (стр. 316).

Телефон

Набор номера с использованием телефонной книги

1. Нажмите на кнопку **PHONE**.
2. С помощью кнопок со стрелками, обращенными вверх/вниз, откройте на экране **ТЕЛЕФОН. КНИГА**.
3. Нажмите на кнопку **OK**.

Примечание: *Вы можете также использовать клавиатуру телефона для выбора первой буквы разыскиваемой записи. Нажимайте повторно кнопку с цифрой, соответствующую нужной букве, пока буква не появится на дисплее.*

4. Используя кнопки со стрелками вверх/вниз, выберите нужный номер телефона.

Примечание: *Нажмите и удерживайте кнопку со стрелкой вверх или вниз для перемещения в телефонной книге в прямом или обратном направлении.*

5. Нажмите на кнопку **OK**, чтобы набрать выбранный номер телефона.

Набор номера с помощью клавиатуры телефона

1. Нажмите на кнопку **PHONE**.
2. Наберите номер абонента, используя телефонную клавиатуру на панели управления аудиосистемой.
3. Нажмите на кнопку **OK**.

Примечание: *Если при наборе номера Вы ввели неправильную цифру, нажмите на функциональную кнопку 3 для стирания последней набранной цифры. Длительное нажатие на эту кнопку приведёт к удалению всей набранной последовательности цифр.*

Завершение сеанса связи

Вызовы прерываются с нажатием кнопки:

- поиска выше
- **OK**
- функциональной кнопки 4.

Повторный набор номера

1. Нажмите на кнопку **PHONE**.
2. С помощью кнопок со стрелками, обращенными вверх/вниз, откройте на экране **СПИСКИ**.
3. Нажмите на кнопку **OK**.

Примечание: *Если активный телефон не выдает список вызовов, можно перенабрать последний исходящий номер/запись.*

4. Используя кнопки со стрелками вверх/вниз, выберите нужный список вызовов.
5. Нажмите на кнопку **OK**.
6. Используя кнопки со стрелками вверх/вниз, выберите нужный номер телефона.
7. Нажмите на кнопку **OK**.

Набор последнего набранного номера

1. Нажмите на кнопку **PHONE**.
2. С помощью кнопок со стрелками, обращенными вверх/вниз, откройте на экране **ПОВТОР ВЫЗОВА**.
3. Нажмите на кнопку **OK**.

Входящие вызовы

Прием входящего звонка

Входящие вызовы принимаются с нажатием кнопки поиска ниже или кнопки **OK**.

Телефон

Отклонение входящих звонков

Входящие вызовы отклоняются:

- нажатием кнопки поиска выше или
- кнопки со стрелкой вниз и выбором **ОТКЛОН.** и после этого — кнопки **ОК.**

Приём второго входящего звонка

Примечание: Для обработки второго входящего звонка на вашем мобильном телефоне должна быть активирована соответствующая функция.

Если во время сеанса связи по мобильному телефону поступает еще один входящий звонок, раздастся звуковой сигнал. В этом случае вы можете завершить текущий сеанс связи и принять входящий звонок.

Прием второго входящего звонка

Примечание: Вы можете отключить первый входящий вызов и переключиться на второй входящий вызов.

Второй входящий вызов можно принять, нажав кнопку поиска ниже на рулевом колесе или на панели аудиоблока или нажав кнопку **ОК** на панели аудиоблока.

Отклонение второго входящего звонка

Второй входящий вызов отклоняется:

- нажатием кнопки поиска выше или
- кнопки со стрелкой вниз и выбором **ОТКЛОН.** и после этого — кнопки **ОК.**

Для того чтобы не отвечать на второй входящий вызов, нажмите на функциональную кнопку 4.

Отключение звука микрофона

Примечание: Во время телефонного разговора можно отключить звук микрофона. При отключении звука появляется подтверждение на дисплее.

Нажмите на функциональную кнопку 1. Нажмите на кнопку еще раз, чтобы отключить эту функцию.

Изменение "активного" мобильного телефона

Примечание: Мобильный телефон должен быть связан с коммуникационной системой, прежде чем его можно будет назначить "активным".

Примечание: После связывания телефона с системой этот телефон автоматически становится активным.

1. Нажмите на кнопку **PHONE.**
2. С помощью кнопок со стрелками, обращенными вверх/вниз, откройте на экране **SELECT PHONE.**
3. Нажмите на кнопку **ОК.**
4. При помощи кнопок со стрелками Вы можете прокрутить на дисплее весь список связанных с системой телефонов.
5. Нажмите на кнопку **ОК,** чтобы выбрать телефон, задаваемый как активный телефон.

Удаление связанного телефона из памяти коммуникационной системы

Мобильный телефон, связанный с коммуникационной системой автомобиля, можно удалить из памяти системы в любое время (если в этот момент система не работает со входящим/исходящим звонком).

1. Нажмите на кнопку **PHONE.**

Телефон

2. С помощью кнопок со стрелками, обращенными вверх/вниз, откройте на экране **SELECT PHONE**.
3. Нажмите на кнопку **OK**.
4. Используя кнопки со стрелками вверх/вниз, выберите нужный номер телефона.
5. Нажмите на функциональную кнопку 1.

Голосовое управление

ПРИНЦИПЫ РАБОТЫ

ПРЕДОСТЕРЕЖЕНИЕ

 Использование системы при неработающем двигателе приведет к разрядке аккумулятора.

Система голосовых команд (Voice recognition) позволяет управлять системой, не отвлекаясь от управления автомобилем для изменения настроек или чтения сообщений системы.

Если Вы произносите одну из заранее определённых команд в то время, когда система активна, система голосовых команд преобразует Вашу команду в управляющий сигнал для системы. Ваши действия принимают форму диалога с системой или отдачи команд. Система организует диалог с Вами путём трансляции сообщений или вопросов.

Пожалуйста, ознакомьтесь с функциями системы перед тем, как начать пользоваться подсистемой голосовых команд.

Управляющие команды

Система Voice Control позволяет Вам контролировать функции следующих устройств:

- Телефон, подсоединяемый через микрочип "Bluetooth"
- Радиоприёмник
- Проигрыватель CD-дисков
- Внешнее устройство (USB)
- Внешнее устройство (iPod)
- Автоматическая система климат-контроля

Отзыв системы

Во время диалога пользователя с системой голосовых команд ("голосовой сессии") система отвечает пользователю звуковым сигналом каждый раз, как она готова к продолжению диалога.

Не пытайтесь отдавать системе какие-либо команды до того, как раздастся звуковой сигнал. Подсистема Voice Control повторяет вслух каждую команду, произнесенную пользователем.

Если, услышав звуковой сигнал, Вы не знаете, что делать дальше, то произнесите команду "HELP", чтобы получить подсказку системы, или "CANCEL", чтобы прекратить диалог с системой.

Функция "HELP" проинформирует Вас только о доступном в данный момент наборе голосовых команд. Ниже приведено детальное описание всех голосовых команд.

Голосовые команды

Голосовые команды следует произносить обычным голосом, как если бы Вы обращались к пассажиру или к собеседнику при разговоре по телефону. Громкость Вашего голоса должна соответствовать уровню шума в салоне автомобиля или снаружи, однако кричать не нужно.

Голосовое управление

ИСПОЛЬЗОВАНИЕ ГОЛОСОВЫХ КОМАНД

Принцип действия системы

Команды, воспринимаемые системой Voice Control (а также порядок их произнесения), описаны ниже. В таблицах показана последовательность голосовых команд пользователя и отзыв системы для каждой из имеющихся функций.

<> означает номер или голосовую метку (предварительно записанную в память системы), которые должен ввести пользователь.

Ярлыки

В системе Voice Control предусмотрен ряд "ярлыков" - коротких голосовых команд, которые позволяют Вам управлять некоторыми функциями систем автомобиля без необходимости проделать весь путь к нужной команде по системному меню. Они перечислены ниже:

- Телефон: "MOBILE NAME", "DIAL NUMBER", "DIAL NAME" и "REDIAL"
- Автоматическая система климат-контроля: "TEMPERATURE", "AUTO MODE", "DEFROSTING/DEMISTING ON" и "DEFROSTING/DEMISTING OFF"
- Радиоприёмник: "TUNE NAME"
- Внешнее устройство (USB): "TRACK"
- Внешнее устройство (iPod): "TRACK"

Начала сеанса работы с подсистемой "Voice Control"

Перед началом диалога с системой для каждой выполняемой операции следует нажать кнопку **VOICE** и дождаться ответного звукового сигнала системы. См. **Голосовое управление** (стр. 51).

Снова нажмите на кнопку, чтобы отменить голосовую сессию.

Голосовые метки

Голосовые метки могут использоваться для управления телефоном, аудиосистемой и навигационной системой. Для сохранения меток служит функция "STORE NAME". Вы можете присвоить метки, например, телефонным станциям или абонентам, занесенным в телефонную книгу. См. **Команды аудиоблока** (стр. 307). См. **Команды управления телефоном** (стр. 316).

- В памяти могут храниться до 20 голосовых меток (для каждой из перечисленных систем).
- Среднее время записи для каждой голосовой метки составляет приблизительно 2...3 секунды.

КОМАНДЫ АУДИОБЛОКА

Проигрыватель CD-дисков

С помощью голосовых команд можно напрямую управлять воспроизведением.

Краткий обзор

Доступные голосовые команды описаны ниже. Списки, приведенные ниже, содержат дополнительную информацию обо всем меню команд, с рядом примеров.

Голосовое управление

"CD PLAYER" (CD-проигрыватель)
"HELP" (Помощь)
"PLAY" (Воспроизведение)
"TRACK" (Запись)*
"SHUFFLE ALL" (В произвольном порядке - Все)
"SHUFFLE FOLDER" (В произвольном порядке - Папка)**
"SHUFFLE OFF" (Произвольный порядок отключен)
"REPEAT FOLDER" (Повтор - Папка)**
"REPEAT TRACK" (Повтор - Запись)
"REPEAT OFF" (Повтор отключен).

* Может использоваться в качестве ярлыка.

** Доступно, только если на CD записаны аудиофайлы, например, формата MP3.

Запись

Вы можете выбрать номер записи на CD-диске.

Шаги	Слова пользователя	Отзыв системы
1	"CD PLAYER" (CD-проигрыватель)	"CD PLAYER" (CD-проигрыватель)
2	"TRACK" (Запись)*	НАЗОВИТЕ НОМЕР ЗАПИСИ
3	"<число от 1 до 99>"**	"ЗАПИСЬ <номер>"

* Может использоваться в качестве ярлыка.

** Кроме этого, номера можно произносить отдельными цифрами (например, 2", "4", "5", если номер записи - 245).

Воспроизведение всех записей в произвольной последовательности

Задание произвольного порядка воспроизведения.

Голосовое управление

Шаги	Слова пользователя	Отзыв системы
1	"CD PLAYER" (CD-проигрыватель)	"CD PLAYER" (CD-проигрыватель)
2	"SHUFFLE ALL" (В произвольном порядке - Все)	

Радиоприемник

Система "Voice Control" позволяет управлять работой радиоприемника и настраивать частоты радиостанций при помощи голосовых команд.

Краткий обзор

Доступные голосовые команды описаны ниже. Приведенные ниже списки содержат подробную информацию обо всем меню, в которое входят эти команды.

"RADIO" (Радиоприемник)
"HELP" (Помощь)
"AM"
"FM"
"TUNE NAME" (Настройка - Название)*
"DELETE NAME" (Удалить - Название)
DELETE DIRECTORY (Удалить папку)
"PLAY DIRECTORY" (Воспроизвести - Папка)
"STORE NAME" (Сохранить - Название)
"PLAY" (Воспроизведение)

* Может использоваться в качестве ярлыка.

Настройка частоты

Эта функция позволяет Вам при помощи голосовых команд настраивать радиоприемник на частоты сигналов радиостанций.

Шаги	Слова пользователя	Отзыв системы
1	"RADIO" (Радиоприемник)	"RADIO" (Радиоприемник)

Голосовое управление

Шаги	Слова пользователя	Отзыв системы
2	"AM"	"AM FREQUENCY PLEASE" (Диапазон AM)
	"FM"	"FM FREQUENCY PLEASE" (Диапазон FM)
3	"<частота>"*	"TUNE <частота>"

* Частоту можно задать разными способами. Примеры приведены ниже.

Диапазон FM: 87,5 - 108,0 с шагом 0,1

- "Восемьдесят девять точка девять" (89,9)
- "Девяносто" (90,0)
- "Сто точка пять" (100,5)
- "Один ноль один точка один" (101,1)
- "Один ноль восемь" (108,0)

Диапазон AM/MW: 531 - 1602 с шагом 9

Диапазон AM/LW: 153 - 281 с шагом 1

- "Пять тридцать один" (531)
- "Девятьсот" (900)
- "Четырнадцать сорок" (1440)
- "Пятнадцать ноль три" (1503)
- "Десять восемьдесят" (1080)

Сохранение названия

Если Вы настроили приемник на какую-либо радиостанцию, Вы можете сохранить частоту настройки этой радиостанции под придуманным Вами названием.

Шаги	Слова пользователя	Отзыв системы
1	"RADIO" (Радиоприемник)	"RADIO" (Радиоприемник)
2	"STORE NAME" (Сохранить - Название)	"STORE NAME" (Сохранить - Название) НАЗОВИТЕ ИМЯ
3	"<имя>"	ПОВТОРИТЕ ИМЯ
4	"<имя>"	ЗАПИСЫВАЕМОЕ ИМЯ "<имя>" STORED"

Настройка с помощью голосовых меток

Эта функция позволяет Вам вызвать из памяти системы предварительно записанную радиостанцию.

Голосовое управление

Шаги	Слова пользователя	Отзыв системы
1	"RADIO" (Радиоприемник)	"RADIO" (Радиоприемник)
2	"TUNE NAME" (Настройка - Название) *	НАЗОВИТЕ ИМЯ
3	"<имя>"	"TUNE <имя>"

* Может использоваться в качестве ярлыка.

Удаление имени

Эта функция позволяет Вам удалить из памяти системы предварительно записанную радиостанцию.

Шаги	Слова пользователя	Отзыв системы
1	"RADIO" (Радиоприемник)	"RADIO" (Радиоприемник)
2	"DELETE NAME" (Удалить - Название)	НАЗОВИТЕ ИМЯ
3	"<имя>"	"DELETE <имя>" ПОДТВЕРДИТЕ (ДА/НЕТ)
4	"ДА"	"УДАЛЕНО"
	"НЕТ"	"COMMAND CANCELLED" (КОМАНДА ОТМЕНЕНА)

Прослушивание содержимого папки

Эта функция позволяет системе перечислить для Вас все радиостанции, частоты которых записаны в память системы.

Шаги	Слова пользователя	Отзыв системы
1	"RADIO" (Радиоприемник)	"RADIO" (Радиоприемник)
2	"PLAY DIRECTORY" (Воспроизвести - Папка)	"PLAY <папка>"

Голосовое управление

Удаление папки

Эта функция позволяет Вам одновременно стереть из памяти системы все предварительно записанные радиостанции.

Шаги	Слова пользователя	Отзыв системы
1	"RADIO" (Радиоприемник)	"RADIO" (Радиоприемник)
2	DELETE DIRECTORY (Удалить папку)	DELETE DIRECTORY (Удалить папку) ПОДТВЕРДИТЕ (ДА/НЕТ)
3	"ДА"	"ПАПКА "РАДИОСТАНЦИИ" УДАЛЕНА"
	"НЕТ"	"COMMAND CANCELLED" (КОМАНДА ОТМЕНЕНА)

Play (Воспроизведение)

Эта функция переключает источник звука в режим радиоприемника.

Шаги	Слова пользователя	Отзыв системы
1	"RADIO" (Радиоприемник)	"RADIO" (Радиоприемник)
2	"PLAY" (Воспроизведение)	

Гнездо подключения внешних устройств

Эта функция позволяет переключить источник звука на подключенное внешнее устройство.

Шаги	Слова пользователя	Отзыв системы
1	"EXTERNAL DEVICE" (Внешнее устройство)	"EXTERNAL DEVICE" (Внешнее устройство)
2	"LINE IN" (Линейный вход)	"LINE IN" (Линейный вход)

Голосовое управление

Внешние устройства - USB

Эти голосовые команды поддерживают работу внешнего устройства USB, подключаемого к аудиоблоку.

Краткий обзор

Доступные голосовые команды описаны ниже. Списки, приведенные ниже, содержат дополнительную информацию обо всем меню команд, с рядом примеров.

"EXTERNAL DEVICE", "USB" (Внешнее устройство, USB)
"HELP" (Помощь)
"PLAY" (Воспроизведение)
"TRACK" (Запись)*
"PLAYLIST" (Список воспроизведения)*
"FOLDER" (Папка)**
"SHUFFLE ALL" (В произвольном порядке - Все)
"SHUFFLE FOLDER" (В произвольном порядке - Папка)
"SHUFFLE PLAYLIST" (В произвольном порядке - Список воспроизведения)
"SHUFFLE OFF" (Произвольный порядок отключен)
"REPEAT TRACK" (Повтор - Запись)
"REPEAT FOLDER" (Повтор - Папка)
"REPEAT OFF" (Повтор отключен).

* Может использоваться в качестве ярлыка.

** Требуется, чтобы спискам воспроизведения и папкам, которые выбираются с помощью голосовых команд, были присвоены специальные имена файлов. См. **Общая информация** (стр. 325).

Воспроизведение с USB

Эта функция позволяет переключить источник звука на подключенное устройство USB.

Шаги	Слова пользователя	Отзыв системы
1	"EXTERNAL DEVICE" (Внешнее устройство)	"EXTERNAL DEVICE" (Внешнее устройство)

Голосовое управление

Шаги	Слова пользователя	Отзыв системы
2	"USB"	"USB"
3	"PLAY" (Воспроизведение)	

Запись на USB

Вы можете непосредственно выбрать номер записи на USB.

Шаги	Слова пользователя	Отзыв системы
1	"EXTERNAL DEVICE" (Внешнее устройство)	"EXTERNAL DEVICE" (Внешнее устройство)
2	"USB"	"USB"
3	"TRACK"	НАЗОВИТЕ НОМЕР ЗАПИСИ
4	"<число от 1 до 99>"**	"ЗАПИСЬ <номер>"

* Кроме этого, номера можно произносить отдельными цифрами (например, 2", "4", "5", если номер записи - 245).

Внешние устройства - iPod

Эти голосовые команды поддерживают работу iPod, подключаемого к аудиоблоку.

Краткий обзор

Доступные голосовые команды описаны ниже. Списки, приведенные ниже, содержат дополнительную информацию обо всем меню команд, с рядом примеров.

"EXTERNAL DEVICE", "IPOD" (Внешнее устройство, IPOD)
"HELP" (Помощь)
"PLAY" (Воспроизведение)
"TRACK" (Запись)*
"PLAYLIST" (Список воспроизведения)*
"SHUFFLE ALL" (В произвольном порядке - Все)
"SHUFFLE PLAYLIST" (В произвольном порядке - Список воспроизведения)
"SHUFFLE OFF" (Произвольный порядок отключен)

Голосовое управление

"EXTERNAL DEVICE", "IPOD" (Внешнее устройство, IPOD)
"REPEAT TRACK" (Повтор - Запись)
"REPEAT OFF" (Повтор отключен).

* Может использоваться в качестве ярлыка.

** Требуется, чтобы спискам воспроизведения, которые выбираются с помощью голосовых команд, были присвоены специальные имена файлов. См. **Общая информация** (стр. 325).

Запись на iPod

Вы можете выбрать запись в списке всех заголовков записей на iPod.

Шаги	Слова пользователя	Отзыв системы
1	"EXTERNAL DEVICE" (Внешнее устройство)	"EXTERNAL DEVICE" (Внешнее устройство)
2	"IPOD"	"IPOD"
3	"TRACK" (Запись)*	НАЗОВИТЕ НОМЕР ЗАПИСИ
4	"<число от 1 до 99>"**	"ЗАПИСЬ <номер>"

* Может использоваться в качестве ярлыка.

** Кроме этого, номера можно произносить отдельными цифрами, до пяти цифр (например, "5", "2", "4", "5", "3", если номер записи - 52453), предельное значение - 65535.

Список воспроизведения iPod

Вы можете выбрать один из списков воспроизведения iPod напрямую.

Шаги	Слова пользователя	Отзыв системы
1	"EXTERNAL DEVICE" (Внешнее устройство)	"EXTERNAL DEVICE" (Внешнее устройство)
2	"IPOD"	"IPOD"
3	"PLAYLIST" (Список воспроизведения)*	НАЗОВИТЕ НОМЕР СПИСКА ВОСПРОИЗВЕДЕНИЯ

Голосовое управление

Шаги	Слова пользователя	Отзыв системы
4	"<число от 1 до 10>"	"PLAYLIST <номер>"

* Требуется, чтобы спискам воспроизведения, которые выбираются с помощью голосовых команд, были присвоены специальные имена файлов. См. **Общая информация** (стр. 325).

КОМАНДЫ УПРАВЛЕНИЯ ТЕЛЕФОНОМ

Телефон

Ваша коммуникационная система позволяет Вам создать отдельную телефонную книгу (для работы с системой Voice Control). Номера телефонов, записанные в эту телефонную книгу, могут быть набраны при помощи системы Voice Control. Номера телефонов, записанные в память коммуникационной системы автомобиля при помощи Voice Control, хранятся только там (т.е. они не записываются в память Вашего мобильного телефона).

Краткий обзор

Доступные голосовые команды описаны ниже. Списки, приведенные ниже, содержат дополнительную информацию обо всем меню команд, с рядом примеров.

"PHONE" (Телефон)
"HELP" (Помощь)
"MOBILE NAME" (Имя мобильного телефона)*
"DIAL NUMBER" (Набрать номер)*
"DIAL NAME" (Набрать имя)*
"DELETE NAME" (Удалить - Название)
DELETE DIRECTORY (Удалить папку)
"PLAY DIRECTORY" (Воспроизвести - Папка)
"STORE NAME" (Сохранить - Название)
"REDIAL" (Перенабрать)*

Голосовое управление

"PHONE" (Телефон)
ACCEPT CALLS (Принять звонки)
REJECT CALLS (Отклонить звонки)

* Может использоваться в качестве ярлыка.

Функции мобильного телефона

Набор номера

Система может набрать телефонный номер нужного абонента после того, как пользователь произнесет голосовую команду и укажет голосовую метку, соответствующую данному номеру.

Шаги	Слова пользователя	Отзыв системы
1	"PHONE" (Телефон)	"PHONE" (Телефон)
2	"DIAL NUMBER" (Набрать номер)*	НАЗОВИТЕ НОМЕР
3	"<номер телефона>"	"<номер телефона> ПРОДОЛЖИТЬ?"
4	"DIAL" (Набрать номер)	ИДЕТ ДОЗВОН
	"CORRECTION" ("ИСПРАВИТЬ")	"<повторите последнюю часть номера> ПРОДОЛЖИТЬ?"

* Может использоваться в качестве ярлыка.

Набор по имени (набор с помощью голосовых меток)

Система может набрать телефонный номер нужного абонента после того, как пользователь произнесет голосовую команду и укажет голосовую метку, соответствующую данному номеру.

Голосовое управление

Шаги	Слова пользователя	Отзыв системы
1	"PHONE" (Телефон)	"PHONE" (Телефон)
2	"DIAL NAME" (Набрать имя) *	НАЗОВИТЕ ИМЯ
3	"<имя>"	"DIAL <имя>" ПОДТВЕРДИТЕ (ДА/НЕТ)
4	"ДА"	ИДЕТ ДОЗВОН
	"НЕТ"	"COMMAND CANCELLED" (КОМАНДА ОТМЕНЕНА)

* Может использоваться в качестве ярлыка.

Повторный набор номера

Эта функция позволяет еще раз набрать последний набранный телефонный номер.

Шаги	Слова пользователя	Отзыв системы
1	"PHONE" (Телефон)	"PHONE" (Телефон)
2	"REDIAL" (Перенабрать) *	"REDIAL" (Перенабрать) ПОДТВЕРДИТЕ (ДА/НЕТ)
3	"ДА"	ИДЕТ ДОЗВОН
	"НЕТ"	"COMMAND CANCELLED" (КОМАНДА ОТМЕНЕНА)

* Может использоваться в качестве ярлыка.

Голосовые метки мобильного телефона

Эта функция обеспечивает Вам доступ к телефонным номерам, записанным в памяти Вашего мобильного телефона при помощи голосовых меток.

Шаги	Слова пользователя	Отзыв системы
1	"PHONE" (Телефон)	"PHONE" (Телефон)

Голосовое управление

Шаги	Слова пользователя	Отзыв системы
2	"MOBILE NAME" (Имя мобильного телефона)*	"MOBILE NAME" "<диалог, зависящий от конкретного мобильного телефона>"

* Может использоваться в качестве ярлыка.

DTMF (Режим тонового набора)

Эта функция преобразует произносимые цифры в тоны DTMF. Например, для того чтобы передать дистанционный запрос на домашний автоответчик или ввести PIN-код и т.д.

Примечание: Функция DTMF может использоваться только во время текущего звонка. Нажмите кнопку VOICE и дождитесь инструкции системы.

Эта возможность доступна только в автомобилях, оборудованных специальной кнопкой VOICE.

Шаги	Слова пользователя	Отзыв системы
1		НАЗОВИТЕ НОМЕР
2	"<цифры от 1 до 9, а также 0 и символы "решетка" и "звездочка">"	

Создание телефонной книги

Сохранение имени

Новые номера телефонов можно записывать в память системы при помощи команды "STORE NAME". Этой функцией можно воспользоваться для того, чтобы осуществлять набор номера по имени абонента, а не произносить каждый раз полный номер телефона.

Шаги	Слова пользователя	Отзыв системы
1	"PHONE" (Телефон)	"PHONE" (Телефон)
2	"STORE NAME" (Сохранить - Название)	"STORE NAME" (Сохранить - Название) НАЗОВИТЕ ИМЯ
3	"<имя>"	ПОВТОРИТЕ ИМЯ
4	"<имя>"	ЗАПИСЫВАЕМОЕ ИМЯ

Голосовое управление

Шаги	Слова пользователя	Отзыв системы
		"<имя>" STORED" НАЗОВИТЕ НОМЕР
5	"<номер телефона>"	"<номер телефона>"
6	ЗАПИСАТЬ В ПАМЯТЬ	ЗАПИСЫВАЕМЫЙ НОМЕР "<номер телефона>" НОМЕР ЗАПИСАН

Удаление имени

Сохранённые имена можно также удалить из папки.

Шаги	Слова пользователя	Отзыв системы
1	"PHONE" (Телефон)	"PHONE" (Телефон)
2	"DELETE NAME" (Удалить - Название)	НАЗОВИТЕ ИМЯ
3	"<имя>"	"DELETE <имя>" ПОДТВЕРДИТЕ (ДА/НЕТ)
4	"ДА"	"<имя> DELETED"
	"НЕТ"	"COMMAND CANCELLED" (КОМАНДА ОТМЕНЕНА)

Прослушивание содержимого папки

Используйте эту функцию, чтобы система сообщила Вам все сохранённые в памяти номера.

Шаги	Слова пользователя	Отзыв системы
1	"PHONE" (Телефон)	"PHONE" (Телефон)
2	"PLAY DIRECTORY" (Воспроиз- вести - Папка)	"PLAY DIRECTORY" (Воспроиз- вести - Папка)

Голосовое управление

Удаление папки

Эта функция позволяет Вам сразу удалить все номера, сохранённые в папке.

Шаги	Слова пользователя	Отзыв системы
1	"PHONE" (Телефон)	"PHONE" (Телефон)
2	DELETE DIRECTORY (Удалить папку)	DELETE DIRECTORY (Удалить папку) ПОДТВЕРДИТЕ (ДА/НЕТ)
3	"ДА"	"DIRECTORY DELETED" (ПАПКА УДАЛЕНА)
	"НЕТ"	"COMMAND CANCELLED" (КОМАНДА ОТМЕНЕНА)

Основные установки

Отклонение звонков

Можно задать автоматический сброс вызовов с помощью голосового управления.

Шаги	Слова пользователя	Отзыв системы
1	"PHONE" (Телефон)	"PHONE" (Телефон)
2	REJECT CALLS (Отклонить звонки)	REJECT CALLS (Отклонить звонки)
	ACCEPT CALLS (Принять звонки)*	ACCEPT CALLS (Принять звонки)

* Используйте эту команду для отключения режима отклонения звонков.

Голосовое управление

КОМАНДЫ УПРАВЛЕНИЯ КЛИМАТ-КОНТРОЛЕМ

Система климат-контроля

При помощи голосовых команд можно управлять частотой вращения вентилятора и регулировать температуру воздуха в салоне и режим. Не на всех моделях автомобилей доступны все функции системы.

Краткий обзор

Доступные голосовые команды описаны ниже. Списки, приведенные ниже, содержат дополнительную информацию обо всем меню команд, с рядом примеров.

"CLIMATE" (Климат-контроль)
"HELP" (Помощь)
"FAN" (Вентилятор)*
"DEFROSTING/DEMISTING ON" (РЕЖИМ ОЧИСТКИ СТЕКОЛ ОТ ИНЕЯ/ВЛАГИ ВКЛЮЧЕН)*
"DEFROSTING/DEMISTING OFF" (РЕЖИМ ОЧИСТКИ СТЕКОЛ ОТ ИНЕЯ/ВЛАГИ ВЫКЛЮЧЕН)*
"TEMPERATURE" (Температура)*
"AUTO MODE" (Автоматический режим)*

* Может использоваться в качестве ярлыка. На автомобилях, оснащенных коммуникационной системой с интерфейсом на английском языке, ярлык "FAN" не предусмотрен.

Вентилятор

Эта функция позволяет Вам регулировать скорость вентилятора.

Шаги	Слова пользователя	Отзыв системы
1	"CLIMATE" (Климат-контроль)	"CLIMATE" (Климат-контроль)
2	"FAN" (Вентилятор)*	НАЗОВИТЕ СКОРОСТЬ ВЕНТИЛЯТОРА
3	"MINIMUM" (Минимальная)	"FAN MINIMUM" (Минимальная скорость вентилятора)

Голосовое управление

Шаги	Слова пользователя	Отзыв системы
	"<число от 1 до 7>"	"FAN <число>"
	"MAXIMUM" (Максимальная)	"СКОРОСТЬ ВЕНТИЛЯТОРА МАКСИМАЛЬНАЯ"

* Может использоваться в качестве ярлыка. На автомобилях, оснащенных коммуникационной системой с интерфейсом на английском языке, ярлык "FAN" не предусмотрен.

Очистка стёкол

Шаги	Слова пользователя	Отзыв системы
1	"CLIMATE" (Климат-контроль)	"CLIMATE" (Климат-контроль)
2	"DEFROSTING/DEMISTING ON" (РЕЖИМ ОЧИСТКИ СТЕКОЛ ОТ ИНЕЯ/ВЛАГИ ВКЛЮЧЕН)*	"DEFROSTING/DEMISTING ON" (РЕЖИМ ОЧИСТКИ СТЕКОЛ ОТ ИНЕЯ/ВЛАГИ ВКЛЮЧЕН)"
	"DEFROSTING/DEMISTING OFF" (РЕЖИМ ОЧИСТКИ СТЕКОЛ ОТ ИНЕЯ/ВЛАГИ ВЫКЛЮЧЕН)*	"DEFROSTING/DEMISTING OFF" (РЕЖИМ ОЧИСТКИ СТЕКОЛ ОТ ИНЕЯ/ВЛАГИ ВЫКЛЮЧЕН)"

* Может использоваться в качестве ярлыка.

Температура

Эта функция позволяет Вам регулировать температуру воздуха в салоне автомобиля.

Шаги	Слова пользователя	Отзыв системы
1	"CLIMATE" (Климат-контроль)	"CLIMATE" (Климат-контроль)
2	"TEMPERATURE" (Температура)*	НАЗОВИТЕ ТЕМПЕРАТУРУ
3	"MINIMUM" (Минимальная)	"TEMPERATURE MINIMUM" (ТЕМПЕРАТУРА МИНИМАЛЬНАЯ)
	"<число в диапазоне от 15 до 29 °C с шагом 0,5>" или "<число от 59 до 84 °F>"	"TEMPERATURE <число>"

Голосовое управление

Шаги	Слова пользователя	Отзыв системы
	"MAXIMUM" (Максимальная)	"ТЕМПЕРАТУРА МАКСИМАЛЬНАЯ"

* Может использоваться в качестве ярлыка.

Автоматический режим

Шаги	Слова пользователя	Отзыв системы
1	"CLIMATE" (Климат-контроль)	"CLIMATE" (Климат-контроль)
2	"AUTO MODE" (Автоматический режим)*	"AUTO MODE" (Автоматический режим)

* Может использоваться в качестве ярлыка. Можно отменить, задав новое значение температуры или скорости вентилятора.

Возможности обеспечения связи

ОБЩАЯ ИНФОРМАЦИЯ

ПРЕДОСТЕРЕЖЕНИЯ

! Соблюдайте осторожность в обращении с внешними устройствами, имеющими открытые электрические разъемы (например, с донглами USB). Обязательно надевайте предохранительную крышку/колпачок. Существует риск электростатического разряда, который может повредить устройство.

! Не дотрагивайтесь до бортового гнезда USB и не производите никакие манипуляции с ним. Закрывайте неиспользуемое гнездо заглушкой.

! Пользуйтесь только таким оборудованием, которое совместимо с устройствами хранения данных USB.

! Перед отключением устройства USB обязательно переключите аудиоблок на другой источник звука (например, радиоприемник).

! Не устанавливайте и не подключайте концентраторы и делители USB.

Примечание: Система предназначена только для распознавания и считывания совместимых аудиофайлов с устройства USB, которое относится к классу устройств хранения USB, или с iPod. Работа всех существующих устройств USB в системе не гарантирована.

Примечание: Можно подключать совместимые устройства с соединительным проводом USB, а также устройства, напрямую подключаемые к бортовому гнезду USB (например, карты памяти USB и адаптеры).

Примечание: Ряд устройств USB с повышенным энергопотреблением, возможно, несовместимы с системой (например, крупные дисководы).

Примечание: Время доступа, необходимое для считывания файлов с внешнего устройства, зависит от таких факторов как структура файлов, размер и содержимое устройства.

Система поддерживает различные внешние устройства с полной интеграцией бортового аудиоблока через USB и гнезда для дополнительного оборудования. Подключив внешнее устройство, вы можете управлять им через аудиоблок.

Список типовых совместимых устройств приведен ниже:

- Карты памяти USB.
- Портативные жесткие диски USB.
- Некоторые MP3-плееры с соединением USB
- Мультимедийные проигрыватели iPod (новейшие списки совместимых устройств публикуются на www.ford-mobile-connectivity.com).

Система совместима с полноскоростным USB 2.0 и хостами USB 1.1 и поддерживает файловые системы FAT 16/32.

Информация о структурах аудиофайлов для внешних устройств

USB

Создавайте на устройствах USB только один раздел данных.

Возможности обеспечения связи

Если создаются списки воспроизведения, требуется, чтобы в них были указаны корректные пути доступа к файлам со ссылкой на устройство USB. Рекомендуется создавать список воспроизведения после переноса аудиофайлов на устройство USB.

Списки воспроизведения требуется создавать в формате .m3u.

Требуемый формат аудиофайлов .mp3.

Не превышайте следующие ограничения:

- 1000 элементов в одной папке (файлы, папки и списки воспроизведения).
- 5000 папок на одно устройство USB (включая списки воспроизведения).
- 8 уровней суб-папок.

Для голосового управления пользовательскими списками воспроизведения и папками выполните следующую процедуру:

- Создайте папки с именами формата **"Ford<*>"**, где <*> - это число от 1 до 10. Например, **"Ford3"** без расширения.
- Создайте списки воспроизведения с именами формата **"Ford<*>.m3u"**, где <*> - это число от 1 до 10. Например, **"Ford5.m3u"** без пробелов между словом **"Ford"** и числом.

Затем можно выбирать папки и списки воспроизведения, используя команды голосового управления. См. **Команды аудиоблока** (стр. 307).

iPod

Для голосового управления пользовательскими списками воспроизведения создайте папки с именами формата **"Ford<*>"**, где <*> - это число от 1 до 10. Например, **"Ford7"** без пробелов между словом **"Ford"** и числом.

После этого вы сможете выбирать списки воспроизведения с помощью команд голосового управления. См. **Команды аудиоблока** (стр. 307).

ПОДКЛЮЧЕНИЕ ВНЕШНЕГО УСТРОЙСТВА

ПРЕДУПРЕЖДЕНИЕ



Прочно закрепите внешнее устройство в салоне автомобиля; свободно висящие провода не должны загромождать никакие органы управления автомобилем.

Для подключения внешних устройств можно использовать дополнительное гнездо или порт USB. См.

Дополнительный разъем (AUX IN) (стр. 137). См. **USB-порт** (стр. 137).

Подключение

Подсоедините устройство и, если необходимо, закрепите его, чтобы оно не перемещалось по салону.

Подключение iPod

Для оптимального удобства и качества звука рекомендуется приобрести у дилера специальный отдельный соединительный провод.

Возможности обеспечения связи

Вы также можете подключить iPod, используя стандартный кабель USB для iPod и отдельный соединительный аудиопровод 3,5 мм. В этом случае настройте iPod на максимальную громкость и отключите все настройки эквалайзера до выполнения подключений:

- Подключите выход iPod для наушников к гнезду AUX IN.
- Подсоедините кабель USB от iPod к бортовому гнезду USB.

ПОДКЛЮЧЕНИЕ ВНЕШНЕГО УСТРОЙСТВА - В КОМПЛЕКТАЦИЮ АВТОМОБИЛЯ ВХОДИТ: СИСТЕМА BLUETOOTH

Подключение аудиоблока с функциями Bluetooth

ПРЕДОСТЕРЕЖЕНИЕ



Поскольку существуют различные стандарты, изготовители могут задавать в выпускаемых устройствах с функциями Bluetooth разные профили. Поэтому может возникнуть несовместимость устройства Bluetooth и системы, что в некоторых случаях может приводить к ограничению функциональных возможностей системы. Для того чтобы такие ситуации не возникали, следует использовать только рекомендуемые устройства.

Полную информацию вы найдете на Интернет-странице **www.ford-mobile-connectivity.com**.

Привязка блока к бортовой системе автомобиля

Для привязки блока к бортовой системе автомобиля выполните такую же процедуру, как и в телефонах с функциями Bluetooth hands-free. См. **Настройка Bluetooth** (стр. 300).

Работа блока

Примечание: Кнопки поиска и картотечная информация доступны только на определенных телефонах и приборах.

Выберите в качестве активного источника аудиоблок Bluetooth.

1. Выберите **AUX**.
2. Нажимая на кнопки со стрелками вверх и вниз, выберите желаемую функцию.
3. Нажмите на кнопку **OK**.

Для доступа к аудиозаписям используйте функции перехода вперед и назад, которые управляются переключателями на рулевом колесе или непосредственно переключателями аудиоблока.

Управление аудиосистемой

Для перемещения вперед и назад между записями используйте кнопки со стрелками, обращенными вверх и вниз.

Нажмите и удерживайте клавиши поиска для быстрого перехода назад/вперед по списку записей.

Нажмите на кнопку **INFO** или на функциональную кнопку 4, чтобы вывести на дисплей следующую информацию:

- Заголовок.
- Исполнитель.
- Альбом.
- Имя файла.

Возможности обеспечения связи

ИСПОЛЬЗОВАНИЕ USB-УСТРОЙСТВА

Для описания типов аудиофайлов, папок и т.д. используются различные пиктограммы.



USB в активном режиме



Папка



Список воспроизведения



Альбом



Исполнитель



Имя файла



Заголовок записи



Нет данных

Принцип работы

Выберите устройство USB в качестве источника звука; для этого несколько раз нажмите на кнопку **AUX**, пока на дисплее не откроется экран USB. После подключения устройства USB автоматически начинается воспроизведение первой записи из первой папки. Затем, если выбирается другой источник звука, положение в списке воспроизведения устройства USB будет запомнено.

Для просмотра содержимого устройства один раз нажмите клавишу со стрелкой вверх/вниз или кнопку **OK**.

На дисплее появится информация о записи и другая важная информация, которая описана ниже:

- Вертикальная панель прокрутки на правой стороне дисплея показывает текущее положение при просмотре папки.
- Символ ">" после записи указывает на наличие информации более низкого уровня (например, название папки после названия альбома и названия альбома, помещенных в эту папку).
- Символ "<" перед списком указывает на наличие информации более высокого уровня.
- Пиктограммы слева от названий записи/папки обозначают тип файла/папки. Описание этих пиктограмм дано в списке.

Для навигации по содержимому устройства USB используйте клавиши со стрелками вверх/вниз, чтобы перемещаться внутри списков, и клавиши со стрелками влево/вправо для перехода вверх/вниз в иерархической структуре папок. Когда желаемая запись, список воспроизведения или каталог выделены подсветкой, нажмите кнопку **OK**, чтобы выбрать режим воспроизведения.

Примечание: Если вы хотите перейти на самый верхний уровень содержимого устройства, нажмите и удерживайте кнопку со стрелкой влево.

Управление аудиосистемой

Для перемещения вперед и назад между записями используйте кнопки со стрелками, обращенными вверх и вниз.

Возможности обеспечения связи

Нажмите и удерживайте клавиши поиска для быстрого перехода назад/вперед по списку записей.

Используйте функциональные кнопки для включения режимов случайного, повторного воспроизведения и сканирования по всему устройству, по каталогам и спискам воспроизведения.

Нажмите на кнопку **INFO** или на функциональную кнопку 4, чтобы вывести на дисплей следующую информацию:

- заголовок,
- исполнитель,
- альбом,
- имя папки,
- имя файла.

ИСПОЛЬЗОВАНИЕ IPOD

Для описания типов аудиофайлов, папок и т.д. используются различные пиктограммы.



iPod в активном режиме



Список воспроизведения iPod



iPod - исполнитель



iPod - альбом



iPod - жанр



iPod - композиция



iPod - общая категория



iPod - общий медиа-файл

Принцип работы

Подключите iPod. См. **Подключение внешнего устройства** (стр. 326).

Выберите устройство iPod в качестве источника звука; для этого несколько раз нажмите на кнопку **AUX**, пока на дисплее не откроется экран iPod.

Список меню iPod для просмотра содержимого открывается на дисплее радиоприемника. Навигация действует по тем же принципам, что и при автономном использовании iPod (в частности, поиск по исполнителю, заголовку и т.д.). Для того чтобы просмотреть содержимое iPod, один раз нажмите на клавишу со стрелкой вверх/вниз или на кнопку ОК.

На дисплее появится информация о записи и другая важная информация, которая описана ниже:

- Вертикальная панель прокрутки на правой стороне дисплея показывает текущее положение при просмотре списка.
- Символ ">" после записи указывает на наличие информации более низкого уровня (например, все альбомы конкретного исполнителя).
- Символ "<" перед списком указывает на наличие информации более высокого уровня.
- Пиктограмма на левой стороне описывает тип показанного на дисплее списка (например, список альбомов). Описание этих пиктограмм дано в списке.

Возможности обеспечения связи

Для навигации по содержимому iPod используйте клавиши со стрелками вверх/вниз, чтобы перемещаться внутри списков, и клавиши со стрелками влево/вправо для перехода вверх/вниз в иерархической структуре. Когда желаемая запись, список воспроизведения, альбом, исполнитель или жанр выделяются подсветкой, нажмите на кнопку ОК, чтобы выбрать режим воспроизведения.

Примечание: *Если вы хотите перейти на самый верхний уровень содержимого устройства iPod, нажмите и удерживайте кнопку со стрелкой влево.*

Управление аудиосистемой

Для перемещения вперед и назад между записями используйте кнопки со стрелками, обращенными вверх и вниз.

Нажмите и удерживайте клавиши поиска для быстрого перехода назад/вперед по списку записей.

Используйте функциональные кнопки для включения режима произвольного выбора и повторного выбора записей из списков воспроизведения.

Нажмите на функциональную кнопку 3 для сканирования всего устройства или списка воспроизведения, если он используется.

Нажмите на кнопку **INFO** или на функциональную кнопку 4, чтобы вывести на дисплей следующую информацию:

- заголовок,
- исполнитель,
- альбом.

Введение в систему навигации

ОБЩАЯ ИНФОРМАЦИЯ

Нажмите на кнопку на окантовочной рамке блока для доступа к системным функциям. Это приведет к включению требуемой функции.

Режим отключения через один час

Для предотвращения разрядки аккумуляторной батареи предусмотрен режим отключения системы через один час. Если зажигание выключено, для включения системы необходимо нажать кнопку ON/OFF. Через один час система автоматически выключается.

Полезные советы по эксплуатации системы

ПРЕДУПРЕЖДЕНИЯ



Стекло на лицевой стороне жидкокристаллического дисплея может разбиться от удара твердым предметом. Если стекло разбилось, не дотрагивайтесь до жидкого кристаллического вещества. Если это вещество попало на кожу, немедленно промойте пораженный участок водой с мылом.



Блок является лазерным устройством высокого класса, в нем применяются невидимые лазерные лучи. При неправильном обращении с прибором излучение может представлять опасность для здоровья людей. Не пытайтесь заглянуть внутрь отверстий блока.

ПРЕДОСТЕРЕЖЕНИЯ



Не следует пользоваться компакт-дисками неправильной формы, компакт-дисками с пленкой, предохраняющей от появления царапин, или с самоклеющимися ярлыками. Поэтому гарантийные рекламации на аудиотехнику, использующие этот тип компакт-дисков, не принимаются.



Не применяйте растворители или аэрозоли для чистки блока. Пользуйтесь исключительно влажной тряпкой.



Не вставляйте посторонние предметы в дисковод блока и гнезда мультимедийных карт.



Не вставляйте в дисковод блока несколько дисков одновременно.



Используйте только 12-сантиметровые диски или 8-сантиметровые с соответствующим адаптером.



Не пытайтесь вскрыть блок. Если в работе блока возникнут неполадки, обратитесь к вашему дилеру.



Неправильное использование настроек и подключений и несоблюдение предписаний этого руководства может привести к повреждению блока.







В процессе обновления программного обеспечения запрещается поворачивать ключ зажигания или запускать двигатель.

Рекомендуется использовать систему при работающем двигателе или если ключ зажигания повернут в положение "Аксессуары". Если система активно используется при выключенном зажигании, следует соблюдать осторожность, чтобы исключить возможность разрядки аккумулятора.

Введение в систему навигации

БЕЗОПАСНОСТЬ ДВИЖЕНИЯ

ПРЕДУПРЕЖДЕНИЯ

-  Система предоставляет в ваше распоряжение информацию, призванную помочь вам добраться до пункта назначения максимально быстро и безопасно.
-  По соображениям безопасности водителю рекомендуется производить программирование системы только в неподвижном автомобиле.
-  В системе не предусмотрена функция предоставления информации о знаках остановки, сигналах светофоров, местах проведения дорожных работ и иной важной информации, связанной с безопасностью движения.
-  Не приступайте к эксплуатации системы до полного ознакомления с ее функциями.
-  Смотрите на экран системы, только если это допустимо с учетом дорожной обстановки.

Если необходимо внимательно ознакомиться с маршрутными инструкциями, выберите безопасное место вне дороги и припаркуйте автомобиль.

Не используйте систему для определения местонахождения служб помощи на дорогах.

Для того чтобы система была максимально эффективной и безопасной, используйте только новейшую навигационную информацию. Эта услуга оказывается дилерами компании.

Информация по безопасности

Внимательно ознакомьтесь и неукоснительно выполняйте следующие требования предупреждений по безопасности. Пренебрежение требованиями данных предупреждений по безопасности увеличивает риск возникновения дорожно-транспортного происшествия и последующего травмирования. Ford Motor Company не несет ответственности за повреждения, возникшие в результате пренебрежения требованиями предупреждений по безопасности.

Обзор блока навигационной системы

КРАТКИЙ ОБЗОР НАВИГАЦИОННОГО БЛОКА

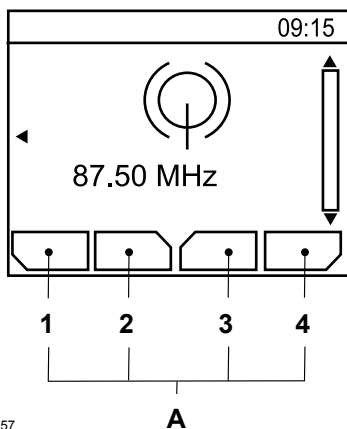

E104157

A

A Описание функциональных кнопок 1-4

Работа функциональных кнопок 1-4 зависит от контекста, их функции меняются в зависимости от режима, в котором находится аудиоблок. Описание функций дано в нижней части экрана.

Обзор блока навигационной системы

Автомобили с навигационной системой CD-SD

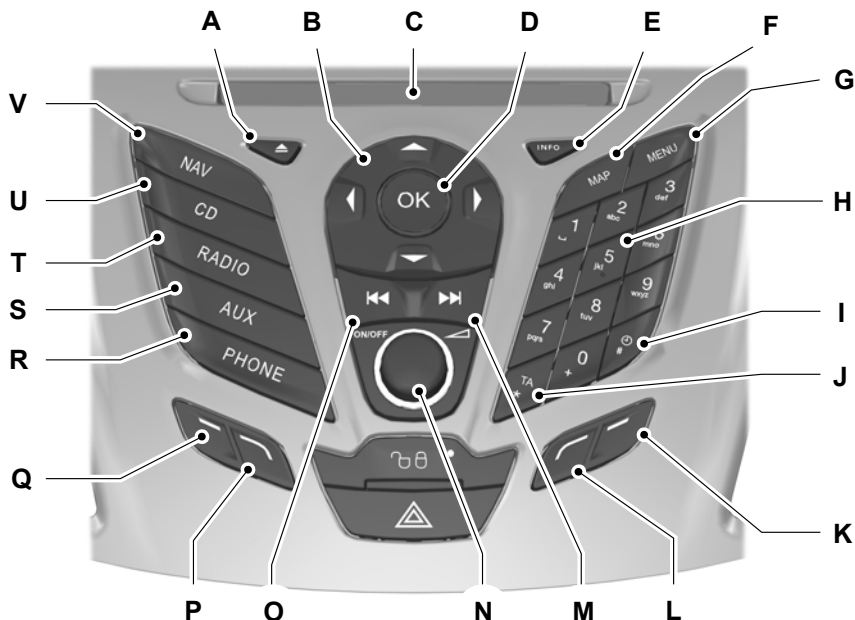

E129241

- A Кнопка извлечения компакт-диска
- B Навигационные стрелки.
- C Гнездо проигрывателя компакт-дисков.
- D ОК.
- E Информация.
- F Выбор карты. См. **Отображения маршрута** (стр. 346).
- G Выбор меню. См. **Настройки системы** (стр. 342).
- H Кнопки телефона и предварительной настройки радиостанций. См. **Использование аудиосистемы** (стр. 288). См. **Меню аудиоблока** (стр. 292). См. **Телефон** (стр. 300).
- Часы. См. **Настройки системы** (стр. 342).

Обзор блока навигационной системы

- J Трансляция сообщений об обстановке на дорогах. См. **Система передачи дорожных сообщений** (стр. 348).
- K Функция 4.
- L Функция 3.
- M Поиск в направлении увеличения частоты вещания Выбор записи на CD См. **Кнопки настройки радиостанций** (стр. 288). См. **Выбор дорожки** (стр. 294).
- N Кнопка включения/выключения и регулятор уровня звука. См. **Включение/Выключение** (стр. 288).
- O Поиск в направлении уменьшения частоты вещания Выбор записи на CD См. **Кнопки настройки радиостанций** (стр. 288). См. **Выбор дорожки** (стр. 294).
- P Функция 2.
- Q Функция 1.
- R Выбор режима телефона См. **Телефон** (стр. 300).
- S Выбор режима вспомогательного оборудования См. **Дополнительное гнездо входа (AUX IN)** (стр. 298).
- T Выбор режима радиоприемника. См. **Использование аудиосистемы** (стр. 288). См. **Меню аудиоблока** (стр. 292).
- U Выбор режима проигрывателя CD См. **Проигрыватель компакт-дисков** (стр. 294).
- V Выбор режима навигации. См. **Настройки системы** (стр. 342).

Обзор блока навигационной системы

Автомобили с навигационной системой Sony CD-SD

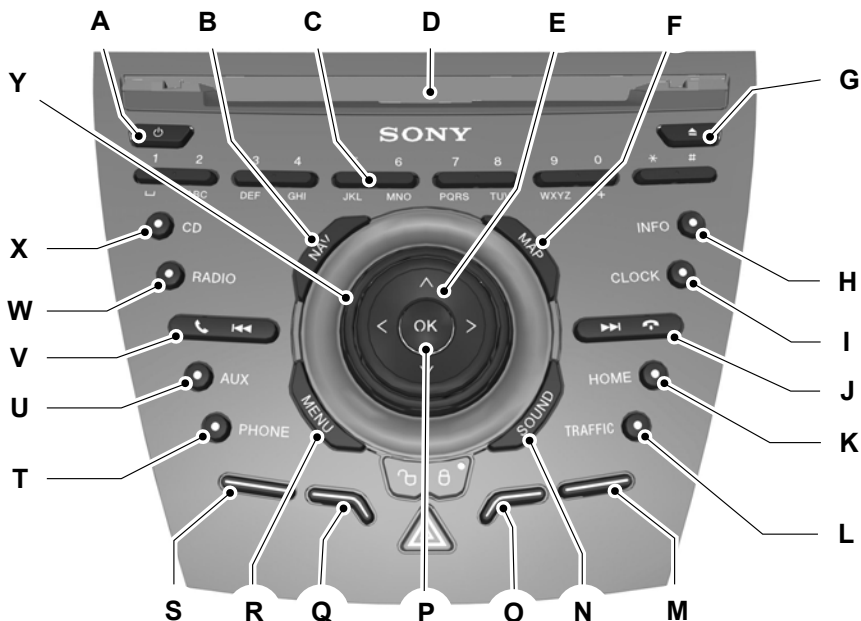

E129242

- A Кнопка включения/выключения. См. **Включение/Выключение** (стр. 288).
- B Выбор режима навигации. См. **Настройки системы** (стр. 342).
- C Кнопки телефона и предварительной настройки радиостанций. См. **Использование аудиосистемы** (стр. 288). См. **Меню аудиоблока** (стр. 292). См. **Телефон** (стр. 300).
- D Гнездо проигрывателя компакт-дисков.
- E Навигационные стрелки.
- F Выбор карты. См. **Отображения маршрута** (стр. 346).
- G Кнопка извлечения компакт-диска
- H Информация.
- Часы. См. **Настройки системы** (стр. 342).

Обзор блока навигационной системы

- J Поиск в направлении увеличения частоты вещания Выбор записи на CD. Конец вызова. См. **Кнопки настройки радиостанций** (стр. 288). См. **Выбор дорожки** (стр. 294). См. **Использование телефона** (стр. 302).
- K Выбор главной страницы. См. **Настройки системы** (стр. 342).
- L Трансляция сообщений об обстановке на дорогах. См. **Система передачи дорожных сообщений** (стр. 348).
- M Функция 4.
- N Выбор системы звука. См. **Кнопка включения звукового сигнала** (стр. 288).
- O Функция 3.
- P ОК.
- Q Функция 2.
- R Выбор меню. См. **Настройки системы** (стр. 342).
- S Функция 1.
- T Выбор режима телефона. См. **Телефон** (стр. 300).
- U Выбор режима вспомогательного оборудования. См. **Дополнительное гнездо входа (AUX IN)** (стр. 298).
- V Поиск в направлении уменьшения частоты вещания Выбор записи на CD. Принять вызов. См. **Кнопки настройки радиостанций** (стр. 288). См. **Выбор дорожки** (стр. 294). См. **Использование телефона** (стр. 302).
- W Выбор режима радиоприемника. См. **Использование аудиосистемы** (стр. 288). См. **Меню аудиоблока** (стр. 292).
- X Выбор режима проигрывателя CD. См. **Проигрыватель компакт-дисков** (стр. 294).
- Y Регулировка громкости.

Обзор блока навигационной системы

ЗАГРУЗКА НАВИГАЦИОННЫХ ДАННЫХ

Загрузка навигационных данных



E129900

1. Загрузите навигационную SD-карту в соответствующий отсек.
2. Нажмите на кнопку NAV. На экране появится сообщение, уведомляющее о необходимости соблюдать правила дорожного движения.
3. Кнопками со стрелками вверх и вниз выберите требуемую функцию.
4. Нажмите кнопку ОК для подтверждения выбора.

Для обновления картографической информации и программного обеспечения системы необходимо обратиться к вашему дилеру.

Быстрый запуск навигации

Автомобили с мобильной навигационной системой

ПРЕДОСТЕРЕЖЕНИЕ

- ⚠ Использование системы при неработающем двигателе приведет к разрядке аккумулятора.

Примечание: Отправка и получение текстовых сообщений - это платная услуга.

Примечание: Все функции и принцип работы описаны в инструкциях по эксплуатации телефона.

Примечание: Храните код активации, указанный в инструкции по установке, в безопасном месте.

Примечание: Сохраните активационное текстовое сообщение в папке входящих сообщений мобильного телефона.

Совместимость коммуникационной системы с различными типами мобильных телефонов

ПРЕДОСТЕРЕЖЕНИЕ

- ⚠ Так как не существует общего соглашения, производители мобильных телефонов могут встраивать в свои устройства Bluetooth множество профилей. Из-за этого между телефоном и системой hands-free может возникнуть несовместимость, в некоторых случаях такая несовместимость может существенным образом ухудшить работу системы. Чтобы избежать этого, используйте только рекомендованные сотовые телефоны.

Полную информацию вы найдете на Интернет-странице www.ford-mobile-connectivity.com.

Установка микрокарты SD

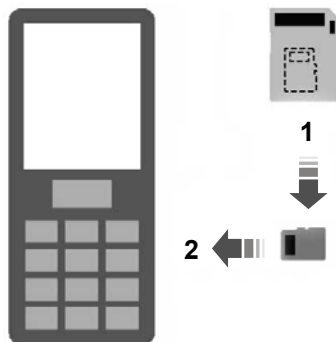

E114212

1. Извлеките микрокарту SD из адаптера.
2. Вставьте микрокарту SD в мобильный телефон.

Активация навигационной системы мобильного телефона

Примечание: Перед подключением мобильного телефона к бортовому приемнику GPS требуется включить радиоприемник.

Примечание: На мобильном телефоне требуется установить и активировать Ford Mobile Navigation.

Примечание: Можно выполнить активацию максимум на трех телефонах.

Примечание: Подробные инструкции записаны на микрокарте SD и доступны на www.ford-mobile-connectivity.com.

Для привязки блока к бортовой системе автомобиля выполните такую же процедуру, как и в телефонах с функциями Bluetooth hands-free. См. **Настройка Bluetooth** (стр. 300).

1. Включите радиоприемник.

Быстрый запуск навигации



E114213

2. Включите мобильный телефон и запустите "Ford Mobile Navigation".
 3. Выберите опцию "Select Destination" (Навигация).
 4. Выберите опцию "Enter Address" (Адрес).
 5. Если необходимо, измените опции маршрута и иницируйте маршрутные инструкции.
 6. Информация о поворотах будет показана на бортовом экране. Голосовые инструкции транслируются через бортовые динамики.
- Примечание:** Текущее местоположение отображается телефоном.
7. Вы можете выйти из приложения и продолжать получать маршрутные инструкции после перезапуска приложения.

Автомобили с навигационной системой CD-SD или Sony CD-SD

Система обладает широким спектром возможностей и в то же время снабжена простым и интуитивным алгоритмом управления. Маршрутные инструкции выводятся на экран. На экране системы приводится исчерпывающая информация касательно использования системы с помощью меню, текстовых инструкций и картографической информации. Выбор позиций на экране выполняется прокруткой меню кнопками со стрелками вверх, вниз, влево и вправо и нажатием кнопки **OK** для включения требуемой настройки.

Основные принципы работы

1. Нажмите кнопку **NAV** или **MENU** для входа в меню.
2. Используйте кнопки со стрелками вверх, вниз, влево и вправо для прокрутки списков выбора.
3. Нажмите кнопку **OK** для включения выбранной функции.

Выбор функций

На экран выводятся различные окна, в которых отображается перечень доступных функций.

1. Выберите требуемую функцию, а если она отсутствует на экране, кнопками со стрелками вверх и вниз прокрутите остаток списка выбора.
2. Нажмите кнопку **OK** для подтверждения выбора.

Ввод с помощью буквенно-цифрового дисплея

Если необходимо ввести адрес, то появится окно, в котором необходимо набрать почтовый индекс, название города или улицы.

Быстрый запуск навигации

1. Используйте кнопки со стрелками вверх, вниз, влево и вправо для выбора требуемой буквы или цифры.

Примечание: *Выбранные вами знаки появятся на экране.*

Примечание: *Система ограничивает ввод, разрешая вводить только те символы, которые складываются в действительно существующие данные.*

2. Нажмите кнопку **OK** для включения выбранной функции.

Пример выбора маршрута

Основное навигационное окно

- Для выбора навигационной системы нажмите кнопку **NAV**. На экран будет выведено сообщение, предупреждающее о необходимости соблюдения правил безопасности движения. Для пользования системой прочтите предупреждение и нажмите кнопку **OK**.

Окно ввода места назначения

- Кнопками со стрелками вверх и вниз перейдите к пункту **Ввод цели**.
- Нажмите кнопку **OK** для включения выбранной функции.

Примечание: *Откроется список.*

- Сначала вводится страна, после этого почтовый индекс, а затем название города или улицы.
- Для ввода информации используйте алфавитно-цифровой дисплей и перечень вариантов.
- После ввода достаточных сведений перейдите к пункту **Начать навигацию** и нажмите кнопку **OK** для включения выбранной функции.

Примечание: *Если необходимо, например, добраться до центра города, вводить полную информацию не нужно.*

- После этого система вычисляет маршрут движения и переходит к основному навигационному окну, на который выводятся соответствующие указания.
- Следуйте надписям на экране и голосовым подсказкам для прибытия в пункт назначения.

Настройки системы

Большинство важных настроек навигационного устройства можно вызвать кнопкой **MENU** или **NAV**. В следующем разделе приводится информация о различных функциях и способов управления ими.

Структура разных меню: См. **Информационные дисплеи** (стр. 91).

Структура меню – Информационно-развлекательный дисплей – Автомобили с навигационной системой

Маршрут

С помощью данной функции можно настроить маршрут в соответствии с требованиями к поездке (например, продолжить получать маршрутные инструкции, блокировать или выбрать отдельные участки маршрута).

Ввод данных о пункте назначения

С помощью данной функции можно ввести данные о пункте назначения (например, указать названия городов и улиц или выбрать место на карте).

Дорожное

С помощью данной функции можно настроить способ получения сведений о ситуации на дороге (например, просматривать и сортировать сообщения о ситуации на дороге, просматривать маршрут или блокировать участки маршрута).

Домаш. адрес

С помощью данной функции можно запустить маршрутные инструкции для проезда к дому или внести изменения в запись о домашнем адресе.

Примечание: Для автомобилей с навигационной системой Sony CD-SD нажмите кнопку **HOME**, и начнут выдаваться маршрутные инструкции для проезда к зарегистрированному домашнему адресу.

Предыдущие пункты назначения

С помощью данной функции можно получить быстрый доступ к истории прежних пунктов назначения, введенных в систему. На экран выводятся все хранимые сведения, в т. ч. обзорная карта. Выберите требуемый пункт назначения из перечня.

Любим. цели

С помощью данной функции можно внести записи в личную адресную книгу пунктов назначения и присвоить адресам и местам свои наименования. На экран выводятся все хранимые сведения, в т. ч. обзорная карта. Выберите требуемый пункт назначения из перечня.

Объекты POI

С помощью данной функции можно настроить маршрут под требования к поездке (например, выбрать музей по маршруту или конкретную достопримечательность около пункта назначения).

План. маршрута

С помощью этой функции вы можете ввести несколько пунктов назначения и задать порядок, в котором вы хотите их посетить. Можно также изменить существующую поездку или вызвать прежнюю поездку. Система автоматически рассчитает и покажет на экране ваш маршрут.

Настройки системы

Сохран. коорд.

С помощью данной функции можно сохранять и присваивать наименование текущему местоположению.

Настр. маршрута

С помощью данной функции можно настроить маршрут под требования к поездке (например, выбрать самый быстрый или самый экономичный маршрут, выбрать маршрут без туннелей, сезонных и платных дорог).

Спец. функции

С помощью данной функции можно вывести информацию о GPS и системе или продемонстрировать функциональные возможности системы.

Экран карты

С помощью данной функции можно изменить способ отображения карты на экране (например, вид в формате 2D или 3D) и настроить отображение информации о поездке (например, оставшегося времени до прибытия и навигацию по рядам движения).

Функц. ассист.

С помощью данной функции можно настроить вывод на экран сведений о поездке (например, дорожных знаков, количества рядов движения и ограничений скорости).

Личн. данные

С помощью данной функции можно редактировать и удалять личные данные (например, домашний адрес).

Сброс настроек

С помощью данной функции можно сбросить все навигационные настройки.

Структура меню – Информационно-развлекательный дисплей – Все автомобили

Настройки аудиосистемы

Адаптор громк.

С помощью данной функции можно регулировать уровень громкости для компенсации шума от двигателя и шума с дороги. Эту функцию можно включить или отключить.

Тембр

С помощью данной функции можно настроить звук (например, уровень высоких и низких частот).

Нави. аудио микс.

С помощью данной функции можно регулировать относительный уровень громкости навигационных подсказок и аудиосистемы.

Настройка DSP

С помощью данной функции можно настроить мощность динамиков относительно мест на сидениях.

DSP-эквалайзер

С помощью данной функции можно выбрать предпочитаемый вами музыкальный стиль. Параметры аудиосистемы изменятся соответствующим образом для обеспечения наилучшего качества звучания.

Настройки системы

Новости

С помощью данной функции можно принимать выпуски новостей станций FM-диапазона или станций системы RDS и сетей улучшенного приема EON так же, как и информацию о ситуации на дорогах. Эту функцию можно включить или отключить.

Альтернативные частоты

С помощью данной функции можно искать и подключаться к сигналу самой мощной радиостанции при перемещении из одной зоны вещания в другую.

Регион. RDS

С помощью данной функции можно переключиться между региональными отделениями одной и той же радиостанции.

Серв.связь DAB

С помощью данной функции можно выбрать радиостанции, вещающие на цифровых радиоканалах.

Bluetooth

С помощью данной функции можно включить и отключить систему Bluetooth.

Настройка часов

Установ. время

С помощью данной функции можно изменить настройки времени в системе вручную.

Установ. дату

С помощью данной функции можно настроить дату, месяц и год вручную.

Время GPS

При нахождении в зоне действия системы с помощью данной функции можно автоматически настроить дату и время через систему GPS.

Врем. зона

С помощью данной функции можно выбрать конкретный часовой пояс.

Летнее время

С помощью данной функции можно настроить систему на внесение сезонных корректировок времени.

Примечание: *Нужно выбрать время по GPS.*

24 часа

С помощью данной функции можно настроить систему на 12- или 24-часовую индикацию времени.

Навигационная система

МЕНЮ ВЫБОРА МАРШРУТА

Предусмотрен выбор нескольких настроек, с помощью которых можно изменить выбранный маршрут.

С помощью кнопок со стрелками вверх, вниз, влево и вправо вы можете выбрать из списка дорожные функции для включения или исключения из маршрута, подключая или отключая функцию.

Маршрут

Эко

С помощью данного варианта можно отдать приоритет экономичности проезда по маршруту.

Спортивно

С помощью данного варианта можно отдать приоритет скорости проезда по маршруту.

Короткий

С помощью данного варианта можно отдать приоритет дорогам наименьшей протяженности при выборе маршрута.

Спрашивать

Используйте данную функцию для обеспечения выбора вами маршрута перед каждой поездкой.

Водитель

Не спеша

С помощью данного варианта можно отдать приоритет спокойному проезду по маршруту.

Стандартный

С помощью данного варианта можно отдать приоритет обычному проезду по маршруту.

Быстрый

С помощью данного варианта можно отдать приоритет быстрому проезду по маршруту.

Эко-настройка

Прицеп

Используйте данную функцию для изменения настроек экономичности поездки: есть прицеп или нет; если есть, то какого размера.

Багажник на крыше

Используйте данную функцию для изменения настроек экономичности поездки при использовании багажного контейнера на крыше.

Динамически

Если функция активирована и система принимает сигнал ТМС (службы дорожной информации), установленный маршрут будет автоматически изменен в режиме реального времени с учетом дорожно-транспортных происшествий или дорожных пробок.

Примечание: *Данная функция позволит избежать задержек и опозданий во время поездки.*

Автоматистраль

При включенной функции в маршрут будут автоматически включены автомагистрали; протяженность и график маршрута будут обновлены.

Примечание: *Данная функция позволит избежать задержек и опозданий во время поездок.*

Навигационная система

Паром/поезд

При включенной функции в маршрут будут автоматически включены паромные переправы и станции перевозки автомобилей вместе с пассажирами по железной дороге; протяженность и график маршрута будут обновлены.

Плат. дорога

При включенной функции в маршрут будут автоматически включены платные дороги; протяженность и график маршрута будут обновлены.

Сезон. дорога

При включенной функции в маршрут будут автоматически включены сезонные дороги; протяженность и график маршрута будут обновлены.

Примечание: *Данная функция позволит избежать задержек и опозданий во время поездок.*

Виньета

При включенной функции в маршрут будут автоматически включены платные дороги; протяженность и график маршрута будут обновлены.

ОТОБРАЖЕНИЯ МАРШРУТА

Экран карты

Нажмите кнопку **MAP** для просмотра карты.

В этом случае будет показываться текущее местоположение автомобиля, который будет отображаться в виде стрелки в кружке. Стрелка будет показывать направление движения.

В верхней строке указывается название текущей дороги или следующей дороги, если автомобиль приближается к повороту.

Пользователь может изменить способ отображения карты, выбрав иные настройки масштаба и ориентирования. Нажимайте соответствующие функциональные кнопки для изменения масштаба карты, кнопками со стрелкой влево или вправо можно увеличить или уменьшить масштаб. Текущий масштаб карты отображается на экране.

Масштаб карты может быть установлен от 50 метров до 500 километров или от 0,05 мили до 500 миль; опция автоматической настройки находится в крайнем левом углу. Автоматическая настройка непрерывно изменяет масштаб карты в зависимости от типа дороги, по которой движется автомобиль.

Увеличение перекрестка

Эта функция автоматически увеличивает масштаб показа карты, когда вам требуется преодолеть поворот или выполнить более сложные маневры. Через короткое время восстанавливается предыдущий масштаб.

Выберите AUTO, чтобы активировать функцию увеличения перекрестка.

Дисплей навигации

После начала движения по выбранному маршруту система по умолчанию переходит в режим дисплея навигации.

Навигационная система

После начала движения по выбранному маршруту система будет подавать указания с помощью выводимой на экран информации и голосовых подсказок. При работе любого аудиоустройства на экране будет отображаться графическая вставка, информирующая о поворотах и расстоянии. При следовании по маршруту не обязательно держать постоянно включенным основной экран системы навигации. В случае необходимости более подробная информация о маршруте следования может быть получена путем включения основного экрана системы навигации.

ПРЕДУПРЕЖДЕНИЕ



Во время движения старайтесь не читать информацию с экрана.

Руководствуйтесь голосовыми подсказками системы и старайтесь не отвлекаться от управления автомобилем.

Система передачи дорожных сообщений

ПРИНЦИПЫ РАБОТЫ

Службы дорожной информации Traffic Message Channel (TMC) работают в диапазоне FM. TMC - это функция, принимающая информацию об обстановке на дорогах, которая может быть использована для прокладки альтернативных маршрутов и объезда дорожных пробок.

ИСПОЛЬЗОВАНИЕ TMC

Нажмите кнопку **TA** или **TRAFFIC** для отображения страницы меню трафика.

Трансляция сообщений об обстановке на дорогах

Через данное меню включается и выключается функция трансляции сообщений об обстановке на дорогах. При включении данной функции в информационном фрейме строки состояния будет отображаться индикатор **TA**.

Вещающие в диапазоне FM радиостанции, транслирующие информацию об обстановке на дорогах, выделяются на дисплее индикатором **TR**. Если функция TA включена, при приеме информации об обстановке на дорогах система будет транслировать ее, прерывая на время трансляции воспроизведение музыки. После окончания сообщения возобновляется воспроизведение музыки.

Прекращение передачи дорожного сообщения

После окончания передачи каждого дорожного сообщения система возвращается в нормальный режим работы. Чтобы прервать сообщение, нажмите кнопку **TA**, **TRAFFIC**, **RADIO** или **CD** во время передачи сообщения.

Использование сообщений TMC

Для вывода на экран списка сообщений TMC выберите требуемый пункт. См. **Общая информация** (стр. 91). На обзорном дисплее отображается только основная информация. Выберите сообщение, по которому вам необходима дополнительная информация. На экране появится еще одно окно, в котором будет содержаться полная информация касательно места, где произошло ДТП, и т.д.

Возможен выбор вида с отображением только сообщений относительно запрограммированного вами маршрута или вида с отображением всех поступающих сообщений. Для изменения вида нажмите функциональную кнопку 1.

Изменения карты

Дорожная сеть непрерывно изменяется из-за появления новых дорог, изменения классификации дорог и прочих факторов. Поэтому не представляется возможным обеспечить полное соответствие картографической информации существующей сети дорог.

Картографическая информация обновляется на регулярной основе, но не все районы отражены в ней с одинаковой точностью. Некоторые дороги, особенно частные, могут быть не представлены в базе данных. Чтобы иметь наиболее полную информацию, регулярно обновляйте базы данных. Эта услуга оказывается дилерами компании.

Приложения

ОДОБРЕНИЯ ТИПА

УВЕДОМЛЕНИЕ FCC/ПРОМЫШЛЕННОСТИ КАНАДЫ

Это устройство соответствует требованиям 15-го раздела Правил FCC. Его работа подчиняется следующим двум условиям: (1) это устройство не может создавать вредные помехи, и (2) это устройство должно противостоять любым принимаемым помехам, включая помехи, которые могут привести к нежелательным режимам работы.

FCC ID: WJLRX-42

IC: 7847A-RX42

Изменения или модификации устройства, которые не получили прямого одобрения стороны, ответственной за соответствие, могут аннулировать право пользователя на применение оборудования.

RX-42 - декларация соответствия

Мы как сторона, несущая ответственность за соответствие продукции, заявляем под свою единоличную ответственность следующее: устройство Handset Integration RX-42 отвечает требованиям нижеуказанной Директивы: 1999/5/EC. С текстом Сертификата соответствия можно ознакомиться на сайте в Интернет по адресу:

www.novero.com/declaration_of_conformity

Торговая марка Bluetooth и соответствующие логотипы являются собственностью компании Bluetooth SIG, Inc. и используются компанией Ford Motor Company по лицензии. Прочие торговые марки и торговые имена принадлежат соответствующим компаниям-владельцам.

ОДОБРЕНИЯ ТИПА

iPod - торговая марка компании Apple Inc.

ОДОБРЕНИЯ ТИПА



© 2008 NAVTEQ B.V. Все права защищены.

Приложения

(AT)	"© Bundesamt für Eich- und Vermessungswesen"
(PL)	"© EuroGeographics"
(FR)	"source: Géoroute® IGN France & BD Carto® IGN France"
(DE)	"Die Grundlagendaten wurden mit Genehmigung der zuständigen Behörden entnommen"
(GB)	"Based upon Crown Copyright material."
(GR)	"Copyright Geomatics Ltd."
(IT)	"La Banca Dati Italiana è stata prodotta usando quale riferimento anche cartografia numerica ed al tratto prodotta e fornita dalla Regione Toscana."
(NO)	"Copyright © 2000; Norwegian Mapping Authority"
(PT)	"Source: IgeoE – Portugal"
(ES)	"Información geográfica propiedad del CNIG"
(SE)	"Based upon electronic data © National Land Survey Sweden."
(CH)	"Topografische Grundlage: © Bundesamt für Landestopographie"

ОДОБРЕНИЯ ТИПА



SD Logo является торговой маркой.

ОДОБРЕНИЯ ТИПА

Лазерный датчик

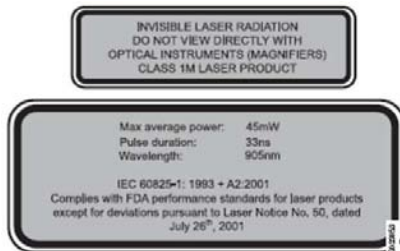

Приложения

ПРЕДУПРЕЖДЕНИЯ



Невидимое лазерное излучение. Не смотрите прямо с помощью оптических инструментов (увеличителей). Лазерный продукт класса 1M.

ПРЕДУПРЕЖДЕНИЯ



IEC 60825-1: 1993 + A2:2001. Соответствует стандартам эксплуатации FDA для лазерных продуктов, кроме исключений, указанных в Примечании о лазерах № 50, от 26 июля 2001 г.

Пункт	Тип
Макс. средняя мощность	45mW
Длительность импульса	33ns
Длина волны	905nm

ОДОБРЕНИЯ ТИПА

Декларация соответствия ЕС

Компания Valeo заявляет, что это устройство, работающее в коротком диапазоне, отвечает основным требованиям и значимым положениям Директивы 1999/5/ЕС.

Справка для Объединенных Арабских Эмиратов



E125209

ER-GEN-00-0002-24

ЭЛЕКТРОМАГНИТНАЯ СОВМЕСТИМОСТЬ

ПРЕДУПРЕЖДЕНИЯ





Ваш автомобиль протестирован и сертифицирован на соответствие нормам электромагнитной совместимости (72/245/ЕЕС, нормы UN ECE10 или другие соответствующие местные требования). Вы несёте полную ответственность за соответствие установленного вами дополнительного оборудования автомобиля требованиям местного законодательства. Доверяйте установку любого дополнительного оборудования персоналу, обладающему соответствующей квалификацией.

Приложения

ПРЕДУПРЕЖДЕНИЯ

 Передатчики, работающие на радиочастотах (РЧ) (например, сотовые телефоны, любительские радиопередатчики), могут быть установлены на ваш автомобиль только в том случае, если они соответствуют параметрам, указанным в следующей таблице. Для их установки и использования не требуется выполнение специальных условий или проведение каких-либо мероприятий.

ПРЕДУПРЕЖДЕНИЯ

-  Не устанавливайте передатчики, микрофоны, громкоговорители или иные устройства в зоне раскрытия подушек безопасности.
-  Не крепите кабели антенны к проводке автомобиля, топливопроводам или трубопроводам тормозной системы.
-  Антенна и кабели питания должны устанавливаться на расстоянии не менее 10 см (4 дюймов) от любых электронных блоков и подушек безопасности.

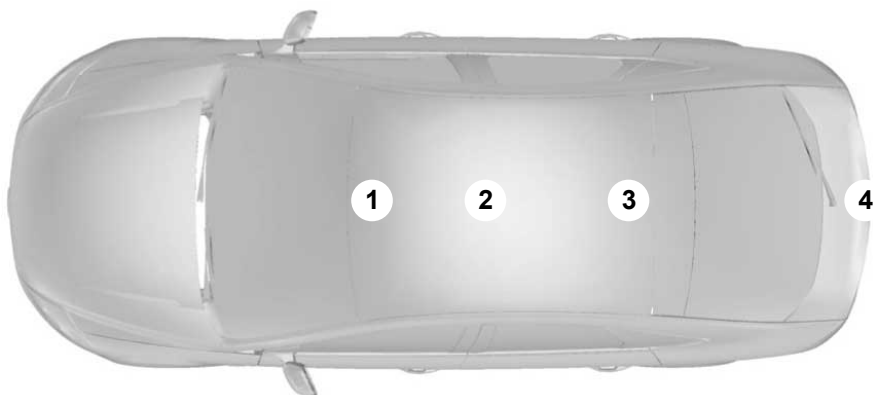

E85998

Диапазон частот МГц	Максимальная выходная мощность Вт (на пике RMS)	Положение антенны
1 – 30	50 W	3, 4
30 – 54	50 W	1, 2, 3
68 – 87,5	50 W	1, 2, 3
142 – 176	50 W	1, 2, 3
380 – 512	50 W	1, 2, 3
806 – 940	10 W	1, 2, 3

Приложения

Диапазон частот МГц	Максимальная выходная мощность Вт (на пике RMS)	Положение антенны
1200 – 1400	10 W	1. 2. 3
1710 – 1885	10 W	1. 2. 3
1885 – 2025	10 W	1. 2. 3

Примечание: После установки любых радиопередатчиков проверьте отсутствие взаимного влияния радиопередатчика и всех электронных устройств автомобиля, как во время остановки, так и во время движения автомобиля.

Проверьте все системы электрооборудования:

- при выключателе зажигания в положении **ON**
- при работающем двигателе
- во время дорожного теста при движении автомобиля с различными скоростями.

Убедитесь, что напряженность электромагнитных полей, создаваемых в салоне автомобиля работающим передатчиком, не превышает приемлемого для человека уровня.

Указатель

A

A/C	
См.: Органы управления микроклиматом.....	114
ABS	
См.: Тормоза.....	163
ACC	
См.: Использование системы адаптивного круиз-контроля.....	183
См.: Система адаптивного круиз-контроля (ACC).....	181
Active City Stop.....	200
Принципы работы.....	200

D

DPF	
См.: Фильтр твердых частиц.....	145

H

HLA	
См.: Использование системы помощи при трогании на подъеме.....	167
HLA	
См.: Система помощи при трогании на подъеме.....	167

I

iPod	
См.: Использование iPod	329

U

USB	
См.: Использование USB-устройства.....	328
USB-порт.....	137

V

VIN	
См.: Идентификационный номер автомобиля.....	272

A

Аварийная световая сигнализация.....	62
Аварийные принадлежности.....	218
Автоматическая коробка передач.....	159
Аварийный перевод рычага селектора из положения P (Стоянка).....	161
Положения селектора передач.....	159
Советы по управлению автомобилем с АКП.....	161
Спортивный режим и переключение передач вручную.....	160
Автоматическая регулировка уровня	292
Автоматические стеклоочистители.....	53
Автоматический режим управления микроклиматом.....	118
Вентилятор.....	119
Включение и выключение кондиционера воздуха.....	120
Выключение автоматического климат-контроля.....	121
Для возврата в режим "моно".....	119
Для переключения в режим "моно".....	119
Распределение воздуха.....	119
Режим "MONO" (поддержание одинаковой температуры в зонах водителя и переднего пассажира).....	119
Режим быстрого охлаждения салона.....	120
Рециркуляция воздуха.....	120
Удаление инея/влаги с ветрового стекла.....	120
Установка требуемой температуры.....	118
Автоматическое запоминание частот радиостанций.....	290
Автоматическое управление включением внешнего освещения.....	58

Указатель

Автоматическое управление дальним светом фар.....	58
Активация системы.....	59
Настройка чувствительности системы.....	60
Ручное вмешательство в работу системы.....	60
Аккумуляторная батарея автомобиля.....	252
Аксессуары См.: Запасные части и аксессуары.....	10
Активация иммобилайзера двигателя.....	46
Активация сигнализации.....	49
Активная система помощи при парковке.....	176
Принципы работы.....	176
Альтернативные частоты.....	292
Аптечка.....	218
Б	
Батарейки пульта дистанционного управления См.: Замена элемента питания пульта дистанционного управления.....	36
Безопасность движения.....	332
Информация по безопасности.....	332
Безопасность детей.....	21
Блокировка замка капота См.: Открывание и закрывание капота.....	233
Блокировка и разблокировка замков.....	38
Блокировка и разблокировка замков дверей снаружи автомобиля.....	39
Двойное запираение.....	38
Запираение.....	38
Крышка багажного отделения.....	39
Отпирание.....	38
Подтверждение блокировки и разблокировки замков.....	39
Раздельное запираение дверей ключом.....	40
Блокировка рулевого колеса.....	139
Автомобили, не оборудованные системой запуска без ключа.....	139
Автомобили, оборудованные системой запуска без ключа.....	140
Боковые подушки безопасности См.: Использование цепей противоскольжения.....	266
Буксировка автомобиля с опорой на четыре колеса.....	231
Автомобили с автоматической коробкой передач.....	231
Для всех автомобилей.....	231
Буксировка.....	209
Буксировка прицепа.....	209
Крутые спуски и подъемы.....	209
Быстрый запуск навигации.....	339
Автомобили с мобильной навигационной системой.....	339
Автомобили с навигационной системой CD-SD или Sony CD-SD.....	340
Быстрый обзор.....	12
Обзор задней наружной части автомобиля.....	19
Обзор передней наружной части автомобиля.....	12
Обзор салона автомобиля.....	13
Панель управления.....	15
В	
Важная информация об аудиосистеме.....	279
Disc (Диск)*.....	279
Дисплей аудиоблоков.....	279
Введение.....	9
Введение в систему навигации.....	331
Общая информация.....	331
Вентиляционные дефлекторы.....	115
Боковой воздушный дефлектор.....	115
Центральные сопла системы вентиляции.....	115

Указатель

Вентиляционный люк с электроприводом.....	121
Автоматическое открывание и закрывание вентиляционного люка.....	123
Безопасный режим работы вентиляционного люка.....	123
Наклон крышки люка.....	122
Открывание и закрывание вентиляционного люка.....	122
Перенастройка функций управления крышкой вентиляционного люка.....	124
Функция защиты от заземления.....	123
Вентиляционный отверстие См.: Вентиляционные дефлекторы.....	115
Вентиляция См.: Органы управления микроклиматом.....	114
Верхние багажники крыши и кронштейны для различных грузов.....	206
Релинги крыши.....	206
Установка поперечин.....	206
Верхний вентиляционный люк См.: Вентиляционный люк с электроприводом.....	121
Виразжные фары.....	63
Включение/Выключение.....	288
Внутрисалонное зеркало заднего вида с функцией автоматического затемнения.....	80
Возможности обеспечения связи.....	325
Общая информация.....	325
Воспроизведение в случайном порядке.....	294
Тип 1.....	294
Типы 2 и 3.....	294
Воспроизведение записей в формате MP3.....	295
Проигрывание диска с мульти-сеансной записью.....	296
Воспроизведение компакт-дисков.....	294
Вспомогательный отопитель.....	124
Вспомогательный отопитель автомобиля с дизельным двигателем (в зависимости от страны).....	127
Парковочный отопитель (на время стоянки).....	124
Выбор дорожки.....	294
Типы 2 и 3.....	294
Выключатель зажигания.....	139
Выключатель стартера См.: Выключатель зажигания.....	139
Выключение двигателя.....	146
Автомобили с дизельными двигателями.....	146
Выпуски новостей.....	292
Г	
Голосовое управление.....	51
Принципы работы.....	306
Д	
Давление в шинах См.: Технические характеристики.....	268
Держатель блока спутниковой навигации.....	138
Регулировка держателя.....	138
Детские автокресла-подушки.....	25
Дополнительная подушка (Группа 3).....	25
Дополнительное кресло (Группа 2).....	25
Детские сиденья.....	21
Устройства детской безопасности, подходящие для различных весовых категорий.....	21
Дополнительное гнездо входа (AUX IN).....	298
Дополнительные электрические розетки.....	135
Дополнительный разъем (AUX IN).....	137
З	
Загрузка навигационных данных.....	338
Загрузка навигационных данных.....	338

Указатель

Задние противотуманные фонари.....	61
Задние сиденья.....	132
Раскладывание спинки сидений.....	133
Складывание вперед подушек сидений и спинки задних сидений.....	132
Складывание вперед спинки задних сидений.....	132
Замена аккумуляторной батареи.....	253
Замена колеса.....	255
Автомобили с запасным колесом.....	255
Демонтаж колеса.....	259
Домкрат.....	256
Замковые гайки крепления колеса.....	255
Сборка монтажного ключа.....	258
Снятие декоративной накладки колеса.....	258
Точки установки опорных пят подъемника или домкрата.....	256
Установка колеса.....	260
Замена ламп.....	66
Боковой повторитель.....	68
Лампа багажного отделения, лампа пространства для ног и лампа двери багажного отделения.....	74
Лампа подсветки входа.....	69
Передние противотуманные фары.....	70
Плафоны освещения салона.....	73
Фара головного света.....	67
Фонари заднего хода — 4-дверный автомобиль.....	71
Фонари заднего хода — 5-дверный автомобиль.....	70
Фонарь подсветки регистрационного знака.....	73
Центральный стоп-сигнал.....	73
Замена лампы См.: Замена ламп.....	66
Замена плавкого предохранителя.....	220
Замена щеток стеклоочистителей.....	55
Щётки очистителя ветрового стекла.....	55
Электродвигатель стеклоочистителя заднего окна.....	56
Замена элемента питания пульта дистанционного управления.....	36
Пульт дистанционного управления с зафиксированным стержнем ключа.....	37
Пульт дистанционного управления с убирающимся стержнем ключа.....	36
Замки.....	38
Замки с функцией блокировки от отпирания детьми.....	27
Замки с механической функцией "защиты детей".....	27
Замки с электроприводом функции "защиты детей".....	27
Запасные части и аксессуары.....	10
Логотип Ford наносится на следующие запчасти.....	10
Теперь вы можете быть уверены, что запчасти Ford являются действительно запчастями Ford.....	10
Заправка топливом - E85.....	155
Заправка топливом.....	155
Заправочные объемы и технические характеристики.....	273
Технические характеристики.....	273
Запрограммированные ключи.....	46
Запуск автомобиля от внешнего источника электропитания.....	252
Присоединение проводов.....	252
Пуск двигателя.....	253
Запуск и остановка двигателя.....	139
Общая информация.....	139
Защита людей, находящихся в автомобиле.....	29
Принципы работы.....	29
Защитный код.....	287

Указатель

Звуковые предупреждения и индикаторы.....	89	Информационные сообщения.....	99
Автоматическая коробка передач.....	89	Active City Stop.....	100
Включение и выключение предупреждающего звукового сигнала.....	89	Автоматическое управление дальним светом фар.....	101
Ключ снаружи автомобиля.....	90	Аккумулятор и система зарядки.....	101
Неполное закрывание дверей.....	90	Доступ без ключа.....	105
Низкий уровень топлива.....	90	Замки с электроприводом функции "защиты детей".....	102
Сигнализатор не выключенных фар.....	90	Запуск двигателя.....	110
Сигнализатор непристегнутого ремня безопасности.....	90	Запуск-остановка.....	111
Сигнализатор опасности обледенения.....	90	Защита пассажиров.....	107
Зеркала		иммобилайзера двигателя.....	104
См.: Окна и зеркала.....	76	Коробка передач.....	111
См.: Окна и зеркала с обогревом.....	121	Надувные подушки безопасности.....	100
Зеркало для наблюдения за детьми.....	137	Незакрытая дверь.....	103
Зимние шины		Обслуживание.....	106
См.: Использование зимних шин.....	266	Освещение.....	105
Знак аварийной остановки.....	218	Предупреждение водителя.....	104
И		Рулевое управление с усилителем.....	109
Идентификационный номер автомобиля.....	272	Сигнализатор сообщений.....	100
Идентификация автомобиля.....	271	Сигнализация.....	101
Изменения карты.....	349	Система динамической стабилизации (ESP).....	109
Иммобилайзер двигателя.....	46	Система информации о мёртвых зонах (BLIS).....	102
Принципы работы.....	46	Система контроля давления воздуха в шинах.....	113
Иммобилайзер		Система круиз-контроля и адаптивная система круиз-контроля (ACC).....	103
См.: Иммобилайзер двигателя.....	46	Система помощи при парковке.....	108
Информационные дисплеи.....	91	Система помощи при трогании на подъем.....	104
Общая информация.....	91	Система управления микроклиматом.....	102
		Стояночный тормоз.....	108
		Удерж. полосы.....	105
		Информационные сообщения системы ABS	
		См.: Советы по управлению автомобилем с антиблокировочной системой тормозов.....	163
		Информационный центр	
		См.: Информационные дисплеи.....	91
		Использование Active City Stop.....	201
		Включение и выключение системы.....	201
		Использование iPod.....	329
		Принцип работы.....	329
		Управление аудиосистемой.....	330

Указатель

Использование ТМС.....	348	Использование предупреждения об уходе с полосы.....	193
Использование сообщений ТМС.....	348	Включение и выключение системы.....	193
Прекращение передачи дорожного сообщения.....	348	Настройка вибрации руля.....	193
Трансляция сообщений об обстановке на дорогах.....	348	Настройка чувствительности системы.....	193
Использование		Предупреждения, выдаваемые системой.....	193
USB-устройства.....	328	Использование ремней безопасности во время беременности.....	33
Принцип работы.....	328	Использование системы адаптивного круиз-контроля.....	183
Управление аудиосистемой.....	328	Автоматическое отключение системы.....	185
Использование активной системы помощи при парковке.....	176	Включение системы.....	183
Использование аудиосистемы.....	288	Временное отключение системы.....	185
Использование голосовых команд.....	307	Выключение системы.....	185
Голосовые метки.....	307	Занесение в память значения стабилизируемой скорости.....	184
Принцип действия системы.....	307	Изменение значения стабилизируемой скорости.....	184
Использование зимних шин.....	266	Установка дистанции.....	184
Использование камеры заднего обзора.....	173	Использование системы динамической стабилизации.....	166
Автомобили с системой помощи при парковке.....	175	Использование системы контроля за соблюдением дорожной разметки.....	196
Активация камеры заднего вида.....	173	Включение и выключение системы.....	196
Использование дисплея.....	174	Предупреждения, выдаваемые системой.....	196
Отключение камеры заднего вида.....	175	Использование системы круиз-контроля.....	179
Использование ограничителя скорости.....	188	Включение системы круиз-контроля.....	179
Включение и выключение системы.....	188	Восстановление значения стабилизируемой скорости.....	180
Задание предельной скорости.....	188	Выключение системы круиз-контроля.....	180
Предупреждения, выдаваемые системой.....	189	Занесение в память значения стабилизируемой скорости.....	179
Умышленное превышение ограничения скорости.....	189	Изменение значения стабилизируемой скорости.....	179
Использование предупреждения водителя.....	190	Отмена режима стабилизации скорости.....	180
Включение и выключение системы.....	190	Использование системы помощи при парковке - В комплектацию автомобиля входит: Задняя система помощи при парковке.....	169
Дисплей системы.....	191		
Переустановка параметров системы.....	191		
Предупреждения, выдаваемые системой.....	191		

Указатель

Использование системы помощи при парковке - В комплектацию автомобиля входит: Передняя и задняя системы помощи при парковке.....	171
Включение и выключение системы помощи при парковке.....	171
Маневрирование с использованием системы помощи при парковке.....	171
Использование системы помощи при трогании на подъеме.....	167
Активация системы.....	167
Деактивация системы.....	168
Только автомобили с механической коробкой передач.....	167
Использование системы распознавания дорожных знаков.....	198
Включение и выключение системы.....	198
Дисплей системы.....	199
Задание настроек системы предупреждения о скорости движения.....	198
Использование телефона.....	302
Входящие вызовы.....	303
Вызов абонента.....	302
Изменение "активного" мобильного телефона.....	304
Отключение звука микрофона.....	304
Приём второго входящего звонка.....	304
Удаление связанного телефона из памяти коммуникационной системы.....	304
Использование цепей противоскольжения.....	266
Автомобили с системой динамической стабилизации (ESP).....	266
Использование цикла «Пуск-остановка».....	147
Процедура остановки двигателя.....	148
Процедура перезапуска двигателя.....	148
Использование экономичного режима ЕСО.....	150
Сброс режима Есо.....	150

К

Камера заднего обзора.....	173
Принципы работы.....	173
Каталитический нейтрализатор.....	152
Управление автомобилем с каталитическим нейтрализатором.....	152
Качество топлива - Е85.....	151
Длительное хранение.....	152
Качество топлива - Бензиновый.....	151
Качество топлива - Дизельный.....	152
Длительное хранение.....	152
Ключи и пульты дистанционного управления.....	35
Кнопка включения звукового сигнала.....	288
Кнопка выбора частотного диапазона.....	288
Кнопки настройки радиостанций.....	288
Настройка со сканированием.....	289
Поиск станций.....	288
Ручная настройка.....	288
Функция переключения в режиме цифрового аудиовещания.....	288
Кнопки настройки частот радиостанций.....	289
Колеса и шины.....	255
Общая информация.....	255
Технические характеристики.....	268
Команды аудиоблока.....	307
Внешние устройства - iPod.....	314
Внешние устройства - USB.....	313
Гнездо подключения внешних устройств.....	312
Проигрыватель CD-дисков.....	307
Радиоприемник.....	309
Команды управления климат-контролем.....	322
Система климат-контроля.....	322
Команды управления телефоном.....	316
Основные установки.....	321
Создание телефонной книги.....	319
Телефон.....	316
Функции мобильного телефона.....	317

Указатель

Комплект для ремонта шин.....	261	Меры предосторожности при	
Использование комплекта для ремонта		движении в холодную погоду.....	217
шин.....	262	Места расположения креплений	
Накачивание шины.....	262	ISOFIX.....	26
Общие сведения.....	261	Крепление детского кресла верхними	
Проверка давления в шинах.....	265	лямками.....	26
Коробка передач.....	159	Скобы крепления верхнего стропа —	
Коробка передач		4-дверные автомобили.....	26
См.: Коробка передач.....	159	Скобы крепления верхнего стропа — Все	
Коррекция наклона световых пучков		автомобили.....	26
фар.....	61	Механическая коробка передач.....	159
Рекомендуемые положения наклона		Включение передачи заднего	
световых пучков фар.....	62	хода.....	159
Краткий обзор навигационного		Мойка автомобиля	
блока.....	333	См.: Очистка автомобиля снаружи.....	250
Автомобили с навигационной системой		Монитор участка обзора, закрытого	
CD-SD.....	334	от водителя.....	80
Автомобили с навигационной системой		Включение и выключение системы.....	82
Sony CD-SD.....	336	Использование системы.....	81
Краткое описание аудиоблока.....	280	Ошибки обнаружения.....	83
Крышка лючка заливной		Принцип действия и сигналы	
горловины.....	153	системы.....	81
Заливка топлива из канистры.....	155	Система информации о мёртвых зонах	
Крышки багажного отделения.....	202	(BLIS).....	80
М		Н	
Маршрутный компьютер.....	98	Навигационная система.....	345
Запас хода по топливу.....	98	Нагреватель блока цилиндров.....	146
Мгновенный расход топлива.....	98	Напольные коврики.....	138
Одометр.....	98	Наружные зеркала заднего вида.....	78
Сброс маршрутного компьютера.....	98	Зеркала, складываемые вручную.....	78
Средний расход топлива.....	98	Наружные зеркала заднего вида с	
Средняя скорость.....	98	электроприводом.....	79
Температура наружного воздуха.....	98	Наклон зеркального элемента.....	79
Меню аудиоблока.....	292	Наружные зеркала заднего вида с	
Меню выбора маршрута.....	345	электроприводом складывания.....	79
Автомостраль.....	345	Настройка Bluetooth.....	300
Виньета.....	346	Пользование телефоном.....	300
Водитель.....	345	Требования к соединению через	
Динамически.....	345	Bluetooth.....	300
Маршрут.....	345	Настройка дистанционного управления	
Паром/поезд.....	346	См.: Программирование пульта	
Плат. дорога.....	346	дистанционного управления.....	35
Сезон. дорога.....	346		
Эко-настройка.....	345		
Меры предосторожности.....	151		

Указатель

Настройка приема транспортных сообщений.....	290
Активизация приема дорожных сообщений.....	290
Громкость трансляции дорожных сообщений.....	291
Прекращение передачи дорожного сообщения.....	291
Настройка телефона.....	301
Категории записей телефонной книги.....	301
Присвоение мобильному телефону статуса активного телефона.....	301
Связь коммуникационной системы автомобиля с другим телефоном Bluetooth.....	302
Телефонная книга.....	301
Настройки системы.....	342
Настройка часов.....	344
Настройки аудиосистемы.....	343
Структура меню – Информационно-развлекательный дисплей – Автомобили с навигационной системой.....	342
Структура меню – Информационно-развлекательный дисплей – Все автомобили.....	343
О	
Обзор блока навигационной системы.....	333
Обкатка.....	217
Двигатель.....	217
Тормозная система и сцепление.....	217
Шины.....	217
Обогрев См.: Органы управления микроклиматом.....	114
Обслуживание.....	232
Общая информация.....	232
Технические характеристики.....	247
Обслуживание шин.....	265
Общая информация о радиочастотах.....	35
Общий вид моторного отсека - 1.6L Duratec-16V Ti-VCT (Sigma).....	234
Общий вид моторного отсека - 1.6L Duratorq-TDCi (DV) Дизель.....	238
Общий вид моторного отсека - 1.6L EcoBoost SCTi (Sigma).....	236
Общий вид моторного отсека - 2.0L Duratec-HE (M14).....	240
Общий вид моторного отсека - 2.0L Duratorq-TDCi (DW) Дизель.....	242
Ограничитель скорости.....	188
Принципы работы.....	188
О данном руководстве.....	9
Одобрения типа.....	350
RX-42 - декларация соответствия.....	350
Декларация соответствия ЕС.....	352
Лазерный датчик.....	351
Справка для Объединенных Арабских Эмиратов.....	352
УВЕДОМЛЕНИЕ ФСС/ПРОМЫШЛЕННОСТИ КАНАДЫ.....	350
Окна и зеркала.....	76
Окна и зеркала с обогревом.....	121
Электрообогреватели ветрового и заднего стекла.....	121
Электрообогрев наружных зеркал заднего вида.....	121
Омыватели ветрового стекла.....	54
Омыватели См.: Стеклоочистители и стеклоомыватели.....	52
Омыватели фар.....	55
Органы управления микроклиматом.....	114
Принципы работы.....	114
Органы управления осветительным оборудованием.....	57
Дальний и ближний свет фар.....	57
Освещение для безопасного подхода к дому (после окончания поездки).....	58
Переключатель приборов наружного освещения.....	57
Сигнализация дальним светом фар.....	57
Стояночные фонари.....	57
Осветительное оборудование.....	57
Отключение иммобилайзера двигателя.....	46

Указатель

Отключение подушки безопасности пассажира.....	33
Включение фронтальной подушки безопасности переднего пассажира.....	34
Отключение фронтальной подушки безопасности переднего пассажира.....	34
Управление выключателем подушки безопасности переднего пассажира.....	34
Отключение сигнализации.....	49
Автомобили, не оборудованные системой управления замками без помощи ключа.....	49
Автомобили, оборудованные системой управления замками без помощи ключа.....	49
Открывание и закрывание капота.....	233
Закрывание капота.....	233
Открывание капота.....	233
Отображения маршрута.....	346
Дисплей навигации.....	346
Увеличение перекрестка.....	346
Экран карты.....	346
Отопитель, работающий на топливе См.: Вспомогательный отопитель.....	124
Очистители ветрового стекла.....	52
Прерывистая работа стеклоочистителей.....	52
Система автоматической работы стеклоочистителя.....	52
Очиститель и омыватели заднего стекла.....	54
Омыватель заднего окна.....	55
Очистка стекол при включении передачи заднего хода.....	54
Прерывистая работа стеклоочистителей.....	54
Очистка автомобиля снаружи.....	250
Защита лакокрасочного покрытия кузова.....	250
Очистка заднего стекла.....	250
Очистка фар.....	250
Очистка хромированных деталей.....	250
Очистка салона.....	251
Дисплеи на панели приборов, ЖКИ-дисплеи и дисплеи аудиосистемы.....	251
Задние окна.....	251
РЕМНИ БЕЗОПАСНОСТИ.....	251
П	
Перевозка груза.....	202
Общая информация.....	202
Перевозка грузов См.: Верхние багажники крыши и кронштейны для различных грузов.....	206
Передние противотуманные фары.....	60
Персональные настройки.....	99
Выбор языка.....	99
Единицы измерения.....	99
Единицы температуры.....	99
Отключение звуковых сигналов.....	99
Плавкие предохранители.....	219
Плафоны внутреннего освещения.....	64
Внутреннее освещение.....	64
Общее освещение.....	65
Повторное воспроизведение дорожек компакт-диска.....	295
Тип 1.....	295
Типы 2 и 3.....	295
Подголовники.....	130
Регулирование положения подголовников.....	130
Снятие подголовников.....	130
Подключение iPod См.: Подключение внешнего устройства.....	326
См.: Подключение внешнего устройства - В комплектацию автомобиля входит: Система Bluetooth.....	327
Подключение MP3 См.: Подключение внешнего устройства.....	326
См.: Подключение внешнего устройства - В комплектацию автомобиля входит: Система Bluetooth.....	327

Указатель

Подключение внешнего устройства - В комплектацию автомобиля входит: Система Bluetooth327	Проверка уровня охлаждающей жидкости См.: Проверка охлаждающей жидкости двигателя.....245
Подключение аудиоблока с функциями Bluetooth.....327	Проверка уровня тормозной жидкости и рабочей жидкости гидропривода сцепления.....246
Подключение внешнего устройства.....326	Проверка щеток стеклоочистителей.....55
Подключение.....326	Программирование пульта дистанционного управления.....35
Подставки для стаканов.....136	Перепрограммирование функции разблокировки.....35
Подлокотник заднего сиденья.....136	Программирование нового пульта дистанционного управления.....35
Подстанник.....136	Проигрыватель компакт-дисков.....294
Показ сопроводительной информации из файла MP3.....296	Противотуманные фары — Задние См.: Задние противотуманные фары.....61
Проигрывание CD-диска в режиме "text".....296	Противотуманные фары — Передние См.: Передние противотуманные фары.....60
Полное открывание/ закрывание.....43	Процесс мойки См.: Очистка автомобиля снаружи.....250
Полное закрывание.....44	Пуск без помощи ключа.....143
Полное открывание.....44	Включение зажигания.....143
Предупреждение водителя.....190	Запуск двигателя на автомобилях с автоматической коробкой передач.....143
Принципы работы.....190	Запуск двигателя на автомобилях с механической коробкой передач.....143
Предупреждение об уходе с полосы.....192	Невозможность произвести запуск двигателя.....144
Принципы работы.....192	Остановка двигателя во время движения автомобиля.....145
Прекращение воспроизведения компакт-диска.....296	Остановка двигателя на неподвижном автомобиле.....144
Преодоление водной преграды.....217	Пуск дизельного двигателя.....143
Преодоление водной преграды.....217	Пуск бензинового двигателя - E85.....141
Прикуриватель.....135	Пуск при низких температурах окружающего воздуха.....141
Приложения.....350	
Приспособление для защиты домашних животных.....204	
Установка за задними сиденьями.....205	
Установка за передними сиденьями.....205	
Пристегивание ремней безопасности.....31	
Проверка моторного масла.....244	
Доливка.....245	
Проверка уровня масла.....244	
Проверка омывающей жидкости.....246	
Проверка охлаждающей жидкости двигателя.....245	
Доливка.....245	
Проверка уровня охлаждающей жидкости.....245	
Проверка уровня масла См.: Проверка моторного масла.....244	

Указатель

Пуск бензинового двигателя.....	140	Рулевое колесо.....	50
Пуск двигателя в случае излишнего поступления топлива.....	141	Ручной режим управления микроклиматом.....	115
Холодный/прогретый двигатель.....	140	Вентилятор.....	116
Частота холостого хода двигателя после пуска.....	141	Вентиляция.....	116
Пуск двигателя от аккумуляторной батареи другого автомобиля		Кондиционирование воздуха.....	116
См.: Запуск автомобиля от внешнего источника электропитания.....	252	Режим быстрого прогрева салона.....	116
Пуск дизельного двигателя.....	142	Рециркуляция воздуха.....	116
Холодный/прогретый двигатель.....	142	Управление распределением воздуха.....	115
Пуск-остановка.....	147		
Принципы работы.....	147	С	
Р		Сетки для удержания грузов.....	203
Расположение блоков плавких предохранителей.....	219	Багажная сетка.....	204
Блок предохранителей в грузовом отсеке.....	219	Сетка для крепления багажа.....	203
Блок предохранителей в моторном отсеке.....	219		
Блок предохранителей в салоне.....	219		
Расход топлива.....	156		
Расход топлива			
См.: Технические характеристики.....	156		
Регулирование фар			
См.: Регулировка фар - В комплектацию автомобиля входит: Адаптивное переднее освещение/Газоразрядные фары.....	61		
Регулировка высоты крепления ремня безопасности.....	32		
Регулировка положения рулевого колеса.....	50		
Регулировка фар - В комплектацию автомобиля входит: Адаптивное переднее освещение/Газоразрядные фары.....	61		
Регулятор яркости подсветки панели приборов.....	135		
Режим передачи региональных новостей (REG).....	293		
Ремни безопасности			
См.: Пристегивание ремней безопасности.....	31		

Указатель

Сигнализаторы и индикаторы.....	86	Сиденья с ручной регулировкой.....	129
Индикатор включения дальнего света фар.....	88	Перемещение сидений назад и вперед.....	129
Индикатор включения задних противотуманных фонарей.....	88	Регулировка валика поясничной поддержки.....	129
Индикатор включения передних противотуманных фар.....	87	Регулировка высоты водительского сиденья.....	129
Индикатор включения фар.....	87	Регулировка угла наклона спинки сиденья.....	130
Индикатор предупреждения об уходе с полосы.....	88	Сиденья с электрической регулировкой.....	131
Индикатор предупреждения о возможном столкновении.....	87	Система адаптивного круиз-контроля (ACC)	
Индикатор пуск/стоп.....	89	См.: Использование системы адаптивного круиз-контроля.....	183
Индикатор свечей накаливания.....	87	Система адаптивного круиз-контроля (ACC).....	181
Индикатор системы динамической стабилизации (ESP).....	89	Принципы работы.....	181
Индикатор системы информации о мёртвых зонах.....	86	Система динамической стабилизации.....	165
Индикатор состояния системы круиз-контроля.....	86	Принципы работы.....	165
Предупреждающая лампа низкого давления воздуха в шинах.....	88	Система кондиционирования воздуха	
Сигнализатор антиблокировочной системы (ABS).....	86	См.: Органы управления микроклиматом.....	114
Сигнализатор неисправности систем двигателя.....	87	Система контроля давления в шинах.....	267
Сигнализатор неисправности системы подушек безопасности.....	86	Перезагрузка системы.....	267
Сигнализатор неисправности системы электроснабжения (разряда аккумуляторной батареи).....	88	Система контроля за соблюдением дорожной разметки.....	195
Сигнализатор непристегнутого ремня безопасности.....	88	Принципы работы.....	195
сигнализатор низкого уровня топлива;.....	88	Система определения непристегнутого ремня безопасности.....	32
Сигнализатор опасности обледенения.....	87	Отключение сигнализатора непристегнутого ремня безопасности.....	33
Сигнализатор падения давления моторного масла.....	88	Сигнализатор не пристегнутого ремня безопасности заднего сиденья.....	33
Сигнализатор сообщений.....	88	Система передачи дорожных сообщений.....	348
Сигнализатор тормозной системы.....	86	Принципы работы.....	348
Указатели поворота.....	87	Система помощи при трогании на подъеме (HLA)	
Сигнализация.....	47	См.: Использование системы помощи при трогании на подъеме.....	167
Принципы работы.....	47	Система помощи при трогании на подъеме.....	167
Сидение в правильном положении.....	128	Принципы работы.....	167
Сиденья.....	128		
Сиденья с обогревом.....	133		

Указатель

Система распознавания дорожных знаков.....	198
Принципы работы.....	198
Система управления замками без помощи ключа.....	40
Блокировка замков.....	41
Блокировка и разблокировка дверей с помощью механического ключа.....	43
Деактивированные ключи.....	43
Общие сведения.....	40
Пассивный ключ.....	41
Разблокировка замков.....	42
Системы помощи при парковке.....	169
Принципы работы.....	169
Сканирование дорожки компакт-диска.....	295
Тип 1.....	295
Типы 2 и 3.....	295
Складной буксировочный крюк.....	209
Автоматическое отведение буксирной балки в транспортное положение.....	210
Возможные неисправности.....	212
Движение с прицепом.....	212
Обслуживание.....	212
Установка буксирной балки в рабочее положение.....	211
Установка буксирной балки в транспортное положение.....	211
Словарь символов.....	9
Символы используемые в руководстве.....	9
Символы наносимые на узлы автомобиля.....	9
Снятие фары.....	66
Советы по вождению.....	217
Советы по управлению автомобилем с антиблокировочной системой тормозов.....	163
Стеклоочистители и стеклоомыватели.....	52
Стояночный тормоз.....	163
Стояночный тормоз См.: Стояночный тормоз.....	163

Т

Таблица технических характеристик ламп.....	74
Таблица характеристик плавких предохранителей.....	221
Блок предохранителей в грузовом отсеке.....	226
Блок предохранителей в моторном отсеке.....	221
Блок предохранителей в салоне.....	224
Табличка с идентификационным номером автомобиля.....	271
Телефон См.: Использование телефона.....	302
Телефон.....	300
Общая информация.....	300
Технические характеристики См.: Заправочные объемы и технические характеристики.....	273
Топливо и заправка.....	151
Технические характеристики.....	156
Тормоза.....	163
Принципы работы.....	163
Точки крепления багажа.....	202
Точки крепления буксировочного оборудования.....	230
Местоположение буксирной петли.....	230
Установка буксирной петли.....	230
Точки подключения аккумуляторной батареи.....	253

У

Указатели поворота.....	63
Указатели.....	84
Указатель температуры охлаждающей жидкости двигателя.....	85
Указатель уровня топлива.....	85
Управление аудиосистемой.....	50
Тип 1.....	50
Тип 2.....	51
Управление скоростью См.: Использование системы круиз-контроля.....	179

Указатель

Управление скоростью.....	179
Принципы работы.....	179
См.: Управление скоростью.....	179
Управление телефоном.....	302
Система дистанционного управления.....	302
Ускоренный переход вперед/назад.....	294
Установка детского сиденья.....	22
Устранение мелких повреждений лакокрасочного покрытия.....	251
Устранение неполадок в работе аудиосистемы.....	299
Уход за автомобилем.....	250

Ф

Фильтр твердых частиц.....	145
Регенерация.....	145
Функции безопасности.....	287
Функции обеспечения комфорта.....	135
Функция контроля дистанции до впереди идущего автомобиля с регулировкой скорости движения.....	186
Включение и выключение системы.....	187
Отрегулируйте чувствительность предупреждающего сигнала.....	187

Ц

Цифровая обработка сигнала (DSP).....	292
DSP-эквалайзер.....	292
Изменение параметров системы DSP.....	292
Использование системы DSP.....	292

Ч

Часы.....	135
-----------	-----

Ш

Шар сцепного устройства.....	213
Вожделение автомобиля без прицепа.....	215
Вожделение автомобиля с прицепом.....	214
Закрепление буксирного крюка.....	214
Разблокировка механизма буксирного крюка.....	213
Снятие буксирного крюка.....	215
Уход.....	215
Шины дополнительного источника питания См.: Запуск автомобиля от внешнего источника электропитания.....	252
Шины См.: Колеса и шины.....	255

Щ

Щиток приборов.....	84
Щуп для проверки моторного масла - 1.6L Duratec-16V Ti-VCT (Sigma).....	243
Щуп для проверки моторного масла - 1.6L Duratorq-TDCi (DV) Дизель/2.0L Duratorq-TDCi (DW) Дизель.....	244
Щуп для проверки моторного масла - 1.6L EcoBoost SCTi (Sigma).....	243
Щуп для проверки моторного масла - 2.0L Duratec-HE (M14)	244

Э

Эвакуация автомобиля.....	230
Экономичный режим ECO.....	149
Принципы работы.....	149
Электрические замки дверей См.: Блокировка и разблокировка замков.....	38

Указатель

Электрические	
стеклоподъемники.....	76
Автоматическое открывание и	
закрывание окон.....	76
Восстановление настроек памяти	
электрических	
стеклоподъемников.....	77
Выключатель стеклоподъемников	
задних дверей (защита от	
открывания окон детьми).....	76
Переключатели на двери водителя.....	76
Полное открывание/ закрывание.....	76
Функция защиты от заземления	
пальцев, рук и т. п.....	77
Электромагнитная	
совместимость.....	352

(CG3568ru)