

КРАТКОЕ ЗНАКОМСТВО С ПЕЖО 406

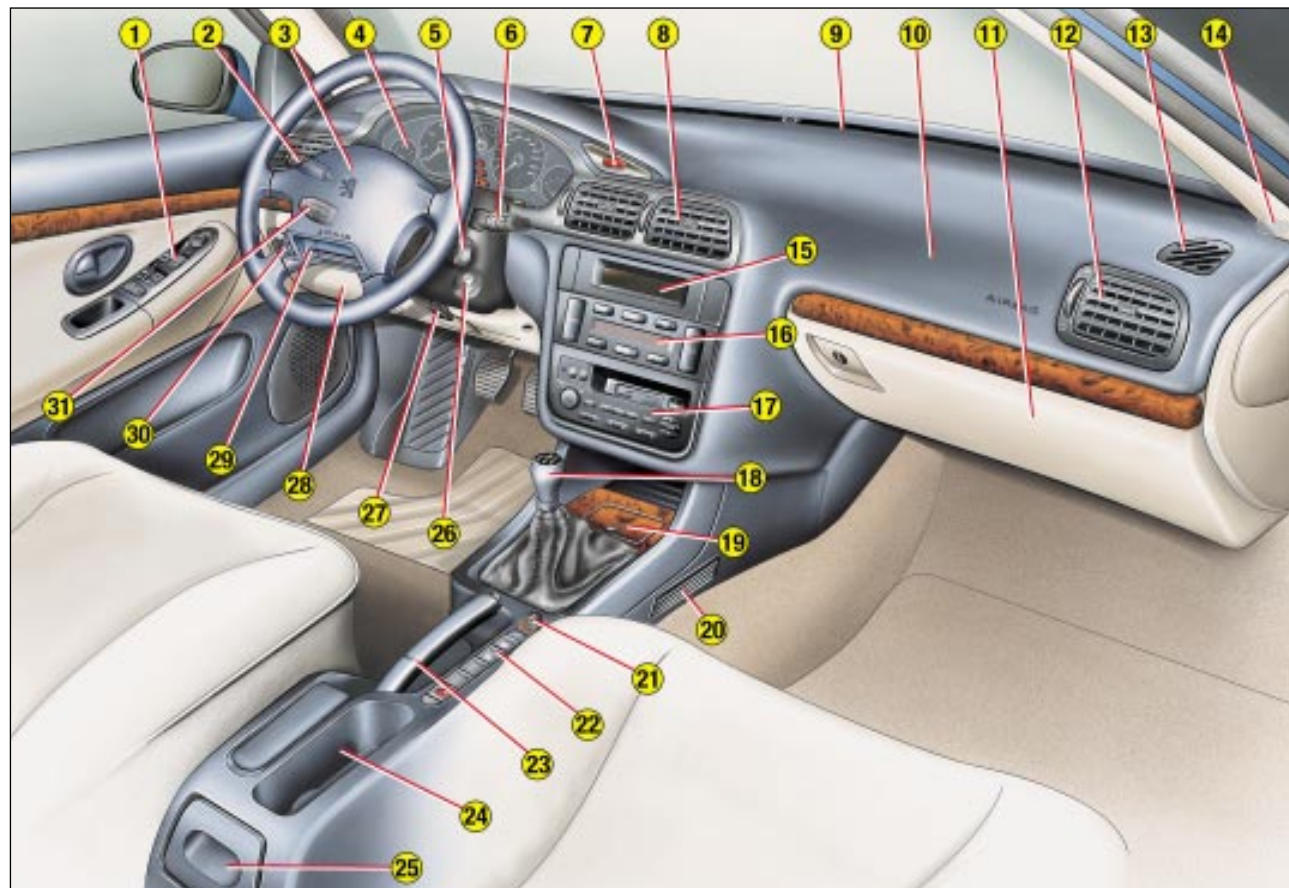

КРАТКОЕ ЗНАКОМСТВО С ПЕЖО 406

- 1 - Панель регулировки зеркал заднего вида с электрическим приводом.
Панель управления электрическими стеклоподъемниками.
Выключатель блокировки стеклоподъемников задних дверей.
- 2 - Рычаг включения приборов освещения и указателей поворота.
Включение/выключение системы автоматического включения приборов освещения.
- 3 - Крышка подушки безопасности водителя.
Звуковой сигнал.
- 4 - Приборная панель.
- 5 - Рычаг дистанционного управления автомагнитолой на рулевой колонке.
- 6 - Рычаг управления стеклоочистителем и омывателем стекла.
Выключатель бортового компьютера.
- 7 - Выключатель аварийной световой сигнализации.
- 8 - Центральные вентиляционные решетки с регуляторами направления подачи и расхода воздуха.
- 9 - Сопла обдува ветрового стекла.
- 10 - Крышка подушки безопасности переднего пассажира.
- 11 - Крышка перчаточного ящика.
- 12 - Боковая решетка системы отопления и вентиляции с регуляторами направления подачи и расхода воздуха.
- 13 - Сопло обдува стекла двери.
- 14 - Гнездо для установки громкоговорителя (твитера).
- 15 - Многофункциональный дисплей.
- 16 - Панель управления отоплением/кондиционером воздуха.
- 17 - Автомагнитола.
- 18 - Рычаг переключения передач.
- 19 - Передняя пепельница.
- 20 - Сопло для подачи теплого воздуха в зону расположения ног задних пассажиров.
- 21 - Прикуриватель.
- 22 - Выключатели электрообогревателей передних сидений.
Лоток для хранения мелочи.
Выключатель для отключения подушки безопасности переднего пассажира.
- 23 - Рычаг стояночного тормоза.
- 24 - Держатель для стаканов.
- 25 - Задняя пепельница.
- 26 - Замок зажигания с противоугонным устройством.
- 27 - Рычаг регулировки положения рулевого колеса.
- 28 - Блок предохранителей.
- 29 - Выключатель системы динамической стабилизации (ASR/ESP).
- 30 - Регулятор вертикального направления световых пучков фар.
- 31 - Выключатель регулятора скорости.



Обычный ключ

Ключ с пультом
дистанционного
управления

КЛЮЧИ

Ключи позволяют отпирать, независимо друг от друга, замки передних дверей, перчаточного ящика, управлять выключателем подушки безопасности переднего пассажира, а также включать зажигание.

Центральный электрический замок

Поворотом ключа в замке двери водителя можно отпирать и запирают боковые двери и дверь задка.

Если одна из передних или задних дверей открыта, центральный электрический замок не будет работать.

Эти же функции можно осуществлять при помощи ключа с пультом дистанционного управления.

Пульт дистанционного управления

Запирание замков

Для запирания замков кратко нажмите на кнопку **A**.

Запирание замков подтверждается загоранием фонарей указателей поворота примерно на две секунды.

Отпирание замков

Для отпирания замков нажмите на кнопку **B**.

Отпирание замков подтверждается быстрым миганием фонарей указателей поворота.

ЗАМОК ЗАЖИГАНИЯ

Положения ключа в замке:

"STOP": зажигание выключено.

– **1-е положение:** зажигание выключено, но вспомогательные потребители работают.

– **2-е положение:** зажигание включено.

– **Положение "Запуск двигателя":** включается стартер.



КРАТКОЕ ЗНАКОМСТВО С ПЕЖО 406



ПОДРУЛЕВЫЕ ПЕРЕКЛЮЧАТЕЛИ

ПРИБОРЫ ОСВЕЩЕНИЯ

Включение переднего и заднего освещения (кольцевой выключатель А)



Приборы освещения выключены.



Включены габаритные фонари.



Включены фары ближнего/дальнего света.



Автоматическое включение приборов освещения.



Передние и задние противотуманные фары и фонарь (кольцевой выключатель В)

Их включение осуществляется поворотом кольцевого выключателя: вперед - чтобы включить, и назад - чтобы выключить. Включение подтверждается загоранием индикатора на приборной панели.



Передние противотуманные фары включены (поворот кольца на один щелчок вперед).



Передние и задние противотуманные фары и фонарь включены (поворот кольца на два щелчка вперед).

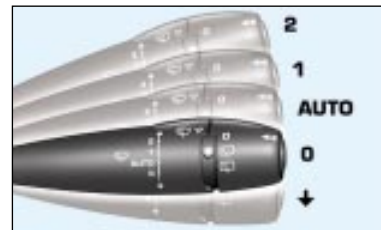

СТЕКЛООЧИСТИТЕЛИ

теклоочиститель ветрового стекла

- 2 Максимальная скорость (интенсивные осадки).
- 1 Нормальная скорость (умеренный дождь).
- 0 Выключен.
- ↓ Включение на один цикл.

Стеклоомыватель ветрового стекла: для включения стеклоомывателя нажмите на рычаг по направлению к себе.

Стеклоочиститель заднего стекла

Выключен Прерывистый режим работы Стеклоомыватель заднего стекла



Автоматический режим работы стеклоочистителя

В положении **AUTO** частота взмахов щеток автоматически регулируется в зависимости от интенсивности осадков.

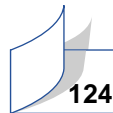



Электрические регулировки передних сидений

- A - Регулировка продольного положения.
- B - Регулировка наклона подушки сиденья.
- C - Регулировка сиденья водителя по высоте.
- D - Регулировка наклона спинки сиденья.
- M - Занесение регулировок в память.

☞ Включите зажигание и отрегулируйте положение сиденья и зеркал заднего вида.

☞ Нажмите одновременно на кнопки **M** и **1** для запоминания первого положения или на кнопки **M** и **2** для запоминания второго положения сиденья и зеркал.

- 1 - Кнопка автоматической установки сиденья и зеркал в первое положение
- 2 - Кнопка автоматической установки сиденья и зеркал во второе положение

СИДЕНЬЯ

Ручные регулировки передних сидений

- 1 - Регулировка продольного положения.
- 2 - Регулировка наклона подушки сиденья.
- 3 - Регулировка сиденья по высоте.
- 4 - Регулировка наклона спинки сиденья.

КРАТКОЕ ЗНАКОМСТВО С ПЕЖО 406



РЕМНИ БЕЗОПАСНОСТИ

Регулировка ремней передних сидений по высоте

Нажмите на фиксатор **1** и передвиньте верхнее крепление ремня в нужном направлении.

Застегивание ремня

Вытяните ремень и вставьте скобу в паз до щелчка.



РЕГУЛИРОВКА ПОЛОЖЕНИЯ РУЛЕВОГО КОЛЕСА ПО ВЫСОТЕ И ГЛУБИНЕ

☞ Разблокируйте рулевую колонку, потянув за рычаг **A**.

Отрегулируйте положение рулевого колеса по высоте и глубине и заблокируйте рулевую колонку, нажав до упора на рычаг **A**.



НАРУЖНЫЕ ЗЕРКАЛА ЗАДНЕГО ВИДА С ЭЛЕКТРИЧЕСКИМ ПРИВОДОМ

Поверните рукоятку регулятора **6** вправо или влево для выбора соответствующего зеркала заднего вида.

Перемещая рукоятку **6** в четырех направлениях, отрегулируйте положение выбранного зеркала.

Складывание зеркал при помощи электропривода

Включите зажигание и переместите рукоятку **6** в положение **A**.





ПЕРЕДНИЕ ПОДУШКИ БЕЗОПАСНОСТИ

Отключение подушки безопасности переднего пассажира

- ☞ Вставьте ключ зажигания в щель выключателя 1 и поверните его;
- при повороте ключа в положение "ON" подушка безопасности включена.
- при повороте ключа в положение "OFF" подушка безопасности отключена.



Сигнализатор отключенной подушки безопасности

Загорается на шесть секунд при включении зажигания.

Если подушка безопасности пассажира отключена (положение "OFF" выключателя), при каждом включении зажигания (2-е положение ключа в замке) на приборной панели будет загораться сигнализатор неисправности подушки, сопровождаемый зуммером и сообщением на дисплее "Подушка безопасности отключена".

Пока подушка остается отключенной, сигнализатор будет гореть.

КРАТКОЕ ЗНАКОМСТВО С ПЕЖО 406

Рекомендации, относящиеся к подушке безопасности переднего пассажира

Если в автомобиле имеется выключатель подушки безопасности переднего пассажира:



- необходимо отключать подушку безопасности при установке детского сиденья спиной к направлению движения на сиденье переднего пассажира;
- необходимо подключать подушку безопасности, если на переднем сиденье находится взрослый.

Если в автомобиле нет выключателя подушки безопасности переднего пассажира:



- не устанавливайте детское сиденье спиной к направлению движения на сиденье переднего пассажира.

Во всех случаях запрещено класть ноги или какие-либо предметы на переднюю панель.

БОКОВЫЕ ПОДУШКИ БЕЗОПАСНОСТИ

Боковые подушки безопасности встроены в каркас спинок передних сидений со стороны двери.

Каждая подушка срабатывает в случае сильного удара с той стороны, откуда последовал удар, независимо от другой подушки.



Контроль исправности подушки безопасности

Для контроля исправности подушки служит сигнализатор, расположенный на приборной панели.

Он загорается на шесть секунд при включении зажигания.

Если сигнализатор:

- не загорается при включении зажигания, или:
- не гаснет по истечении шести секунд, или:

Проконсультируйтесь на сервисной станции ПЕЖО.

КРАТКОЕ ЗНАКОМСТВО С ПЕЖО 406

ЭЛЕКТРИЧЕСКИЕ СТЕКЛОПОДЪЕМНИКИ

- 1 - Выключатель стеклоподъемника двери водителя.
- 2 - Выключатель стеклоподъемника правой передней двери.
- 3 - Выключатель стеклоподъемника левой задней двери.
- 4 - Выключатель стеклоподъемника правой задней двери.
- 5 - Кнопка блокировки выключателей стеклоподъемников задних дверей.

Ручной режим работы: нажмите неполностью на выключатель, не преодолевая точку упора. Стекло остановится, как только Вы отпустите выключатель.

Автоматический режим работы: нажмите полностью на выключатель или потяните его, преодолев упор. Однократного нажатия достаточно для полного опускания или подъема стекла.

Устройство для автоматического реверса стекла ("против защемления"): если во время подъема стекло начинает испытывать увеличенное сопротивление движению, оно останавливается и затем немного опускается.



ПЛАФОН



Выключен.



Включение при открывании одной из дверей.



Плафон включен постоянно при включенном зажигании или повороте ключа в положение питания дополнительных потребителей электроэнергии.

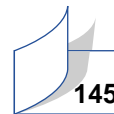
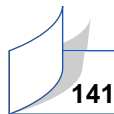

КРАТКОЕ ЗНАКОМСТВО С ПЕЖО 406

ОТОПЛЕНИЕ И КОНДИЦИОНЕР ВОЗДУХА

№	Символ	Функция
1		Регулировка температуры.
2		Оттаивание заднего стекла.
3		Кнопка включения поступления воздуха в салон.
4		Регулятор распределения воздуха по салону.
5		Регулятор количества поступающего воздуха.
6		Кнопка включения кондиционера воздуха.

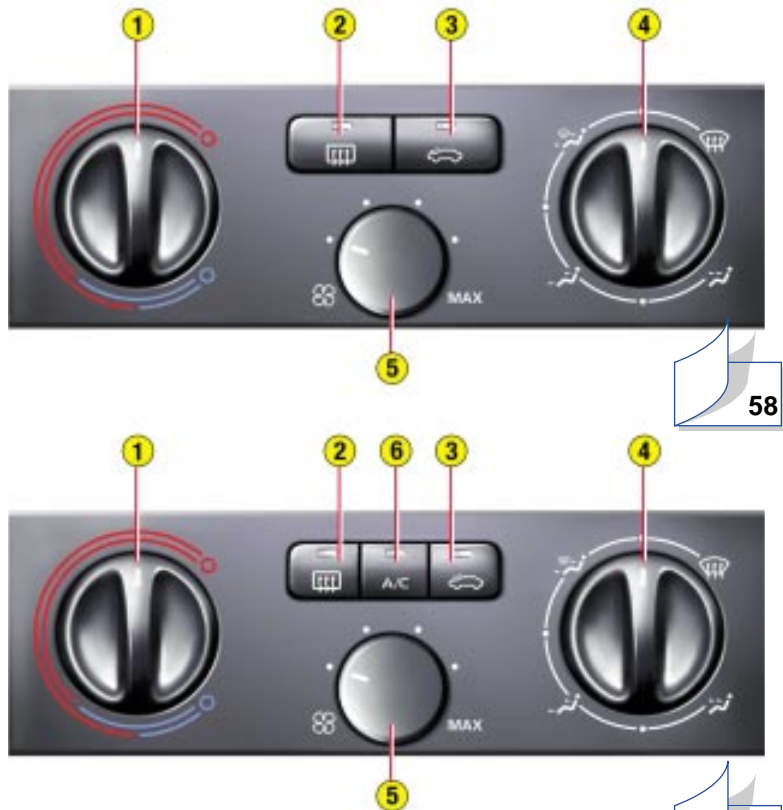

58

60

КРАТКОЕ ЗНАКОМСТВО С ПЕЖО 406

АВТОМАТИЧЕСКИЙ КОНДИЦИОНЕР ВОЗДУХА



№	Символ	Функция
1		Регулирование температуры.
2		Автоматическая программа обеспечения прозрачности стекол.
3		Автоматический режим кондиционирования воздуха.
4		Оттаивание заднего стекла.
5		Регулировка распределения воздуха.
6		Управление кондиционером воздуха.
7		Регулирование расхода воздуха.
8		Регулятор поступления наружного воздуха.

АВТОАДАПТИВНАЯ АВТОМАТИЧЕСКАЯ КОРОБКА ПЕРЕДАЧ

Троганье автомобиля с места

Запустите двигатель. Чтобы начать движение автомобиля из положения **P** :

- ☞ **обязательно нажмите на педаль тормоза, чтобы вывести рычаг селектора из положения P и выключить режим блокировки трансмиссии** ("шифт-лок"),
- ☞ выберите желаемый режим (**R, D, 3, 2** или **1**), затем медленно отпустите педаль тормоза; автомобиль сразу же тронется с места.

Вы также можете начать движение из положения **N** :

- ☞ выключите стояночный тормоз, держа нажатой тормозную педаль,
 - ☞ выберите желаемый режим (**R, D, 3, 2** или **1**) и медленно отпустите педаль тормоза; автомобиль сразу же тронется с места.
- Благодаря четырехступенчатой **автоматической** коробке передач управление режимами движения автомобиля **полностью автоматизируется**, а дополнительные режимы "**спортивная программа**" (выключатель **A**) и "**программа езды по снегу**" (выключатель **B**) делают его еще более комфортным.

Положения селектора переключения режимов

☞ Переключение режимов осуществляется путем перемещения рычага селектора.

Все положения селектора отображаются на указателе на приборной панели.

Park (стоянка) : для **стоянки** и **запуска** двигателя при затянутом или отпущенном рычаге стояночного тормоза.

Reverse (задний ход) : для включения **заднего хода** (этот режим можно включать при неподвижном автомобиле, когда двигатель работает на холостом ходу).

Neutral (нейтраль) : для **запуска** двигателя и **стоянки**, при затянутом рычаге стояночного тормоза.

Drive (вождение) : для **движения в автоадаптивном режиме** (автоматическое переключение четырех передач).

3 : для движения по **городу** или **извилистым дорогам** (автоматически включаются только три передние передачи).

2 : для движения в **горах**, **буксировки прицепа** (автоматически включаются только две передние передачи).

1 : для движения на **крутом подъеме** (включена только первая передача).



Двигатель V6



Бензиновые двигатели 1,8л., 2,0л.
и турбодизель 2,0л. HDI

Особенности коробки передач (бензиновые двигатели 1,8л. и 2,0л. и турбодизель 2,0л. HDI)

Для включения первой передачи необходимо переместить рычаг селектора в положение **2**, нажав на выключатель **C**.

Для выключения первой передачи нажмите снова на выключатель **C** или переместите рычаг селектора.

КРАТКОЕ ЗНАКОМСТВО С ПЕЖО 406

РЕГУЛЯТОР СКОРОСТИ (КРУИЗ-КОНТРОЛЬ)

Регулятор скорости позволяет поддерживать постоянной скорость автомобиля, задаваемую водителем, независимо от профиля дороги и без нажатия на педали газа или тормоза.

Система может запоминать скорость автомобиля, если она превышает 40 км/час.

Включение регулятора скорости

- ☞ Переведите выключатель **1** в положение **ON**. Вы можете заложить скорость в память системы.
- ☞ Для отключения системы переведите выключатель **1** в положение **OFF**.

Запоминание скорости

Как только автомобиль достигнет требуемой скорости, нажмите на переключатель **2** или **3**. Скорость будет введена в память системы и с этого момента поддерживаться автоматически.

Примечание: на какое-то мгновение допускается нажимать на педаль акселератора, сохраняя при этом заложенную в память скорость.

Отключение заложенной в память скорости

Если Вы хотите отключить на некоторое время скорость, введенную в память системы:

- ☞ нажмите на переключатель **4** или же на педаль тормоза или сцепления.

Восстановление скорости, введенной в память системы

После временного отключения скорости, введенной в память системы, нажмите на переключатель **4**. Автомобиль снова будет двигаться со скоростью, введенной в память в последний раз.



Изменение скорости, введенной в память системы

Чтобы запомнить скорость, превышающую ту, которая ранее находилась в памяти системы:

- ☞ нажмите на переключатель **3** ;
- ☞ отпустите его после достижения требуемой скорости.

Чтобы запомнить скорость, меньшую той, которая ранее находилась в памяти системы:

- ☞ нажмите на переключатель **2** ;
- ☞ отпустите его после достижения требуемой скорости.

Отмена скорости, введенной в память

- ☞ Переведите выключатель **1** в положение **OFF** или выключите зажигание.



Запрещается пользоваться системой круиз-контроля на скользкой дороге или находясь в густом потоке транспорта.

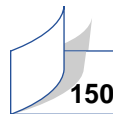



ЛЮЧОК ЗАЛИВНОЙ ГОРЛОВИНЫ ТОПЛИВНОГО БАКА

Открытие. Для открывания лючка потяните до упора за рычаг, расположенный на полу слева от сиденья водителя.

Закрывание снаружи. Захлопните лючок и проверьте надежность запираения замка.

Заправка топливом

Необходимо проводить заправку топливом при выключенном двигателе.

С внутренней стороны лючка предусмотрено крепление для крышки заливной горловины.

На внутренней стороне лючка также наклеена табличка, указывающая разрешенные или запрещенные сорта топлива для Вашего автомобиля.

Емкость топливного бака - примерно 70 литров.

Сигнализатор минимального уровня топлива в баке



Загорание этого сигнализатора свидетельствует о том, что оставшееся в баке топливо позволяет автомобилю проехать не менее 50 км.



ОТКРЫВАНИЕ КАПОТА

Открытие из салона. Потяните за рычаг.



Открытие снаружи. Нажмите на рычаг и поднимите капот.

ТЕХНИЧЕСКОЕ ОБСЛУЖИВАНИЕ ПЕЖО 406

.....

ВИДЫ ТЕХНИЧЕСКОГО ОБСЛУЖИВАНИЯ ПЕЖО

Ваш автомобиль имеет увеличенные интервалы между периодическими техническими обслуживаниями.

- Для автомобилей с бензиновыми двигателями : через 30 000 км пробега или один раз в два года.
- Для автомобилей с дизельными двигателями, имеющими непосредственный впрыск топлива : через 20 000 км пробега или один раз в два года.

В связи с увеличенными интервалами между периодическими техническими обслуживаниями следует регулярно контролировать уровень масла в двигателе. Промежуточная дозаправка двигателя маслом сама по себе естественна, необходима и полезна для него.

В связи с этим автопроизводитель рекомендует осуществлять все виды технического обслуживания Вашего автомобиля в сервисной сети ПЕЖО - как регламентные, так и промежуточные.

Предупреждение о приближении срока промежуточного техобслуживания на дисплее приборной панели не предусмотрено - просто его необходимо проводить не реже, чем через каждые 15 000 км для автомобилей с бензиновым двигателем и через 10 000 км - с дизельным, имеющим непосредственный впрыск топлива.

На сервисной станции ПЕЖО квалифицированные специалисты быстро проверят и, при необходимости, доведут до необходимого уровня эксплуатационные жидкости (масло, охлаждающую жидкость, жидкость стеклоомывателя в объеме до 2 литров).

Следует иметь в виду, что недостаточный уровень масла в двигателе может привести к его серьезной поломке (необходимо проверять уровень масла в двигателе через каждые 3000 или 5000 км - в зависимости от условий эксплуатации).

Увеличение интервала между периодическими техническими обслуживаниями стало возможным благодаря конструктивному усовершенствованию наших автомобилей, а также появлению высококачественных масел.

В ЭТОЙ СВЯЗИ НЕОБХОДИМО ИСПОЛЬЗОВАТЬ ТОЛЬКО ВЫСОКОКАЧЕСТВЕННЫЕ МОТОРНЫЕ МАСЛА, СЕРТИФИЦИРОВАННЫЕ И РЕКОМЕНДОВАННЫЕ ИЗГОТОВИТЕЛЕМ .

ТЕХНИЧЕСКОЕ ОБСЛУЖИВАНИЕ ПЕЖО 406

ОСОБЕННОСТИ

Некоторые наиболее ответственные узлы и системы Вашего автомобиля имеют специальную периодичность контроля и замены.

Системы надувных подушек безопасности и ремней безопасности с пиротехническими натяжителями необходимо заменять через каждые 10 лет.

Тормозную жидкость необходимо заменять через каждые 60 000 км или один раз в 2 года.

Пылевой фильтр салона необходимо проверять при каждом приезде на сервисную станцию ПЕЖО (в ходе периодического и промежуточного технического обслуживания).

Решение о замене ремня газораспределительного механизма принимается на сервисной станции ПЕЖО.

Особые условия эксплуатации

В случае эксплуатации автомобиля в некоторых особо тяжелых условиях:

- **Непрерывные поездки "от двери к двери".**
- **Езда по городу (в режиме такси).**
- **Частые непродолжительные поездки, при которых двигатель не успевает прогреться.**

Либо в случае длительной эксплуатации в следующих условиях:

- В жарких странах, где температура часто превышает 30°C.
- В холодных странах, где температура часто опускается ниже -15°C.
- В местностях с пыльным воздухом.
- В странах, в которых применяются топлива и масла, не соответствующие нашим рекомендациям.

Необходимо придерживаться регламента техобслуживания "Для тяжелых условий эксплуатации", предусматривающего специальные работы и сокращенные межсервисные пробеги:

- Каждые 20 000 км или один раз в год для автомобилей с бензиновым двигателем.
- Каждые 15 000 км или один раз в год для автомобилей с дизельным двигателем, имеющим непосредственный впрыск топлива.

ТЕХНИЧЕСКОЕ ОБСЛУЖИВАНИЕ ПЕЖО 406

УРОВНИ ТЕХНИЧЕСКОГО ОБСЛУЖИВАНИЯ

Каждый автомобиль имеет свою собственную периодичность технического обслуживания, которая определена его конструкторами и зависит от технических особенностей.















Этот цикл состоит из двух чередующихся технических обслуживаний ТО-"А" и ТО-"С", промежуточных обслуживаний и некоторых дополнительных работ, специально предусмотренных для Вашего автомобиля. Последние соответствуют основным этапам жизни Вашего автомобиля.

Техническое обслуживание уровня "В" предусмотрено для автомобилей более отдаленных годов выпуска.

Во время проведения гарантийного обслуживания Вы можете узнать у Вашего дилера уровень следующего технического обслуживания и перечень входящих в него работ, а вовремя проведения каждого технического обслуживания - получить информацию о следующем.

ПЕРИОДИЧНОСТЬ ТЕХНИЧЕСКОГО ОБСЛУЖИВАНИЯ ПЕЖО 406 С БЕНЗИНОВЫМ ДВИГАТЕЛЕМ

Для бензиновых двигателей (кроме инжекторных V6 24V): периодическое техническое обслуживание через 30 000 км или один раз в 2 года

ПРОБЕГ	30 000		60 000		90 000	
Гарантийное техническое обслуживание через 10 000 км или 6 месяцев. Это необходимо для сохранения гарантии						
	120 000	150 000	180 000	210 000	240 000	
						
						
						

Проверка уровня масла в автоматической коробке передач через каждые 60 000 км
Замена **тормозной жидкости** через каждые 2 года или 60 000 км.

При замене масла использовать **масло на синтетической основе**, а также можно использовать масла "Энергосберегающее" и синтетическое.

Внимание: запрещено использовать масло "Энергосберегающее" для бензиновых двигателей 2,2 литра 16V.

 Промежуточное техническое обслуживание входит в фиксированные расценки плановых ТО.

* Проводится по достижении любого из этих двух показателей первым.

ТЕХНИЧЕСКОЕ ОБСЛУЖИВАНИЕ ПЕЖО 406

ПЕРИОДИЧНОСТЬ ТЕХНИЧЕСКОГО ОБСЛУЖИВАНИЯ ПЕЖО 406 С БЕНЗИНОВЫМ ДВИГАТЕЛЕМ

Для инжекторных бензиновых двигателей V6 24V: периодическое техническое обслуживание через 30 000 км или один раз в 2 года

ПРОБЕГ	30 000		60 000		90 000		
Гарантийное техническое обслуживание через 10 000 км или 6 месяцев. Это необходимо для сохранения гарантии							
	+замена воздушного фильтра +замена топливного фильтра						
120 000	150 000		180 000		210 000		240 000
							
+замена воздушного фильтра +замена топливного фильтра							

Проверка уровня масла в автоматической коробке передач через каждые 60 000 км

Замена **тормозной жидкости** через каждые 2 года или 60 000 км.

При замене масла использовать **масло на синтетической основе**, а также можно использовать масла "Энергосберегающее" и синтетическое.



















Промежуточное техническое обслуживание входит в фиксированные расценки плановых ТО

* Проводится по достижении любого из этих двух показателей первым.

ТЕХНИЧЕСКОЕ ОБСЛУЖИВАНИЕ ПЕЖО 406

ПЕРИОДИЧНОСТЬ ТЕХНИЧЕСКОГО ОБСЛУЖИВАНИЯ ПЕЖО 406 С ДИЗЕЛЬНЫМ ДВИГАТЕЛЕМ ТУРБО HDI

Периодическое техническое обслуживание через 20 000 км или один раз в 2 года

ПРОБЕГ	20 000		40 000		60 000		80 000	
Гарантийное техническое обслуживание через 10 000 км или 6 месяцев*. Это необходимо для сохранения гарантии								
								+обслуживание сажевого фильтра (кроме 2,0 л. HDI 90 л.с.)
100 000	120 000		140 000		160 000		180 000	
								
						+обслуживание сажевого фильтра (кроме 2,0 л. HDI 90 л.с.)		

Проверка уровня масла в автоматической коробке передач через каждые 60 000 км пробега
Замена тормозной жидкости через каждые 2 года или 60 000 км.

При замене масла использовать масло **на синтетической основе**, а также можно использовать масла "Энергосберегающее" и синтетическое.

Внимание: для двигателей HDI 2,2 л. использовать исключительно масло 5W40.



Промежуточное техническое обслуживание входит в фиксированные расценки плановых ТО

* Проводится по достижении любого из этих двух показателей первым.

ТЕХНИЧЕСКОЕ ОБСЛУЖИВАНИЕ ПЕЖО 406

ТЕХНИЧЕСКИЕ ОБСЛУЖИВАНИЯ “А” и “С” и ПРОМЕЖУТОЧНОЕ ОБСЛУЖИВАНИЕ

Операции	Наименование операций	Гарантийное ТО	Уровни ТО		
			ТО-“А”	ТО-“С”	Промежуточное ТО СЛИВ
ЖИДКОСТЕЙ	- Замена масла в двигателе		●	●	
	- Слив воды из топливного фильтра (дизельный двигатель)	●	●	●	
ЗАМЕНА	- Масляного фильтра		●	●	
	- Топливного фильтра (бензиновый двигатель)		●	●	
	- Фильтрующего элемента топливного фильтра (дизельный двигатель)		●	●	
	- Фильтрующего элемента воздушного фильтра		●	●	
	- Свечей зажигания (бензиновый двигатель)		НПИ	●	
УРОВНИ РАБОЧИХ ЖИДКОСТЕЙ	- Масла в двигателе (проверка и доливка)	●			●
	- Масла в механической коробке передач (проверка и доливка)	●		●	
	- Электролита в аккумуляторной батарее (проверка и доливка), если имеются съемные пробки		●	●	
	- Жидкости переднего и заднего стеклоочистителей (проверка и доливка)	●	●	●	●
	- Охлаждающей жидкости (проверка и доливка)	●	●	●	●
	- Тормозной жидкости (проверка и доливка)	●	●	●	
	- Жидкости гидроусилителя рулевого управления (проверка и доливка в зависимости от комплектации)	●	●	●	
ПРОВЕРКА	- Исправности фонарей, приборов освещения, сигнализации	●	●	●	
	- Состояния стекол, оптических элементов фар, фонарей и зеркал		●	●	
	- Звукового сигнала		●	●	
	- Жиклеров стеклоомывателя		●	●	
	- Состояния щеток стеклоочистителя		●	●	
	- Состояния и натяжения ремней привода навесного оборудования		●	●	
	- Эффективности работы стояночного тормоза		●	●	
	- Герметичности и состояния гидравлических контуров (трубок, бачков)		●	●	
	- Состояния защитных резиновых чехлов	●	●	●	
	- Передних тормозных колодок		●	●	○
	- Люфтов в подшипниках ступиц, тягах, шаровых опорах, шарнирах подвески		●	●	
	- Герметичности амортизаторов		●	●	
	- Износа задних тормозных колодок		●	●	
	- Состояния шин и давления воздуха в них (включая запасное колесо)	●	●	●	
	- Системы снижения токсичности в соответствии с действующими нормами (бензиновый двигатель)	●	●	●	
	- Дымности отработавших газов (дизельный двигатель)	●	●	●	
- Противопылевого фильтр салона (в зависимости от комплектации)		●	●	○	
- Визуальная проверка всего автомобиля специалистом фирменной сервисной станции	●			●	
ДОПОЛНИТЕЛЬНЫЕ УСЛУГИ	- Предоставление подменного автомобиля			●	
ДОРОЖНЫЕ ИСПЫТАНИЯ	- Проверка работы систем автомобиля в пробной поездке		●	●	

● Для всех условий эксплуатации

○ Для особых условий

ТЕХНИЧЕСКОЕ ОБСЛУЖИВАНИЕ ПЕЖО 406

Рекомендуемые масла и эксплуатационные жидкости

Марки моторных масел, приведенные на предыдущей странице, подходят практически для всех встречающихся условий эксплуатации.

На приведенной здесь схеме указано обозначение оптимальной вязкости масла в зависимости от температуры окружающего воздуха.

Также возможно использование синтетических масел "высшего качества".

При отсутствии полусинтетических или синтетических масел можно применять масла стандарта API SH/SJ (для бензиновых двигателей) или CD/CF (для дизельных двигателей) при условии использования плана технического обслуживания "Для тяжелых условий эксплуатации", который предусматривает сокращенные интервалы между заменами масла.

Проконсультируйтесь у специалистов сервисной станции ПЕЖО относительно оптимальных марок моторного масла для Вашего региона – это поможет Вам сохранить комфорт при эксплуатации автомобиля и одновременно снизить расходы на его содержание. Если автомобиль эксплуатируется не в Европе, обратитесь к местному дилеру ПЕЖО.

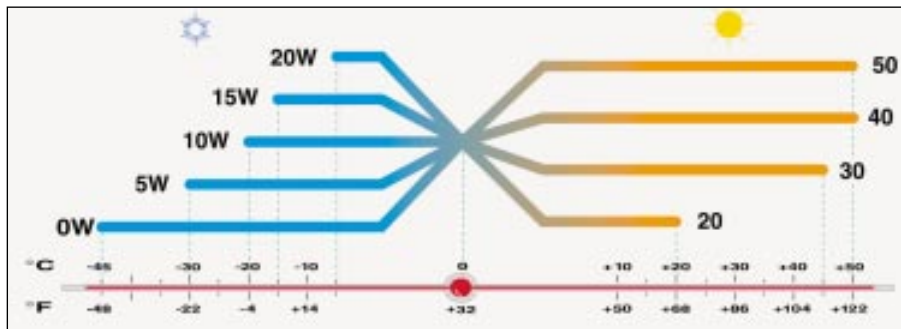

		
Механическая коробка передач	ИСПОЛЬЗОВАТЬ ТОЛЬКО ЭТУ МАРКУ ESSO GEAR OIL BV 75W-80W PR9736.41	ИСПОЛЬЗОВАТЬ ТОЛЬКО ЭТУ МАРКУ TOTAL TRANSMISSION BV 75W-80W
Автоматические коробки передач 4 HP20 - AL4	ИСПОЛЬЗОВАТЬ ТОЛЬКО ЭТУ МАРКУ ATF 4HP20-AL4 PR 9736.22	
Рулевой гидроусилитель	ESSO ATF D PR 9730.94	TOTAL FLUIDE AT42

Прочие рекомендуемые эксплуатационные жидкости

Рулевой гидроусилитель	FLUIDE DA PR 9730. A1*
Тормозная жидкость	PEUGEOT DOT4
Охлаждающая жидкость	PROCOR TM108/GLYSANTIN G33 или REVKOGEL 2000 ИСПОЛЬЗОВАТЬ ТОЛЬКО ЭТУ МАРКУ (не замерзает при температуре до -35°C)

* Только для стран с холодным климатом.

ТЕХНИЧЕСКОЕ ОБСЛУЖИВАНИЕ ПЕЖО 406

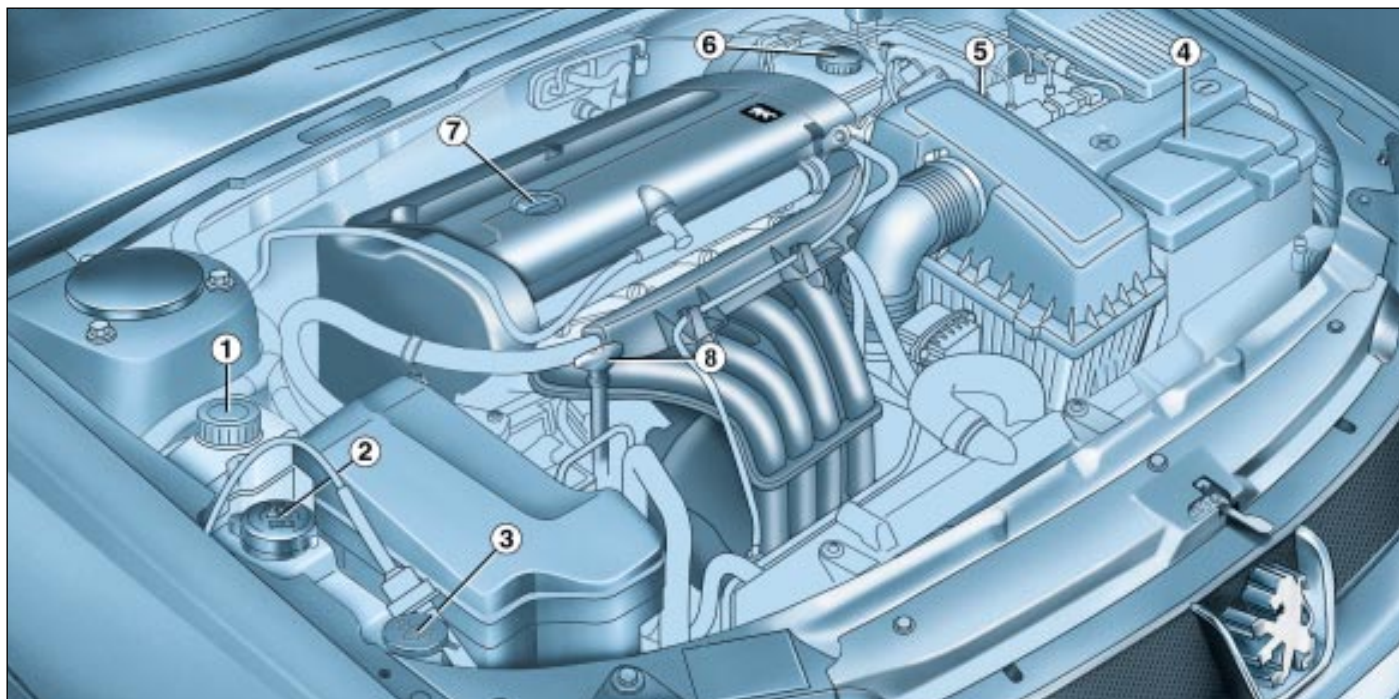

Бензиновый двигатель 1,6 л. 16V

- 1 - Бачок гидроусилителя рулевого управления.
- 2 - Горловина для заливки охлаждающей жидкости.

3 - Бачок омывателей ветрового стекла и фар.

4 - Аккумуляторная батарея.

5 - Воздушный фильтр.

6 - Горловина для доливки тормозной жидкости.

7 - Горловина для заливки масла в двигатель.

8 - Масляный щуп.

ТЕХНИЧЕСКОЕ ОБСЛУЖИВАНИЕ ПЕЖО 406

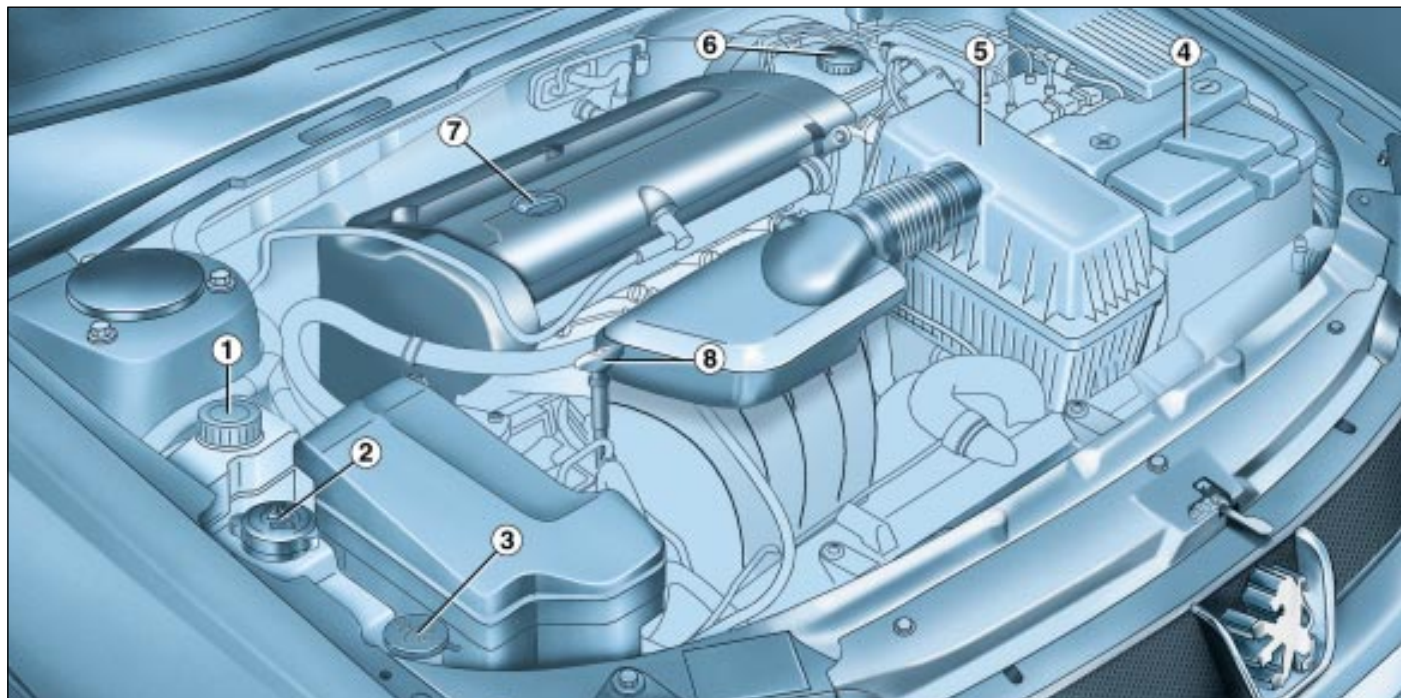

Бензиновые двигатели 1,8 л. 16V и 2,0 л. 16V

- 1 - Бачок гидроусилителя рулевого управления.
- 2 - Горловина для заливки охлаждающей жидкости.

3 - Бачок омывателей ветрового стекла и фар.

4 - Аккумуляторная батарея.

5 - Воздушный фильтр.

6 - Горловина для доливки тормозной жидкости и рабочей жидкости сцепления.

7 - Горловина для заливки масла в двигатель.

8 - Масляный щуп.

ТЕХНИЧЕСКОЕ ОБСЛУЖИВАНИЕ ПЕЖО 406

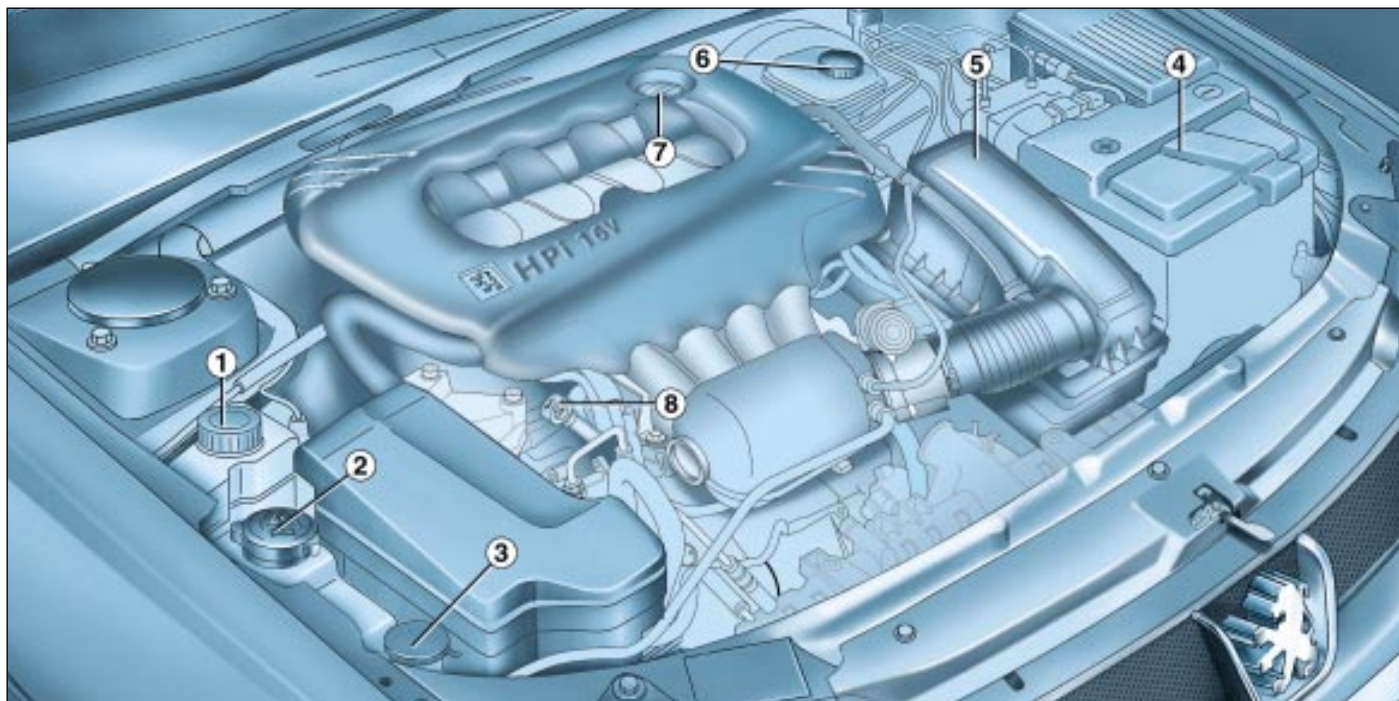

Бензиновый двигатель 2,0 л. HPI 16V

- 1 - Бачок гидроусилителя рулевого управления.
- 2 - Горловина для заливки охлаждающей жидкости.

3 - Бачок омывателей ветрового стекла и фар.

4 - Аккумуляторная батарея

5 - Воздушный фильтр.

6 - Горловина для доливки тормозной жидкости и рабочей жидкости сцепления.

7 - Горловина для заливки масла в двигатель.

8 - Масляный щуп.

ТЕХНИЧЕСКОЕ ОБСЛУЖИВАНИЕ ПЕЖО 406

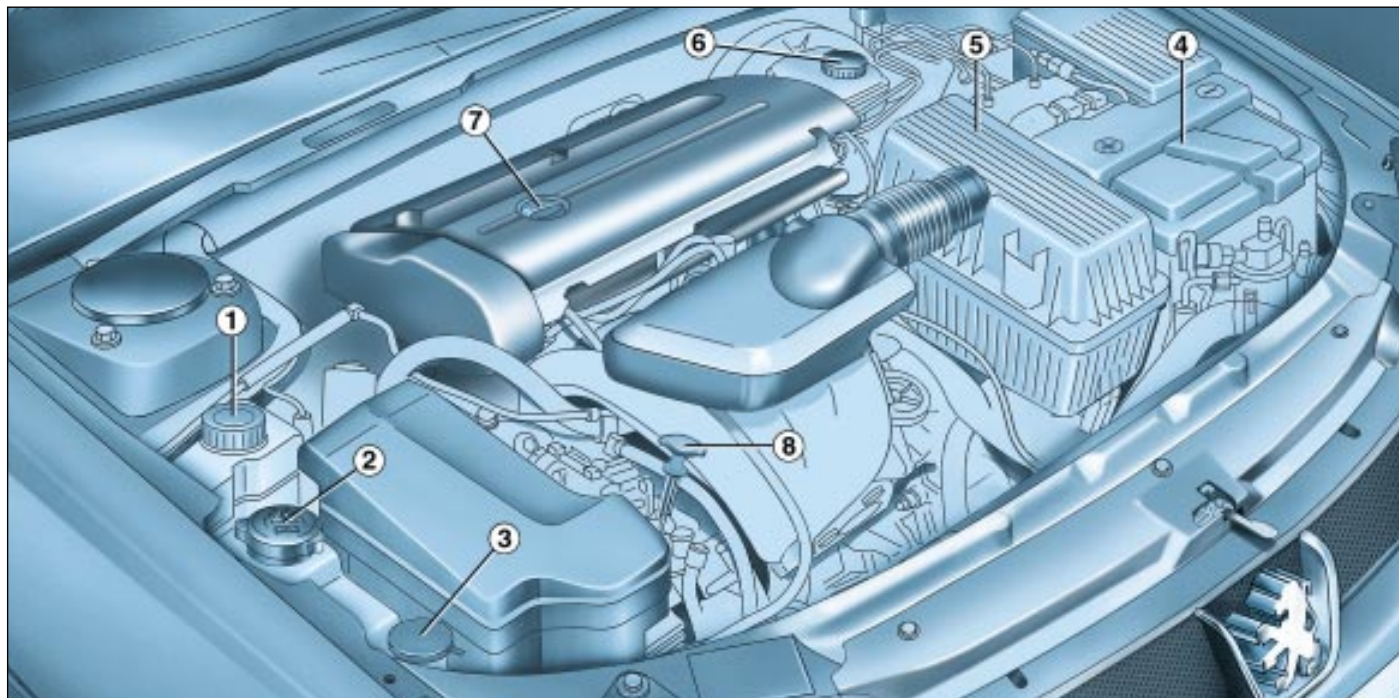

Бензиновый двигатель 2,2 л. 16V

- 1 - Бачок гидроусилителя рулевого управления.
- 2 - Горловина для заливки охлаждающей жидкости.

3 - Бачок омывателей ветрового стекла и фар.

4 - Аккумуляторная батарея.

5 - Воздушный фильтр.

6 - Горловина для доливки тормозной жидкости и рабочей жидкости сцепления.

7 - Горловина для заливки масла в двигатель.

8 - Масляный щуп.

ТЕХНИЧЕСКОЕ ОБСЛУЖИВАНИЕ ПЕЖО 406

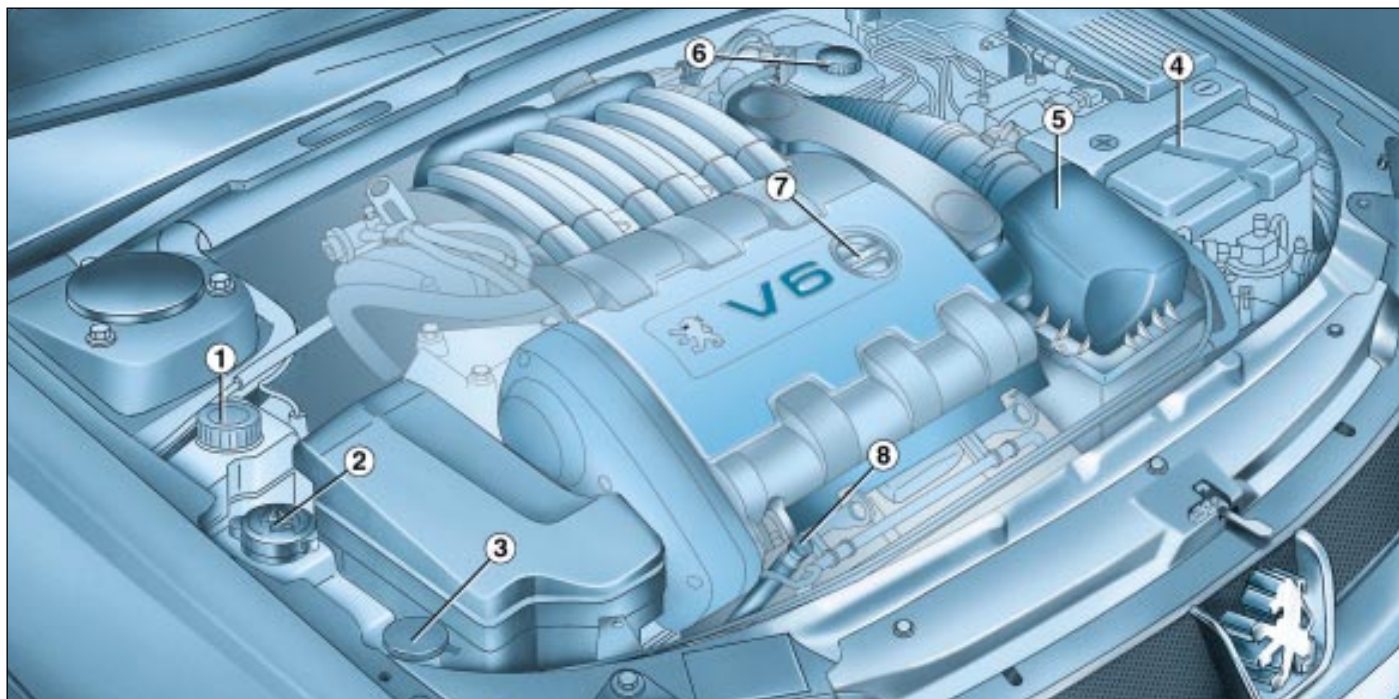

Бензиновый двигатель 3,0 л. V6 24V с впрыском

- 1 - Бачок гидроусилителя рулевого управления.
- 2 - Горловина для заливки охлаждающей жидкости.

3 - Бачок омывателей ветрового стекла и фар.

4 - Аккумуляторная батарея.

5 - Воздушный фильтр.

6 - Горловина для доливки тормозной жидкости и рабочей жидкости сцепления.

7 - Горловина для заливки масла в двигатель.

8 - Масляный щуп.

ТЕХНИЧЕСКОЕ ОБСЛУЖИВАНИЕ ПЕЖО 406

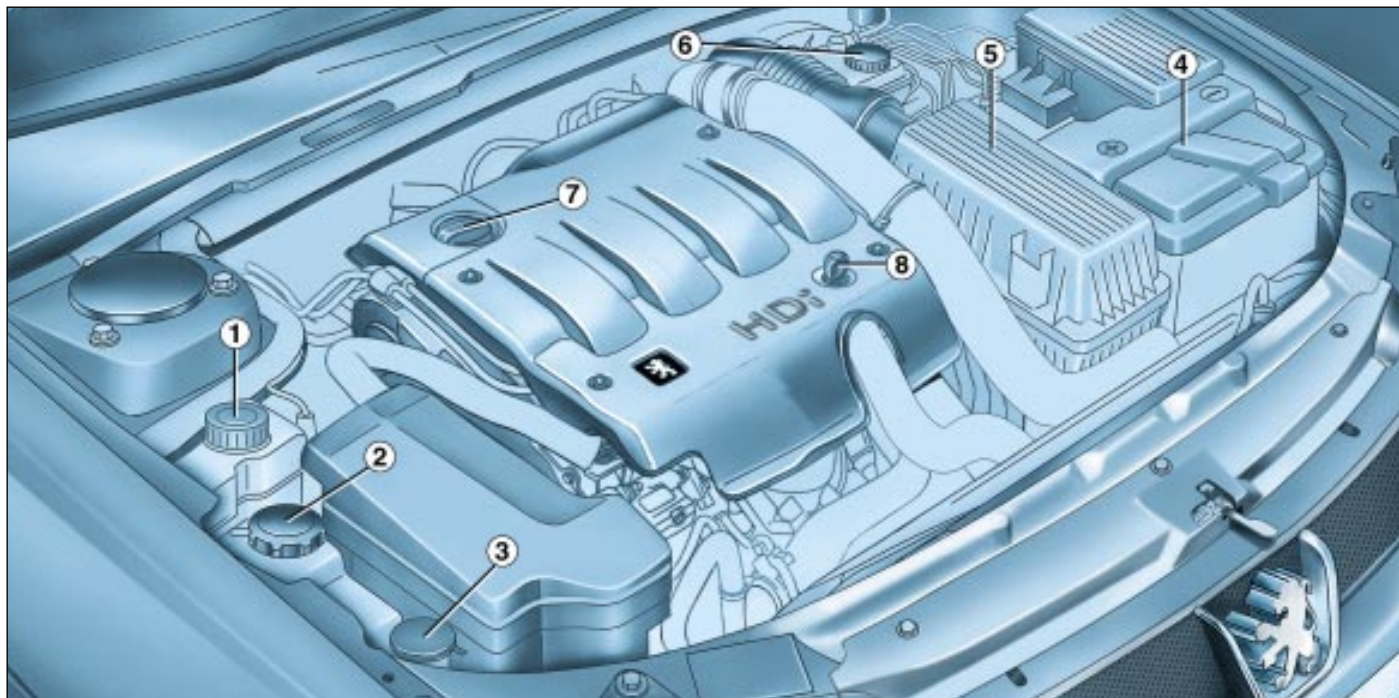

Дизельный двигатель Турбо 2 л. HDi (90 / 110 л.с.)

- 1 - Бачок гидроусилителя рулевого управления.
- 2 - Горловина для заливки охлаждающей жидкости.

3 - Бачок омывателей ветрового стекла и фар.

4 - Аккумуляторная батарея.

5 - Воздушный фильтр.

6 - Горловина для доливки тормозной жидкости и рабочей жидкости сцепления.

7 - Горловина для заливки масла в двигатель.

8 - Масляный щуп.

ТЕХНИЧЕСКОЕ ОБСЛУЖИВАНИЕ ПЕЖО 406

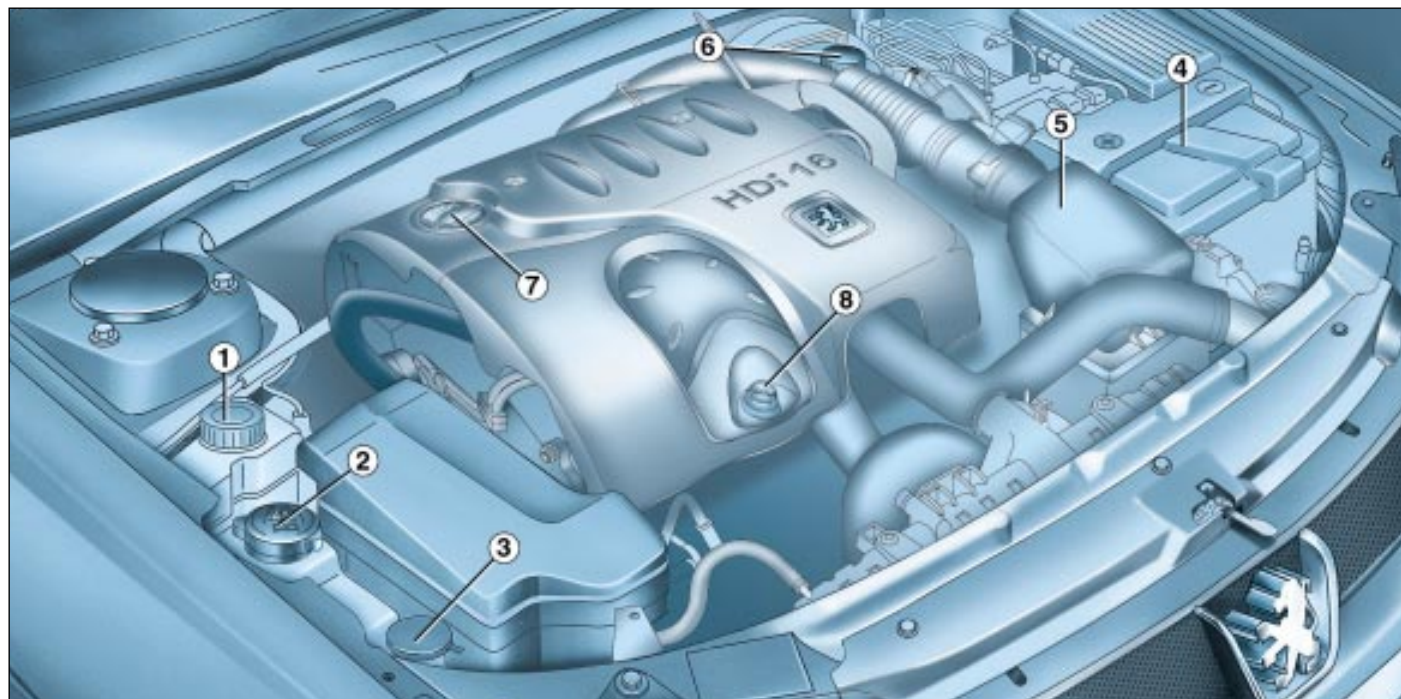

Дизельный двигатель Турбо 2,2 л. HDi 16V

- 1 - Бачок гидроусилителя рулевого управления.
- 2 - Горловина для заливки охлаждающей жидкости.

3 - Бачок омывателей ветрового стекла и фар.

4 - Аккумуляторная батарея.

5 - Воздушный фильтр.

6 - Горловина для доливки тормозной жидкости и рабочей жидкости сцепления.

7 - Горловина для заливки масла в двигатель.

8 - Масляный щуп.

ТЕХНИЧЕСКОЕ ОБСЛУЖИВАНИЕ ПЕЖО 406

ПРОВЕРКА УРОВНЕЙ ЭКСПЛУАТАЦИОННЫХ ЖИДКОСТЕЙ

Двигатель

Проверка уровня масла в двигателе

Регулярно проверяйте уровень моторного масла. При необходимости в период между заменами доливайте масло в двигатель и поддерживайте его уровень в норме (максимальный расход масла может составлять 0,5 л. на 1000 км). Уровень масла должен проверяться на горизонтальной площадке, когда автомобиль стоит на холостой площадке.

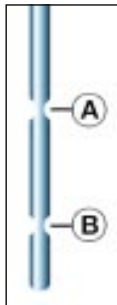

На масляном щупе имеются две метки:

A = максимальный уровень

B = минимальный уровень

Замена масла: производится в соответствии с регламентом технического обслуживания, разработанным изготовителем.

- Уровень масла никогда не должен превышать верхнюю метку **A** на щупе.
- Указатель уровня моторного масла на приборной панели.

Качество и вязкость моторного масла

Во всех случаях выбранное моторное масло должно соответствовать требованиям изготовителя автомобиля.

Масляный фильтр

Периодически заменяйте масляный фильтр в соответствии с регламентом техобслуживания автомобиля.

Отработанное моторное масло

Избегайте продолжительного контакта отработанного масла с открытыми участками тела.

Запрещено выливать отработанное масло в канализацию или на землю.

Во избежание выхода двигателя из строя или отказа системы нейтрализации отработавших газов запрещается применять какие-либо присадки к моторному маслу.

Тормозная система и сцепление

Проверка уровней тормозной жидкости и рабочей жидкости привода сцепления:

- Уровень жидкости никогда не должен опускаться ниже минимальной метки "DANGER" ("ОПАСНО") на стенке бачка.
- Если уровень жидкости резко снизился, немедленно проконсультируйтесь на сервисной станции ПЕЖО.

Замена рабочих жидкостей

- Должна выполняться с соблюдением периодичности, предусмотренной регламентом технического обслуживания автомобиля.
- Применяйте рабочие жидкости только тех марок, которые рекомендованы изготовителем автомобиля и соответствуют требованиям стандарта DOT4.

Система охлаждения

Применяйте только ту марку охлаждающей жидкости, которая рекомендована изготовителем автомобиля.

Охлаждение радиатора осуществляется с помощью электрического вентилятора, который может включиться и после того, как из замка зажигания вынут ключ. По этой причине, а также из-за наличия в системе охлаждения избыточного давления, следует подождать не менее одного часа после выключения двигателя прежде, чем проводить какие-либо работы.

При необходимости проведения работ с системой охлаждения во избежание получения ожога перед снятием крышки расширительного бачка поверните ее сначала до первого щелчка, чтобы снизить давление в системе охлаждения.

После снижения давления снимите крышку и долейте охлаждающую жидкость.

ТЕХНИЧЕСКОЕ ОБСЛУЖИВАНИЕ ПЕЖО 406

Бачок гидроусилителя рулевого управления

Откройте бачок и проверьте уровень рабочей жидкости. При температуре двигателя, соответствующей температуре окружающего воздуха, уровень жидкости в бачке должен находиться близко к метке MAXI и никогда не опускаться ниже метки MINI.

Бачок омывателей ветрового стекла и фар

Из соображений качества очистки стекла и фар, а также Вашей безопасности следует применять только рекомендованные фирмой ПЕЖО средства. Заправочная емкость бачка 4,5 л. или 9 л. с омывателем фар.

Аккумуляторная батарея

При подготовке к зимней эксплуатации автомобиля проверьте степень заряженности аккумуляторной батареи на сервисной станции ПЕЖО.

Воздухоочиститель

Регулярная замена фильтрующего элемента важна для обеспечения надежной и долговечной работы двигателя. Если автомобиль эксплуатируется в сильно запыленной атмосфере, период между заменами фильтра следует уменьшить вдвое.

Передние тормозные колодки

Износ тормозных колодок зависит от стиля вождения. Он особенно велик у автомобилей, эксплуатирующихся в городе или используемых для поездок на короткие расстояния. Поэтому рекомендуется проверять износ тормозных колодок даже в интервалах между периодическими техническими обслуживаниями.

Стояночный тормоз

Слишком большой ход рычага стояночного тормоза или падение его эффективности являются поводом для дополнительной регулировки, даже если она потребовалась в интервале между периодическими техническими обслуживаниями. Проверку и регулировку системы осуществляйте на сервисной станции ПЕЖО.

Механическая коробка передач

Замена масла в коробке передач не предусмотрена в течение всего срока службы. Проверяйте уровень масла в соответствии с регламентом техобслуживания, определенным изготовителем автомобиля.

Автоматическая адаптивная коробка передач

Замена масла в коробке передач не предусмотрена в течение всего срока службы. Проверяйте уровень масла на сервисной станции ПЕЖО в соответствии с регламентом техобслуживания, определенным изготовителем автомобиля.



Используйте только эксплуатационные жидкости, рекомендованные для автомобилей фирмой ПЕЖО.

Для обеспечения эффективности работы таких важных узлов систем, как гидроусилитель рулевого управления и тормоза, фирма ПЕЖО выбирает и предлагает рабочие жидкости, которые наилучшим образом подходят для ее автомобилей.

ТЕХНИЧЕСКОЕ ОБСЛУЖИВАНИЕ ПЕЖО 406



ЗАМЕНА КОЛЕСА

Доступ к запасному колесу и домкрату

Автомобили с кузовом типа "седан": поднимите полку багажника, взявшись за крючок. Для фиксации полки в поднятом положении зацепите крючок за уплотнитель багажника.

Автомобили с кузовом типа "универсал": поверните два болта, крепящих полку багажного отделения, на одну четверть оборота с помощью ключа зажигания или монетки. Поднимите полку и зацепите его крючок позади уплотнителя двери задка.

Автомобили с 7-ми местным кузовом типа "универсал": поднимите и приведите в рабочее положение сиденье третьего ряда, затем поднимите коврик, чтобы получить доступ к запасному колесу.

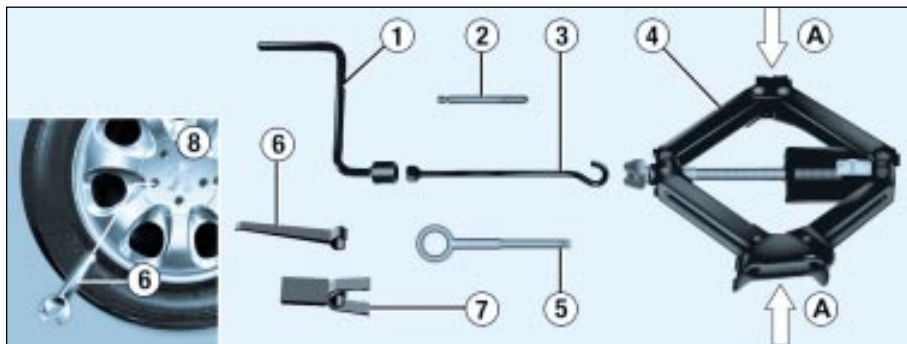

Инструменты

- 1 - Колесный ключ
- 2 - Центрирующий стержень
- 3 - Съёмник колпаков/удлинитель ключа
- 4 - Домкрат
- 5 - Съёмная буксирная петля
- 6 - Съёмник декоративного колпака колеса из легкого сплава
- 7 - Съёмник крышек хромированных колесных болтов

Держатель инструментов поддерживает полку багажника. Переставьте держатель во избежание возможных деформаций полки при укладке грузов в багажник.

Как следует затяните ремень, фиксирующий запасное колесо, чтобы исключить дополнительный шум и обеспечить безопасность при фронтальном ударе автомобиля.

Демонтаж колеса

- Установите автомобиль на твердой, нескользкой горизонтальной площадке.
- Включите стояночный тормоз, первую передачу или задний ход (положение **P** для автоматической коробки передач).
- Снимите центральный декоративный колпак с помощью приспособления **3**, вставив его в отверстие для воздушного вентиля шины.

Для автомобилей, оснащенных колесами из легких сплавов **8**, снимите центральный декоративный колпак через одно из отверстий с помощью приспособления **6**.

- Ослабьте затяжку колесных болтов.

Для автомобилей, имеющих колеса из алюминиевого сплава **8**, сначала снимите хромированные крышки колесных болтов (см. раздел "Особенности, связанные с применением колес из алюминиевого сплава" в данном разделе).

ТЕХНИЧЕСКОЕ ОБСЛУЖИВАНИЕ ПЕЖО 406



- Домкрат сделан таким образом, что его можно быстро складывать и раскладывать. Выньте его из держателя инструментов и сложите, нажав на один из концов **A**. Вставьте домкрат под одно из четырех опорных мест **E**, выполненных в днище автомобиля (ближайшее к поврежденному колесу), и расправьте домкрат, потянув за концы **A**.
- Поднимите автомобиль домкратом с помощью ручки **1** и удлинителя **3**.
- Выньте один из верхних крепежных болтов и вставьте на его место центрирующий стержень **2**.
- Отверните болты и снимите колесо.

Монтаж колеса

- Установите колесо на место, воспользовавшись для этого центрирующим стержнем.
- Вверните колесные болты от руки и выньте центрирующий стержень.
- Предварительно затяните болты с помощью колесного ключа.
- Опустите автомобиль, выньте и сложите домкрат.
- Затяните до упора болты крепления колеса колесным ключом.
- Установите на место декоративный колпак за исключением случая, когда используется узкоразмерное запасное колесо, нажимая ладонью на его поверхность, начиная с той части, где расположен воздушный вентиль.



Ради Вашей безопасности при замене колеса всегда выполняйте приведенные ниже правила:

- установите автомобиль на твердой горизонтальной нескользкой площадке;
- затяните рычаг стояночного тормоза;
- включите первую или заднюю передачу (положение **P** для автоматической коробки передач);
- ни в коем случае не залезайте под автомобиль, поднятый только домкратом. При необходимости проведения работ под автомобилем устанавливайте под автомобиль опорные стойки.

После замены колеса

- Проверьте как можно скорее затяжку колесных болтов и давление воздуха в запасном колесе на сервисной станции ПЕЖО.
- При первой возможности отремонтируйте и установите на место восстановленное колесо.

Автомобили с 7-ми местным кузовом типа "универсал"

Узкоразмерное запасное колесо типа "галета" оснащено шиной типа 125/80R15, которая может использоваться только кратковременно: давление воздуха в запасном колесе - 4,2 бар, максимальная скорость - не более 80 км/ч.

ТЕХНИЧЕСКОЕ ОБСЛУЖИВАНИЕ ПЕЖО 406

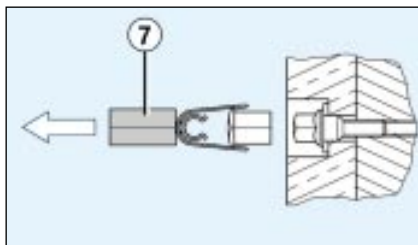

Особенности колес из алюминиевого сплава

Декоративные крышки колесных болтов

Крепежные болты колес из алюминиевого сплава закрыты декоративными крышками.

Снимите их с помощью приспособления 7, прежде чем отворачивать болты.

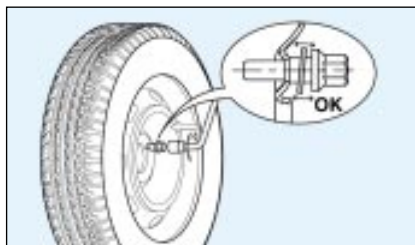

Установка запасного колеса

Если Ваш автомобиль оснащен штампованным стальным запасным колесом, то при его установке нижние плоские поверхности головок болтов не касаются поверхности колеса. Это **нормальное** явление. Запасное колесо удерживается за счет того, что при затяжке болтов до упора конические поверхности крепежных болтов упираются в фаску отверстия колеса.

Установка колес с зимними шинами

Если Вы хотите установить на автомобиль стальные штампованные колеса с зимними шинами, необходимо **обязательно** использовать специальные крепежные болты, продаваемые в фирменной сети магазинов ПЕЖО.

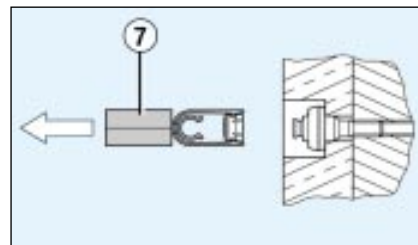

"Секретные" колесные болты*

Если на колесах Вашего автомобиля установлены "секретные" болты (по одному на каждое колесо), прежде чем снимать болт, необходимо снять с него хромированную декоративную крышку, затем пластиковую крышку с помощью приспособления 7, а затем нужно отвернуть болт с помощью одной из двух специальных втулок (которые Вы получаете при покупке автомобиля вместе с дубликатами ключей) и колесного ключа 1.

Примечание: внимательно запишите код, выгравированный на головке втулки для отворачивания "секретного" болта. Это позволит Вам получить дубликат втулки на сервисной станции в случае ее потери.

* В зависимости от варианта исполнения и страны поставки автомобиля.

ТЕХНИЧЕСКОЕ ОБСЛУЖИВАНИЕ ПЕЖО 406

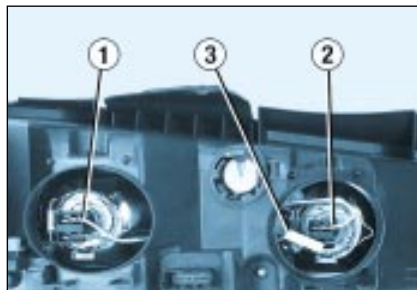
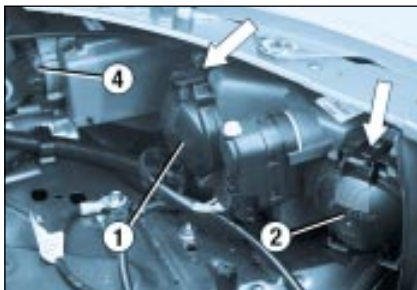

ЗАМЕНА ЛАМП

1 - Фары ближнего света

2 - Фары дальнего света

2 лампы типа **H7-55W**

- Нажмите на лапку фиксатора и снимите защитную крышку, соответствующую перегоревшей лампе.
- Отсоедините разъем.
- Нажмите на конец фиксатора, чтобы раскрыть его. Замените лампу.
- Во время установки на место убедитесь в правильной ориентации направляющих выступов и надежном защелкивании фиксатора.
- Подсоедините разъем.
- Оденьте защитную крышку.

3 - Габаритные фонари. Тип лампы: **W 5 W**

Поверните патрон с помощью рычажка и выньте его. Замените лампу.

4 - Указатели поворота. Тип лампы: **P 21 W**

Поверните лампу на четверть оборота и выньте ее. Замените лампу.

Примечания : лампы типа H7 можно удерживать за колбу только через кусок сухой ткани.

Для замены ламп с левой стороны снимите защитную крышку с аккумуляторной батареи.

Боковой повторитель указателя поворота. Тип лампы : **WY 5 W**

- Для доступа к лампе снимите указатель поворота, приподняв его за задний край рассеивателя.
- Поверните разъем на четверть оборота и снимите его.
- Замените лампу.



Лампы с колбой оранжевого цвета должны заменяться лампами с теми же характеристиками и того же цвета.

В определенных погодноклиматических условиях (например, низкой температуре, высокой влажности и т.д.) кратковременное появление конденсата на внутренней поверхности стекол фар не является аномальным: он исчезает в течение нескольких минут после включения фар.

ТЕХНИЧЕСКОЕ ОБСЛУЖИВАНИЕ ПЕЖО 406



Третий стоп-сигнал автомобилей с кузовом типа “седан” (5 ламп W 5 W)

Нажмите вниз на два металлических фиксатора, расположенных с обеих боковых сторон фонаря, и сдвиньте крышку назад.

Выньте плату с лампами.

Замените перегоревшую лампу.

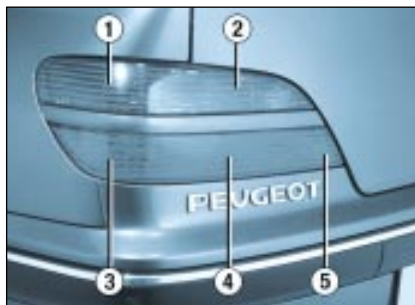

Задние комбинированные фонари автомобилей с кузовом типа “седан”

- 1 - Указатели поворота (лампа P 21 W)
- 2 - Фонари заднего хода (лампа P 21 W)
- 3 - Комбинированные фонари стоп-сигнала и габаритные огни (лампа P 21/5 W)
- 4 - Габаритные фонари (лампа P 21/5 W)
- 5 - Противотуманный фонарь (лампа P 21 W)

Замена всех пяти ламп заднего комбинированного фонаря производится из багажника:

- выньте крепежные элементы и затем снимите коврик;
- отсоедините разъем, нажав на лапку фиксатора **A** ;
- выньте плату с лампами, сжав фиксаторы;
- замените перегоревшую лампу.

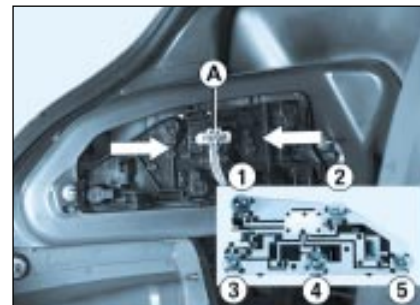

ТЕХНИЧЕСКОЕ ОБСЛУЖИВАНИЕ ПЕЖО 406



Задние комбинированные фонари автомобилей с кузовом типа "универсал"

Фонари в задних крыльях

Чтобы снять боковую панель грузового отсека, потяните ее на себя за ручку и вытащите панель вверх.

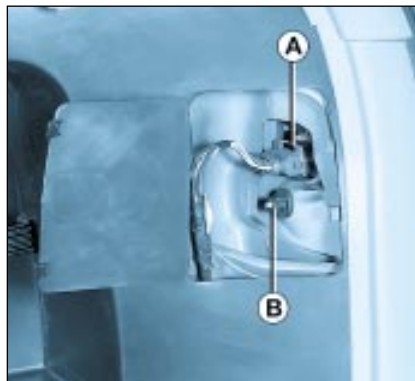

Откройте лючок с помощью ключа зажигания.

Снимите клемму с проводами, нажав на металлическую кнопку **A**.

Отверните барашковую гайку **B**.

Снимите фонарь.

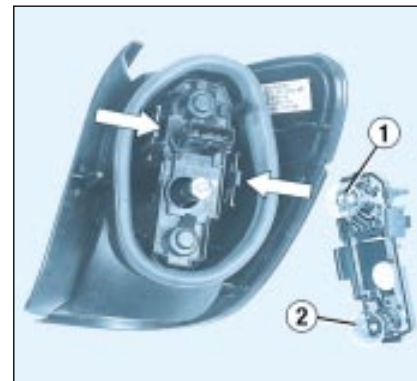

Чтобы достать лампы, нажмите на лапку фиксатора и выньте патрон с лампами.

1 - Комбинированный фонарь стоп-сигнала/габаритного огня (тип лампы P 21/5 W)

2 - Фонарь указателя поворота (тип лампы P 21 W)

Замените неисправную лампу.

ТЕХНИЧЕСКОЕ ОБСЛУЖИВАНИЕ ПЕЖО 406

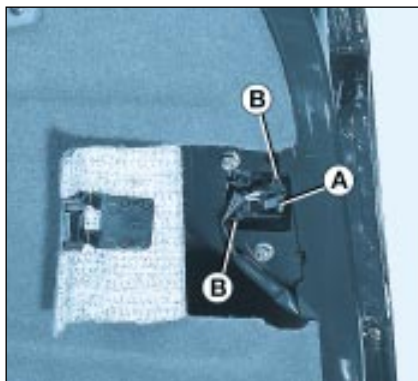

Задние комбинированные фонари двери задка

Откройте лючок, нажав на его фиксатор.

Отсоедините клемму с проводами, нажав на лапки фиксатора **A**.

Отверните две гайки.

Выньте фонарь, нажав на две лапки фиксатора **B**.

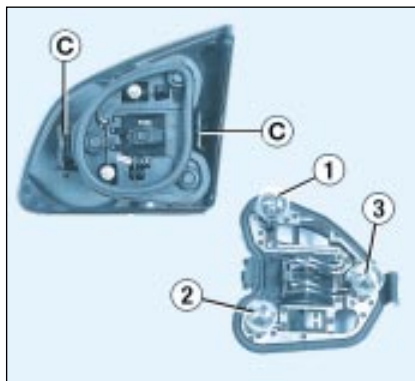

Выньте плату с лампами, нажав на лапки фиксатора **C**.

Замените перегоревшую лампу.

1 - Габаритные фонари (тип лампы P 21/5 W).

2 - Фонари заднего хода (тип лампы P 21 W).

3 - Противотуманный фонарь (тип лампы P 21 W).



Фонари освещения номерного знака (тип ламп W 5 W)

Снимите прозрачную крышку фонаря.

Замените перегоревшую лампу.

ТЕХНИЧЕСКОЕ ОБСЛУЖИВАНИЕ ПЕЖО 406

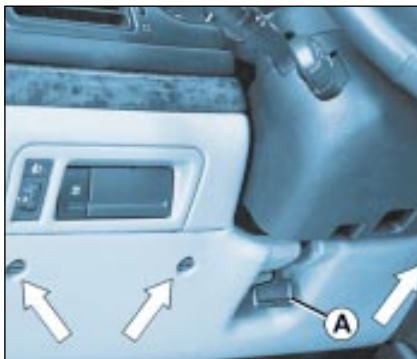

ЗАМЕНА ЭЛЕКТРИЧЕСКОГО ПРЕДОХРАНИТЕЛЯ

Два блока электрических предохранителей находятся в приборной панели и в моторном отсеке.

Блок электрических предохранителей в приборной панели

С помощью монетки поверните три винта на четверть оборота. Потяните за рычаг **A** и откройте крышку, чтобы получить доступ к предохранителям.

Замена предохранителей

Перед заменой сгоревшего предохранителя необходимо выяснить и устранить причину неисправности. Номера предохранителей нанесены на панели блока предохранителей.

Для демонтажа предохранителей используйте специальный пинцет **A**, который закреплен на панели блока предохранителей.

Всегда заменяйте сгоревший электрический предохранитель на предохранитель того же номинала.

Исправный



Сгоревший



Пинцет A



Номер	Номинальный ток, А	Защищаемая цепь
A	20	Запирание/Отпирание - Суперблокировка.
B	10	Задний противотуманный фонарь.
C	40	Наружные зеркала с электрообогревом.
D	15	Задний стеклоочиститель.
E	30	Электрические стеклоподъемники.
F	15	Питание приборной панели, дисплей, автомагнитола, бортовая навигационная система, кондиционер воздуха.

Снимите нижнюю обивку приборной панели, чтобы получить доступ к интеллектуальному коммутационному блоку.

ТЕХНИЧЕСКОЕ ОБСЛУЖИВАНИЕ ПЕЖО 406

Блок электрических предохранителей в приборной панели

Номер предохранителя	Номинальный ток, А	Защищаемая цепь
1	шунт	Общий для подушек безопасности.
2	5	Блок управления системой вентиляции.
3	10	Приборная панель.
4	5	Сигнал + после включения зажигания для интеллектуального коммутаторного блока.
5	–	Не используется.
6	10	Подрулевые переключатели.
7	15	Сирена охранной сигнализации.
8	10	Бортовая навигационная система.
9	5	Сигнал + аккумуляторной батареи для интеллектуального коммутаторного блока.
10	15	Автомагнитола.
11	10	Третий стоп-сигнал.
12	10	Правый стоп-сигнал.
13	20	Электрический стеклоподъемник двери водителя.
14	30	Питание заднего электрического стеклоподъемника.
15	–	+ аккумуляторной батареи разъема буксировочного устройства.
16	20	Запоминание регулировок сидений.
17	20	Электрические регулировки положения сиденья пассажира.
18	10	Подсветка прикуривателя, дисплей, подсветка выключателей, пепельницы, селектора автоматической коробки передач.

ТЕХНИЧЕСКОЕ ОБСЛУЖИВАНИЕ ПЕЖО 406

.....

Номер предохранителя	Номинальный ток, А	Защищаемая цепь
19	10	Задние противотуманные фонари.
20	10	Задний правый и передний левый габаритные фонари.
21	10	Задний левый и передний правый габаритные фонари.
22	10	Освещение перчаточного ящика, фонарь местной подсветки, косметическое зеркало, плафоны передний и задний, подсветка панели управления стеклоподъемниками, внутрисалонное самозатемняющееся зеркало заднего вида.
23	20	Прикуриватель.
24	–	Не используется
25	20	Автомобильная магнитола.
26	–	Не используется.
27	5	Реле задних электрических стеклоподъемников.
28	15	Электрообогреватели сидений.
R	5	Запасной предохранитель.
R2	10	Запасной предохранитель.
R3	30	Запасной предохранитель.
R4	20	Запасной предохранитель.
R5	15	Запасной предохранитель.

ТЕХНИЧЕСКОЕ ОБСЛУЖИВАНИЕ ПЕЖО 406



Блок предохранителей в моторном отсеке

Блок предохранителей

Для доступа к предохранителям снимите крышку (блок предохранителей расположен около аккумуляторной батареи).

После завершения работы тщательно закройте крышку блока предохранителей.

Номер предохранителя	Номинальный ток, А	Защищаемая цепь
1*	10	Фонари заднего хода, дубль-реле впрыска, датчик температуры масла, датчик уровня масла, компрессор системы кондиционирования.
2*	15	Топливный насос, электроклапан улавливателя топливных паров
3*	10	Электронный блок.
4*	10	Компьютер двигателя и АКП.
5	10	Компьютер сажевого фильтра (FAP), реле стеклоочистителя заднего стекла.
6	15	Передние противотуманные фары.
7	20	Омыватели фар.
8*	20	Компьютер бензинового двигателя с непосредственным впрыском, Педаль сцепления.
9*	15	Левая фара ближнего света.
10*	15	Правая фара ближнего света.



Электрооборудование Вашего автомобиля рассчитано на работу как со стандартными, так и дополнительными устройствами.

Перед установкой на автомобиль дополнительных электрических или электронных устройств проконсультируйтесь у дилера или на сервисной станции ПЕЖО.

Установка некоторых устройств или их неправильное подключение может вывести из строя электрооборудование автомобиля: например, электронные блоки управления, магнитола или генератор.

Изготовитель автомобиля не несет ответственность за те неполадки, которые возникли в связи с установкой на автомобиль дополнительного оборудования, приобретенного не у дилера ПЕЖО или не рекомендованного фирмой ПЕЖО к применению, а также при нарушении инструкций по монтажу дополнительного оборудования. Особенно это касается устройств, потребляющих ток более 10 мА.

*Электрические предохранители, рассчитанные на большой ток, обеспечивают дополнительную защиту цепей электрооборудования. Все работы с ними должны производиться на сервисной станции ПЕЖО.

ТЕХНИЧЕСКОЕ ОБСЛУЖИВАНИЕ ПЕЖО 406

.....

Номер предохранителя	Номинальный ток, А	Защищаемая цепь
11*	10	Левая фара дальнего света.
12*	10	Правая фара дальнего света.
13*	15	Звуковой сигнал.
14	10	Насос омывателя ветрового и заднего стекол.
15*	30	Катушка зажигания, стеклоочиститель, кислородный датчик, датчик давления масла, система впрыска.
16*	30	Компрессор, датчик температуры масла, датчик уровня масла, стоп-сигналы, генератор, датчик попадания воды в дизтопливо, реле управления компьютером впрыска.
17*	30	Электрические регулировки положения сиденья пассажира.
18	40	Вентилятор климатической установки, стартер, малая скорость работы очистителя ветрового стекла.

ТЕХНИЧЕСКОЕ ОБСЛУЖИВАНИЕ ПЕЖО 406

АККУМУЛЯТОРНАЯ БАТАРЕЯ

Для заряда батареи с помощью зарядного устройства:

- отсоедините клеммы проводов от выводов батареи;
- зарядите аккумуляторную батарею, следуя инструкциям производителя зарядного устройства;
- присоедините клеммы проводов к выводам батареи, начиная с провода (-);
- проверьте, чтобы клеммы проводов и выводы батареи были чистыми. В случае их сульфатации (белый или зеленоватый налет) отсоедините провода от батареи и очистите клеммы проводов и выводы батареи.

Запуск двигателя от дополнительной батареи

- присоедините красный соединительный провод к выводам (+) обеих батарей;
- присоедините один конец черного или зеленого соединительного провода к выводу (-) дополнительной батареи;
- присоедините другой конец черного или зеленого соединительного провода к массовой детали автомобиля, расположенной как можно дальше от его батареи.

Включите стартер и запустите двигатель.

Дождитесь устойчивой работы двигателя на холостом ходу и снимите соединительные провода.

Если автомобиль не эксплуатируется более одного месяца, рекомендуется отсоединить аккумуляторную батарею.



- *Запрещено отсоединять провода от батареи при работающем двигателе.*
- *При заряде батареи следует обязательно отсоединить от нее провода.*
- *Закройте люк в крыше перед тем, как отсоединить батарею. Если после ее присоединения в работе люка появились нарушения, необходимо провести его инициализацию: повернуть ручку в положение максимального открывания и длительно нажать.*
- *Каждый раз после присоединения батареи включите зажигание и подождите 10 секунд перед тем, как запускать двигатель. Это необходимо для инициализации электронных систем. При наличии каких-либо нарушений в работе электрооборудования после установки аккумуляторной батареи следует проконсультироваться на сервисной станции ПЕЖО.*

Режим экономии электроэнергии

При выключенном двигателе, когда ключ находится в замке зажигания в положении “движение” или “питание вспомогательных потребителей”, электрооборудование, обеспечивающее комфорт (дисплей, приборная панель, световые сигнализаторы и индикаторы, плафоны, электрические стеклоподъемники, стеклоочистители и т.д.) автоматически выключаются примерно через 1/2 часа, чтобы предотвратить сильный разряд аккумуляторной батареи.

Если в режиме экономии электроэнергии отключается электрооборудование, необходимо запустить двигатель, чтобы снова подвести электрическое питание.

ТЕХНИЧЕСКОЕ ОБСЛУЖИВАНИЕ ПЕЖО 406

Установка автомагнитолы

На Вашем автомобиле смонтировано следующее оборудование для установки и подключения автомагнитолы:

- антенна на крыше;
- коаксиальный кабель для подключения антенны;
- система подавления радиопомех;
- провода для подключения передних громкоговорителей;
- провода для подключения задних громкоговорителей и твитеров;
- два восьмиконтактных электрических разъема.

УСТАНОВКА ГРОМКОГОВОРИТЕЛЕЙ

Оборудование для установки аудиосистемы позволяет устанавливать:

- громкоговорители диаметром 165 мм в панели передних дверей;
- твитеры диаметром 55 мм в приборную панель;
- специальные эллиптические громкоговорители в задней части салона автомобилей с кузовом типа седан;
- громкоговорители диаметром 100 мм в задней части салона автомобилей с кузовом типа универсал.

Проконсультируйтесь на сервисной станции ПЕЖО.

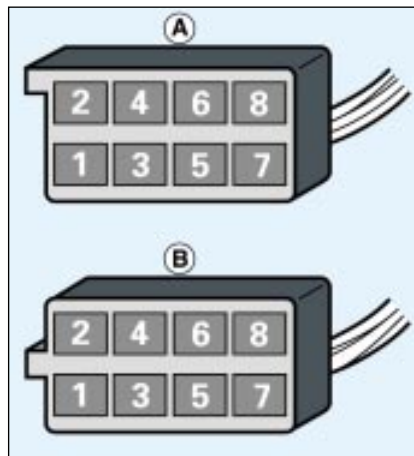

Расположение и назначение клемм проводов

- A1** : Свободен.
- A2** : Не используется.
- A3** : Не используется.
- A4** : Не используется.
- A5** : Свободен.
- A6** : (+) Дополнительное электрооборудование.
- A7** : (+) Постоянный.
- A8** : Масса.

- B1** : (+) Правый задний громкоговоритель
- B2** : (−) Правый задний громкоговоритель
- B3** : (+) Правый передний громкоговоритель и твитер
- B4** : (−) Правый передний громкоговоритель и твитер
- B5** : (+) Левый передний громкоговоритель и твитер
- B6** : (−) Левый передний громкоговоритель и твитер
- B7** : (+) Левый задний громкоговоритель
- B8** : (−) Левый задний громкоговоритель

ТЕХНИЧЕСКОЕ ОБСЛУЖИВАНИЕ ПЕЖО 406



БУКСИРОВКА АВТОМОБИЛЯ

Буксировка с опорой на все колеса

Для буксировки автомобиля с опорой на все колеса следует использовать буксирную штангу.

Съемная буксирная петля хранится внутри запасного колеса.

Буксировка за переднюю часть автомобиля

Откройте крышку гнезда с помощью плоского конца буксирной петли.

Вверните буксирную петлю до упора.

Буксировка за заднюю часть автомобиля

Откройте крышку гнезда, нажав на нее рукой из-под бампера.

Вверните буксирную петлю до упора.

Буксировка с двумя поднятыми колесами

Вывешивать автомобиль желательно при помощи специального подъемного средства, оборудованного опорой для поднимаемых колес.

Запрещено прилагать усилия к поперечине крепления радиатора.

Особенности буксировки автомобиля с автоматической коробкой передач

При буксировке с опорой на все колеса обязательно нужно выполнить следующие требования:

- поставьте селектор переключения режимов в положение **N** ;
- буксируйте автомобиль со скоростью не более 50 км/ч на расстояние не более 50 км;
- запрещается добавлять масло в коробку передач.

ТЕХНИЧЕСКОЕ ОБСЛУЖИВАНИЕ ПЕЖО 406

БУКСИРОВКА ГРУЗОВОГО, ЖИЛОГО ПРИЦЕПА ИЛИ КАТЕРА

Используйте только буксирные устройства фирмы ПЕЖО, протестированные и одобренные для установки на Вашем автомобиле.

Монтаж буксирного устройства необходимо производить на сервисной станции ПЕЖО.

Ваш автомобиль предназначен для перевозки пассажиров и багажа, однако он также может использоваться для буксировки прицепа.

При буксировке прицепа автомобиль испытывает повышенные нагрузки, а от водителя требуется повышенное внимание.

При подъеме в гору плотность воздуха уменьшается, что приводит к снижению мощности двигателя.

Необходимо уменьшать максимальную массу буксируемого прицепа на 10% при подъеме на каждую 1000 метров.

Рекомендации по вождению

Размещение груза: размещайте груз внутри прицепа так, чтобы наиболее тяжелые предметы располагались как можно ближе к оси и чтобы нагрузка на буксирное устройство была близка к максимально разрешенной, но ни в коем случае не превышала ее.

Охлаждение двигателя: при буксировке прицепа увеличивается температура охлаждающей жидкости.

Вентилятор системы охлаждения двигателя приводится электродвигателем, поэтому его охлаждающая способность не зависит от режима работы двигателя.

В связи с этим для снижения температуры двигателя используйте повышенные передачи и снижайте скорость автомобиля.

Максимальный вес прицепа, который можно буксировать на затяжном подъеме, зависит от крутизны подъема и температуры атмосферного воздуха.

На автомобилях, оборудованных бензиновым двигателем с непосредственным впрыском топлива, после буксировки прицепа или в результате длительной езды на высоких скоростях вентилятор может включиться минут на шесть.

В любом случае, внимательно следите за температурой охлаждающей жидкости.

В случае загорания сигнализатора перегрева охлаждающей жидкости остановитесь и выключите зажигание, как только это позволят условия движения.

Шины: проверьте давление воздуха в шинах автомобиля и прицепа и доведите его до рекомендуемых значений.

Тормоза: при буксировке прицепа тормозной путь увеличивается.

Освещение: проверьте систему электрического освещения и сигнализации прицепа.

Боковой ветер: при буксировке прицепа учитывайте повышенную чувствительность к ветру.

ТЕХНИЧЕСКОЕ ОБСЛУЖИВАНИЕ ПЕЖО 406

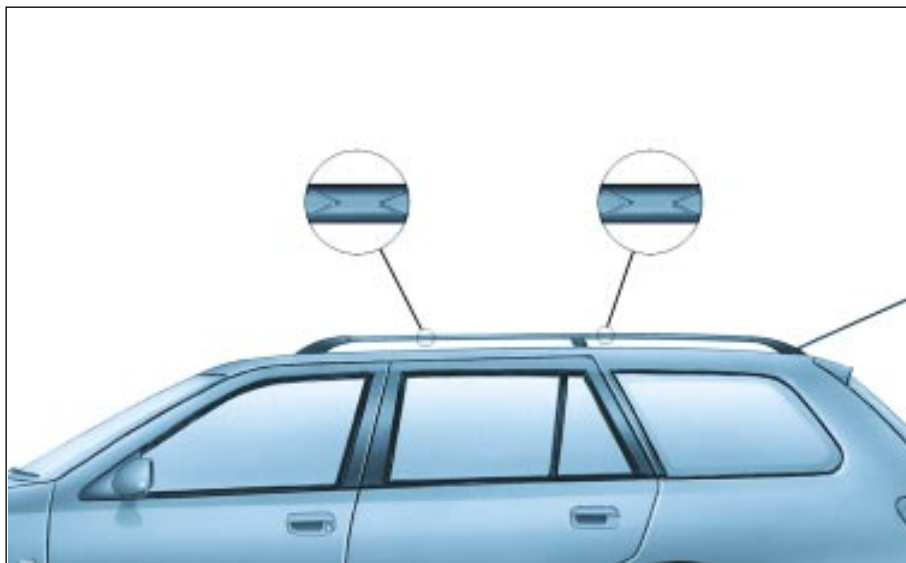

УСТАНОВКА ВЕРХНЕГО БАГАЖНИКА

При установке поперечин для перевозки груза на крыше автомобилей с кузовом типа "универсал" обращайтесь особое внимание на места их крепления.

Они обозначены специальными метками на каждом продольном брус.

Для перевозки грузов на крыше автомобиля используйте только одобренное компанией ПЕЖО оборудование, соблюдая при этом рекомендации изготовителя по его монтажу.

Максимальная масса груза, которую можно перевозить на верхнем багажнике

Кузов типа "седан" : 75 кг

Кузов типа "универсал" : 100 кг



Снятие коврика

При снятии коврика перед сиденьем водителя сдвиньте сиденье максимально назад и выньте фиксаторы.

При установке на место правильно уложите коврик, вставьте фиксаторы и поверните их на четверть оборота.

ТЕХНИЧЕСКОЕ ОБСЛУЖИВАНИЕ ПЕЖО 406

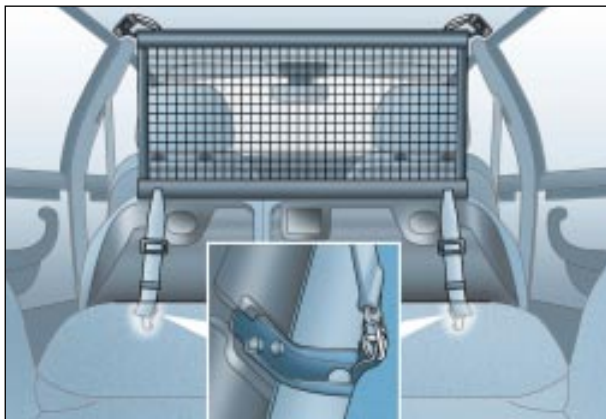

РАСПОЛОЖЕНИЕ СЕТКИ СПЕРЕДИ

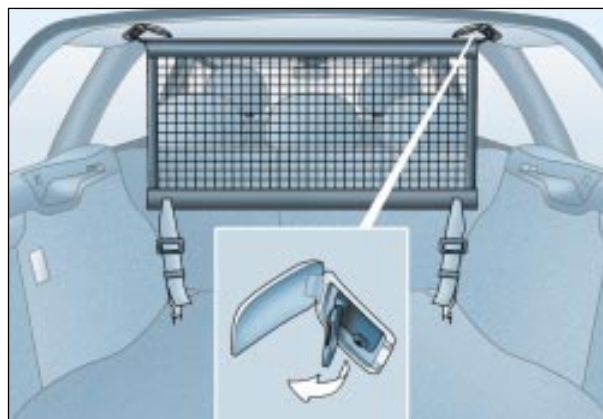

РАСПОЛОЖЕНИЕ СЕТКИ СЗАДИ

СЕТКА ДЛЯ ЗАКРЕПЛЕНИЯ БАГАЖА (в автомобилях с кузовом типа "универсал")

Сетку для закрепления высоколежащего багажа можно натягивать как за передними, так и за задними сиденьями.

Крепление сетки спереди

- Сложите задние сиденья (см. гл. "Заднее сиденье универсала").
- Откройте заглушки соответствующих верхних фиксаторов.
- Раскройте крепления.
- Вставьте концы металлического стержня в фиксаторы.
- Зацепите крючки двух нижних лямок сетки за отверстия в кронштейнах шарниров задних сидений.
- Натяните обе лямки.

Крепление сетки сзади

- Снимите заднюю полку.
- Откройте заглушки соответствующих верхних фиксаторов.
- Раскройте крепления.
- Вставьте концы металлического стержня в фиксаторы.
- Зацепите крючки двух нижних лямок сетки за багажные кольца в полу.
- Натяните обе лямки.

Примечание: кольца для крепления багажа расположены на одной линии с находящимися над ними креплениями.

ТЕХНИЧЕСКОЕ ОБСЛУЖИВАНИЕ ПЕЖО 406

ДОПОЛНИТЕЛЬНОЕ ОБОРУДОВАНИЕ ПЕЖО 406

Используйте для своего автомобиля только одобренное компанией ПЕЖО дополнительное оборудование и запасные части.

Лишь в этом случае Вы сможете быть уверены, что они подходят для Вашего автомобиля, так как прошли необходимую проверку на фирме и удовлетворяют требованиям надежности и безопасности - критериям, которых компания ПЕЖО не может гарантировать для другой продукции.

Фирменная сервисная сеть предлагает владельцам автомобилей широкий выбор дополнительного оборудования, которое сертифицировано и рекомендовано к применению на автомобилях марки ПЕЖО. Все это оборудование имеет гарантию ПЕЖО.

- **Средства безопасности** : охранные системы, препятствующие проникновению в салон, нанесение меток на стекла гравированием, устройства против хищения колес, медицинская аптечка и т.д.
- **Защитные элементы** : чехлы сидений, позволяющие использовать боковые подушки безопасности, коврики, защитные коврики порогов, молдинги.
- **Средства связи** : радиотелефон, навигационная система, автомагнитолы, CD-проигрыватель, громкоговорители.
- **Наружное оборудование** : диски колес из легких сплавов, декоративные колпаки колес, аэродинамические обтекатели, декоративный наконечник выхлопной трубы.
- **Оборудование для комфорта** : кондиционер воздуха, вентиляционные люки*, лотки, карманы и отсеки для размещения различных предметов, портативный холодильник, багажная сетка, консоль для установки радиотелефона, подлокотник, защитные коврики порогов, багажный ящик, дефлекторы дверей.
- **Оборудование для досуга и отдыха** : буксирное устройство, багажные дуги на крыше для перевозки грузов, устройства для перевозки лыж и велосипедов, верхний закрытый багажник (кофр), цепи противоскольжения и т.д.
- **Оборудование для детей** : повышающие платформы для сидений и детские сиденья, боковые и задние шторки.
- **Средства для ухода, расходные материалы** : жидкость для мытья стекла, средства для мойки и ухода за кузовом и салоном.



* Для установки вентиляционного люка в крыше может потребоваться разрезать лонжероны крыши, поэтому необходимо устанавливать только фирменные вентиляционные люки ПЕЖО.

ПОДРОБНОЕ ОПИСАНИЕ ПЕЖО 406

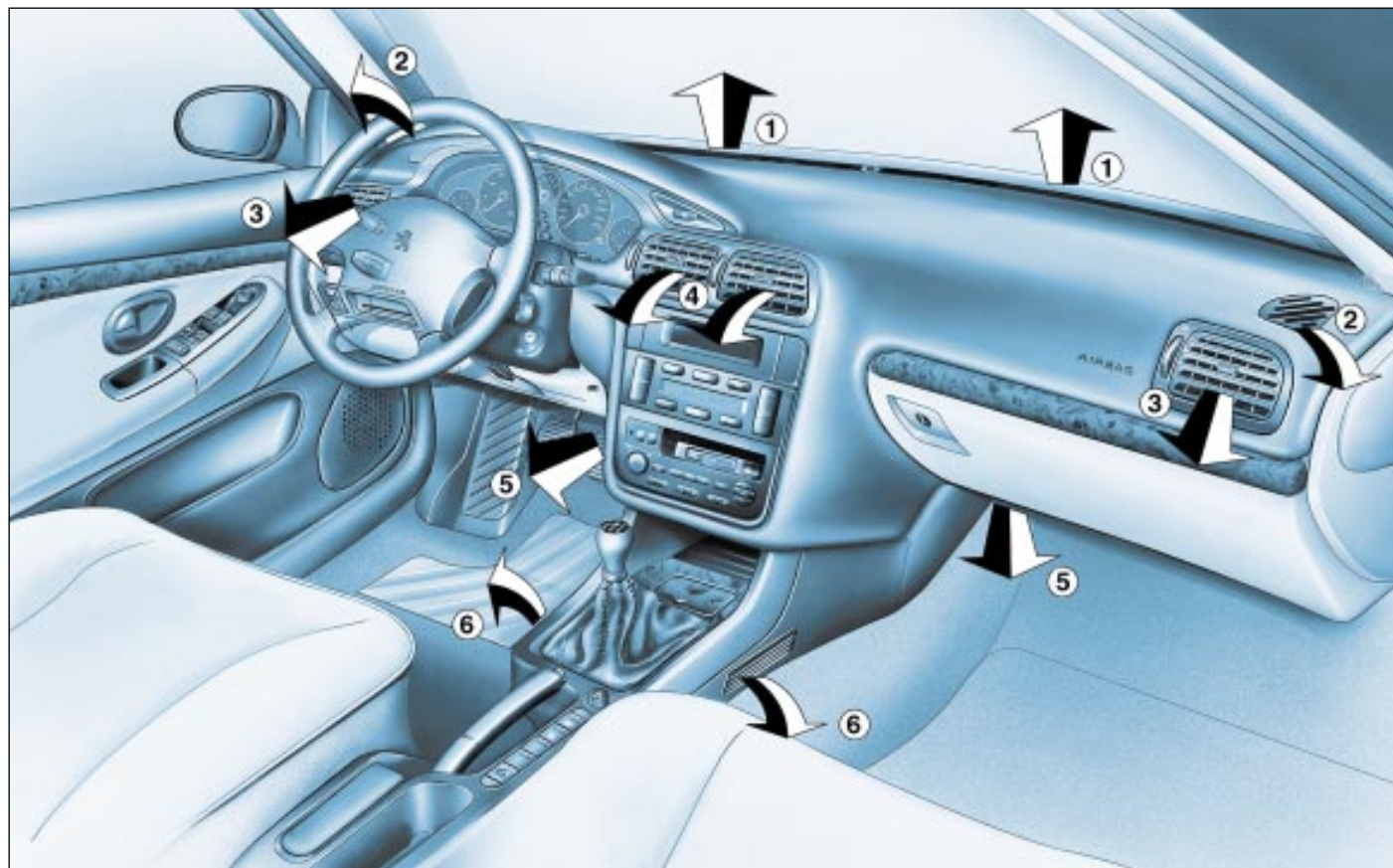

ПОДРОБНОЕ ОПИСАНИЕ ПЕЖО 406

ВЕНТИЛЯЦИЯ

- 1 - Сопла обдува ветрового стекла.
- 2 - Сопла обдува стекол передних дверей.
- 3 - Боковые вентиляционные решетки.
- 4 - Центральные вентиляционные решетки.
- 5 - Отверстие воздуховода для подачи воздуха в зону расположения ног водителя и переднего пассажира.
- 6 - Отверстие воздуховода для подачи воздуха в зону расположения ног задних пассажиров.

Рекомендации по использованию системы вентиляции

- ☞ Установите регуляторы расхода воздуха в положение, которое обеспечивает желаемую интенсивность поступления воздуха в салон.
- ☞ Выберите такой режим распределения поступающего в салон воздуха, который лучше всего обеспечивает комфорт пассажиров и прозрачность стекол.
- ☞ Установите желаемую температуру поступающего воздуха, плавно изменяя положение рукоятки регулятора для того, чтобы добиться комфортных условий.

Для получения равномерного распределения воздуха по салону следите за тем, чтобы решетка для входа воздуха, расположенная в районе нижней части ветрового стекла, не была ничем забита, а также чтобы вентиляционные решетки, воздуховоды, проходящие под передними сиденьями, и вытяжные отверстия, расположенные в багажнике, не были перекрыты.

ПОДРОБНОЕ ОПИСАНИЕ ПЕЖО 406

ОТОПЛЕНИЕ

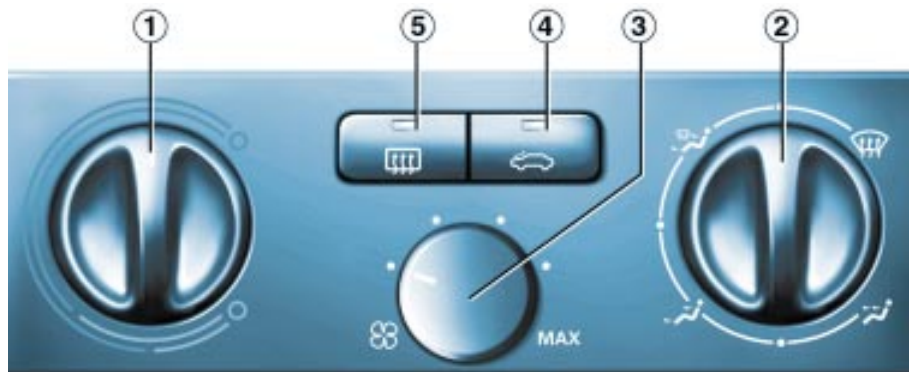

1 - Регулятор температуры

Позволяет установить желаемую температуру воздуха от голубой зоны (температура окружающего воздуха) до красной зоны (теплый воздух).



2 - Регулировка распределения воздуха по салону

Для быстрого удаления инея и конденсата с ветрового и боковых стекол:

- ☞ поставьте регуляторы температуры и подачи воздуха в максимальное положение;
- ☞ закройте центральные вентиляционные решетки.

ПОДРОБНОЕ ОПИСАНИЕ ПЕЖО 406



К ветровому и боковым стеклам, к центральным и боковым вентиляционным решеткам, а также к ногам пассажиров.



К центральным и боковым вентиляционным решеткам, а также к ногам пассажиров.

Эти регулировки рекомендуется использовать при низкой температуре наружного воздуха.



К центральным и боковым вентиляционным решеткам.

Эти регулировки рекомендуется использовать при высокой температуре наружного воздуха.



3 - Регулировка скорости поступления воздуха

Поверните регулятор, чтобы получить желаемую скорость поступления воздуха в салон.



4 - Регулятор поступления наружного воздуха

Рециркуляция воздуха в салоне (загорается индикатор)

Данное положение позволяет изолировать салон от наружных неприятных запахов и дыма и ускорить прогрев салона.

По возможности скорее поставьте регулятор в положение поступления наружного воздуха, чтобы избежать риска запотевания стекол.



5 - Оттаивание заднего стекла

Электрообогреватели заднего стекла (и наружных зеркал) включаются одной кнопкой при работающем двигателе.

Предусмотрено автоматическое выключение электрообогревателей примерно через двенадцать минут.

Повторное нажатие на кнопку приводит к включению электрообогревателей еще на двенадцать минут. Если остановить двигатель раньше, чем истекнут двенадцать минут, то после следующего запуска двигателя электрообогреватели вновь включатся.

Можно принудительно выключить электрообогреватели до того, как они отключатся автоматически, если еще раз нажать на кнопку.

ПОДРОБНОЕ ОПИСАНИЕ ПЕЖО 406

КОНДИЦИОНИРОВАНИЕ ВОЗДУХА

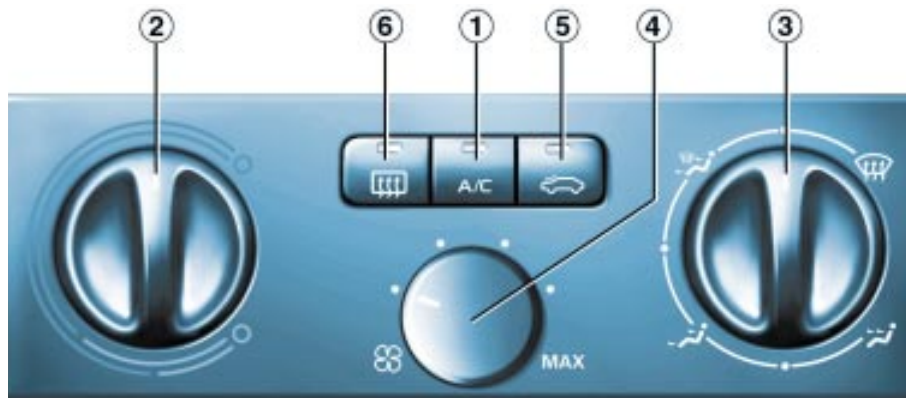

1 - Выключатель кондиционера воздуха

Кондиционер воздуха предназначен для работы во все времена года. Летом он позволяет охладить воздух, а зимой - при температуре ниже 0°C - повысить эффективность удаления конденсата со стекол.

Нажмите на кнопку выключателя. При включении кондиционера воздуха загорится индикатор.

2 - Регулятор температуры

Позволяет установить желаемую температуру воздуха. Регулятор можно перемещать от голубой зоны (температура окружающего воздуха) до красной зоны (теплый воздух).

Примечание: для оптимизации работы климатической установки Вашего автомобиля рекомендуется повернуть регулятор 4 скорости вращения вентилятора до второго щелчка.

ПОДРОБНОЕ ОПИСАНИЕ ПЕЖО 406



3 - Регулятор распределения воздуха по салону

Воздух направляется только на обдув ветрового и боковых стекол (оттаивание и удаление конденсата).

Чтобы ускорить удаление инея или конденсата с ветрового и боковых стекол :

- поставьте регуляторы температуры и подачи воздуха в максимальное положение;
- закройте центральные вентиляционные решетки.
- нажмите на кнопку A/C.



К ветровому и боковым стеклам, к центральному и боковым вентиляционным решеткам, а также к ногам пассажиров.



К центральному и боковым вентиляционным решеткам, а также к ногам пассажиров.

Эти регулировки рекомендуется использовать при низкой температуре наружного воздуха.



К центральному и боковым вентиляционным решеткам.

Эти регулировки рекомендуется использовать при высокой температуре наружного воздуха.



4 - Регулировка скорости поступления воздуха

Поверните регулятор, чтобы получить желаемую скорость поступления воздуха в салон.



5 - Регулятор поступления наружного воздуха

Рециркуляция воздуха в салоне (загорается индикатор).

Данное положение позволяет изолировать салон от наружных неприятных запахов и дыма и ускорить прогрев салона.

При использовании рециркуляции воздуха совместно с кондиционером улучшается работа системы как в теплую, так и в холодную погоду.

При использовании рециркуляции воздуха в условиях влажного климата возрастает риск запотевания стекол.

По возможности скорее поставьте регулятор в положение поступления наружного воздуха, чтобы избежать риска запотевания стекол.



6 - Оттаивание заднего стекла

Электрообогреватели заднего стекла (и наружных зеркал) включаются одной кнопкой при работающем двигателе.

Предусмотрено автоматическое выключение электрообогревателей примерно через пятнадцать минут.

Повторное нажатие на кнопку вновь приводит к включению электрообогревателей. Можно принудительно выключить электрообогреватели до того, как они отключатся автоматически, если еще раз нажать на кнопку.

Меры предосторожности

Чтобы обеспечить безотказную работу кондиционера воздуха в течение длительного периода эксплуатации, включайте его на пять-десять минут один-два раза в месяц.

При неудовлетворительной работе кондиционера необходимо прекратить его использование и обратиться на сервисную станцию ПЕЖО.

Примечание: работа кондиционера сопровождается естественным выделением воды, стекающей под автомобиль.

ПОДРОБНОЕ ОПИСАНИЕ ПЕЖО 406

АВТОМАТИЧЕСКИЙ КОНДИЦИОНЕР ВОЗДУХА

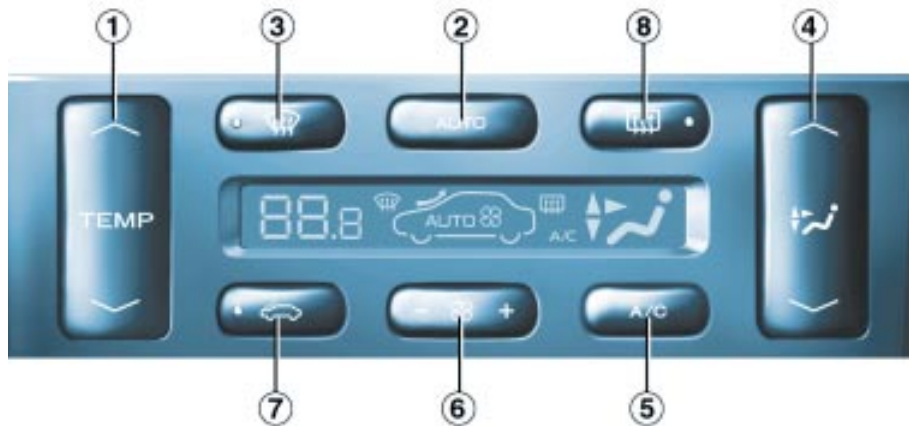

Автоматический режим работы



1 - Регулирование температуры воздуха

Заданная температура воздуха высвечивается на дисплее в диапазоне от 15 до 30 (наибольший комфорт достигается при установке регулятора на 22). Для ее изменения нажимайте стрелки увеличения и уменьшения.



2 - Автоматическая программа поддержания комфорта

Нажмите на кнопку "AUTO". Система обеспечивает автоматическое поддержание заданной температуры воздуха в салоне автомобиля и, при необходимости, включает кондиционер.

Она также управляет расходом и поступлением наружного воздуха, чтобы обеспечить оптимальную циркуляцию воздуха в салоне.

Выбор режима распределения воздуха по салону осуществляется вручную в зависимости от Вашего желания.



3 - Автоматическая программа обеспечения прозрачности стекол

В некоторых случаях автоматическая программа обеспечения комфорта не справляется с удалением конденсата или инея со стекол (повышенная влажность, большое число пассажиров, обледенение стекол). В этом случае выберите программу автоматического обеспечения прозрачности стекол, чтобы быстро получить хорошую видимость.

Система будет автоматически управлять работой кондиционера воздуха, расходом и поступлением наружного воздуха, распределением воздуха по салону и направлять воздух на обдув ветрового и боковых стекол.

ПОДРОБНОЕ ОПИСАНИЕ ПЕЖО 406



4 - Регулировка распределения воздуха по салону

Последовательные нажатия на верхнюю или нижнюю части этого выключателя позволяют, соответственно, направлять потоки воздуха:

- к ветровому стеклу (удаление конденсата или инея);
- к ветровому стеклу и ногам пассажиров;
- к центральным и боковым вентиляционным решеткам;
- к центральным и боковым вентиляционным решеткам и ногам пассажиров;
- к ногам пассажиров.

Нажатие на верхнюю или нижнюю часть выключателя позволяет выбрать, соответственно, предыдущий или последующий режим из данного списка.

Ручные регулировки

Вы можете по собственному усмотрению вручную изменять регулировки режимов, установленных автоматической системой.

Однократное нажатие на кнопку **"AUTO"** позволяет вернуться полностью автоматическому режиму работы.



5 - Кондиционер воздуха

Нажатие на эту кнопку позволяет выключить кондиционер воздуха. Новое нажатие приводит к возвращению к автоматическому режиму работы кондиционера. При этом загорается символ **"A/C"**.



6 - Расход воздуха

Для увеличения или уменьшения расхода воздуха нажимайте, соответственно, на кнопки **"+"** и **"-"**.



7 - Поступление наружного воздуха

Нажмите на эту кнопку, чтобы включить рециркуляцию воздуха в салоне. Рециркуляция воздуха, подтверждаемая загоранием соответствующего символа на дисплее, позволяет изолировать салон от наружных неприятных запахов и дыма.

Избегайте продолжительной работы системы в режиме рециркуляции воздуха. Нажмите еще раз на эту кнопку, и система вернется к автоматическому управлению поступлением наружного воздуха.

При использовании рециркуляции воздуха в условиях влажного климата возрастает риск запотевания стекол.



8 - Оттаивание заднего стекла

Электрообогреватели заднего стекла (и наружных зеркал)* включаются одной кнопкой при работающем двигателе.

Предусмотрено автоматическое выключение электрообогревателей примерно через пятнадцать минут.

Повторное нажатие на кнопку вновь приводит к включению электрообогревателей. Можно принудительно выключить электрообогреватели до того, как они отключатся автоматически, если еще раз нажать на кнопку.

Примечание: работа кондиционера сопровождается естественным выделением воды, стекающей под автомобиль.

ПОДРОБНОЕ ОПИСАНИЕ ПЕЖО 406

АВТОМАГНИТОЛА RB2

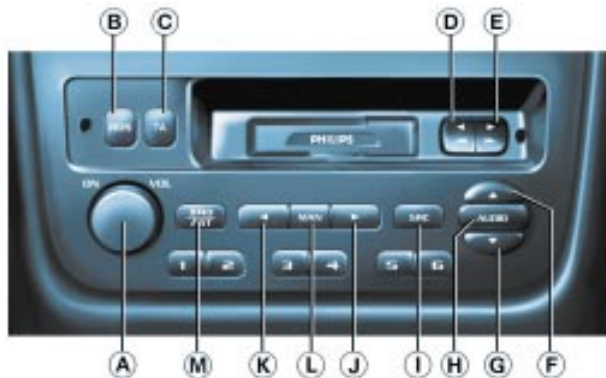

Рекомендуемое положение антенны (на "седанах")

Наклоните антенну так, чтобы угол ее наклона максимально совпадал с углом наклона плоскости ветрового стекла.

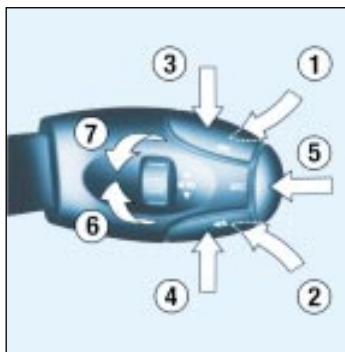

Перемещение рычага	Выполняемая команда
1 – Назад	Увеличение громкости звука
2 – Назад	Уменьшение громкости звука
1+2 – Одновременные нажатия	Отключение звука ("MUTE"); включение звука нажатием на любую кнопку
3 – Нажатие	Автоматический поиск станций в верхней части диапазона (радиоприемник) - Выбор следующей записи (CD-проигрыватель и проигрыватель аудиокассет)
4 – Нажатие	Автоматический поиск станций в нижней части диапазона (радиоприемник) - Выбор предыдущей записи (CD-проигрыватель и проигрыватель аудиокассет)
5 – Нажатие на торцевую кнопку	Выбор источника аудиосигнала (радиоприемник/проигрыватель аудиокассет/CD-проигрыватель)
6 – Вращение (по часовой стрелке)	Вызов следующей станции из памяти (радиоприемник) - Выбор следующего компакт-диска - Изменение направления воспроизведения (проигрыватель аудиокассет)
7 – Вращение (против часовой стрелки)	Вызов предыдущей станции из памяти (радиоприемник) - Выбор предыдущего компакт-диска - Изменение направления воспроизведения (проигрыватель аудиокассет)

ПОДРОБНОЕ ОПИСАНИЕ ПЕЖО 406

Кнопка		Функция
A	ON VOL	Включение/выключение автомагнитолы. Регулировка уровня громкости.
B	RDS	Включение/выключение функции RDS. Нажатие в течение более чем 2 секунд: включение/выключение режима слежения за региональными передатчиками.
C	TA	Включение/выключение приоритета приема дорожной информации.
D		Нажатие до упора : быстрая перемотка назад аудиокассеты.
E		Нажатие до упора : быстрая перемотка вперед аудиокассеты.
B+ E	◀ ▶ ◀◀ ▶▶	Нажатие до половины : изменение направления воспроизведения аудиокассеты. Нажатие до упора : извлечение аудиокассеты.
F	▲	Верхняя регулировка низких/высоких частот
G	▼	Нижняя регулировка низких/высоких частот
H	AUDIO	Регулировка тембра низких и высоких частот, функции увеличения громкости звука (loudness) и распределения звукового поля.
I	SRC	Выбор источника аудиосигнала: радиоприемник, проигрыватель аудиокассет или CD-проигрыватель. Нажатие в течение более 2 секунд : воспроизведение компакт-дисков в случайном порядке.
J	▶	Автоматический поиск станции в верхней части диапазона. Выбор следующей дорожки на компакт-диске.
K	◀	Автоматический поиск станции в нижней части диапазона. Выбор предыдущей дорожки на компакт-диске.
L	MAN	Автоматический/ручной режимы работы кнопок I и J в режиме радиоприемника.
M	BND AST	Выбор частотных диапазонов FM1, FM2, FMast, AM. Нажатие в течение более 2 секунд : автоматическое запоминание станций (autostore).
1... 6	12 34 56	Вызов станций, занесенных в память. Нажатие в течение более 2 секунд : запоминание станции. Выбор компакт-диска из магазина компакт-дисков.

ПОДРОБНОЕ ОПИСАНИЕ ПЕЖО 406

ОБЩИЕ ФУНКЦИИ

Включение/выключение питания



Для включения или выключения питания автомагнитолы нажмите на кнопку **A**. При этом ключ должен быть повернут замке зажигания в положение "ПРИВОД ВСПОМОГАТЕЛЬНЫХ ПОТРЕБИТЕЛЕЙ ЭЛЕКТРОЭНЕРГИИ" или "ЗАЖИГАНИЕ ВКЛЮЧЕНО".

Автомагнитола может работать 30 минут при выключенном зажигании.

Система защиты от кражи

Автомагнитола закодирована так, чтобы работать исключительно на Вашем автомобиле. На других автомобилях ее использовать невозможно, на них она работать не будет.

Используемая в автомагнитоле автоматическая система защиты от кражи не требует никаких действий с Вашей стороны.

РЕГУЛИРОВКА ЗВУЧАНИЯ

Регулировка уровня громкости звука



Поверните регулятор **A** для увеличения или уменьшения громкости звука.

НАСТОЙКА АУДИОСИСТЕМЫ



Последовательно нажимайте на кнопку "**AUDIO**", чтобы получить возможность регулировки тембров низких частот (**BASS**), высоких частот (**TREB**), функции увеличения громкости звука (**LOUD**), баланса передних-задних громкоговорителей (**FAD**) и баланса правых-левых громкоговорителей (**BAL**).

Возвращение в режим нормальной работы аудиосистемы происходит автоматически через несколько секунд, если не нажимать кнопки, или при нажатии на кнопку "**AUDIO**" после регулировки баланса.

Примечание: регулировка уровней тембров высоких и низких частот выполняется отдельно для каждого источника аудиосигнала. Их можно отрегулировать отдельно для радиоприемника, проигрывателя аудиокассет и CD-проигрывателя.

ПОДРОБНОЕ ОПИСАНИЕ ПЕЖО 406

Регулировка тембра низких частот



Когда на дисплее появится сообщение "**BASS**", отрегулируйте уровень тембра низких частот, нажимая на кнопки **F** и **G**:

- "**BASS -9**" - минимальный уровень громкости низких частот;
- "**BASS 0**" - нормальный уровень громкости низких частот;
- "**BASS +9**" - максимальный уровень громкости низких частот.

Регулировка тембра высоких частот

Когда на дисплее появится сообщение "**TREB**", отрегулируйте уровень тембра высоких частот, нажимая на кнопки **F** и **G** :

- "**TREB -9**" - минимальный уровень громкости высоких частот;
- "**TREB 0**" - нормальный уровень громкости высоких частот;
- "**TREB +9**" - максимальный уровень громкости высоких частот.

Включение и выключение функции увеличения громкости

Данная функция позволяет автоматически увеличивать уровни тембров высоких и низких частот при низком уровне громкости звука.

Для включения или выключения этой функции нажмите на кнопки **F** или **G**.

Регулировка баланса передних и задних громкоговорителей (Fader)

Когда на дисплее появляется "**FAD**", отрегулируйте баланс, нажимая на кнопки **F** или **G**.

Кнопка **F** позволяет увеличивать громкость звучания передних громкоговорителей.

Кнопка **G** позволяет увеличивать громкость звучания задних громкоговорителей.

Регулировка баланса правых и левых громкоговорителей(Balance)

Когда на дисплее появляется "**BAL**", отрегулируйте баланс, нажимая на кнопки **F** или **G**.

Кнопка **F** позволяет увеличивать громкость звучания правых громкоговорителей.

Кнопка **G** позволяет увеличивать громкость звучания левых громкоговорителей.

ПОДРОБНОЕ ОПИСАНИЕ ПЕЖО 406

РАДИОПРИЕМНИК

Особенности приема радиосигналов

Автомобильный радиоприемник подвержен влиянию многих внешних факторов, которые отсутствуют при стационарной установке приемника в доме. Прием радиосигналов с амплитудной и частотной модуляцией, соответственно LW/MW и FM, связан помехами, которые зависят от условий приема и типа сигнала, но не от качества Вашего радиоприемника.

Качество приема радиосигнала с амплитудной модуляцией (LW/MW) ухудшается при движении автомобиля вблизи высоковольтных линий электропередач, под мостами или в туннелях.

Радиосигналы с частотной модуляцией (FM) могут сильно искажаться из-за отражений от различных препятствий (гор, холмов, зданий и т.д.). Помехи при приеме радиосигнала также могут возникать в зонах радиотени (зонах, закрытых от радиопередатчика).

Переключение в режим работы радиоприемника



Последовательно нажимая на кнопку "**SRC**", выберите режим работы радиоприемника.

Выбор частотного диапазона



Последовательно нажимая на кнопку "**BAND/AST**", выберите нужный Вам диапазон FM1, FM2, FMast или AM.

Автоматический режим поиска станций



Кратко нажмите на одну из кнопок **J** или **K** для настройки, соответственно, на предыдущую или последующую станцию. При длительном нажатии на соответствующую кнопку частота будет непрерывно изменяться в выбранном направлении.

После того, как Вы отпустите кнопку, поиск продолжится и прекратится после настройки на ближайшую станцию.

Если выбрана программа приема дорожных сообщений **TA**, радиоприемник будет вести поиск только станций, передающих такой тип информации.

Автоматический поиск станций происходит с чувствительностью "**LO**", (настройка производится только на самые мощные радиопередатчики), пока не будет пройден весь диапазон, а затем поиск повторяется с чувствительностью "**DX**" (настройка производится на более слабые и удаленные радиопередатчики).

ПОДРОБНОЕ ОПИСАНИЕ ПЕЖО 406

Ручной режим поиска станций



Нажмите на кнопку **"MAN"**.

Кратко нажимайте на кнопки **J** или **K**, соответственно, для увеличения или уменьшения на определенный шаг частоты настройки.

При нажатии и удержании этих кнопок радиоприемник будет непрерывно изменять частоту настройки в выбранном направлении.

Изменение частоты прекратится, когда Вы отпустите кнопку.

Новое нажатие на кнопку **"MAN"** позволит вернуться к автоматическому режиму поиска станций.

Ручной режим запоминания станций



Настройтесь на желаемую станцию.

Нажмите на одну из кнопок предварительной настройки с **"1"** по **"6"** и держите ее нажатой более двух секунд.

Звук на мгновение прервется и затем возобновится в подтверждение того, что станция занесена в память автомагнитолы.

Автоматический режим запоминания станций (autostore)



Нажмите на кнопку **"BND/AST"** и удерживайте ее нажатой более 2 секунд, чтобы включить функцию автоматического запоминания шести станций, имеющих наилучшее качество приема в диапазоне FM. Эти станции будут занесены в память диапазона FMast.

- Если не удалось найти 6 станций для занесения в память автомагнитолы, свободные ячейки памяти останутся пустыми.

Вызов станций, занесенных в память

Кратко нажмите на одну из кнопок **"1"** - **"6"** для вызова соответствующей станции, занесенной в память в каждом частотном диапазоне.

ПОДРОБНОЕ ОПИСАНИЕ ПЕЖО 406

СИСТЕМА RDS

Использование функции RDS (системы радиоданных) в диапазоне FM



Система RDS позволяет при настройке на определенную станцию обеспечивать наилучшее качество приема радиосигнала путем автоматического переключения на другие передатчики, расположенные вдоль маршрута движения автомобиля, которые работают в стандарте RDS и передают ту же радиопрограмму на других частотах.

Для включения или выключения функции RDS кратко нажмите на кнопку "RDS" .

Слежение за радиопередатчиками, работающими в стандарте RDS

При включенной функции RDS на дисплей выводится название станции, на которую настроен радиоприемник. По пути движения автомобиля радиоприемник непрерывно автоматически выбирает передатчик, обеспечивающий наилучшее качество приема выбранной программы.

Прием программ, передающих дорожную информацию



Для включения или выключения функции приема дорожной информации нажмите на кнопку "TA" .

Передача любых дорожных сообщений имеет приоритет независимо от того, какой источник аудиосигнала включен (радиоприемник, проигрыватель аудиокассет или CD-проигрыватель).

Если Вы хотите прервать передачу дорожной информации, нажмите на кнопку "TA" . Данная функция будет выключена.

Примечание: дорожная информация передается с заранее установленным уровнем громкости, который не зависит от настроенного Вами уровня громкости аудиосистемы. Однако этот уровень можно изменить с помощью регулятора громкости. Измененная регулировка будет занесена в память, и следующее дорожное сообщение будет приниматься с данным уровнем громкости.

Режим слежения за местными радиостанциями

В некоторых регионах передатчики объединены в сеть и передают местные программы в регионах, которые они обслуживают. Данная функция слежения позволяет слушать с высоким качеством программу при движении через весь регион.

Для включения или выключения этой функции нажмите и удерживайте более 2 секунд кнопку "RDS" .

ПОДРОБНОЕ ОПИСАНИЕ ПЕЖО 406

ПРОИГРЫВАТЕЛЬ АУДИОКАССЕТ

Включение проигрывателя аудиокассет



Вставьте аудиокассету в приемное отверстие до упора. При этом автомагнитола автоматически переключится в режим работы проигрывателя аудиокассет и начнется воспроизведение аудиокассеты.

Если аудиокассета уже вставлена в приемное устройство, нажимайте последовательно на кнопку "SRC" для включения режима работы проигрывателя аудиокассет.

Извлечение аудиокассеты

Для извлечения аудиокассеты нажмите до упора на кнопки **D** и **E**.

Направление воспроизведения



Проигрыватель аудиокассет поочередно воспроизводит 1-ю и 2-ю стороны аудиокассеты, автоматически изменяя направление движения ленты, когда она заканчивается на одной стороне кассеты.

Чтобы переключить вручную направление воспроизведения аудиокассеты, нажмите одновременно на кнопки **D** и **E**.

Быстрая перемотка вперед и назад

Для быстрой перемотки пленки вперед или назад нажмите, соответственно, до упора на кнопки **D** или **E**. По окончании перемотки проигрыватель начинает воспроизведение той стороны аудиокассеты, где начинается запись аудиопрограмм.

Рекомендации по использованию аудиокассет

- Пользуйтесь только исправными и только качественными аудиокассетами;
- Избегайте использовать кассеты с длительностью звучания более 90 минут;
- Запрещается оставлять кассеты вблизи источников тепла и под прямыми солнечными лучами;
- При необходимости, приведите магнитную ленту в кассете в натянутое состояние перед установкой в магнитофон;
- Регулярно очищайте магнитные головки при помощи чистящей ленты "влажного" типа.

ПОДРОБНОЕ ОПИСАНИЕ ПЕЖО 406

CD-ПРОИГРЫВАТЕЛЬ С МАГАЗИНОМ КОМПАКТ ДИСКОВ

Выбор CD-проигрывателя



Выберите CD-проигрыватель, последовательно нажимая на кнопку "SRC".

Выбор компакт-диска



Нажмите на одну из кнопок "1" - "6" для выбора соответствующего компакт-диска.

Выбор записи для прослушивания на компакт-диске



Нажмите на кнопку **J** для выбора следующей записи.

Нажмите на кнопку **K** для возвращения к началу прослушиваемой записи или для выбора предыдущей записи.

Ускоренное прослушивание записей на компакт-диске

Кратко нажмите на кнопку "MAN" .

Нажмите и удерживайте нажатой одну из кнопок **J** или **K** для ускоренного прослушивания последующих или предыдущих программ.

Ускоренное прослушивание записей прекратится, как только Вы отпустите кнопку.

После нового нажатия на кнопку "MAN" кнопки **J** или **K** возвращаются к функции "Выбор записи для прослушивания на компакт-диске".

Воспроизведение записей в случайном порядке



При выбранном в качестве источника звука CD-проигрывателе нажмите и удерживайте кнопку "SRC" в течение двух секунд. Записи на компакт-диске будут воспроизводиться в случайном порядке. Для возвращения к нормальному режиму воспроизведения еще раз нажмите и удерживайте в течение двухсекунд кнопку "SRC".

ПОДРОБНОЕ ОПИСАНИЕ ПЕЖО 406

МАГАЗИН КОМПАКТ-ДИСКОВ



Расположен в багажнике с левой стороны, и в него можно устанавливать до 6 компакт-дисков.

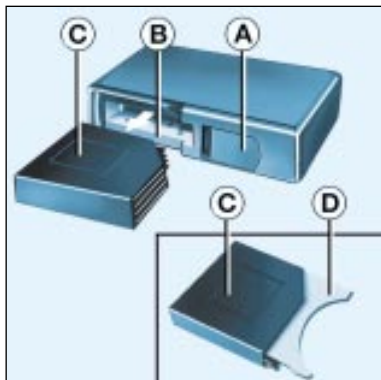

Для установки компакт-диска в магазин:

- откройте сдвижную крышку **A**;
- нажмите на кнопку **B**, чтобы извлечь магазин **C**;
- откройте одно из шести гнезд магазина, потянув за рычажок **D**;
- **вставьте компакт-диск этикеткой вверх и закройте гнездо**;
- вставьте магазин с компакт-дисками в корпус магазина;
- закройте сдвижную крышку **A**.



Прослушивание самостоятельно записанных компакт-дисков может привести к нарушениям в работе аудиосистемы.

ПОДРОБНОЕ ОПИСАНИЕ ПЕЖО 406

АВТОМАГНИТОЛА RM2



Рекомендуемое положение антенны (на "седанах")

Наклоните антенну так, чтобы угол ее наклона максимально совпадал с углом наклона плоскости ветрового стекла.

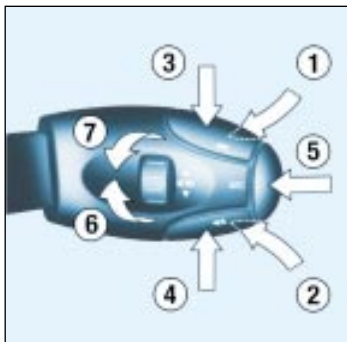

Перемещение рычага	Выполняемая команда
1 – Назад	Увеличение громкости звука
2 – Назад	Уменьшение громкости звука
1+2 – Одновременные нажатия	Отключение звука ("MUTE"); включение звука нажатием на любую кнопку
3 – Нажатие	Автоматический поиск станций в верхней части диапазона (радиоприемник) - Выбор следующей записи (CD-проигрыватель и проигрыватель аудиокассет)
4 – Нажатие	Автоматический поиск станций в нижней части диапазона (радиоприемник) - Выбор предыдущей записи (CD-проигрыватель и проигрыватель аудиокассет)
5 – Нажатие на торцевую кнопку	Выбор источника аудиосигнала (радиоприемник/проигрыватель аудиокассет/CD-проигрыватель)
6 – Вращение (по часовой стрелке)	Вызов следующей станции из памяти (радиоприемник) - Выбор следующего компакт-диска - Изменение направления воспроизведения (проигрыватель аудиокассет)
7 – Вращение (против часовой стрелки)	Вызов предыдущей станции из памяти (радиоприемник) - Выбор предыдущего компакт-диска - Изменение направления воспроизведения (проигрыватель аудиокассет)

ПОДРОБНОЕ ОПИСАНИЕ ПЕЖО 406

Кнопка		Функция
A	ON VOL	Включение/Выключение автомагнитолы. Регулировка уровня громкости.
B		Выбор в качестве источника звука радиоприемника. Выбор частотных диапазонов FM1, FM2, FMast, AM. Нажатие в течение более 2 секунд : автоматическое запоминание станций (autostore).
C		Выбор в качестве источника звука проигрывателя аудиокассет. Изменение направления воспроизведения аудиокассеты. Нажатие в течение более 2 секунд : включение системы шумопоniżения.
D		Выбор в качестве источника звука CD-проигрывателя. Нажатие в течение более 2 секунд : воспроизведение в случайном порядке.
E	▲	Извлечение аудиокассеты.
F	TA	Включение/выключение приоритета приема дорожной информации. Нажатие в течение более 2 секунд : включение/выключение функцииPTY.
G	RDS	Включение/выключение функции RDS. Нажатие в течение более 2 секунд: включение/выключение режима слежения за региональными передатчиками.
H	▲	Верхняя регулировка низких/высоких частот
I	▼	Нижняя регулировка низких/высоких частот
J	AUDIO	Регулировка тембра низких и высоких частот, функции увеличения громкости звука (loudness) , распределения звукового поля и автоматической коррекции громкости звука.
K	▶▶	Автоматический поиск станции в верхней части диапазона. Выбор следующей записи на аудиокассете или компакт-диске.
L	◀◀	Автоматический поиск станции в нижней части диапазона. Выбор предыдущей записи на аудиокассете или компакт-диске.
M	MAN	Автоматический/ручной режимы работы кнопок K и L в режиме радиоприемника.
1... 6	12 34 56	Вызов станций, занесенных в память. Нажатие в течение более 2 секунд : запоминание станции. Выбор диска из магазина компакт-дисков.

ПОДРОБНОЕ ОПИСАНИЕ ПЕЖО 406

ОБЩИЕ ФУНКЦИИ

Включение/выключение питания



Для включения или выключения питания автомагнитолы нажмите на кнопку **A**. При этом ключ должен быть повернут в замке зажигания в положение "ВСПОМОГАТЕЛЬНЫЕ ПОТРЕБИТЕЛИ" или "ЗАЖИГАНИЕ ВКЛЮЧЕНО".

Автомагнитола может работать 30 минут при выключенном зажигании.

Система защиты от кражи

Автомагнитола закодирована так, чтобы работать исключительно на Вашем автомобиле. На других автомобилях ее использовать невозможно, на них она работать не будет.

Используемая в автомагнитоле автоматическая система защиты от кражи не требует никаких действий с Вашей стороны.

РЕГУЛИРОВКА ЗВУЧАНИЯ

Регулировка уровня громкости звука



Поверните регулятор **A** для увеличения или уменьшения громкости звука.

НАСТОЙКА АУДИОСИСТЕМЫ



Последовательно нажимайте на кнопку **"AUDIO"**, чтобы получить возможность регулировки тембров низких частот (**BASS**), высоких частот (**TREB**), функции увеличения громкости звука (**LOUD**), баланса передних-задних громкоговорителей (**FAD**), баланса правых-левых громкоговорителей (**BAL**) и автоматической коррекции громкости звука (**CAV**).

Возвращение в режим нормальной работы аудиосистемы происходит автоматически через несколько секунд, если не нажимать кнопки, или при нажатии на кнопку **"AUDIO"** после включения функции автоматической коррекции громкости звука.

Примечание: регулировка уровней тембров высоких и низких частот выполняется отдельно для каждого источника аудиосигнала. Их можно отрегулировать отдельно для радиоприемника, проигрывателя аудиокассет и CD-проигрывателя.

ПОДРОБНОЕ ОПИСАНИЕ ПЕЖО 406

Регулировка тембра низких частот



Когда на дисплее появится сообщение "**BASS**", отрегулируйте уровень тембра низких частот, нажимая на кнопки **H** и **I**.

- "**BASS -9**" - минимальный уровень громкости низких частот;
- "**BASS 0**" - нормальный уровень громкости низких частот;
- "**BASS +9**" - максимальный уровень громкости низких частот.

Регулировка тембра высоких частот

Когда на дисплее появится сообщение "**TREB**", отрегулируйте уровень тембра высоких частот, нажимая на кнопки **H** и **I**.

- "**TREB -9**" - минимальный уровень громкости высоких частот;
- "**TREB 0**" - нормальный уровень громкости высоких частот;
- "**TREB +9**" - максимальный уровень громкости высоких частот.

Автоматическая регулировка уровня тембров

Данная функция позволяет автоматически увеличивать уровни тембров высоких и низких частот при низком уровне громкости звука. Для включения или выключения этой функции нажмите на кнопки **H** или **I**.

Регулировка баланса передних и задних громкоговорителей (Fader)

Когда на дисплее появляется "**FAD**", отрегулируйте баланс, нажимая на кнопки **H** или **I**.

Кнопка **H** позволяет увеличивать громкость звучания передних громкоговорителей.

Кнопка **I** позволяет увеличивать громкость звучания задних громкоговорителей.

Регулировка баланса правых и левых громкоговорителей (Balance)

Когда на дисплее появляется "**BAL**", отрегулируйте баланс, нажимая на кнопки **H** или **I**.

Кнопка **H** позволяет увеличивать громкость звучания правых громкоговорителей.

Кнопка **I** позволяет увеличивать громкость звучания левых громкоговорителей.

Автоматическая коррекция громкости звука (CAV)

Данная функция позволяет автоматически увеличивать громкость звука при увеличении внешнего шума, вызванного повышением скорости автомобиля.

Для включения или выключения этой функции нажмите на кнопки **H** или **I**.

ПОДРОБНОЕ ОПИСАНИЕ ПЕЖО 406

РАДИОПРИЕМНИК

Особенности приема радиосигналов

Автомобильный радиоприемник подвержен влиянию многих внешних факторов, которые отсутствуют при стационарной установке приемника в доме. Прием радиосигналов с амплитудной и частотной модуляцией, соответственно LW/MW и FM, связан с помехами, которые зависят от условий приема и типа сигнала, но не от качества Вашего радиоприемника.

Качество приема радиосигнала с амплитудной модуляцией (LW/MW) ухудшается при движении автомобиля вблизи высоковольтных линий электропередач, под мостами или в туннелях.

Радиосигналы с частотной модуляцией (FM) могут сильно искажаться из-за отражений от различных препятствий (гор, холмов, зданий и т.д.). Помехи при приеме радиосигнала также могут возникать в зонах радиотени (зонах, закрытых от радиопередатчика).

Переключение в режим работы радиоприемника



Нажмите на кнопку **В**.

Выбор частотного диапазона



Последовательно нажимая на кнопку **В**, выберите нужный Вам диапазон FM1, FM2, FMast или AM.

Автоматический режим поиска станций



Кратко нажмите на одну из кнопок **К** или **Л** для настройки, соответственно, на последующую или предыдущую станцию. При длительном нажатии на соответствующую кнопку частота будет непрерывно изменяться в выбранном направлении.

После того, как Вы отпустите кнопку, поиск продолжится и прекратится после настройки на ближайшую станцию.

Если выбрана программа приема дорожных сообщений **ТА**, радиоприемник будет вести поиск только станций, передающих такой тип информации.

Автоматический поиск станций происходит с чувствительностью **"LO"**, (настройка производится только на самые мощные радиопередатчики), пока не будет пройден весь диапазон, а затем поиск повторяется с чувствительностью **"DX"** (настройка производится на более слабые и удаленные радиопередатчики).

Для того, чтобы сразу вести настройку с чувствительностью **"DX"**, нажмите два раза на кнопку **К** или **Л**.

ПОДРОБНОЕ ОПИСАНИЕ ПЕЖО 406

Ручной режим поиска станций



Нажмите на кнопку "MAN" .

Кратко нажимайте на кнопки **К** или **Л** соответственно для увеличения или уменьшения на определенный шаг частоты настройки.

При нажатии и удержании этих кнопок радиоприемник будет непрерывно изменять частоту настройки в выбранном направлении.

Изменение частоты прекратится, когда Вы отпустите кнопку.

Новое нажатие на кнопку "MAN" позволит вернуться к автоматическому режиму поиска станций.

Ручной режим запоминания станций



Настройтесь на желаемую станцию.

Нажмите на одну из кнопок предварительной настройки с "1" по "6" и держите ее нажатой более двух секунд.

Звук на мгновение прервется и затем возобновится в подтверждение того, что станция занесена в память автомагнитолы.

Автоматический режим запоминания станций (autostore)



Нажмите на кнопку **В** и удерживайте ее нажатой более 2 секунд, чтобы включить функцию автоматического запоминания шести станций, имеющих наилучшее качество приема в диапазоне FM. Эти станции будут занесены в память диапазона FMast.

- Если не удалось найти все 6 станций для занесения в память автомагнитолы, оставшиеся ячейки памяти останутся свободными.

Вызов станций, занесенных в память

Кратко нажмите на одну из кнопок "1" - "6" для вызова соответствующей станции, занесенной в память в каждом частотном диапазоне.

При каждом нажатии на одну из кнопок "1" - "6" на дисплей будет выводиться список названий станций, занесенных в память в данном диапазоне.

ПОДРОБНОЕ ОПИСАНИЕ ПЕЖО 406

СИСТЕМА RDS

Использование функции RDS (системы радиоданных) в диапазоне FM



Система RDS позволяет при настройке на определенную станцию обеспечивать наилучшее качество приема радиосигнала путем автоматического переключения на другие передатчики, расположенные вдоль маршрута движения автомобиля, которые работают в стандарте RDS и передают ту же радиопрограмму на других частотах.

Для включения или выключения функции RDS кратко нажмите на кнопку "RDS".

Дисплей будет показывать:

- "RDS" если функция включена;
- "(RDS)" если функция включена, но передатчики, работающие в этой системе, отсутствуют.

Слежение за радиопередатчиками, работающими в стандарте RDS

При включенной функции RDS на дисплей выводится название станции, на которую настроен радиоприемник. По пути движения автомобиля радиоприемник непрерывно автоматически выбирает передатчик, обеспечивающий наилучшее качество приема выбранной программы.

Прием программ, передающих дорожную информацию



Для включения или выключения функции приема дорожной информации нажмите на кнопку "TA".

Дисплей будет показывать:

- "TA", если функция включена;
- "(TA)", если функция включена, но передатчики, работающие в этой системе, отсутствуют.

Передача любых дорожных сообщений имеет приоритет независимо от того, какой источник аудиосигнала включен (радиоприемник, проигрыватель аудиокассет или CD-проигрыватель).

Если Вы хотите прервать передачу дорожной информации, нажмите на кнопку "TA". Данная функция будет выключена.

Примечание: дорожная информация передается с заранее установленным уровнем громкости, который не зависит от настроенного Вами уровня громкости аудиосистемы. Однако этот уровень можно изменить с помощью регулятора громкости. Изменная регулюровка будет занесена в память, и следующее дорожное сообщение будет приниматься с данным уровнем громкости.

ПОДРОБНОЕ ОПИСАНИЕ ПЕЖО 406

Режим слежения за местными радиостанциями



В некоторых регионах передатчики объединены в сеть и передают местные программы в регионах, которые они обслуживают. Данная функция слежения позволяет слушать с высоким качеством программу при движении через весь регион.

Для включения или отключения этой функции нажмите и удерживайте более двух секунд кнопку **"RDS"**.

ФункцияPTY



Данная функция позволяет настраиваться на станции, передающие определенный вид информации (новости, культуру, спорт, рок-музыку ...).

При работе радиоприемника в диапазоне FM для включения или выключения этой функции нажмите и удерживайте более двух секунд кнопку **"TA"**.



Для поиска одной из программ в режиме **PTY** :

- включите функцию **PTY**;
- кратко нажимая на кнопки **К** или **Л**, выберите желаемый вид программ из списка, появившегося на дисплее;
- после появления на дисплее желаемой программы нажмите и удерживайте более двух секунд одну из кнопок **К** или **Л**, чтобы выполнить автоматическую настройку (после завершения автоматической настройки функция **PTY** отключается).

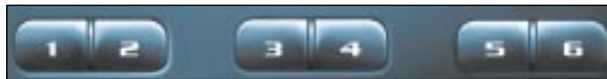

В режиме **PTY** можно заносить в память автомагнитолы различные виды программ. Для этого нажмите и удерживайте нажатой в течение более двух секунд одну из кнопок предварительной настройки **"1"** - **"6"**. Для вызова из памяти соответствующего вида программ кратко нажмите на одну из кнопок предварительной настройки.

Система EON

Эта система позволяет слушать передатчики, связанные в одну сеть. Она позволяет прослушивать дорожную информацию или программу **PTY**, передаваемую станцией, которая принадлежит к той же сети, что и станция, на которую настроен радиоприемник.

Данная функция работает только при включенной функции приема дорожной информации **TA** или функции **PTY**.

ПОДРОБНОЕ ОПИСАНИЕ ПЕЖО 406

ПРОИГРЫВАТЕЛЬ АУДИОКАССЕТ

Включение проигрывателя аудиокассет



Вставьте аудиокассету в приемное отверстие до упора. При этом автомагнитола автоматически переключится в режим работы проигрывателя аудиокассет и начнется воспроизведение аудиокассеты.

Если аудиокассета уже вставлена в приемное устройство, нажмите на кнопку **С**.

Извлечение аудиокассеты



Для извлечения аудиокассеты нажмите на кнопку **Е**.

Направление воспроизведения

Проигрыватель аудиокассет поочередно воспроизводит 1-ю и 2-ю стороны аудиокассеты, автоматически изменяя направление движения ленты, когда она заканчивается на одной стороне кассеты. Чтобы переключить ручную направление воспроизведения аудиокассеты, нажмите на кнопку **С**.

Переход к последующим и предыдущим записям на аудиокассете (поиск начала записи по паузе)



Нажмите кнопку **К** для выбора следующей записи.

Нажмите на кнопку **Л** для возвращения к началу текущей записи или перехода к предыдущей записи.

Быстрая перемотка вперед и назад

Для перемотки пленки вперед или назад нажмите, соответственно, на кнопку **К** или **Л** и удерживайте ее некоторое время. По окончании перемотки проигрыватель начинает воспроизведение той стороны аудиокассеты, где начинается запись аудиопрограмм.

Понижение шума (система Dolby B NR)

Для включения или выключения этой функции нажмите и удерживайте в течение двух секунд кнопку **С**.

Система шумопонижения Dolby изготовлена по лицензии фирмы Dolby Laboratories Licensing Corporation.

Название "Dolby" и символ двойного D являются фирменным знаком Dolby Laboratories Licensing Corporation.

Рекомендации по использованию аудиокассет

- Пользуйтесь только исправными и только качественными аудиокассетами.
- Избегайте использовать кассеты с длительностью звучания более 90 минут.
- Запрещается оставлять кассеты вблизи источников тепла и под прямыми солнечными лучами.
- При необходимости, приведите магнитную ленту в кассете в натянутое состояние перед установкой в магнитофон.
- Регулярно очищайте магнитные головки при помощи чистящей ленты "влажного" типа.

ПОДРОБНОЕ ОПИСАНИЕ ПЕЖО 406

CD-ПРОИГРЫВАТЕЛЬ С МАГАЗИНОМ КОМПАКТ-ДИСКОВ

Включение режима работы CD-проигрывателя



Для включения режима работы CD-проигрывателя нажмите на кнопку **D**.

Выбор компакт-диска



Нажмите на одну из кнопок "1" - "6" для выбора соответствующего компакт-диска.

Выбор записи для прослушивания на компакт-диске



Нажмите на кнопку **K** для выбора следующей записи.

Нажмите на кнопку **L** для возвращения к началу прослушиваемой записи или для выбора предыдущей записи.

Ускоренное прослушивание записей на компакт-диске

Нажмите и удерживайте нажатой одну из кнопок **K** или **L** и удерживайте ее некоторое время для ускоренного прослушивания последующих или предыдущих программ.

Ускоренное прослушивание записей прекратится, как только Вы отпустите кнопку.

Воспроизведение записей в случайном порядке (функция RDM)



При выборе в качестве источника звукового сигнала CD-проигрывателя нажмите на кнопку **D** и удерживайте ее в течение двух секунд. Начнется воспроизведение записей на компакт-диске в случайном порядке. Для возвращения к нормальному режиму воспроизведения нажмите еще раз и удерживайте в течение двух секунд кнопку **D**.

ПОДРОБНОЕ ОПИСАНИЕ ПЕЖО 406

МАГАЗИН КОМПАКТ-ДИСКОВ



Расположен в багажнике с левой стороны, и в него можно устанавливать до 6 компакт-дисков.

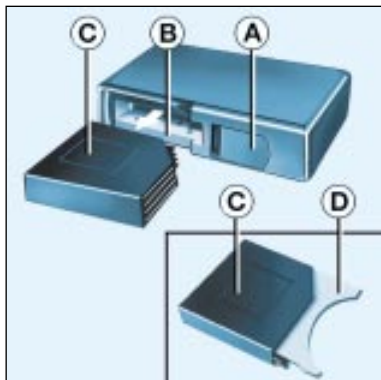

Для установки компакт-диска в магазин:

- откройте сдвижную крышку **A**;
- нажмите на кнопку **B**, чтобы извлечь магазин **C**;
- откройте одно из шести гнезд магазина, потянув за рычажок **D**;
- **вставьте компакт-диск этикеткой вверх и закройте гнездо**;
- вставьте магазин с компакт-дисками в корпус магазина;
- закройте сдвижную крышку **A**.



Прослушивание самостоятельно записанных компакт-дисков может привести к нарушениям в работе аудиосистемы.

ПОДРОБНОЕ ОПИСАНИЕ ПЕЖО 406

АУДИОСИСТЕМА ПЕЖО



406 с кузовом "седан" (RM2)

Знакомство с системой

На автомобилях ПЕЖО 406 с кузовом типа "седан" установлена система Audio Hi-Fi модели JBL, разработанная специально для данного типа салона.

В основе системы находится многофункциональный усилитель (1) мощностью 240 ватт (расположенный в багажном отсеке), управляющий каждым из десяти установленных в автомобиле громкоговорителей с высокими акустическими характеристиками.

Благодаря этим громкоговорителям, электронная система оптимально распределяет звук как в переднем, так и в заднем звуковом поле салона.

Громкоговорители расположены:

- в панели приборов: два **микровитера (3)**, встроенные в два **медиума (4)**, обеспечивающих фронтальное звуковое поле.
- в передних дверях: два **вуфера (2)**, воспроизводящие низкие частоты в районе передних сидений.
- на задней полке: два **твитера (5)**, воспроизводящие высокие частоты в звуковом поле задних сидений, встроены в два **овальных динамика (6)**, которые отрегулированы на распространение низких частот в очень широком диапазоне (от низких до очень низких) по всему салону. **Вы по достоинству оцените чистоту и глубину звучания системы и отметите безупречное распределение звука в акустическом поле салона автомобиля.**

Настройка CD-проигрывателя

Основные методы регулировки работы автомагнитолы остаются неизменными.

Никаких дополнительных регулировок не требуется. Однако, для получения наилучшего качества звучания системы JBL, рекомендуется установить основные регулировки аудиосистемы (**BASS, TREB, FAD, BAL**) в положение "0" (ноль), а функцию (**LOUD**) – в положение "ON".

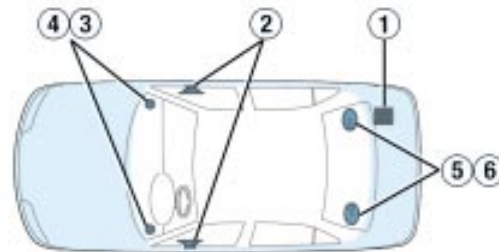

ПОДРОБНОЕ ОПИСАНИЕ ПЕЖО 406

АУДИОСИСТЕМА ПЕЖО



406 с кузовом "универсал" (RM2)

Знакомство с системой

На автомобилях ПЕЖО 406 с кузовом типа "универсал" установлена система Audio Hi-Fi модели JBL, разработанная специально для данного типа салона.

В основе системы находится многофункциональный усилитель (1) мощностью 180 ватт (расположенный в багажном отсеке), управляющий каждым из десяти установленных в автомобиле громкоговорителей с высокими акустическими характеристиками.

Благодаря этим громкоговорителям, электронная система оптимально распределяет звук как в переднем, так и в заднем звуковом поле салона.

Громкоговорители расположены:

- в панели приборов: два **микротвитера** (3), встроенные в два **медиума** (4), обеспечивающих фронтальное звуковое поле.
- в передних дверях: два **вуфера** (2), воспроизводящие низкие частоты в районе передних сидений.
- на стойке багажного отделения: два **твитера** (5), воспроизводящие высокие частоты, встроены в два **овальных динамика** (6), равномерно распределяющих низкие частоты по всему салону.

Настройка CD-проигрывателя

Основные методы регулировки работы автомагнитолы остаются неизменными.

Никаких дополнительных регулировок не требуется. Однако, для получения наилучшего качества звучания системы JBL, рекомендуется установить основные регулировки аудиосистемы (**BASS, TREB, FAD, BAL**) в положение "0" (ноль), а функцию (**LOUD**) - в положение "ON".



ПОДРОБНОЕ ОПИСАНИЕ ПЕЖО 406

АВТОМАГНИТОЛА RD3

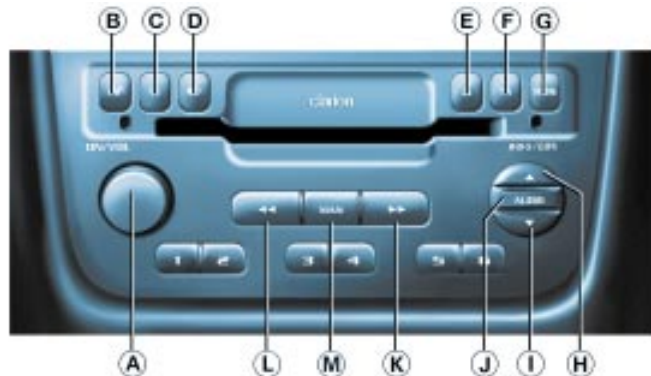

Рекомендуемое положение антенны (на "седанах")

Наклоните антенну так, чтобы ее наклон максимально соответствовал углу наклона ветрового стекла.

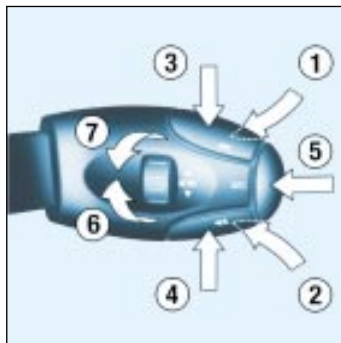

Перемещение рычага	Выполняемая команда
1 — Назад	Увеличение громкости звука
2 — Назад	Уменьшение громкости звука
1+2 — Одновременные нажатия	Отключение звука ("MUTE"); включение звука нажатием на любую кнопку
3 — Нажатие	Автоматический поиск станций в верхней части диапазона (радиоприемник) - Выбор следующей записи (CD-проигрыватель)
4 — Нажатие	Автоматический поиск станций в нижней части диапазона (радиоприемник) - Выбор предыдущей записи (CD-проигрыватель)
5 — Нажатие на торцевую кнопку	Выбор источника аудиосигнала (радиоприемник/магазин компакт-дисков)
6 — Вращение (по часовой стрелке)	Вызов следующей станции из памяти (радиоприемник) - Выбор следующего компакт-диска (CD-проигрыватель с магазином компакт-дисков)
7 — Вращение (против часовой стрелки)	Вызов предыдущей станции из памяти (радиоприемник) - Выбор предыдущего компакт-диска (CD-проигрыватель с магазином компакт-дисков)

ПОДРОБНОЕ ОПИСАНИЕ ПЕЖО 406

Кнопка		Функция
A	ON VOL	Включение/выключение автомагнитолы. Регулировка уровня громкости.
B		Выбор в качестве источника звука радиоприемника. Выбор частотных диапазонов FM1, FM2, FMast, AM. Нажатие в течение более 2 секунд : автоматическое запоминание станций (autostore).
C		Выбор в качестве источника звука CD-проигрывателя. Нажатие в течение более 2 секунд : воспроизведение в случайном порядке.
D		Выбор в качестве источника звука CD-проигрывателя с магазином компакт-дисков. Нажатие в течение более 2 секунд: воспроизведение в случайном порядке.
E	▲	Извлечение компакт-диска.
F	TA	Включение/выключение приоритета приема дорожной информации. Нажатие в течение более 2 секунд : включение/выключение функцииPTY.
G	RDS	Включение/выключение функции RDS. Нажатие в течение более 2 секунд: включение/выключение режима слежения за региональными передатчиками.
H	▲	Верхняя регулировка низких/высоких частот
I	▼	Нижняя регулировка низких/высоких частот
J	AUDIO	Регулировка тембра низких и высоких частот, функции увеличения громкости звука (loudness), распределения звукового поля и автоматической коррекции громкости звука.
K	▶▶	Автоматический поиск станций в верхней части диапазона. Выбор следующей дорожки на компакт-диске.
L	◀◀	Автоматический поиск станций в нижней части диапазона. Выбор предыдущей дорожки на компакт-диске.
M	MAN	Автоматическая/ручная работа кнопок K и L.
1 ... 6		Вызов станций, занесенных в память. Нажатие в течение более 2 секунд : запоминание станции. Выбор диска из магазина компакт-дисков.

ПОДРОБНОЕ ОПИСАНИЕ ПЕЖО 406

ОБЩИЕ ФУНКЦИИ

Включение/выключение питания



Для включения или выключения питания автомагнитолы нажмите на кнопку **A**. При этом ключ должен быть повернут в замке зажигания в положение "ВСПОМОГАТЕЛЬНЫЕ ПОТРЕБИТЕЛИ" или "ЗАЖИГАНИЕ ВКЛЮЧЕНО".

Автомагнитола может работать 30 минут при выключенном зажигании.

СИСТЕМА ЗАЩИТЫ ОТ КРАЖИ

Автомагнитола закодирована так, чтобы работать исключительно на Вашем автомобиле. На других автомобилях ее использовать невозможно, на них она работать не будет.

Используемая в автомагнитоле автоматическая система защиты от кражи не требует никаких действий с Вашей стороны.

РЕГУЛИРОВКА ЗВУЧАНИЯ

Регулировка уровня громкости звука

Поверните регулятор **A** для увеличения или уменьшения громкости звука.



Примечание

Если на автомобиле установлен радиотелефон, имеющий выход "MUTE", подсоединенный к автомагнитоле, то при пользовании радиотелефоном автомагнитола будет автоматически переключаться в режим "MUTE", т. е. звук будет отключаться.

НАСТОЙКА АУДИОСИСТЕМЫ



Последовательно нажимайте на кнопку "AUDIO", чтобы получить возможность регулировки тембров низких частот (**BASS**), высоких частот (**TREB**), функции увеличения громкости звука (**LOUD**), баланса передних-задних громкоговорителей (**FAD**), баланса правых-левых громкоговорителей (**BAL**) и автоматической коррекции громкости звука (**CAV**). Возвращение в режим нормальной работы аудиосистемы происходит автоматически через несколько секунд, если не нажимать кнопки, или при нажатии на кнопку "AUDIO" после включения функции автоматической коррекции громкости звука.

Примечание: регулировку тембра низких и высоких частот можно производить отдельно для каждого источника звука. Так, можно установить различные регулировки для диапазонов радиоприемника, а также для CD-проигрывателя и CD-проигрывателя с магазином компакт-дисков.

ПОДРОБНОЕ ОПИСАНИЕ ПЕЖО 406

Регулировка тембра низких частот



Когда на дисплее появится сообщение "**BASS**", отрегулируйте уровень тембра низких частот, нажимая на кнопки **H** и **I**.

- "**BASS -9**" - минимальный уровень громкости низких частот;
- "**BASS 0**" - нормальный уровень громкости низких частот;
- "**BASS +9**" - максимальный уровень громкости низких частот.

Регулировка тембра высоких частот

Когда на дисплее появится сообщение "**TREB**", отрегулируйте уровень тембра высоких частот, нажимая на кнопки **H** и **I**.

- "**TREB -9**" - минимальный уровень громкости высоких частот;
- "**TREB 0**" - нормальный уровень громкости высоких частот;
- "**TREB +9**" - максимальный уровень громкости высоких частот.

Автоматическая регулировка уровня тембров

Данная функция позволяет автоматически увеличивать уровни тембров высоких и низких частот при низком уровне громкости звука.

Для включения или выключения этой функции нажмите на кнопки **H** или **I**.

Регулировка баланса передних и задних громкоговорителей (Fader)

Когда на дисплее высвечивается сообщение "**FAD**", для проведения регулировки последовательно нажимайте на кнопки **H** или **I**.

Кнопка **H** позволяет увеличивать громкость звучания передних громкоговорителей.

Кнопка **I** позволяет увеличивать громкость звучания задних громкоговорителей.

Регулировка баланса правых и левых громкоговорителей (Balance)

Когда на дисплее высвечивается сообщение "**BAL**", для проведения регулировки последовательно нажимайте на кнопки **H** или **I**.

Кнопка **H** позволяет увеличивать громкость звучания правых громкоговорителей.

Кнопка **I** позволяет увеличивать громкость звучания левых громкоговорителей.

Автоматическая коррекция громкости звука "CAV"

Данная функция позволяет автоматически корректировать уровень громкости при увеличении внешнего шума, связанного с повышением скорости автомобиля.

Для включения или выключения этой функции нажмите на кнопки **H** или **I**.

ПОДРОБНОЕ ОПИСАНИЕ ПЕЖО 406

РАДИОПРИЕМНИК

Особенности приема радиосигналов

Автомобильный радиоприемник подвержен влиянию многих внешних факторов, которые отсутствуют при стационарной установке приемника в доме. Прием радиосигналов с амплитудной и частотной модуляцией, соответственно LW/MW и FM, связан с помехами, которые зависят от условий приема и типа сигнала, но не от качества Вашего радиоприемника.

Качество приема радиосигнала с амплитудной модуляцией (LW/MW) ухудшается при движении автомобиля вблизи высоковольтных линий электропередач, под мостами или в туннелях.

Радиосигналы с частотной модуляцией (FM) могут сильно искажаться из-за отражений от различных препятствий (гор, холмов, зданий и т.д.). Помехи при приеме радиосигнала также могут возникать в зонах радиотени (зонах, закрытых от радиопередатчика).

Переключение в режим работы радиоприемника



Нажмите на кнопку **B**.

Выбор частотного диапазона



Последовательно нажимая на кнопку **B**, выберите нужный Вам диапазон FM1, FM2, FMast или AM.

Автоматический режим поиска станций



Кратко нажмите на одну из кнопок **K** или **L** для настройки, соответственно, на последующую или предыдущую станцию.

При длительном нажатии на соответствующую кнопку частота будет непрерывно изменяться в выбранном направлении.

После того, как Вы отпустите кнопку, поиск продолжится и прекратится после настройки на ближайшую станцию.

Если выбрана программа приема дорожных сообщений **TA**, радиоприемник будет вести поиск только станций, передающих такой тип информации.

Автоматический поиск станций происходит с чувствительностью "**LO**", (настройка производится только на самые мощные радиопередатчики), пока не будет пройден весь диапазон, а затем поиск повторяется с чувствительностью "**DX**" (настройка производится на более слабые и удаленные радиопередатчики).

Для того, чтобы сразу вести настройку с чувствительностью "**DX**", нажмите два раза на кнопку **K** или **L**.

ПОДРОБНОЕ ОПИСАНИЕ ПЕЖО 406

Ручной режим поиска станций



Нажмите на кнопку "MAN" .

Кратко нажимайте на кнопки **К** или **Л**, соответственно для увеличения или уменьшения на определенный шаг частоты настройки.

При нажатии и удержании этих кнопок радиоприемник будет непрерывно изменять частоту настройки в выбранном направлении.

Изменение частоты прекратится, когда Вы отпустите кнопку.

Новое нажатие на кнопку "MAN" позволит вернуться к автоматическому режиму поиска станций.

Ручной режим запоминания станций



Настройтесь на желаемую станцию.

Нажмите на одну из кнопок предварительной настройки с "1" по "6" и держите ее нажатой более двух секунд.

Звук на мгновение прервется и затем возобновится в подтверждение того, что станция занесена в память автомагнитолы.

Автоматический режим запоминания станций (autostore)



Нажмите и удерживайте в течение более двух секунд кнопку **В**, чтобы включить функцию автоматического запоминания шести станций, имеющих наилучшее качество приема в диапазоне FM. Эти станции будут занесены в память диапазона FM3.

- Если не удалось найти все 6 станций для занесения в память автомагнитолы, оставшиеся ячейки памяти останутся свободными.

Вызов станций, занесенных в память

Кратко нажмите на одну из кнопок "1" - "6" для вызова соответствующей станции, занесенной в память в каждом частотном диапазоне.

ПОДРОБНОЕ ОПИСАНИЕ ПЕЖО 406

СИСТЕМА RDS

Использование функции RDS (системы радиоданных) в диапазоне FM



Система RDS позволяет при настройке на определенную станцию обеспечивать наилучшее качество приема радиосигнала путем автоматического переключения на другие передатчики, расположенные вдоль маршрута движения автомобиля, которые работают в стандарте RDS и передают ту же радиопрограмму на других частотах.

Для включения или выключения функции RDS кратко нажмите на кнопку **"RDS"**.

Дисплей будет показывать:

- **"RDS"** если функция включена;
- **"(RDS)"** если функция включена, но передатчики, работающие в этой системе, отсутствуют.

Слежение за радиопередатчиками, работающими в стандарте RDS

При включенной функции RDS на дисплей выводится название станции, на которую настроен радиоприемник. По пути движения автомобиля радиоприемник непрерывно автоматически выбирает передатчик, обеспечивающий наилучшее качество приема выбранной программы.

Прием программ, передающих дорожную информацию



Для включения или выключения функции приема дорожной информации нажмите на кнопку **"TA"**.

Дисплей будет показывать:

- **"TA"**, если функция включена;
- **"(TA)"**, если функция включена, но передатчики, работающие в этой системе, отсутствуют.

Передача любых дорожных сообщений имеет приоритет независимо от того, какой источник аудиосигнала включен (радиоприемник, проигрыватель аудиокассет или CD-проигрыватель).

Если Вы хотите прервать передачу дорожной информации, нажмите на кнопку **"TA"**. Данная функция будет выключена.

Примечание: дорожная информация передается с заранее установленным уровнем громкости, который не зависит от настроенного Вами уровня громкости аудиосистемы. Однако этот уровень можно изменить с помощью регулятора громкости. Измененная регулировка будет занесена в память, и следующее дорожное сообщение будет приниматься с данным уровнем громкости.

Режим слежения за местными радиостанциями



В некоторых регионах передатчики объединены в сеть и передают местные программы в регионах, которые они обслуживают. Данная функция слежения позволяет слушать с высоким качеством программу при движении через весь регион.

Для включения или выключения этой функции нажмите и удерживайте более 2 секунд кнопку **"RDS"**.

ПОДРОБНОЕ ОПИСАНИЕ ПЕЖО 406

Функция РТУ



Данная функция позволяет настраиваться на станции, передающие определенный вид информации (новости, культуру, спорт, рок-музыку ...).

При работе радиоприемника в диапазоне FM для включения или выключения этой функции нажмите и удерживайте более двух секунд кнопку "TA".



Для поиска одной из программ в режиме РТУ :

- включите функцию РТУ;

- кратко нажимая на кнопки К или L, выберите желаемый вид программ из списка, появившегося на дисплее;

— после появления на дисплее желаемой программы нажмите и удерживайте более двух секунд одну из кнопок К или L , чтобы выполнить автоматическую настройку (после завершения автоматической настройки функция РТУ отключается).

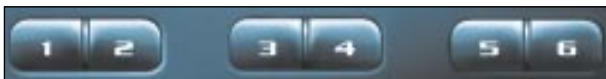

В режиме РТУ можно заносить в память автомагнитолы различные виды программ. Для этого нажмите и удерживайте нажатой в течение более двух секунд одну из кнопок предварительной настройки "1" - "6" . Для вызова из памяти соответствующего вида программ кратко нажмите на одну из кнопок предварительной настройки.

Система EON

Эта система позволяет слушать передатчики, связанные в одну сеть. Она позволяет прослушивать дорожную информацию или программу РТУ, передаваемую станцией, которая принадлежит к той же сети, что и станция, на которую настроен радиоприемник.

Данная функция работает только при включенной функции приема дорожной информации TA или функции РТУ .

ПОДРОБНОЕ ОПИСАНИЕ ПЕЖО 406

CD-ПРОИГРЫВАТЕЛЬ

Выбор в качестве источника звука CD-проигрывателя



После установки в гнездо компакт-диска этикеткой вверх CD-проигрыватель автоматически включится в работу. Если компакт-диск уже установлен, нажмите на кнопку **С**.

Извлечение компакт-диска



Для извлечения компакт-диска из проигрывателя нажмите на кнопку **Е**.

Выбор записи для прослушивания на компакт-диске



Нажмите на кнопку **К** для выбора следующей записи.

Нажмите на кнопку **Л** для возвращения к началу прослушиваемой записи или для выбора предыдущей записи.

Ускоренное прослушивание записей на компакт-диске

Кратко нажмите на кнопку "**MAN**".

Нажмите и удерживайте нажатой одну из кнопок **К** или **Л** для ускоренного прослушивания последующих или предыдущих программ.

Ускоренное прослушивание записей прекратится, как только Вы отпустите кнопку.

После нового нажатия на кнопку "**MAN**" кнопки **К** или **Л** возвращаются к функции "Выбор записи для прослушивания на компакт-диске".

Воспроизведение записей в случайном порядке (RDM)



При выборе в качестве источника звукового сигнала CD-проигрывателя нажмите на кнопку **С** и удерживайте ее в течение двух секунд. Начнется воспроизведение записей на компакт-диске в случайном порядке. Для возвращения к нормальному режиму воспроизведения нажмите еще раз и удерживайте в течение двух секунд кнопку **С**.



Прослушивание самостоятельно записанных компакт-дисков может привести к нарушениям в работе аудиосистемы.

ПОДРОБНОЕ ОПИСАНИЕ ПЕЖО 406

CD-ПРОИГРЫВАТЕЛЬ С МАГАЗИНОМ КОМПАКТ-ДИСКОВ

Включение режима работы CD-проигрывателя



Для включения режима работы CD-проигрывателя нажмите на кнопку **D**.

Выбор компакт-диска



Нажмите на одну из кнопок "1" – "6" для выбора соответствующего компакт-диска.

Выбор записи для прослушивания на компакт-диске



Нажмите на кнопку **K** для выбора следующей записи.

Нажмите на кнопку **L** для возвращения к началу прослушиваемой записи или для выбора предыдущей записи.

Ускоренное прослушивание записей на компакт-диске

Кратко нажмите на кнопку "**MAN**".

Нажмите и удерживайте нажатой одну из кнопок **K** или **L** для ускоренного прослушивания последующих или предыдущих программ.

Ускоренное прослушивание записей прекратится, как только Вы отпустите кнопку.

После нового нажатия на кнопку "**MAN**", кнопки **K** или **L** возвращаются к функции "Выбор записи для прослушивания на компакт-диске".

Воспроизведение записей в случайном порядке (RDM)



При выборе в качестве источника звукового сигнала CD-проигрывателя нажмите на кнопку **D** и удерживайте ее в течение двух секунд. Начнется воспроизведение записей на компакт-диске в случайном порядке. Для возвращения к нормальному режиму воспроизведения нажмите еще раз и удерживайте в течение двух секунд кнопку **D**.

ПОДРОБНОЕ ОПИСАНИЕ ПЕЖО 406

БОРТОВАЯ НАВИГАЦИОННАЯ СИСТЕМА

Описание

Бортовая навигационная система на основе выводимой на экран дисплея информации, а также звуковых сообщений, получаемых с помощью синтезатора речи, указывает Вам маршрут движения в любой пункт по Вашему желанию. Система основана на использовании картографической базы данных и системы глобальной спутниковой навигации (GPS). Последняя позволяет определить местоположение Вашего автомобиля с помощью нескольких спутников.

Бортовая навигационная система состоит из следующих основных элементов:

- пульта дистанционного управления,
- дисплея,
- компьютера,
- кнопки повторного вызова последнего звукового сообщения,
- компакт-диска.

Некоторые сервисные функции, описанные в данном Руководстве, могут изменяться в зависимости от варианта компакт-диска или страны поставки.

Пульт дистанционного управления

Для хранения пульта дистанционного управления предусмотрено гнездо возле передней пепельницы. Пульт позволяет, если направить его на экран дисплея, выбрать информацию, содержащуюся в различных меню, выводимых на экран.



Стрелки направления поиска:

Они позволяют перемещаться по экрану и, таким образом, выбрать необходимую функцию.

Только когда экран работает в режиме приема, стрелки "Вверх" и "Вниз" позволяют регулировать яркость свечения экрана.

- menu** (меню) : эта кнопка позволяет получить доступ к главному меню. Ей можно воспользоваться в любой момент.
- esc** (выход) : кнопка выхода.
"Краткое нажатие": аннулирование текущей функции и возвращение к предыдущему экрану.
"Длительное нажатие более 2 секунд": возвращение к экрану режима приема.
Этой кнопкой можно пользоваться при работе с любым меню. Она перестает действовать в режиме наведения.
- mod** (режим) : кнопка переключения режимов.
"Краткое нажатие": переключение между режимами ввода даты, навигации и приема радиосигнала.
- val** (подтверждение) : кнопка подтверждения.
Подтверждает выбранную функцию.

ПОДРОБНОЕ ОПИСАНИЕ ПЕЖО 406

Дисплей

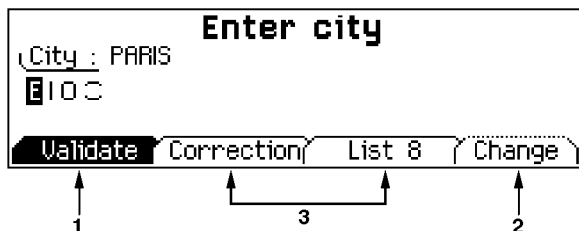

При работе с различными меню функции, которые появляются в нижней части экрана, могут иметь различную форму:

1. Выбранная функция.
2. Функция, которая недоступна в данной ситуации.
3. Функция, которая доступна.

Примечание: функция "List" ("Список") вмещает не более 80 адресов.

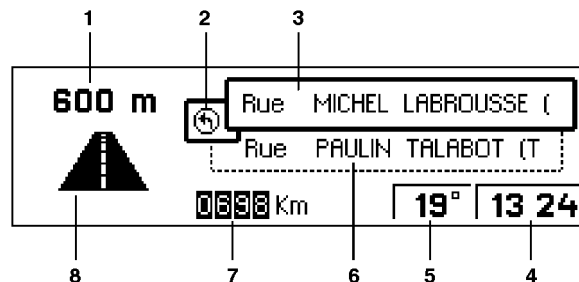

Во время процесса наведения на экран выводится различная информация, касающаяся необходимых действий водителя по изменению направления движения:

1. Расстояние до места следующего маневра.
2. Ближайший маневр, который необходимо выполнить.
3. Ближайший маршрут (название улицы или др.), по которому следует двигаться.
4. Текущее время.
5. Температура наружного воздуха.
6. Текущий маршрут движения (название улицы или др.).
7. Расстояние до пункта назначения.
8. Маневр, который необходимо выполнить.

ПОДРОБНОЕ ОПИСАНИЕ ПЕЖО 406

Компьютер

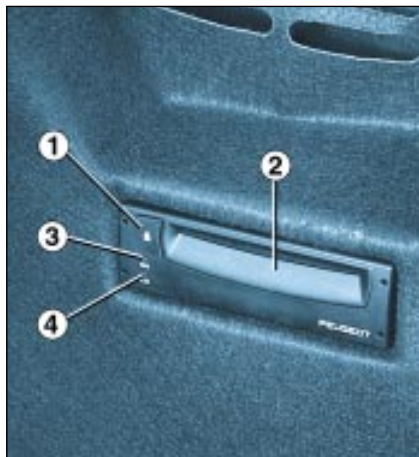

Он расположен в багажном отсеке с правой стороны. На автомобилях с кузовом "универсал" для доступа к нему необходимо снять панель.

1. Кнопка извлечения компакт-диска.
2. Гнездо для установки компакт-диска.
3. Контрольная лампа "ON" (Включено). Она загорается при включении питания компьютера.
4. Контрольная лампа "CD" (Компакт-диск). Она загорается при установке компакт-диска в дисковод компьютера.

Кнопка повторного вызова последнего звукового сообщения



Для повторного вызова последнего звукового сообщения кратко нажмите на торцевую кнопку переключателя световых приборов.

Компакт-диск



На компакт-диске содержатся картографические данные.

Он должен устанавливаться этикеткой вверх.

Используйте только рекомендованные фирмой ПЕЖО компакт-диски.



Использование самостоятельно записанных компакт-дисков может привести к нарушениям в работе аудиосистемы.



Jeudi
25 Fév 1999

-28° | 8:25

Бортовая система навигации готова к работе, если высвечивающаяся на дисплее карта мира имеет сплошные контуры.

ПОДРОБНОЕ ОПИСАНИЕ ПЕЖО 406

Главное меню

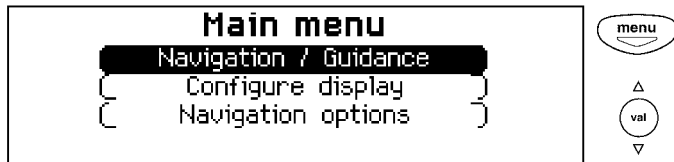

Включите зажигание.

Нажмите на кнопку **"Menu"** (Меню) для входа в главное меню.

Выберите нужную функцию с помощью стрелок направления поиска, затем подтвердите правильность выбора (нажмите на кнопку **"VAL"**).

Навигация / Наведение

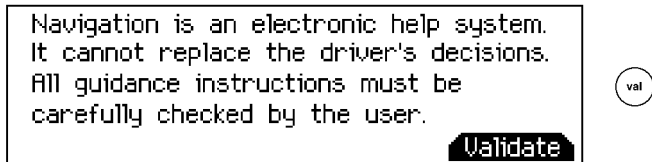

После выбора меню **"Navigation/Guidance"** (Навигация / наведение) экран будет работать в режиме навигации. Выполняйте требования действующих дорожных знаков и сигналов и не пользуйтесь пультом дистанционного управления при движении автомобиля. Нажмите на кнопку **"VAL"** для перехода к следующему экрану.

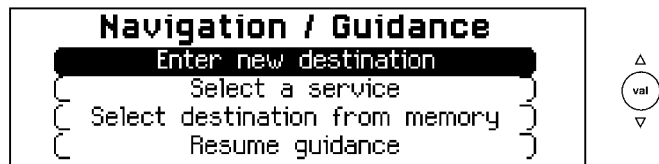

Меню **"Navigation/Guidance"** (Навигация/наведение) предлагает различные возможности для включения наведения:

- ввести адрес нового пункта назначения,
- выбрать место оказания услуг в данном городе (отель, вокзал, аэропорт, ...),
- выбрать какой-либо адрес, хранящийся в памяти в одном из двух списков,
- возобновить режим наведения, который был прерван, или прервать текущий режим наведения. В соответствии с предшествующими действиями, на экран могут быть выведены следующие сообщения: **"Resume guidance"** (Возобновить наведение) или **"Stop guidance"** (Остановить наведение).
- во время работы бортовой системы навигации действие всех функций автомагнитолы приостанавливается.

ПОДРОБНОЕ ОПИСАНИЕ ПЕЖО 406

Ввод нового пункта назначения

На экране высвечивается последнее введенное название города.

Для ввода названия нового города выберите каждую букву названия с помощью стрелок направления поиска, а затем подтвердите правильность выбора (нажмите на кнопку "VAL") для каждой буквы.

В случае ошибки используйте функцию "Correct" (Исправить) для стирания последней введенной буквы.

Функция "List" (Список) по мере ввода названия будет показывать Вам число городов, название которых начинается с введенных букв. Когда список станет короче пяти, названия этих городов будут автоматически выведены на экран. Выберите нужный город и затем подтвердите правильность выбора (нажмите на кнопку "VAL").

Функция "Change" (Изменить) позволяет полностью стереть набранное название города.

Когда на экране будет показано полное название города, которое Вы ввели, выберите функцию "Validate" (Подтвердить) и нажмите кнопку "VAL" .

Примечание: после подтверждения правильности ввода каждой буквы на экране будут появляться только те буквы, которые входят в название существующих городов.

Введите название улицы. Выберите функцию "Validate" (Подтвердить) и затем нажмите на кнопку "VAL" .

Примечание: наведение может осуществляться после ввода названия города без последующего ввода названия улицы или номера дома. Для этого выберите функцию "town center" (центр города).

Введите номер дома. Выберите функцию "Validate" (Подтвердить) и затем нажмите на кнопку "VAL" .

Примечание: наведение может осуществляться после ввода названия города и названия улицы без ввода номера дома. Для этого выберите функцию "Validate" (Подтвердить).

ПОДРОБНОЕ ОПИСАНИЕ ПЕЖО 406

Programmed destination

City PARIS

Street Rue de la PAIX

Number 14

Validate Change Store

(val)

На экран выводится полный адрес пункта назначения. Выберите функцию "Validate" (Подтвердить), затем нажмите на кнопку "VAL".

Примечание: Вы также можете изменить пункт назначения или занести его в один из двух списков (см. раздел о записи адреса в один из списков).

Pr **Keep criteria** on

City

Street "minimum distance"

Number

Validate Yes No

(val)

На экран выводится название последнего критерия наведения, который использовался.

Процесс наведения начнется автоматически на основе данного критерия, если в течение 5 секунд не будет предпринято никаких действий, либо после выбора функции "NO" (НЕТ).

Следуйте получаемым указаниям.

Если Вы хотите изменить критерий наведения, выберите функцию "YES" (ДА), затем нажмите на кнопку "VAL".

Minimum time

Minimum distance

Minimum time without freeway

Priority to city roads

Validate

(val)

Выберите один из критериев, приводимых в списке, затем подтвердите правильность выбора (нажмите на кнопку "VAL"). После того, как на экране будет помечен галочкой выбранный Вами критерий, выберите функцию "Validate" (Подтвердить) и нажмите на кнопку "VAL". Система наведения начнет работать, следуйте ее указаниям.

ПОДРОБНОЕ ОПИСАНИЕ ПЕЖО 406

Выбор места оказания услуг (банка, ресторана и т.д.)



На экран выводится последний набранный адрес.

Существуют три способа указать название места, в котором Вы хотите получить услугу:

- выбрать последний набранный адрес с помощью функции **"Validate"** (Подтвердить),
- набрать название нового населенного пункта, затем набрать название улицы (или выбрать функцию **"town center"** (центр города), для чего необходимо выбрать функцию **"Change"** (Изменить).
- использовать место, где Вы находитесь в настоящее время, выбрав функцию **"Current location"** (Место, в котором я сейчас нахожусь).

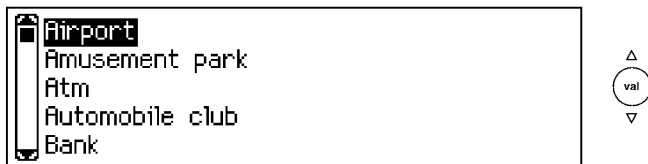

После подтверждения правильности адреса выберите место оказания услуги с помощью стрелок направления поиска, затем нажмите на кнопку **"VAL"**.

Курсор в левой части экрана подскажет Вам, в каком месте списка Вы находитесь.



Адрес места, где Вы можете получить желаемую услугу, выведен на экран.

Если существуют несколько мест (максимум - 50), в которых Вы можете получить желаемую услугу (в радиусе примерно 50 км), то об этом Вам подскажет цифра в правой части экрана (например, 1/50).

С помощью функций **"Next"** (Следующий) или **"Previous"** (Предшествующий) просмотрите предлагаемый список.

После того, как на экран будет выведен адрес, который Вас устроит, выберите функцию **"Validate"** (Подтвердить) и нажмите кнопку **"VAL"**. Выберите критерий наведения. Бортовая навигационная система начала работу, следуйте ее указаниям.

ПОДРОБНОЕ ОПИСАНИЕ ПЕЖО 406

Занесение адреса в список

После ввода нового адреса Вы можете сохранить его в памяти, выбрав функцию "Store" (Занести в память).

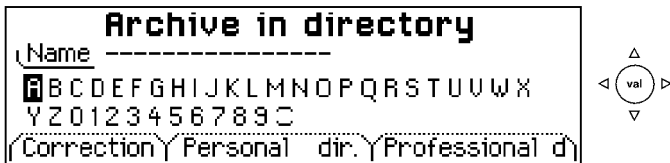

Выберите заголовок для записи адреса. Если заголовок для записи адреса уже существует с каким-нибудь другим адресом, Вы можете заменить старый адрес новым.

Выберите "Личный" или "Профессиональный" список, затем нажмите на кнопку "VAL". После этого адрес будет занесен в память в выбранный Вами список (в память можно внести до 100 адресов).

Выбор списка для сохранения в памяти



Выберите один из двух списков, в котором Вы хотите сохранить найденный Вами адрес с помощью стрелок направления поиска, а затем нажмите на кнопку "VAL".



На экран будут выведены адреса, внесенные в память.

Курсор в левой части экрана подскажет Вам, в какой части списка Вы находитесь. Выберите заголовок для записи адреса с помощью стрелок направления поиска, затем нажмите на кнопку "VAL". На экран будет выведен полный адрес. Выберите функцию "Validate" (Подтвердить), затем нажмите на кнопку "VAL". Бортовая навигационная система начнет работу, следуйте получаемым указаниям.

ПОДРОБНОЕ ОПИСАНИЕ ПЕЖО 406

Конфигурация дисплея



Помимо главного меню, имеется еще меню **"Configure display"** (Конфигурация дисплея), которое позволяет проводить следующие действия:

- регулировать яркость экрана и видеобразованение на нем,
- устанавливать дату и время,
- выбирать язык для вывода сообщений на экран и звуковых сообщений с помощью синтезатора речи (немецкий, испанский, французский, английский, итальянский).
- устанавливать форматы и единицы измерения. Эта регулировка позволяет выводить на экран информацию в км/ч или миль/ч, в градусах Цельсия или Фаренгейта, изменять формат индикации времени (12 часов или 24 часа).

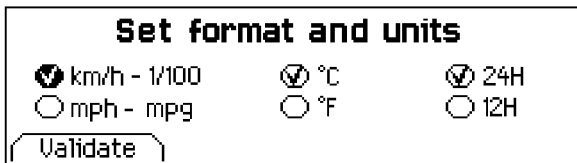

Дополнительные возможности навигации

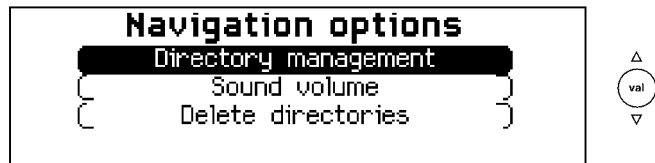

Войдя из главного меню в меню **"Navigation options"** (Дополнительные возможности навигации), Вы получите возможность проводить следующие действия:

- управлять списками. Эта функция позволяет изменить или стереть адрес, занесенный в память под одним из заголовков. Для этого выберите один из двух видов списков и заголовков, который вы хотите изменить,
- регулировать уровень громкости синтезатора речи,
- стирать все данные, занесенные в память в двух списках.

ПОДРОБНОЕ ОПИСАНИЕ ПЕЖО 406

Средства наведения

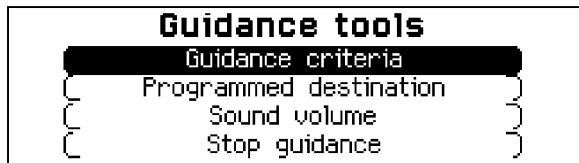

Для получения доступа в меню **"Guidance tools"** (Средства наведения) нажмите на кнопку **"VAL "** в ходе процесса наведения.

Это позволит Вам:

- изменить текущий критерий наведения,
- вывести на экран или изменить заданный пункт назначения,
- регулировать уровень громкости синтезатора речи,
- остановить текущий процесс наведения.

ПОДРОБНОЕ ОПИСАНИЕ ПЕЖО 406

КЛЮЧИ

Ключи позволяют отпирать, независимо друг от друга, замки передних дверей, перчаточного ящика, управлять выключателем подушки безопасности переднего пассажира, а также включать зажигание.

Центральный электрический замок

Поворотом ключа в замке двери водителя можно отпирать и запирают боковые двери и дверь задка.

Если одна из передних или задних дверей открыта, центральный электрический замок не будет работать.

Эти же функции можно осуществлять при помощи ключа с пультом дистанционного управления.

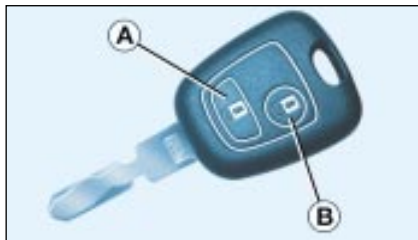

Пульт дистанционного управления

Запирание замков

Для запирания замков кратко нажмите на кнопку **A**.

Запирание замков подтверждается загоранием фонарей указателей поворота примерно на две секунды.

Отпирание замков

Для отпирания замков нажмите на кнопку **B**.

Отпирание замков подтверждается быстрым миганием фонарей указателей поворота.

Примечание: избегайте нажатия на кнопку пульта, когда автомобиль находится вне его радиуса действия. Это может привести к тому, что пульт дистанционного управления перестанет действовать и тогда придется заново провести его инициализацию.

Ключ забыт

Если, выходя из автомобиля, Вы оставили ключ в замке зажигания, то, при открывании двери, специальный зуммер известит Вас об этом.

Поиск своего автомобиля на большой стоянке

Для быстрого отыскания своего предварительно запертого автомобиля на стоянке:

☞ нажмите на кнопку **A** - в салоне загорятся плафоны, а фонари указателей поворота будут мигать в течение нескольких секунд.

ЭЛЕКТРОННАЯ ПРОТИВОУГОННАЯ СИСТЕМА

Она блокирует систему управления двигателем сразу после выключения зажигания и препятствует запуску двигателя лицом, не имеющим ключа.

В пластмассовом корпусе ключа зажигания содержится индивидуальный электронный код. При включении зажигания код распознается противоугонной системой, и запуск двигателя становится возможным.

В случае неисправности системы раздается сигнал зуммера, а на дисплее высвечивается сообщение.

ВНИМАНИЕ: в этом случае Ваш автомобиль не находится под защитой противоугонной системы.

Срочно обратитесь на сервисную станцию ПЕЖО.

ПОДРОБНОЕ ОПИСАНИЕ ПЕЖО 406



Идентификационная карточка

На ней скрыт идентификационный код, необходимый для любых работ с противоугонной системой Вашего автомобиля на сервисной станции ПЕЖО. Код закрыт пленкой, которую следует сорвать только в случае необходимости.

Храните Вашу карточку в надежном месте и не оставляйте ее в автомобиле.



Замена элемента питания пульта дистанционного управления

О "севшем" элементе питания пульта дистанционного управления Вас проинформирует звуковой зуммер, а на дисплее появится соответствующее сообщение.

Для его замены необходимо раскрыть корпус пульта с помощью монетки на уровне кольца (элемент питания CR 2016/3 вольта).

Если после замены элемента питания пульт дистанционного управления по-прежнему не работает, необходимо провести процедуру его повторной инициализации.

Синхронизация пульта дистанционного управления

- ☞ Выключите зажигание;
- ☞ Вновь включите зажигание;
- ☞ Сразу же нажмите на кнопку **A**;
- ☞ Выключите зажигание и выньте ключ из замка. Пульт дистанционного управления вновь готов к работе.

ПОДРОБНОЕ ОПИСАНИЕ ПЕЖО 406

КЛЮЧИ

Ключи позволяют отпирать, независимо друг от друга, замки передних дверей, перчаточного ящика, управлять выключателем подушки безопасности переднего пассажира, а также включать зажигание.

Центральный электрический замок

Поворотом ключа в замке двери водителя можно отпирать и запирают боковые двери и дверь задка.

Если одна из передних или задних дверей открыта, центральный электрический замок не будет работать.

Эти же функции можно осуществлять при помощи ключа с пультом дистанционного управления.

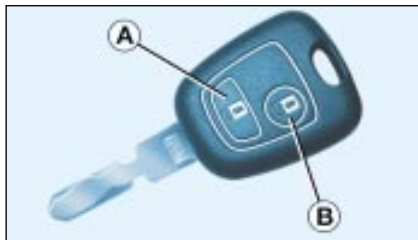

Пульт дистанционного управления

Запирание замков

Для запирания замков кратко нажмите на кнопку **A**.

Запирание замков подтверждается загоранием фонарей указателей поворота примерно на две секунды.

Отпирание замков

Для отпирания замков нажмите на кнопку **B**.

Отпирание замков подтверждается быстрым миганием фонарей указателей поворота.

Примечание: избегайте нажатия на кнопку пульта, когда автомобиль находится вне его радиуса действия. Это может привести к тому, что пульт дистанционного управления перестанет действовать и тогда придется заново провести его инициализацию.

Ключ забыт

Если, выходя из автомобиля, Вы оставили ключ в замке зажигания, то, при открывании двери, специальный зуммер известит Вас об этом.

Поиск своего автомобиля на большой стоянке

Для быстрого отыскания своего предварительно запертого автомобиля на стоянке:

☞ нажмите на кнопку **A** - в салоне загорятся плафоны, а фонари указателей поворота будут мигать в течение нескольких секунд.

ЭЛЕКТРОННАЯ ПРОТИВОУГОННАЯ СИСТЕМА

Она блокирует систему управления двигателем сразу после выключения зажигания и препятствует запуску двигателя лицом, не имеющим ключа.

В пластмассовом корпусе ключа зажигания содержится индивидуальный электронный код. При включении зажигания код распознается противоугонной системой, и запуск двигателя становится возможным.

В случае неисправности системы раздается сигнал зуммера, а на дисплее высвечивается сообщение.

ВНИМАНИЕ: в этом случае Ваш автомобиль не находится под защитой противоугонной системы.

Срочно обратитесь на сервисную станцию ПЕЖО.

ПОДРОБНОЕ ОПИСАНИЕ ПЕЖО 406



Идентификационная карточка

На ней скрыт идентификационный код, необходимый для любых работ с противоугонной системой Вашего автомобиля на сервисной станции ПЕЖО. Код закрыт пленкой, которую следует сорвать только в случае необходимости.

Храните Вашу карточку в надежном месте и не оставляйте ее в автомобиле.



Замена элемента питания пульта дистанционного управления

О "севшем" элементе питания пульта дистанционного управления Вас проинформирует звуковой зуммер, а на дисплее появится соответствующее сообщение.

Для его замены необходимо раскрыть корпус пульта с помощью монетки на уровне кольца (элемент питания CR 2016/3 вольта).

Если после замены элемента питания пульт дистанционного управления по-прежнему не работает, необходимо провести процедуру его повторной инициализации.

Синхронизация пульта дистанционного управления

- ☞ Выключите зажигание;
- ☞ Вновь включите зажигание;
- ☞ Сразу же нажмите на кнопку **A**;
- ☞ Выключите зажигание и выньте ключ из замка. Пульт дистанционного управления вновь готов к работе.

ПОДРОБНОЕ ОПИСАНИЕ ПЕЖО 406



Внимательно запишите и бережно храните номера ключей. Номер ключа в кодированном виде нанесен на табличку, которая к нему прикреплена.

При потере ключей и пульта дистанционного управления Вы можете быстро получить запасной комплект, обратившись на сервисную станцию или к дилеру ПЕЖО.

Пульт дистанционного управления представляет собой мощный высокочастотный передатчик.

Поэтому следует избегать случайных нажатий на кнопки пульта, когда он находится в Вашем кармане - это может привести к произвольному отпиранию замков, которого Вы можете не заметить.

Пока ключ с пультом находится в замке зажигания, пульт не работает, даже при выключенном зажигании (не считая режима синхронизации).

Тем не менее, запрещается включать суперблокировку замков, пока в салоне автомобиля хоть кто-то остается.

В целях обеспечения безопасности (если в автомобиле остаются дети), вынимайте ключ из замка зажигания, даже если Вы отлучаетесь на короткое время.

Запрещается бесцельно “теребить” кнопки пульта дистанционного управления, находясь вдали от автомобиля. Это может сбить все настройки пульта и его придется вновь синхронизировать.

При покупке подержанного автомобиля:

- убедитесь, что бывший владелец передал Вам его идентификационную карточку;*
- рекомендуется изменить код ключей на сервисной станции ПЕЖО: в этом случае Вы будете уверены, что Ваши ключи - единственные, которые позволяют запустить двигатель Вашего автомобиля.*

Запрещается вносить какие-либо изменения в электронную противоугонную систему ПЕЖО.

ПОДРОБНОЕ ОПИСАНИЕ ПЕЖО 406

КЛЮЧИ

Ключи позволяют отпирать, независимо друг от друга, замки передних дверей, перчаточного ящика, управлять выключателем подушки безопасности переднего пассажира, а также включать зажигание.

Центральный электрический замок

Поворотом ключа в замке двери водителя можно отпирать и запирают боковые двери и дверь задка.

Если одна из передних или задних дверей открыта, центральный электрический замок не будет работать.

Эти же функции можно осуществлять при помощи ключа с пультом дистанционного управления.

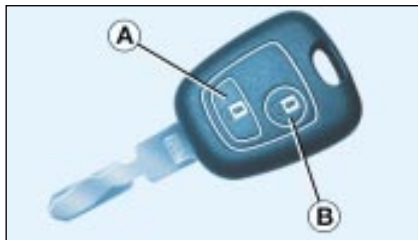

Пульт дистанционного управления

Запирание замков

Для запирания замков кратко нажмите на кнопку **A**.

Запирание замков подтверждается загоранием фонарей указателей поворота примерно на две секунды.

Отпирание замков

Для отпирания замков нажмите на кнопку **B**.

Отпирание замков подтверждается быстрым миганием фонарей указателей поворота.

Примечание: избегайте нажатия на кнопку пульта, когда автомобиль находится вне его радиуса действия. Это может привести к тому, что пульт дистанционного управления перестанет действовать и тогда придется заново провести его инициализацию.

Ключ забыт

Если, выходя из автомобиля, Вы оставили ключ в замке зажигания, то, при открывании двери, специальный зуммер известит Вас об этом.

Поиск своего автомобиля на большой стоянке

Для быстрого отыскания своего предварительно запертого автомобиля на стоянке:

☞ нажмите на кнопку **A** - в салоне загорятся плафоны, а фонари указателей поворота будут мигать в течение нескольких секунд.

ЭЛЕКТРОННАЯ ПРОТИВОУГОННАЯ СИСТЕМА

Она блокирует систему управления двигателем сразу после выключения зажигания и препятствует запуску двигателя лицом, не имеющим ключа.

В пластмассовом корпусе ключа зажигания содержится индивидуальный электронный код. При включении зажигания код распознается противоугонной системой, и запуск двигателя становится возможным.

В случае неисправности системы раздается сигнал зуммера, а на дисплее высвечивается сообщение.

ВНИМАНИЕ: в этом случае Ваш автомобиль не находится под защитой противоугонной системы.

Срочно обратитесь на сервисную станцию ПЕЖО.

ПОДРОБНОЕ ОПИСАНИЕ ПЕЖО 406



ДВЕРИ

Открывание дверей снаружи



Открывание дверей из салона

Запирание замков из салона

Для запирания замка нажмите на кнопку **A**.

Запирание замков передних дверей позволяет запереть остальные двери и крышку багажника.

Кнопки запирания замков остальных дверей действуют только на свою дверь.



Блокировка задних дверей от открывания детьми

Блокировка исключает возможность открывания задних дверей из салона автомобиля.

Поверните с помощью ключа зажигания замок на четверть оборота.



ВЕНТИЛЯЦИОННЫЙ ЛЮК

• Чтобы приподнять люк

Нажмите на часть **A** выключателя. Чтобы опустить люк, нажмите на часть **B** выключателя и удерживайте выключатель нажатым до полного опускания люка.

• Чтобы открыть люк

Нажмите на часть **B** выключателя. Чтобы закрыть люк, нажмите на часть **A** выключателя и удерживайте выключатель нажатым до полного закрытия люка.

ПОДРОБНОЕ ОПИСАНИЕ ПЕЖО 406



КРЫШКА БАГАЖНИКА

Одновременное запираение и отпираение замка крышки багажника с замками дверей

Вставьте и поверните ключ в замке на четверть оборота из положения **A** в положение **B**.

После этого замок крышки багажника может быть заперт центральным замком с помощью пульта дистанционного управления или при запираении двери водителя ключом.

Запираение крышки багажника отдельно от дверей

Поверните ключ на четверть оборота из положения **A** в положение **C**. Теперь багажник будет заперт независимо от действий с пультом дистанционного управления или с ключом в замке двери водителя.

Чтобы вернуться к режиму запираения и отпираения крышки багажника одновременно с дверьми, поверните ключ из положения **A** в положение **B**.



Открывание изнутри двери задка автомобиля с кузовом типа “универсал” (7 мест)

Сдвиньте кнопку **A** и нажмите на ручку.

Для блокировки ручки открывания двери из салона поверните ключ влево.

ПОДРОБНОЕ ОПИСАНИЕ ПЕЖО 406



ОТКРЫВАНИЕ КАПОТА

Из салона автомобиля: для отпирания замка потяните за рычаг, расположенный слева под панелью приборов.

Снаружи: нажмите на скобу и поднимите капот.

Сервоцилиндры капота

Сервоцилиндры открывают капот и удерживают его в открытом состоянии.

Закрывание капота

Опустите капот на небольшую высоту и отпустите его. Проверьте надежность фиксации капота замком.



ЗАПРАВКА ТОПЛИВНОГО БАКА

Заправку топливом следует производить при выключенном двигателе.

Для открывания лючка заливной горловины топливного бака потяните до упора за рычаг, расположенный на полу слева от сиденья водителя.

Если Вы заливает полный бак, не продолжайте заправку после третьего отключения заправочного пистолета. Это может привести к возникновению неисправностей Вашего автомобиля.

Емкость топливного бака - примерно 70 литров.

С внутренней стороны лючка предусмотрено крепление для крышки заливной горловины.

ПОДРОБНОЕ ОПИСАНИЕ ПЕЖО 406



СИДЕНЬЯ

Ручная регулировка передних сидений

- 1 - **Регулировка продольного положения**
Поднимите рычаг и передвиньте сиденье вперед или назад.
- 2 - **Регулировка наклона подушки сиденья**
Поднимите рычаг и установите желаемый наклон подушки сиденья.
- 3 - **Регулировка сиденья водителя по высоте**
Вытяните вперед телескопическую рукоятку и поднимите или опустите ее в зависимости от направления желаемого изменения высоты сиденья.
- 4 - **Регулировка наклона спинки сиденья**
Производится вращением маховичка.
- 5 - **Регулировка подголовника по высоте и наклону**

Правильная регулировка соответствует расположению верхнего края подголовника и макушки головы на одном уровне.

Для подъема подголовника потяните его вверх.

Для опускания подголовника необходимо одновременно нажать:

- на кнопку, расположенную на левом направляющем стержне над спинкой сиденья;
- на подголовник сверху вниз.

Подголовник имеет направляющие стержни с зубчатыми прорезями-фиксаторами, которые препятствуют его самопроизвольному опусканию (устройство безопасности на случай аварии).

Для снятия подголовника нажмите на фиксатор, расположенный на направляющей втулке.

Внимание: запрещается движение со снятыми подголовниками. Подголовники должны быть установлены на место и правильно отрегулированы.

6 - Подлокотники передних сидений

Их можно откинуть и снять.

Для снятия подлокотников нажмите на кнопку, расположенную между подлокотником и боковой поверхностью сиденья, и потяните подлокотник.

ПОДРОБНОЕ ОПИСАНИЕ ПЕЖО 406



Электрическая регулировка передних сидений

A - Регулировка продольного положения

Сдвиньте выключатель вперед или назад в зависимости от желаемого направления перемещения сиденья.

B - Регулировка наклона подушки сиденья

Производится путем подъема или опускания переднего конца выключателя.

C - Регулировка сиденья водителя по высоте

Производится путем подъема или опускания выключателя.

D - Регулировка наклона спинки сиденья

Сдвиньте выключатель вперед или назад.

ПОДРОБНОЕ ОПИСАНИЕ ПЕЖО 406



Запоминание положений сиденья и наружных зеркал заднего вида

Запоминающее устройство позволяет сохранить в памяти два варианта настройки сиденья и наружных зеркал заднего вида.

Для запоминания регулировок сиденья и наружных зеркал необходимо выполнить следующее:

- повернуть ключ в замке зажигания в положение питания вспомогательных потребителей электроэнергии;
- отрегулировать сиденье и установить зеркала заднего вида в требуемое положение;
- нажать одновременно кнопки **М** и **1** для запоминания первого положения или кнопки **М** и **2** - для запоминания второго положения сиденья и зеркал.

После запоминания установок сиденья и зеркал Вы услышите два коротких звуковых сигнала.

Запоминание нового варианта установки сиденья и зеркал автоматически отменяет прежний вариант, хранившийся в памяти.

Восстановление настроек сиденья и зеркал

• Дверь открыта и зажигание выключено

Если с момента выключения зажигания и открывания двери прошло менее 10 минут, краткое нажатие на кнопку **1** или **2** приводит к автоматической установке сиденья, а затем и зеркал заднего вида.

• Дверь закрыта или зажигание включено

- При удержании кнопки в нажатом положении происходит установка зеркал, а затем - сиденья.

После завершения автоматической установки сиденья и зеркал заднего вида раздается короткий звуковой сигнал.



Выключатель электрообогревателей сидений

Нажмите на выключатель.

Температура регулируется автоматически.

Для выключения нажмите на выключатель еще раз.

ПОДРОБНОЕ ОПИСАНИЕ ПЕЖО 406



ЗАДНЕЕ СИДЕНЬЕ

Заднее сиденье автомобилей с кузовом типа “седан”

Прежде чем выполнять любые операции, чтобы не повредить боковые ремни безопасности, осторожно поместите их между кузовом и боковыми поверхностями сиденья, а затем аккуратно опустите сиденье, чтобы не защемить центральный ремень.

Спинка сиденья состоит из двух половинок, каждая из которых может складываться отдельно.



Опускание спинки сиденья

Рычаги, позволяющие разблокировать спинку сиденья, расположены в багажнике.

Потяните за рычаг той половины спинки сиденья, которую Вы хотите опустить.

После установки спинки сиденья в рабочее положение убедитесь, что она надежно зафиксирована в замках - это необходимо для Вашей безопасности.

Люк для лыж

Чтобы получить доступ к люку для лыж, опустите подлокотник, открывание происходит из багажника.

ПОДРОБНОЕ ОПИСАНИЕ ПЕЖО 406



Заднее сиденье автомобилей с кузовом типа "универсал"

АСУ ЦРСИКОЮИТПУ ЦПКМТЯУ:

- снимите подголовник, нажав на две лапки фиксаторов, которые расположены на направляющих втулках;
- откиньте подушку сиденья к спинкам передних сидений, потянув за ремешок;

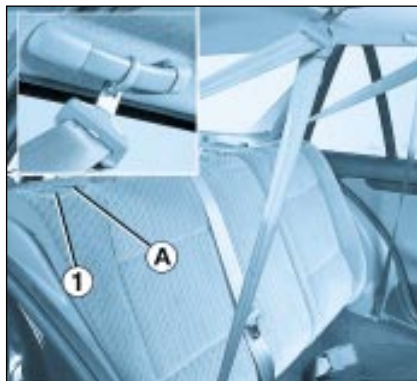

- перед опусканием спинки сиденья повесьте боковые ремни безопасности на крючки для одежды, чтобы не повредить их;
- отоприте замок крышки сиденья, нажав на кнопку **1**. При этом появится красный флажок **A**.
- аккуратно опустите спинку сиденья, чтобы не защемить центральный ремень.

При установке спинки сиденья в рабочее положение, убедитесь, что она правильно зафиксировалась в замках (флажок **A** должен исчезнуть).



Если во втором ряду сидений одно из сидений сложено, а на остальных сидят пассажиры, выньте из замка скобу ремня безопасности центрального сиденья.

ВНИМАНИЕ!

Запрещается снимать заднюю спинку сиденья автомобилем с кузовом типа "универсал", на которых установлено заднее сиденье нескладного типа.

Оно оборудовано возвратной пружиной, которая может причинить травму.

При необходимости снять спинку такого сиденья обратитесь на сервисную станцию ПЕЖО.

ПОДРОБНОЕ ОПИСАНИЕ ПЕЖО 406



Третий ряд сидений на автомобилях с кузовом типа “универсал”, имеющих 7 мест

Запрещается пользоваться третьим рядом сидений при сложенной спинке сиденья второго ряда.

Установка на место:

- снимите заднюю полку ;
- сложите панель пола багажника **A**, используя для этого ручку на панели;
- взявшись за подголовник, поднимите спинку третьего ряда сидений **B**.



- сильно потяните вверх спинку, держа при этом подушку сиденья поднятой вверх.
- опустите подушку сиденья и убедитесь, что она зафиксирована в гнездах **C**.



Запрещается устанавливать детское сиденье на сиденье в третьем ряду.



Складывание сиденья

Установите замки крепления ремней безопасности в их гнезда.

Поднимите подушку сиденья, чтобы она вышла из гнезд **C**.

Взявшись за подголовники, опустите спинку, держа подушку сиденья в наклонном положении.

Положите сложенное сиденье в гнездо для его хранения в багажном отсеке.

Положите на место и защелкните фиксаторы панели пола багажника **A**, надавив на ее кромки.

ПОДРОБНОЕ ОПИСАНИЕ ПЕЖО 406



Крепления Исофикс

Крепления Исофикс, расположенные на правом заднем сиденье, предназначены для установки на нем **КМШЦРФЛФ PsMЦСИ**, которое специально разработано и сертифицировано для автомобилей, продаваемых в коммерческой сети ПЕЖО.

Замки, встроенные в детское кресло, входя в фиксаторы крепления Исофикс, обеспечивают его быструю, прочную и надежную установку. Детское кресло можно устанавливать для размещения в нем ребенка как спинкой, так и лицом к направлению движения. В этом случае, для обеспечения максимальной безопасности, необходимо **обязательно** отрегулировать положение находящегося перед ребенком переднего сиденья, установив его в среднее положение продольной регулировки и поставив спинку вертикально.



Специально для автомобилей ПЕЖО сертифицированы детские кресла "KIDDY Isofix". В них можно размещать детей спинкой к направлению движения, относящихся к весовой категории от рождения до 13 кг. Детей, относящихся к весовой категории от 9 до 18 кг, в этих креслах можно размещать лицом к направлению движения.

Кресло "KIDDY Isofix" можно также устанавливать и на сиденьях, не оборудованных предназначенными для него специальными креплениями Isofix. В этом случае оно должно быть обязательно закреплено ремнем безопасности с трехточечным креплением.

☞ **Следуйте инструкции по установке детского сиденья, которая прилагается к нему производителем.**

* В зависимости от действующего законодательства.

ПОДРОБНОЕ ОПИСАНИЕ ПЕЖО 406



ДЕТСКИЕ СИДЕНЬЯ

Несмотря на то, что при разработке автомобиля проблеме безопасности детей было уделено много внимания, безопасность Ваших детей также зависит и от Вас.

Для обеспечения оптимальной безопасности детей соблюдайте следующие рекомендации:

- все дети младше 10 лет должны перевозиться в автомобиле на специальных детских удерживающих устройствах, прошедших сертификацию на соответствие нормам безопасности*, соответствующих их весовым показателям и устанавливаемых на местах, оборудованных ремнями безопасности.
- не следует перевозить на переднем сиденье детей в возрасте до 10 лет "лицом к направлению движения"***.

Перевозка ребенка в положении "спинкой к направлению движения" разрешена. В этом случае необходимо отключать подушку безопасности переднего пассажира.

После проведения многочисленных испытаний ПЕЖО рекомендует использовать следующие типы детских сидений:

Для детей в возрасте до 18 месяцев (весовая группа до 13 кг):

- ① Сиденье "Romer Babysure" : устанавливается спинкой к направлению движения на переднем или заднем сиденье. Фиксируется ремнем безопасности с трехточечным креплением. Переднее сиденье следует устанавливать в среднее положение продольной регулировки.

Для детей в возрасте от 9 месяцев до 3-4 лет (весовая группа от 9 до 18 кг)

- ② Сиденье "Romer Prince" : устанавливается на заднем сиденье. Фиксируется ремнем безопасности с трехточечным креплением. Для обеспечения безопасности вашего ребенка не снимайте защитную лямку с детского кресла.

Для детей в возрасте от 3 до 6 лет (весовая группа от 15 до 25 кг)

- ③ Сиденье "Romer Vario" : устанавливается на заднем сиденье. Фиксируется ремнем безопасности с трехточечным креплением.

* В зависимости от действующего законодательства.

** За исключением случаев, когда задние сиденья заняты другими детьми или если размещение пассажиров сзади не представляется возможным (напр., задние сиденья сняты или сложены). В таком случае переднее сиденье следует отвести как можно дальше назад и оставить включенной подушку безопасности переднего пассажира.

ПОДРОБНОЕ ОПИСАНИЕ ПЕЖО 406

Для детей в возрасте от 3 до 10 лет (весовая группа от 15 до 36 кг)

- 4 Сиденье "Recaro Start" : устанавливается на заднем сиденье. Фиксируется ремнем безопасности с трехточечным креплением. Высоту и ширину спинки кресла следует регулировать в соответствии с возрастом и телосложением ребенка.
- 5 Сиденье "Klirpan Optima" : устанавливается на заднем сиденье. Фиксируется ремнем безопасности с трехточечным креплением.
Начиная с возраста 6 лет (весовая группа около 22 кг) следует использовать только подкладную подушку-платформу.

Обязательно надежно пристегивайте ребенка ремнем безопасности с трехточечным креплением, либо ремнями детских сидений, так, чтобы они плотно прилегали к его телу. Это необходимо делать даже при кратковременных поездках.

Во избежание случайного открывания детьми задних дверей пользуйтесь устройством блокировки дверных замков.

Кроме того, не следует опускать стекла задних дверей более чем на треть.



Запрещено оставлять детей в автомобиле с закрытыми окнами, если он стоит на солнце.

Никогда не оставляйте в автомобиле ключи в доступном для детей месте.



Отключайте подушку безопасности переднего пассажира при установке на его сиденье детского кресла спинкой или лицом к направлению движения.

Строго соблюдайте рекомендации по установке детских сидений, содержащиеся в прилагаемых к ним инструкциях.

* В зависимости от действующего законодательства.

ПОДРОБНОЕ ОПИСАНИЕ ПЕЖО 406



Крепления Исофикс

Крепления Исофикс, расположенные на правом заднем сиденье, предназначены для установки на нем **КМШЦРФЛФ PsMЦСИ**, которое специально разработано и сертифицировано для автомобилей, продаваемых в коммерческой сети ПЕЖО.

Замки, встроенные в детское кресло, входя в фиксаторы крепления Исофикс, обеспечивают его быструю, прочную и надежную установку. Детское кресло можно устанавливать для размещения в нем ребенка как спинкой, так и лицом к направлению движения. В этом случае, для обеспечения максимальной безопасности, необходимо **обязательно** отрегулировать положение находящегося перед ребенком переднего сиденья, установив его в среднее положение продольной регулировки и поставив спинку вертикально.



Специально для автомобилей ПЕЖО сертифицированы детские кресла "KIDDY Isofix". В них можно размещать детей спинкой к направлению движения, относящихся к весовой категории от рождения до 13 кг. Детей, относящихся к весовой категории от 9 до 18 кг, в этих креслах можно размещать лицом к направлению движения.

Кресло "KIDDY Isofix" можно также устанавливать и на сиденьях, не оборудованных предназначенными для него специальными креплениями Isofix. В этом случае оно должно быть обязательно закреплено ремнем безопасности с трехточечным креплением.

☞ **Следуйте инструкции по установке детского сиденья, которая прилагается к нему производителем.**

* В зависимости от действующего законодательства.

ПОДРОБНОЕ ОПИСАНИЕ ПЕЖО 406



РЕМНИ БЕЗОПАСНОСТИ

Регулировка ремней передних сидений по высоте

Нажмите на фиксатор **1** и передвиньте верхнее крепление ремня в нужном направлении.

Застегивание ремня

Вытяните ремень и вставьте скобу в паз замка до щелчка.

Ремни безопасности передних сидений с пиротехническими натяжителями и ограничителями давления

Ремни безопасности передних сидений оборудованы пиротехническими натяжителями и ограничителями давления. При лобовых столкновениях средней или большой силы система пиротехнических натяжителей мгновенно прижимает телаводителя и пассажира к спинкам сидений.

Система пиротехнических натяжителей ремней безопасности срабатывает только при включенном зажигании.

Ограничители давления уменьшают силу давления ремней безопасности на тело водителя и переднего пассажира в случае столкновения.

Ремни безопасности задних сидений

На задних сиденьях установлены три ремня безопасности, каждый из которых крепится в трех точках и имеет инерционную катушку.



Чтобы ремни наиболее эффективно выполняли защитную функцию, они должны быть как можно плотнее прижаты к телу.

В зависимости от силы и характера удара затягивание ремней пиротехническими натяжителями может происходить до и независимо от срабатывания подушек безопасности.

В любом случае загорается сигнализатор неисправности подушки безопасности.

В общем случае, после любого столкновения необходимо проверить работоспособность всей системы в условиях сервисной станции ПЕЖО.

Все элементы системы натяжителей ремней безопасности рассчитаны на эксплуатацию в течение десяти лет с момента выпуска автомобиля.

В конце указанного срока необходимо провести замену системы.

ПОДРОБНОЕ ОПИСАНИЕ ПЕЖО 406

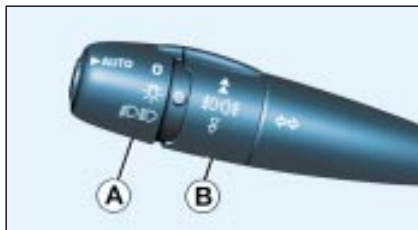

ПРИБОРЫ НАРУЖНОГО ОСВЕЩЕНИЯ

Передние и задние приборы освещения

Включение осуществляется поворотом кольцевого выключателя **A**.



Передние фары и фонари выключены.



Включены габаритные фонари.



Включены фары ближнего/дальнего света.



Автоматическое включение приборов освещения.

Переключение ближнего и дальнего света фар

Нажмите на рычаг по направлению к себе до щелчка.

Примечание: если Вы выключили зажигание и забыли выключить приборы наружного освещения, при открывании двери водителя раздастся звуковой сигнал.

Передние и задний противотуманные фары и фонарь (кольцевой выключатель В)

Их включение осуществляется поворотом кольцевого выключателя: вперед - чтобы включить, и назад - чтобы выключить. Включение подтверждается загоранием индикатора на приборной панели.



Передние противотуманные фары включены (поворот кольца на один щелчок вперед).

Включаются при включенных габаритных фонарях, ближнем и дальнем свете.



Передние и задний противотуманные фары и фонарь включены (поворот кольца на два щелчка вперед).

Они включаются одновременно с габаритным освещением, а также ближним и дальним светом фар.

Примечание: чтобы выключить задний противотуманный фонарь и передние противотуманные фары, поверните кольцевой выключатель на два щелчка назад.



Указатели поворота

Левый указатель включается при опускании рычага.

Правый указатель включается при подъеме рычага.



В ясную и дождливую погоду, как днем, так и ночью, включенный задний противотуманный фонарь оказывает слепящее действие на водителей автомобилей, движущихся сзади.

Не забывайте его выключать, когда в нем больше нет необходимости.

ПОДРОБНОЕ ОПИСАНИЕ ПЕЖО 406

АВТОМАТИЧЕСКИЙ РЕЖИМ РАБОТЫ ПРИБОРОВ ОСВЕЩЕНИЯ

Габаритные фонари и ближний свет фар включаются автоматически в случае слабого наружного освещения или постоянной работы стеклоочистителя и выключаются, как только наружное освещение приходит в норму, или стеклоочиститель выключен.

На всех новых автомобилях эта функция активирована и всегда готова к действию.

Для ее отключения или повторного включения:

- ☞ поверните ключ зажигания в 1-е положение ("Вспомогательные потребители") или в одно из последующих положений;
- ☞ нажмите на торец переключателя освещения и удерживайте его нажатым более двух секунд.

Примечание: в туманную погоду датчик освещенности может определить наружное освещение как достаточное. В результате автоматическое включение приборов освещения может не сработать.

Не закрывайте датчик освещенности, работающий совместно с детектором дождя, расположенным на ветровом стекле за зеркалом заднего вида. С его помощью осуществляется автоматическое включение приборов освещения и световой сигнализации.

Контроль исправности

Включение функции

При активации функции звучит сигнал зуммера, а на дисплее появляется сообщение "**Приборы освещения работают в автоматическом режиме**".

Примечание: для водителя всегда сохраняется возможность воспользоваться ручными переключателями приборов освещения.

Отключение функции

При отключении функции звучит сигнал зуммера.

Если, находясь в движении, отключить эту функцию в то время, как по условиям освещенности приборы освещения и световой сигнализации должны быть включены, они останутся включенными. Тем не менее, функцию можно отключить и погасить осветительные приборы:

- воспользовавшись ручными переключателями приборов освещения;
- выключив двигатель.

В случае неисправности датчика освещенности система автоматически перейдет в активное состояние (загорятся фонари). При этом водитель будет предупрежден миганием индикатора ближнего света на панели приборов.

Обратитесь на сервисную станцию ПЕЖО.

Функция "Задержка выключения фар"

Габаритные фонари или фары ближнего света можно отрегулировать на включение примерно на одну минуту, если Вы покидаете автомобиль на стоянке в сумерки или в ночное время.

Для этого:

- ☞ переведите переключатель освещения в положение "**AUTO**";
- ☞ поверните ключ зажигания в положение "Вспомогательные потребители";
- ☞ нажмите и удерживайте более двух секунд торцевую кнопку переключателя освещения;
- ☞ переведите переключатель освещения в положение **0**;
- ☞ подайте краткий сигнал дальним светом фар;
- ☞ выйдите и запирайте автомобиль.

ПОДРОБНОЕ ОПИСАНИЕ ПЕЖО 406

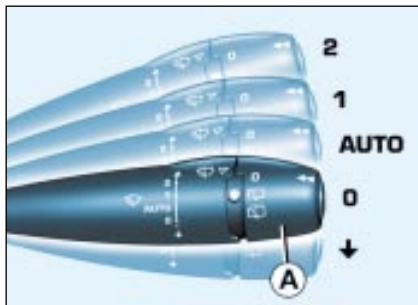

СТЕКЛООЧИСТИТЕЛЬ

Стеклоочиститель ветрового стекла

2 Максимальная скорость (интенсивные осадки).

1 Нормальная скорость (умеренный дождь).

AUTO Автоматический режим работы.

0 Выключен.

↓ Включение на один цикл (нажать вниз).

Работа стеклоочистителя

В положении **1** или **2**, в случае остановки автомобиля, стеклоочиститель автоматически переходит в более медленный режим работы, но как только автомобиль вновь приходит в движение, стеклоочиститель возвращается к более быстрому режиму.

Если после выключения зажигания прошло более одной минуты, а стеклоочиститель находился в положении **AUTO**, его необходимо включить повторно. Для этого сначала переместите рычаг в любое положение, а затем - в положение **AUTO**.

Автоматический режим работы стеклоочистителя

В положении **AUTO** частота взмахов щеток автоматически регулируется в зависимости от интенсивности осадков.

Контроль исправности

Включение автоматического режима

При включении автоматического режима на экране появляется сообщение "Стеклоочиститель работает в автоматическом режиме".

В случае неисправности функции "AUTO" стеклоочиститель продолжит работать в аварийном режиме.

Обратитесь на сервисную станцию ПЕЖО для проверки работоспособности системы.



Не закрывайте ничем датчик дождя, который находится в верхней центральной части ветрового стекла за зеркалом заднего вида.

При мойке автомобиля в автоматической моечной установке необходимо выключить зажигание или перевести рычаг управления стеклоочистителем в положение, при котором автоматический режим выключен.

Зимой перед включением автоматического режима стеклоочистителя необходимо дождаться полного оттаивания ветрового стекла.



Стеклоочиститель заднего стекла (автомобили с кузовом типа "универсал")

Поверните кольцевой выключатель **A** до первого щелчка, чтобы получить прерывистый режим работы.



Стеклоомыватель заднего стекла (автомобили с кузовом типа "универсал")

Поверните кольцевой выключатель **A** в следующее положение после первого щелчка: при этом сначала включится стеклоомыватель и вслед за ним, на некоторое время - стеклоочиститель.

Стеклоомыватель ветрового стекла и омыватель фар

Для включения стеклоомывателя ветрового стекла нажмите на рычаг по направлению к себе. При этом на определенный промежуток времени включится стеклоомыватель и сразу вслед за ним - стеклоочиститель.

Омыватель ветрового стекла и омыватель фар включаются одновременно на две секунды **только при включенном ближнем или дальнем свете фар.**

ПОДРОБНОЕ ОПИСАНИЕ ПЕЖО 406



ПРИБОРНАЯ ПАНЕЛЬ АВТОМОБИЛЕЙ С БЕНЗИНОВЫМ И ДИЗЕЛЬНЫМ ДВИГАТЕЛЯМИ

- | | | |
|--|--|---|
| <p>1 - Сигнализатор незакрытой пробки заливной горловины топливного бака</p> <p>2 - Сигнализатор незакрытой двери.</p> <p>3 - Индикатор включения ближнего света фар.</p> <p>4 - Индикатор включения дальнего света фар.</p> <p>5 - Тахометр.</p> <p>6 - Индикатор включения левого указателя поворота.</p> <p>7 - Центральный сигнализатор неисправности (STOP).</p> <p>8 - Указатель пробега до очередного технического обслуживания, сигнализатор падения уровня масла в двигателе и счетчик пробега.</p> | <p>9 - Индикатор включения правого указателя поворота.</p> <p>10 - Спидометр.</p> <p>11 - Сигнализатор засорения сажевого фильтра (дизель).</p> <p>12 - Индикатор включения передних противотуманных фар.</p> <p>13 - Индикатор включения задних противотуманных фонарей.</p> <p>14 - Сигнализатор системы динамической стабилизации ASR/ESP (только на автомобилях с бензиновыми двигателями)</p> <p>15 - Сигнализатор падения уровня охлаждающей жидкости.</p> | <p>16 - Указатель температуры охлаждающей жидкости.</p> <p>17 - Кнопка сброса показаний пробега за поездку.</p> <p>18 - Сигнализатор включения стояночного тормоза и падения уровня тормозной жидкости.</p> <p>19 - Сигнализатор непристегнутого ремня безопасности.</p> <p>20 - Сигнализатор неисправности подушек безопасности.</p> <p>21 - Сигнализатор неисправности АБС.</p> <p>22 - Сигнализатор автоматической бортовой системы диагностики двигателя.</p> <p>23 - Сигнализатор разряда аккумуляторной батареи.</p> <p>24 - Индикатор включения свечей накаливания дизельного двигателя.</p> <p>25 - Сигнализатор отключенной подушки безопасности пассажира.</p> <p>26 - Сигнализатор попадания воды в фильтр дизельного топлива.</p> <p>27 - Сигнализатор предельного износа колодок передних тормозов.</p> <p>28 - Сигнализатор падения давления масла в двигателе.</p> <p>29 - Сигнализатор неисправности электронной противоугонной системы.</p> <p>30 - Реостат регулировки яркости подсветки приборной панели.</p> <p>31 - Указатель уровня топлива.</p> <p>32 - Сигнализатор минимального уровня топлива в баке.</p> |
|--|--|---|

ПОДРОБНОЕ ОПИСАНИЕ ПЕЖО 406



ПРИБОРНАЯ ПАНЕЛЬ АВТОМОБИЛЕЙ С БЕНЗИНОВЫМ И ДИЗЕЛЬНЫМ ДВИГАТЕЛЯМИ

- | | | |
|---|--|---|
| <p>1 - Сигнализатор незакрытой пробки топливного бака.</p> <p>2 - Сигнализатор незакрытой двери.</p> <p>3 - Индикатор включения ближнего света фар.</p> <p>4 - Индикатор включения дальнего света фар.</p> <p>5 - Тахометр.</p> <p>6 - Индикатор включения левого указателя поворота.</p> <p>7 - Центральный сигнализатор неисправности (STOP).</p> <p>8 - Сигнализатор минимального уровня топлива.</p> <p>9 - Указатель уровня топлива.</p> | <p>10 - Указатель пробега до очередного технического обслуживания, сигнализатор падения уровня масла в двигателе и счетчик пробега.</p> <p>11 - Индикатор включения правого указателя поворота.</p> <p>12 - Спидометр.</p> <p>13 - Сигнализатор засорения сажевого фильтра (автомобили с дизельным двигателем).</p> <p>14 - Индикатор включения передних противотуманных фар.</p> <p>15 - Индикатор включения задних противотуманных фонарей.</p> <p>16 - Сигнализатор работы системы динамической стабилизации ASR/ESP (только на автомобилях с бензиновыми двигателями).</p> | <p>17 - Сигнализатор падения уровня охлаждающей жидкости.</p> <p>18 - Указатель температуры охлаждающей жидкости.</p> <p>19 - Кнопка сброса показаний пробега за поездку.</p> <p>20 - Сигнализатор включения стояночного тормоза и падения уровня тормозной жидкости.</p> <p>21 - Сигнализатор непристегнутого ремня безопасности.</p> <p>22 - Сигнализатор неисправности подушек безопасности.</p> <p>23 - Сигнализатор неисправности ABS.</p> <p>24 - Сигнализатор автоматической бортовой системы диагностики двигателя.</p> <p>25 - Сигнализатор разряда аккумуляторной батареи.</p> <p>26 - Индикатор включения свечей накаливания дизельного двигателя.</p> <p>27 - Сигнализатор отключенной подушки безопасности пассажира.</p> <p>28 - Сигнализатор попадания воды в фильтр дизельного топлива.</p> <p>29 - Сигнализатор предельного износа колодок передних тормозов.</p> <p>30 - Сигнализатор падения давления масла в двигателе.</p> <p>31 - Сигнализатор неисправности электронной противоугонной системы.</p> <p>32 - Реостат регулировки яркости подсветки приборной панели.</p> <p>33 - Указатель температуры масла в двигателе.</p> |
|---|--|---|

ПОДРОБНОЕ ОПИСАНИЕ ПЕЖО 406



ПРИБОРНАЯ ПАНЕЛЬ АВТОМОБИЛЕЙ С АВТОМАТИЧЕСКОЙ КОРОБКОЙ ПЕРЕДАЧ

- | | |
|--|--|
| <p>1 - Сигнализатор незакрытой пробки топливного бака.</p> <p>2 - Сигнализатор незакрытой двери.</p> <p>3 - Индикатор включения ближнего света фар.</p> <p>4 - Индикатор включения дальнего света фар.</p> <p>5 - Тахометр.</p> <p>6 - Индикатор включения левого указателя поворота.</p> <p>7 - Центральный сигнализатор неисправности (STOP).</p> <p>8 - Сигнализатор минимального уровня топлива в баке.</p> <p>9 - Указатель уровня топлива.</p> <p>10 - Указатель пробега до очередного технического обслуживания, сигнализатор падения уровня масла в двигателе и счетчик пробега.</p> | <p>11 - Индикатор включения правого указателя поворота.</p> <p>12 - Спидометр.</p> <p>13 - Сигнализатор забивания сажевого фильтра (автомобили с дизельным двигателем).</p> <p>14 - Индикатор включения передних противотуманных фар.</p> <p>15 - Индикатор включения задних противотуманных фонарей.</p> <p>16 - Сигнализатор работы системы динамической стабилизации ASR/ESP (только на автомобилях с бензиновыми двигателями)</p> <p>17 - Сигнализатор падения уровня охлаждающей жидкости.</p> |
| | <p>18 - Указатель температуры охлаждающей жидкости.</p> <p>19 - Кнопка сброса показаний пробега за поездку.</p> <p>20 - Сигнализатор включения стояночного тормоза и падения уровня тормозной жидкости.</p> <p>21 - Сигнализатор непристегнутого ремня безопасности.</p> <p>22 - Сигнализатор неисправности подушек безопасности.</p> <p>23 - Сигнализатор неисправности АБС.</p> <p>24 - Сигнализатор автоматической бортовой системы диагностики двигателя.</p> <p>25 - Сигнализатор разряда аккумуляторной батареи.</p> <p>26 - Индикатор включения свечей накаливания дизельного двигателя.</p> <p>27 - Сигнализатор отключенной подушки безопасности пассажира.</p> <p>28 - Сигнализатор попадания воды в фильтр дизельного топлива</p> <p>29 - Сигнализатор предельного износа колодок передних тормозов.</p> <p>30 - Сигнализатор падения давления масла в двигателе.</p> <p>31 - Программы работы автоматической коробки передач.</p> <p>32 - Индикатор положения селектора режимов работы.</p> <p>33 - Сигнализатор неисправности электронной противотуманной системы.</p> <p>34 - Реостат регулировки яркости подсветки приборной панели.</p> <p>35 - Указатель температуры масла в двигателе.</p> |

ПОДРОБНОЕ ОПИСАНИЕ ПЕЖО 406

КОНТРОЛЬНЫЕ ПРИБОРЫ

Постоянно включенный или мигающий при работающем двигателе сигнализатор свидетельствует о нарушении работоспособности или отказе соответствующего узла или системы автомобиля. Загорание некоторых сигнализаторов может сопровождаться звуковым сигналом или появлением соответствующего сообщения на многофункциональном дисплее. Не игнорируйте эти предупреждения. При первой же возможности обратитесь к дилеру или на сервисную станцию ПЕЖО.

В случае загорания центрального сигнализатора неисправности STOP в движении, немедленно остановитесь, соблюдая при этом все необходимые меры предосторожности.



Центральный сигнализатор неисправности (STOP)

Связан с сигнализаторами: "Падение давления масла в двигателе", "Падение уровня тормозной жидкости", "Указатель температуры охлаждающей жидкости" и "Неисправность системы распределения тормозных сил").

Загорается при каждом включении зажигания.

В случае мигания сигнализатора при работающем двигателе немедленно остановитесь.

Проконсультируйтесь с дилером или на сервисной станции ПЕЖО.



Сигнализатор падения давления масла в двигателе

Связан с центральным сигнализатором неисправности (STOP).

В случае загорания сигнализатора при работающем двигателе немедленно остановитесь.

Сигнализатор горит:

- при недостаточном давлении масла в двигателе;
- при недостаточном количестве масла в системе смазки двигателя. Доведите уровень масла до нормы.

Срочно проконсультируйтесь с дилером или на сервисной станции ПЕЖО.



Сигнализатор падения уровня охлаждающей жидкости

При включении сигнализатора немедленно остановитесь.

Перед доливом охлаждающей жидкости дайте остыть двигателю.

Имейте в виду, что в системе охлаждения имеется избыточное давление.

Перед снятием крышки расширительного бачка во избежание получения ожога поверните ее сначала до первого щелчка, чтобы снизить давление в системе охлаждения.

После снижения давления снимите крышку и долейте охлаждающую жидкость.

Проконсультируйтесь с дилером или на сервисной станции ПЕЖО.



Сигнализатор незакрытой пробки топливного бака

Загорается, если пробка топливного бака плохо завернута или отсутствует.

ПОДРОБНОЕ ОПИСАНИЕ ПЕЖО 406



Сигнализатор работы системы динамической стабилизации (ESP)

Мигает при каждом срабатывании данной системы.

Горит, не мигая, при торможении, а также в случае неисправности.



Сигнализатор засорения сажевого фильтра (на автомобилях с дизельным двигателем)

Загорание этого сигнализатора сопровождается предупредительным звуковым сигналом.

Мигание сигнализатора при работающем двигателе вызвано либо наличием слишком большого количества сажи в фильтре, либо слишком долгой работой двигателя на холостом ходу (из выпускной трубы идет белый дым). Если двигатель продолжит работать в этих условиях, возможно забивание фильтра сажей.

При первой же возможности разгоните автомобиль до скорости выше 60 км/ч и двигайтесь с этой скоростью в течение, как минимум, трех минут, если это позволяют условия движения.

При загорании сигнализатора немедленно обратитесь на сервисную станцию ПЕЖО



Сигнализатор включения стояночного тормоза, падения уровня тормозной жидкости и электронного регулятора тормозных сил

Загорается при каждом включении зажигания.

Сигнализатор горит:

- при включенном или не полностью выключенном стояночном тормозе; а также, будучи связанным с центральным сигнализатором неисправности (STOP);
- при падении уровня тормозной жидкости в бачке ниже допустимого предела (сигнализатор остается во включенном состоянии и после полного выключения стояночного тормоза);
- загораясь одновременно с сигнализатором АБС, он указывает на неисправность системы АБС и электронного регулятора тормозных сил.

При включении сигнализатора немедленно остановитесь.

Проконсультируйтесь с дилером или на сервисной станции ПЕЖО.



Сигнализатор неисправности антиблокировочной тормозной системы (АБС)

Сигнализатор загорается на 3 секунды при каждом включении зажигания.

Загорание сигнализатора при скорости движения выше 12 км/ч свидетельствует о нарушении работоспособности АБС.

При этом полностью сохраняется возможность торможения автомобиля в обычном режиме с использованием усилителя тормозов.

Проконсультируйтесь с дилером или на сервисной станции ПЕЖО.



Сигнализатор предельного износа колодок передних тормозов

Если сигнализатор горит, для обеспечения безопасности при первой же возможности замените тормозные колодки.

ПОДРОБНОЕ ОПИСАНИЕ ПЕЖО 406



Сигнализатор разряда аккумуляторной батареи

Загорается при каждом включении зажигания.

Загорание сигнализатора при работающем двигателе свидетельствует об:

- отказе электрической цепи заряда батареи;
- ослаблении крепления клемм батареи или стартера;
- обрыве или ослаблении натяжения ремня привода генератора;
- отказе генератора.

Проконсультируйтесь с дилером или на сервисной станции ПЕЖО.



Сигнализатор автоматической бортовой системы диагностики двигателя

Загорается при каждом включении зажигания.

Постоянное горение сигнализатора при работающем двигателе свидетельствует о нарушении работоспособности системы очистки отработавших газов.

Если сигнализатор мигает при работающем двигателе, значит, неисправны или система впрыска топлива, или система зажигания. В этом случае может выйти из строя каталитический нейтрализатор (касается только бензиновых двигателей). Срочно проконсультируйтесь с дилером или на сервисной станции ПЕЖО.



Индикатор включения свечей накаливания дизельного двигателя

Если температура двигателя достаточно высока, индикатор не загорится, и Вы можете сразу запускать двигатель.

Если индикатор загорелся, необходимо дождаться его выключения, прежде чем включать стартер.



Сигнализатор попадания воды в фильтр дизельного топлива (в зависимости от страны поставки)

Срочно проконсультируйтесь с дилером или на сервисной станции ПЕЖО.

Возможен выход из строя системы впрыска.



Индикатор отключенной подушки безопасности пассажира

Загорается в сопровождении зуммера и сообщения на дисплее.

Если подушка безопасности пассажира отключена, загорается при включении зажигания и не гаснет.

Во всех случаях, если этот индикатор мигает, проконсультируйтесь на сервисной станции ПЕЖО.



Сигнализатор подушек безопасности

Загорается на шесть секунд сразу после включения зажигания.

Его загорание при работающем двигателе сопровождается зуммером и сообщением на дисплее с указанием причин неисправности передних, боковых или оконных подушек безопасности.

Проконсультируйтесь на сервисной станции ПЕЖО.

ПОДРОБНОЕ ОПИСАНИЕ ПЕЖО 406



Сигнализатор непристегнутого ремня безопасности

Сигнализатор загорается при работающем двигателе, если водитель не пристегнул ремень безопасности.



Сигнализатор незакрытой двери

При работающем двигателе этот сигнализатор указывает, что одна из дверей плохо закрыта или багажник открыт.



Сигнализатор неисправности электронной противобуксировочной системы

Он указывает на нарушение работоспособности электронной противобуксировочной системы. Проконсультируйтесь с дилером или на сервисной станции ПЕЖО.



Сигнализатор минимального уровня топлива

С момента загорания сигнализатора автомобиль может проехать с оставшимся резервом топлива не менее 50 км (емкость топливного бака составляет примерно 70 литров).



Указатель температуры охлаждающей жидкости

Если стрелка находится в зоне **A** - температура соответствует норме.

Если стрелка находится в зоне **B** - температура слишком высока. Загорается центральный сигнализатор неисправности STOP.

Остановка обязательна.

Проконсультируйтесь на сервисной станции ПЕЖО.

ПОДРОБНОЕ ОПИСАНИЕ ПЕЖО 406



Сигнализатор непристегнутого ремня безопасности

Сигнализатор загорается при работающем двигателе, если водитель не пристегнул ремень безопасности.



Сигнализатор незакрытой двери

При работающем двигателе этот сигнализатор указывает, что одна из дверей плохо закрыта или багажник открыт.



Сигнализатор неисправности электронной противобуксировочной системы

Он указывает на нарушение работоспособности электронной противобуксировочной системы. Проконсультируйтесь с дилером или на сервисной станции ПЕЖО.



Сигнализатор минимального уровня топлива

С момента загорания сигнализатора автомобиль может проехать с оставшимся резервом топлива не менее 50 км (емкость топливного бака составляет примерно 70 литров).



Указатель температуры охлаждающей жидкости

Если стрелка находится в зоне **A** - температура соответствует норме.

Если стрелка находится в зоне **B** - температура слишком высока. Загорается центральный сигнализатор неисправности STOP.

Остановка обязательна.

Проконсультируйтесь на сервисной станции ПЕЖО.

ПОДРОБНОЕ ОПИСАНИЕ ПЕЖО 406

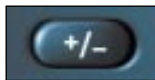

Реостат регулировки яркости подсветки приборной панели.

При включенном наружном освещении нажмите на кнопку, чтобы интенсивность подсветки приборной панели начала изменяться. Когда яркость подсветки достигнет минимального (или максимального) значения, отпустите кнопку, а затем нажмите ее снова, чтобы увеличить (или уменьшить) яркость.

Когда яркость подсветки достигнет желаемого значения, отпустите кнопку.



Кнопка установки на ноль счетчика дневного пробега

При включенном зажигании нажмите на кнопку.

Дисплей, расположенный на приборной панели

После включения зажигания он последовательно выполняет три функции:

- указателя уровня масла в двигателе;
- указателя пробега до очередного технического обслуживания;
- счетчика пробега.

Указатель уровня масла в двигателе

После включения зажигания загорается на 5 секунд указатель уровня масла в двигателе, а затем на 5 секунд загорается указатель пробега, оставшегося до очередного технического обслуживания.



Максимум

Если проверка при помощи масляного щупа подтверждает сообщение о превышении уровня, лишнее масло может вывести двигатель из строя. Срочно обратитесь на сервисную станцию ПЕЖО.



Минимум

Проверьте уровень с помощью масляного щупа и доведите его до нормы. Показания будут точными, если автомобиль установлен на горизонтальной площадке, а с момента остановки двигателя прошло не менее 10 минут.



Недостаточное количество масла

Обязательно долейте масло до нормы, иначе возможно серьезное повреждение двигателя.

ПОДРОБНОЕ ОПИСАНИЕ ПЕЖО 406

УКАЗАТЕЛЬ ПРОБЕГА ДО ОЧЕРЕДНОГО ТЕХНИЧЕСКОГО ОБСЛУЖИВАНИЯ

Этот указатель сообщает о пробеге, который осталось пройти автомобилю до очередного текущего технического обслуживания в соответствии с регламентом, разработанным изготовителем.

Принцип работы

После включения зажигания на панели приборов загорается на 5 секунд символ гаечного ключа, а на дисплее общего пробега загорается округленное число километров, оставшееся до очередного технического обслуживания.

Пример: до ближайшего технического обслуживания автомобилю осталось пройти 4800 км. После включения зажигания в течение 5 секунд дисплей показывает:



5 секунд спустя после включения зажигания счетчики дневного и общего пробега будут работать в обычном режиме.



Если до ближайшего технического обслуживания автомобилю осталось пройти меньше 1000 км.

Пример: до ближайшего технического обслуживания автомобилю осталось пройти 900 км.

После включения зажигания в течение 5 секунд дисплей показывает:



Через 5 секунд после включения зажигания счетчики дневного и общего пробега будут работать в обычном режиме. Однако при этом символ гаечного ключа останется гореть.

Это предупреждает Вас о приближении момента прохождения текущего технического обслуживания. Счетчики дневного и общего пробега работают в обычном режиме.



Если срок очередного технического обслуживания пропущен.

При каждом включении зажигания в течение 5 секунд будут мигать символ гаечного ключа и цифра пробега, пройденного после пропущенного технического обслуживания.

Пример: автомобиль прошел 300 км после пропущенного технического обслуживания. Необходимо как можно скорее провести техническое обслуживание Вашего автомобиля.

После включения зажигания в течение 5 секунд дисплей будет показывать:



Через 5 секунд после включения зажигания счетчики пробега будут работать в обычном режиме. Однако при этом символ гаечного ключа останется включенным. Дисплей будет показывать общий или дневной пробег.



ПОДРОБНОЕ ОПИСАНИЕ ПЕЖО 406

Установка на ноль указателя пробега до очередного ТО

После прохождения очередного технического обслуживания на сервисной станции ПЕЖО эта операция выполняется специалистами станции.

Если Вы сами проводите техническое обслуживание Вашего автомобиля, следует установить на ноль счетчик пробега, оставшегося до очередного технического обслуживания, для чего выполните следующие действия:

- выключите зажигание;
- нажмите и удерживайте нажатой кнопку **1**;
- включите зажигание.

Счетчик пробега начнет обратный отсчет 10 секунд.

- Удерживайте нажатой кнопку **1** в течение 10 секунд.

Когда на дисплее высветится [= 0], символ гаечного ключа погаснет.

ПОДРОБНОЕ ОПИСАНИЕ ПЕЖО 406

Дисплей В



Этот дисплей позволяет считывать следующую информацию:

- время;
- дату;
- температуру окружающего воздуха (при появлении гололедасимвол °С будет мигать);
- показатели работы автомагнитолы;
- осуществлять контроль за открыванием дверей и крышек. Дисплей укажет, если одна из дверей, багажник или капот будут открыты, или если крышка топливного бака отсутствует;
- появляющиеся на короткое время сообщения об аварийном состоянии (например: "неполадки при заряде аккумуляторной батареи"), или информация (например: "заправить бак топливом"), которые можно стереть, нажимая на кнопки 1 или 2;
- информацию бортового компьютера.

Регулировка параметров

Удерживайте нажатой кнопку 1 в течение двух секунд, чтобы получить возможность выполнить регулировки. При этом соответствующий параметр начинает мигать: регулировку можно начинать. Затем каждое нажатие на кнопку 1 будет приводить к вызову следующих параметров для регулировки:

- язык для информационных сообщений;
- единицы измерения скорости (км/ч или миль/ч);
- единицы измерения температуры (градусы Цельсия или Фаренгейта);
- формат времени (12-ти или 24-х часовой режим);
- часы;
- минуты;
- год;
- месяц;
- число.

Краткое нажатие на кнопку 2 позволяет ступенчато изменять выбранный параметр. При длительном нажатии на кнопку 2 параметр будет непрерывно изменяться.

Если не предпринимать никаких действий в течение десяти секунд, дисплей вернется к исходному состоянию, а измененные параметры будут внесены в память.

ПОДРОБНОЕ ОПИСАНИЕ ПЕЖО 406

Дисплей С



Этот дисплей позволяет получить следующую информацию:

- время;
- дату;
- температуру окружающего воздуха (при появлении вероятности гололеда символ °C будет мигать);
- показатели работы автомагнитолы;
- контроль за открытием дверей и крышек. Дисплей покажет Вам, если одна из дверей, багажник или капот не закрыты.
- сигналы аварийных состояний, выводимые на дисплей временно (например, "заправить бак топливом"), могут быть стерты путем нажатия кнопки подтверждения на пульте дистанционного управления;
- информацию бортового компьютера (см. следующую страницу);
- информацию бортовой навигационной системы (см. соответствующий раздел).

Регулировка параметров

Регулировки выполняются с помощью пульта дистанционного управления. Доступ к различным меню описывается в разделе "Бортовая навигационная система."

ПОДРОБНОЕ ОПИСАНИЕ ПЕЖО 406

БОРТОВОЙ КОМПЬЮТЕР



При каждом нажатии на торцевую кнопку рычага выключателя стеклоочистителя, дисплей последовательно показывает:

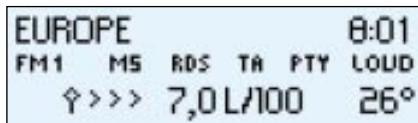

Дисплей В

- автономность;
- пройденное расстояние;
- средний расход топлива;
- текущий расход топлива;
- среднюю скорость.

Установка на ноль

Нажмите на кнопку и удерживайте ее в течение более двух секунд.



Дисплей С

- текущий расход топлива и автономность;
- средний расход топлива, пройденное расстояние и среднюю скорость, определенные за период "1" ;
- средний расход топлива, пройденное расстояние и среднюю скорость, определенные за период "2" ;

Периоды "1" и "2" определяются частотой установки на ноль. Это дает возможность определять, к примеру, средние показатели за день (период "1") и за месяц (период "2").

Установка на ноль

Когда на дисплее высвечивается требуемый период, нажмите на кнопку и удерживайте ее более двух секунд.

ПОДРОБНОЕ ОПИСАНИЕ ПЕЖО 406

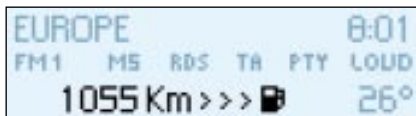

Автономность

Позволяет судить о количестве километров, которые еще можно проехать с топливом, оставшимся в баке.

Примечание: данная величина может возрастать вследствие изменения стиля вождения или дорожного рельефа, которые способны оказать существенное влияние на текущий расход топлива.

Когда в баке остается менее 3 литров топлива, загораются только три цифровых сегмента.



Текущий расход топлива

Это величина, которая определяется в течение последних двух секунд. Данная функция работает при скоростях не меньше 20 км/час.

(Предельная цифра, которую может показать дисплей, составляет 30 л/100 км).

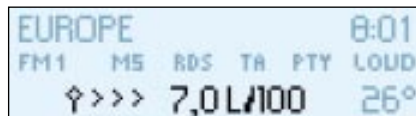

Средний расход топлива

Он определяется как отношение количества израсходованного топлива к расстоянию, пройденному после последнего обнуления показаний бортового компьютера.

(Предельная цифра, которую показывает дисплей, составляет 30 л/100 км).

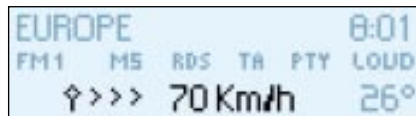

Средняя скорость

Она определяется, начиная с момента последнего обнуления показаний компьютера, и рассчитывается путем деления пройденного пути на время поездки (начиная с момента включения зажигания).



Пройденный путь

Это расстояние, пройденное с момента последнего обнуления показаний бортового компьютера.

После обнуления показаний бортового компьютера информация об автономности не будет выводиться, пока автомобиль не проедет некоторое расстояние.

Если при движении вместо цифр на дисплее загораются горизонтальные сегменты, проконсультируйтесь на сервисной станции ПЕЖО.

ПОДРОБНОЕ ОПИСАНИЕ ПЕЖО 406

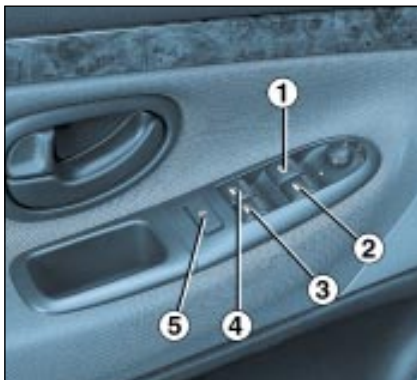

ЭЛЕКТРИЧЕСКИЕ СТЕКЛОПОДЪЕМНИКИ

1 - Выключатель стеклоподъемника двери водителя.

Стеклоподъемник может работать в двух режимах:

Ручной режим работы: нажмите неполностью на кнопку 1, не преодолевая точку упора. Стекло остановится, как только Вы отпустите кнопку.

Автоматический режим работы: нажмите полностью вверх или вниз на кнопку 1, преодолев упор. Однократного нажатия достаточно для полного опускания или подъема стекла.

Устройство для автоматического реверса стекла

Если во время подъема стекло двери водителя начинает испытывать увеличенное сопротивление движению, оно останавливается и затем немного опускается.

Отключение устройства для автоматического реверса

При обледенении стекла, если стекло не поднимается и система переходит в режим реверса, необходимо полностью опустить стекло и сразу же поднять, нажимая на кнопку выключателя до тех пор, пока стекло полностью не поднимется.

2 - Выключатель стеклоподъемника правой передней двери.

3 - Выключатель стеклоподъемника правой задней двери.

4 - Выключатель стеклоподъемника левой задней двери.

5 - Кнопка блокировки выключателей стеклоподъемников задних дверей (для безопасности детей).

ПОДРОБНОЕ ОПИСАНИЕ ПЕЖО 406



НАРУЖНЫЕ ЗЕРКАЛА ЗАДНЕГО ВИДА

Наружные зеркала заднего вида с электрическим приводом

Поверните рукоятку выключателя 6 для выбора левого или правого зеркала заднего вида.

Затем отрегулируйте положение выбранного зеркала, перемещая рукоятку 6 в четырех направлениях.

На стоянке зеркала складываются вручную.

Складывание наружных зеркал с использованием электрического привода

При включенном зажигании поверните рукоятку 6 в положение А.



Асферическая поверхность края зеркала заднего вида водителя (на нее нанесена специальная штриховка) предназначена для устранения "мертвой зоны" обзора.

Кроме того, объекты, наблюдаемые в зеркалах заднего вида водителя и пассажира кажутся более отдаленными, чем они есть на самом деле.

Необходимо это учитывать для правильной оценки расстояния до движущихся сзади автомобилей.

ПОДРОБНОЕ ОПИСАНИЕ ПЕЖО 406



Внутрисалонное зеркало заднего вида с автоматической регулировкой режима "день"/"ночь"

Внутрисалонное зеркало заднего вида обеспечивает автоматический плавный переход от дневного к ночному режиму работы. Чтобы защитить водителя от слепящего действия света фар автомобилей, движущихся сзади, это зеркало автоматически затемняется тем больше, чем ярче направленный на него свет. Затемнение автоматически убирается при исчезновении слепящего света сзади (включенных фар следующего за Вами автомобиля или солнца), что позволяет всегда обеспечивать оптимальную видимость.

Режимы работы зеркала

Включите зажигание и нажмите на кнопку 1 .

- Контрольная лампа 2 горит постоянно (кнопка 1 нажата): включен автоматический режим работы.
- Контрольная лампа 2 не горит: автоматический режим работы выключен. Поверхность зеркала максимально светлая.

Функциональные особенности зеркала

Чтобы обеспечить оптимальную видимость при маневрировании автомобиля, поверхность зеркала автоматически осветляется при включении заднего хода.

Внутрисалонное зеркало заднего вида с ручной регулировкой положения "день"/"ночь"

Зеркало может находиться в двух положениях:

- "день" (нормальное положение),
- "ночь" (чтобы избежать слепящего действия света фар автомобилей, движущихся сзади).

Для переключения зеркала из одного положения в другое нажмите на рычажок, который расположен снизу зеркала.



Окна для магнитных карт

На теплозащитном ветровом стекле, по бокам основания внутрисалонного зеркала заднего вида, расположены два окошка без теплоотражающего покрытия.

Они предназначены для дистанционных магнитных карт, служащих для оплаты проезда по платной автодороге и/или на парковку.

ПОДРОБНОЕ ОПИСАНИЕ ПЕЖО 406



Дистанционная регулировка фар

В зависимости от нагрузки автомобиля рекомендуется отрегулировать направление световых пучков фар.

- 0 - 1 или 2 человека на передних сиденьях.
- - 3 человека.
- 1 - 5 человек.
- 2 - 5 человек + максимально разрешенный груз.
- 3 - Водитель + максимально разрешенный груз.

Начальное положение регулятора - 0.



Аварийная световая сигнализация

Нажмите на выключатель. При этом все фонари указателей поворота начнут мигать.

Аварийная световая сигнализация может работать и при выключенном зажигании.

Автоматическое включение аварийной световой сигнализации

В случае экстренного торможения и в зависимости от скорости замедления на автомобиле автоматически загораются все фонари указателей поворота одновременно. При первом же нажатии на педаль акселератора они гаснут. Их можно погасить нажатием на кнопку на приборной панели.



Регулировка положения рулевого колеса по высоте и глубине

На неподвижном автомобиле разблокируйте рулевую колонку, потянув за рычаг **A**.

Отрегулируйте положение рулевого колеса по высоте и глубине и затем заблокируйте рулевую колонку, нажав до упора на рычаг **A**.



ЗВУКОВОЙ СИГНАЛ

Нажмите на одну из спиц или на центральную часть ступицы рулевого колеса.

* В зависимости от варианта исполнения или комплектации автомобиля.

ПОДРОБНОЕ ОПИСАНИЕ ПЕЖО 406



ПЛАФОНЫ



Выключены



Плафоны включаются при открывании одной из дверей.



Плафоны включаются, если зажигание включено или ключ повернут в положение, в котором работают вспомогательные потребители электроэнергии.

1 - Передний плафон общего освещения салона

2 - Задний плафон общего освещения салона

3 - Передние фонари местного освещения

Фонари могут быть включены с помощью соответствующих выключателей, если зажигание включено или ключ повернут в положение, в котором работают вспомогательные потребители электроэнергии.



Противосолнечные козырьки с косметическим зеркалом, имеющим подсветку

Подсветка зеркал автоматически включается при открывании их крышек, если включено зажигание.

ПОДРОБНОЕ ОПИСАНИЕ ПЕЖО 406

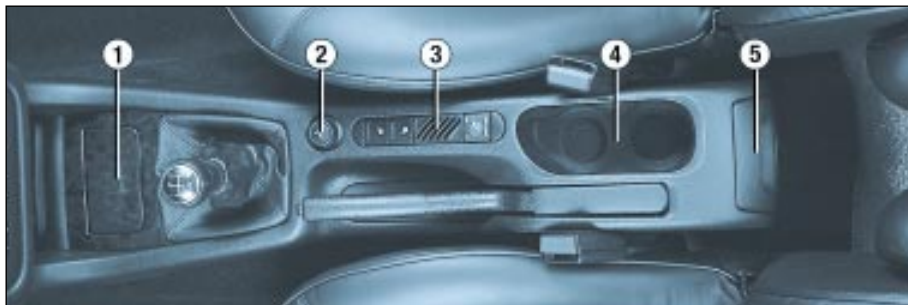

ЦЕНТРАЛЬНАЯ КОНСОЛЬ

1. Передняя пепельница

Нажмите на крышку и откройте пепельницу.

Для опорожнения пепельницы сначала откройте ее, затем потяните крышку вперед и выньте пепельницу.

2. Прикуриватель

Утопите рукоятку прикуривателя и подождите, пока пружина возвратит ее в исходное положение.

3. Лоток для хранения мелочи

4. Держатель для стаканов

5. Задняя пепельница

Для опорожнения пепельницы освободите ее из гнезда, с силой потянув на себя.

Для установки пепельницы на место задвиньте ее до упора.



Ящик в задней полке

В ящике хранится аптечка для оказания первой медицинской помощи.

Фиксаторы крышки ящика рассчитаны на ударную нагрузку до 4 кг

Шторка заднего стекла

Вытяните шторку за центральную лапку и вставьте крючки в прорези А.

ПОДРОБНОЕ ОПИСАНИЕ ПЕЖО 406



Чехол багажного отделения (для автомобилей с кузовом типа “универсал”)

Потяните чехол багажного отделения двумя руками и зафиксируйте его в гнездах А.

Чехол возвращается на место автоматически. При этом его необходимо слегка подталкивать.

Задняя полка

Снятие: поверните рычаг В, приподнимите заднюю часть полки и снимите ее, потянув на себя.

Установка: вставьте переднюю часть в гнезда С и затем опустите заднюю часть полки.

Освещение

Освещение багажника автоматически включается при его открывании.

Багажная сетка

Она позволяет удерживать от перемещений багаж, расположенный в багажнике автомобиля.



Дополнительные багажные отделения

Два дополнительных багажных отделения располагаются за боковыми панелями грузового отсека.

Чтобы получить доступ к дополнительному багажному отделению, потяните на себя ручку и поднимите вверх боковую панель.

ВОЖДЕНИЕ ПЕЖО 406



Двигатель V6



Бензиновые двигатели 1,8 л. и 2 л. и турбодизель 2 л. HDI

АВТООАДАПТИВНАЯ АВТОМАТИЧЕСКАЯ КОРОБКА ПЕРЕДАЧ

Благодаря четырехступенчатой автоматической коробке передач управление режимами движения автомобиля **полностью автоматизируется**, а дополнительные режимы "спортивная программа" (выключатель **A**) и "программа езды по снегу" (выключатель **B**) делают его еще более комфортным.

Положения селектора переключения режимов

— Переключение режимов осуществляется путем перемещения рычага селектора. Все положения селектора отображаются на указателе на приборной панели.

Park (стоянка) : для **стоянки** и **запуска** двигателя при затянутом или отпущенном рычаге стояночного тормоза.

Reverse (задний ход) : для включения **заднего хода** (этот режим можно включать при неподвижном автомобиле, когда двигатель работает на холостом ходу).

Neutral (нейтраль) : для **запуска двигателя** и **стоянки**, при затянутом рычаге стояночного тормоза.

Drive (вождение) : для **движения в автоадаптивном режиме** (автоматическое переключение четырех передач).

3 : для движения по **городу** или **извилистым дорогам** (автоматически включаются только три передние передачи).

2 : для движения в **горах, буксировки прицепа** (автоматически включаются только две передние передачи).

1 : для движения на **крутом подъеме** (включена только первая передача).

Особенности коробки передач (бензиновые двигатели 1,8 л., 2 л. и турбодизель 2 л. HDI)

Для включения первой передачи необходимо переместить рычаг в положение **2**, нажав на выключатель **C**.

Для выключения первой передачи нажмите снова на выключатель **C** или переместите рычаг.

ВОЖДЕНИЕ ПЕЖО 406

Троганье автомобиля с места

Запустите двигатель. Чтобы начать движение автомобиля, когда рычаг селектора находится в положении **P** :

☞ **обязательно нажмите на педаль тормоза, чтобы вывести рычаг селектора из положения P и выключить режим блокировки трансмиссии ("Shift lock")**;

☞ выберите желаемый режим (**R, D, 3, 2** или **1**), затем медленно отпустите педаль тормоза; автомобиль сразу же тронется с места.

Вы также можете начать движение, когда рычаг селектора находится в положении **N** :

☞ выключите стояночный тормоз, держа нажатой тормозную педаль,

☞ выберите желаемый режим (**R, D, 3, 2** или **1**) и медленно отпустите педаль тормоза; автомобиль сразу же тронется с места..

Автоматический режим работы

Автоматическое включение **четырёх передач**:

Переместите селектор переключения режимов в положение **D**.

Коробка передач будет непрерывно выбирать ту передачу, которая лучше всех приспособлена к условиям движения, в зависимости от ряда параметров, таких как:

- стиль вождения;
- профиль дороги;
- загрузка автомобиля.

Коробка передач работает в **адаптивном режиме**, не требуя от Вас никакого вмешательства.

Примечания

Чтобы быстро получить максимальное ускорение при разгоне, не трогая селектор переключения режимов, нажмите до упора на педаль газа (режим "кик-даун"). Коробка передач автоматически переключится на низшую передачу, или выберет ту передачу, при которой двигатель развивает максимальную мощность.

При торможении коробка передач автоматически переходит на низшую передачу, обеспечивающую эффективное торможение двигателем. Если Вы резко отпускаете педаль газа, коробка передач не переключается на высшую передачу. Это служит повышению безопасности.



Когда двигатель работает на холостом ходу и стояночный тормоз выключен, если включить один из режимов **R, D, 3, 2** или **1**, автомобиль начнет движение, даже если не нажимать на педаль акселератора.

Поэтому не оставляйте детей без присмотра в автомобиле при работающем двигателе.

Если требуется проводить работы по техническому обслуживанию автомобиля при работающем двигателе, затяните рычаг стояночного тормоза и переключите селектор режимов в положение **P**.

Никогда не ставьте селектор переключения режимов в положение **N**, если автомобиль еще катится.

Никогда не ставьте селектор переключения режимов в положение **P** или **R**, если автомобиль не остановлен.

Не переключайтесь на низшую передачу для торможения на скользкой дороге.

В случае выхода из строя аккумуляторной батареи включение любой передачи из положения **P** станет невозможным.

ВОЖДЕНИЕ ПЕЖО 406

Спортивная программа и программа езды по снегу

Кроме автоадаптивной (нормальной) программы, Вы можете выбрать еще две специальные программы работы коробки передач - спортивную и для езды по снегу. Ваш выбор программы автоматически подтверждается указателем на приборной панели.

Программа "Спорт"

☞ Для включения программы "Спорт" нажмите на кнопку **S** при работающем двигателе, когда рычаг селектора режимов, находится в положении **D**.

Коробка передач будет автоматически выбирать моменты переключения передач, обеспечивающие спортивный стиль езды.

Программа "Снег"

Эта программа обеспечивает плавную езду по скользким дорогам с целью улучшения сцепления колес с дорогой и управляемости.

☞ Для включения программы "Снег" нажмите на кнопку **⊛** при работающем двигателе, когда рычаг селектора режимов, находится в положении **D**.

Коробка передач будет автоматически выбирать моменты переключения передач, обеспечивающие уверенную езду по скользким дорогам.

Примечание: Вы можете в любой момент вернуться к автоадаптивной программе.

☞ Для этого еще раз нажмите на кнопку **S** или **⊛** для отключения, соответственно, программ "Спорт" или "Снег".

Неисправности

Любые неисправности в системе сопровождаются попеременным миганием на приборной панели индикаторов "Спорт" и "Снег".

В этом случае коробка передач работает в аварийном режиме (постоянно включена 3-я передача). Вы можете почувствовать заметный удар при переводе селектора из положения **P** в положение **R** или из **N** в **R** (однако это не грозит поломкой коробки передач).

Двигайтесь со скоростью не выше 100 км/ч (если это дозволено местными Правилами дорожного движения).

Срочно проконсультируйтесь на сервисной станции ПЕЖО.

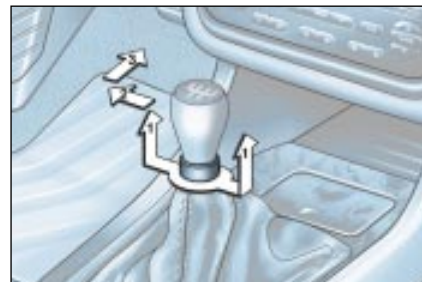

МЕХАНИЧЕСКАЯ КОРОБКА ПЕРЕДАЧ

Задний ход

Для включения передачи заднего хода приподнимите блокировочное кольцо, расположенное под рукояткой рычага, и отведите рычаг влево-вперед.

Передача заднего хода может быть включена только после полной остановки автомобиля и при работе двигателя на холостом ходу.

ВОЖДЕНИЕ ПЕЖО 406



РЕГУЛЯТОР СКОРОСТИ (КРУИЗ-КОНТРОЛЬ)

Система круиз-контроля позволяет поддерживать постоянную скорость автомобиля, задаваемую водителем, независимо от профиля дороги и без нажатия на педали газа и тормоза.

Система может запоминать скорость автомобиля, если она превышает 40 км/час.

Включение системы круиз-контроля

- ☞ Поверните кольцевой переключатель рычага 1 в положение **ON**. Вы можете заложить скорость в память системы.
- ☞ Чтобы выключить систему, установите кольцевой переключатель в положение **OFF**.

Запоминание скорости

Как только автомобиль достигнет требуемой скорости, нажмите на переключатели 2 или 3. Скорость будет введена в память системы и с этого момента - поддерживаться автоматически.

Примечание: на какое-то мгновение допускается нажимать на педаль акселератора, при этом заложенная в память скорость не отключится.

Отключение заложенной в память скорости

Если Вы хотите отключить на некоторое время скорость, введенную в память системы:

- ☞ нажмите на переключатель 4 или на педаль тормоза/амли сцепления.

Восстановление скорости, введенной в память системы

После временного отключения скорости вновь нажмите на переключатель 4. Автомобиль снова будет двигаться со скоростью, введенной в память.

Изменение скорости, введенной в память системы

Чтобы запомнить скорость, превышающую ту, которая ранее находилась в памяти системы:

- ☞ нажмите на переключатель 3;
- ☞ после достижения требуемой скорости отпустите его.

Чтобы запомнить скорость, меньшую той, которая ранее находилась в памяти системы:

- ☞ нажмите на переключатель 2.
- ☞ после достижения требуемой скорости отпустите его.

Отмена скорости, введенной в память

- ☞ установите кольцевой переключатель 1 в положение **OFF** или выключите зажигание.



Запрещается пользоваться системой круиз-контроля на скользкой дороге или находясь в густом потоке транспорта.



АНТИБЛОКИРОВОЧНАЯ ТОРМОЗНАЯ СИСТЕМА (АБС)

При использовании на автомобиле рекомендованных шин в хорошем состоянии АБС улучшает устойчивость движения и управляемость автомобиля при торможении, особенно на дороге с поврежденным или со скользким покрытием.

Антиблокировочная система включается в работу автоматически, как только появляется риск блокировки тормозящего колеса.

В определенных условиях движения нормальная работа АБС проявляется в легкой вибрации тормозной педали в процессе торможения автомобиля.

При экстренном торможении автомобиля резко нажмите до упора на тормозную педаль и удерживайте ее нажатой, не ослабляя усилия.

СИСТЕМА УСИЛЕНИЯ ЭКСТРЕННОГО ТОРМОЖЕНИЯ

В случае экстренного торможения эта система позволяет быстрее развить оптимальное давление в тормозной системе, способствуя сокращению тормозного пути.

Система автоматически реагирует на скорость нажатия на педаль. При этом педаль становится несколько мягче, чем обычно, а эффективность торможения возрастает.

ВОЖДЕНИЕ ПЕЖО 406

ПРОТИВОБУКСОВОЧНАЯ СИСТЕМА (ASR) И СИСТЕМА ДИНАМИЧЕСКОЙ СТАБИЛИЗАЦИИ (ESP)

Эти системы связаны с системой АБС и дополняют ее.

Система ASR оптимизирует распределение тягового усилия между колесами, чтобы избежать пробуксовки колес, путем воздействия на работу тормозных механизмов отдельных колес и работу двигателя. Она также помогает улучшить курсовую устойчивость автомобиля при разгоне.

Система ESP автоматически воздействует на работу тормозных механизмов отдельных колес и работу двигателя, чтобы вернуть автомобиль к движению по заданной траектории в случае значительного отклонения действительной траектории от той, которую задает водитель.

Работа систем ASR и ESP



При срабатывании одной из этих систем данный сигнализатор мигает.

Отключение систем ASR/ESP

В особо тяжелых условиях вождения (трогание по грязи, застревание в снегу, езда по зыбкому грунту и т.д.) возникает необходимость отключить системы ASR и ESP, чтобы колеса, буксуя, обеспечивали автомобилю сцепление с дорогой.

☞ Нажмите на выключатель "ESP OFF", расположенный слева от рулевого колеса.

Внутри выключателя загорается контрольная лампа, а на многофункциональном дисплее - сигнализатор и сообщение "**Системы ASR/ESP отключены**": с этого момента системы ASR и ESP больше не оказывают влияния на работу двигателя и тормозную систему.

Повторное включение систем в работу происходит:

- ☞ автоматически после выключения зажигания;
- ☞ при повторном нажатии на кнопку выключателя.

Контроль исправности систем ASR/ESP



В случае неисправности систем ASR/ESP начинает мигать контрольная лампа выключателя, а на приборной панели загорается сигнализатор.

Обратитесь на сервисную станцию ПЕЖО для проверки работы систем.



Система ESP способна обеспечивать дополнительную безопасность в условиях нормального стиля вождения.

Ее наличие в комплектации автомобиля не должно побуждать водителя идти на неоправданные риски и разгонять автомобиль до чрезмерных скоростей.

Нормальная работа системы основана на обязательном соблюдении требований производителя, предъявляемых к качеству шин и колесных дисков, компонентов тормозной системы, бортовой электронике, а также качеству сборочных работ и технического обслуживания на сервисных станциях ПЕЖО.

Если Ваш автомобиль побывал в столкновении, обратитесь на сервисную станцию ПЕЖО для проверки исправности системы.

Стояночный тормоз

Включение стояночного тормоза

После остановки потяните рукоятку стояночного тормоза, чтобы автомобиль оставался в неподвижном состоянии.

Внимание: при остановке на уклоне поверните колеса до упора в бордюр и включите стояночный тормоз.

Выключение стояночного тормоза

Потяните рукоятку стояночного тормоза, нажмите на кнопку деблокировки и опустите рукоятку.

ВОЖДЕНИЕ ПЕЖО 406

ПОДУШКИ БЕЗОПАСНОСТИ

Надувные подушки безопасности предназначены для дополнительной защиты водителя и пассажира при сильных ударах автомобиля. Они дополняют защитное действие ремней безопасности, снижая нагрузку.

В случае столкновения электронные датчики удара регистрируют и мгновенно анализируют величину резкого замедления автомобиля: если при ударе достигается порог срабатывания подушек безопасности, подушки мгновенно выбрасываются и надуваются, защищая находящихся в салоне людей.

Сразу же после удара газ, содержащийся в подушках, выходит наружу, и они уменьшаются в объеме: это предусмотрено для того, чтобы не препятствовать видимости и возможности быстро покинуть автомобиль.

Подушки безопасности не срабатывают в случае менее сильных ударов, при которых для обеспечения оптимальной защиты оказывается достаточно одних ремней безопасности. Сила удара зависит от вида препятствия и скорости автомобиля в момент столкновения.

Подушки безопасности работают только при включенном зажигании.

Примечание: газ, выходящий из подушки, может оказывать незначительное раздражающее воздействие.



ПЕРЕДНИЕ ПОДУШКИ БЕЗОПАСНОСТИ

Они установлены в ступице рулевого колеса для водителя и в приборной панели для переднего пассажира. Обе подушки срабатывают одновременно, за исключением случая, когда подушка безопасности пассажира отключена.

Контроль исправности подушек безопасности



Если этот сигнализатор горит и одновременно с ним раздается звук зуммера, сопровождаемый сообщением на дисплее "Подушка безопасности неисправна",

обратитесь на сервисную станцию ПЕЖО для проверки системы.

Рекомендации, относящиеся к подушке безопасности переднего пассажира

Если в автомобиле имеется выключатель подушки безопасности переднего пассажира:



- необходимо отключать подушку безопасности при установке детского сиденья спинкой к направлению движения на сиденье переднего пассажира;
- необходимо подключать подушку безопасности, если на переднем сиденье находится взрослый.

Если в автомобиле нет выключателя подушки безопасности переднего пассажира:



- не устанавливайте детское сиденье спинкой к направлению движения на сиденье переднего пассажира.

Во всех случаях запрещено класть ноги или какие-либо предметы на переднюю панель.

ВОЖДЕНИЕ ПЕЖО 406



Отключение подушки безопасности переднего пассажира*

Для обеспечения безопасности Вашего ребенка необходимо обязательно отключать подушку безопасности переднего пассажира при установке на его сиденье детского сиденья спинкой к направлению движения.

☞ Выньте из замка ключ зажигания, вставьте его в щель выключателя подушки безопасности переднего пассажира 1, поверните в положение "OFF" и выньте из этого положения.

Сигнализатор подушки безопасности на приборной панели будет гореть, пока подушка будет отключена.

В положении "OFF" подушка безопасности переднего пассажира не сработает в случае столкновения.

После снятия детского сиденья поверните выключатель в положение "ON", чтобы подключить подушку безопасности переднего пассажира и обеспечить его защиту в случае столкновения.

* В зависимости от страны поставки автомобиля.



Контроль исправности подушки безопасности

Контроль исправности подушки обеспечивается сигнализатором, который загорается на приборной панели в сопровождении зуммера и соответствующей надписи на многофункциональном дисплее.

Поверните ключ в замке зажигания в положение 2 ("Зажигание включено") : если загорается этот сигнализатор и одновременно звучит зуммер, а на дисплее появляется сообщение "**Подушка безопасности переднего пассажира отключена**", значит подушка переднего пассажира не работает (т.е. выключатель подушки повернут в положение "OFF").

БОКОВЫЕ ПОДУШКИ БЕЗОПАСНОСТИ

Боковые подушки безопасности встроены в спинки передних сидений со стороны двери. Каждая подушка срабатывает в случае сильного удара с той стороны, откуда последовал удар, независимо от другой подушки.

Контроль исправности

Контроль исправности подушек безопасности обеспечивается сигнализатором, расположенным на приборной панели.



Если сигнализатор горит и одновременно раздается звук зуммера, сопровождаемый сообщением на дисплее "**Подушка безопасности неисправна**", обратитесь на сервисную станцию ПЕЖО.

ВОЖДЕНИЕ ПЕЖО 406



Для обеспечения наибольшей эффективности передних и боковых подушек безопасности необходимо выполнять следующие правила:

- Всегда пристегивайтесь на своем месте ремнями безопасности, которые должны быть правильно отрегулированы.
- Сидите в естественной вертикальной позе (пассажиру воспрещается класть ноги на переднюю панель).
- Не размещайте никаких предметов или животных между людьми, сидящими на передних сиденьях, и подушками безопасности. Они могут помешать работе подушек или поранить людей, сидящих на передних сиденьях.
- Категорически запрещено кому-либо проводить работы с системами подушек безопасности, за исключением квалифицированного персонала сервисных станций ПЕЖО.
- После аварии или в случае кражи автомобиля необходимо обязательно проверить систему подушек безопасности.
- Все элементы системы подушки безопасности рассчитаны на эксплуатацию в течение десяти лет со дня выпуска автомобиля. В конце указанного срока необходимо их заменить на сервисной станции ПЕЖО.

Передние подушки безопасности

- Не водите автомобиль, удерживая рулевое колесо за спицы, и не кладите руки на ступицу рулевого колеса.
- Запрещается снимать и протыкать ступицу рулевого колеса, в которой находится подушка, или подвергать ее сильным ударам.
- По возможности откажитесь от курения, поскольку при надувании подушек безопасности это может привести к ожогам или травмированию сигаретой или трубкой.

Боковые подушки безопасности

- Запрещается привинчивать или приклеивать какие-либо предметы к спинкам передних сидений. Это может привести к ранениям грудной клетки или плеча при надувании боковых подушек безопасности.
- Не приближайтесь к двери ближе, чем это необходимо.
- На передние сиденья допускается надевать только сертифицированные специальные чехлы, не мешающие работе боковых подушек безопасности. По этому вопросу проконсультируйтесь на сервисной станции ПЕЖО.

ВОЖДЕНИЕ ПЕЖО 406



Отключение подушки безопасности переднего пассажира*

Для обеспечения безопасности Вашего ребенка необходимо обязательно отключать подушку безопасности переднего пассажира при установке на его сиденье детского сиденья спинкой к направлению движения.

☞ Выньте из замка ключ зажигания, вставьте его в щель выключателя подушки безопасности переднего пассажира 1, поверните в положение "OFF" и выньте из этого положения.

Сигнализатор подушки безопасности на приборной панели будет гореть, пока подушка будет отключена.

В положении "OFF" подушка безопасности переднего пассажира не сработает в случае столкновения.

После снятия детского сиденья поверните выключатель в положение "ON", чтобы подключить подушку безопасности переднего пассажира и обеспечить его защиту в случае столкновения.

* В зависимости от страны поставки автомобиля.



Контроль исправности подушки безопасности

Контроль исправности подушки обеспечивается сигнализатором, который загорается на приборной панели в сопровождении зуммера и соответствующей надписи на многофункциональном дисплее.

Поверните ключ в замке зажигания в положение 2 ("Зажигание включено") : если загорается этот сигнализатор и одновременно звучит зуммер, а на дисплее появляется сообщение "**Подушка безопасности переднего пассажира отключена**", значит подушка переднего пассажира не работает (т.е. выключатель подушки повернут в положение "OFF").

БОКОВЫЕ ПОДУШКИ БЕЗОПАСНОСТИ

Боковые подушки безопасности встроены в спинки передних сидений со стороны двери. Каждая подушка срабатывает в случае сильного удара с той стороны, откуда последовал удар, независимо от другой подушки.

Контроль исправности

Контроль исправности подушек безопасности обеспечивается сигнализатором, расположенным на приборной панели.



Если сигнализатор горит и одновременно раздается звук зуммера, сопровождаемый сообщением на дисплее "**Подушка безопасности неисправна**", обратитесь на сервисную станцию ПЕЖО.

ВОЖДЕНИЕ ПЕЖО 406



Для обеспечения наибольшей эффективности передних и боковых подушек безопасности необходимо выполнять следующие правила:

- Всегда пристегивайтесь на своем месте ремнями безопасности, которые должны быть правильно отрегулированы.
- Сидите в естественной вертикальной позе (пассажиру воспрещается класть ноги на переднюю панель).
- Не размещайте никаких предметов или животных между людьми, сидящими на передних сиденьях, и подушками безопасности. Они могут помешать работе подушек или поранить людей, сидящих на передних сиденьях.
- Категорически запрещено кому-либо проводить работы с системами подушек безопасности, за исключением квалифицированного персонала сервисных станций ПЕЖО.
- После аварии или в случае кражи автомобиля необходимо обязательно проверить систему подушек безопасности.
- Все элементы системы подушки безопасности рассчитаны на эксплуатацию в течение десяти лет со дня выпуска автомобиля. В конце указанного срока необходимо их заменить на сервисной станции ПЕЖО.

Передние подушки безопасности

- Не водите автомобиль, удерживая рулевое колесо за спицы, и не кладите руки на ступицу рулевого колеса.
- Запрещается снимать и протыкать ступицу рулевого колеса, в которой находится подушка, или подвергать ее сильным ударам.
- По возможности откажитесь от курения, поскольку при надувании подушек безопасности это может привести к ожогам или травмированию сигаретой или трубкой.

Боковые подушки безопасности

- Запрещается привинчивать или приклеивать какие-либо предметы к спинкам передних сидений. Это может привести к ранениям грудной клетки или плеча при надувании боковых подушек безопасности.
- Не приближайтесь к двери ближе, чем это необходимо.
- На передние сиденья допускается надевать только сертифицированные специальные чехлы, не мешающие работе боковых подушек безопасности. По этому вопросу проконсультируйтесь на сервисной станции ПЕЖО.

ТЕХНИЧЕСКИЕ ХАРАКТЕРИСТИКИ

ВАРИАНТЫ ИСПОЛНЕНИЯ: Коды вариантов	АВТОМОБИЛИ С БЕНЗИНОВЫМ ДВИГАТЕЛЕМ			
	8B6FZ 8E6FZ 8F6FZ		8BRFN 8ERFN 8FRFN	
ДВИГАТЕЛИ	1,8 л. 16V		2,0 л. 16V	
Рабочий объем, (см ³)	1749		1997	
Диам. цилиндра x ход поршня, мм	82,7 x 81,4		85 x 88	
Количество клапанов	16		16	
Макс. мощность : по стандарту ЕС, кВт	85		100	
Частота вращения при макс. мощности, мин-1	5 500		6 000	
Макс. крутящий момент: по стандарту ЕС, н.м	160		190	
Частота вращения при макс. крутящем моменте, мин-1	4 000		4 100	
Этилированный бензин	Недопустим		Недопустим	
Каталитический нейтрализатор	Есть		Есть	
Электронный впрыск	Есть		Есть	
КОРОБКА ПЕРЕДАЧ	Механич. (5 ступ.)	Автоматич. (4 ступ.)	Механич. (5 ступ.)	Автоматич. (4 ступ.)
ЗАПРАВочНЫЕ ЕМКОСТИ, л.				
Двигатель (с масл. фильтром)	4,25	4,5	4,25	4,25
Коробка передач с главной передачей	1,9	-	1,9	-

ТЕХНИЧЕСКИЕ ХАРАКТЕРИСТИКИ

ВАРИАНТЫ ИСПОЛНЕНИЯ: Коды вариантов	АВТОМОБИЛИ С БЕНЗИНОВЫМ ДВИГАТЕЛЕМ	
	8BR6A 8ER6F	8BRLZ 8ERLZ 8FRLZ
ДВИГАТЕЛИ	2 л. 16V	2 л. MPI 16V
Рабочий объем, (см ³)	1 997	1997
Диам. цилиндра x ход поршня, мм	85 x 88	85 x 88
Количество клапанов	16	16
Макс. мощность : по стандарту ЕС, кВт	100	103
Частота вращения при макс. мощности, мин ⁻¹	6 000	6000
Макс. крутящий момент: по стандарту ЕС, н.м	190	192
Частота вращения при макс. крутящем моменте, мин ⁻¹	4 100	4000
Этилированный бензин	Допустим	Недопустим
Каталитический нейтрализатор	Есть	Есть
Электронный впрыск	Есть	Есть
КОРОБКА ПЕРЕДАЧ	Механич. (5 ступ.)	Механич. (5 ступ.)
ЗАПРАВОЧНЫЕ ЕМКОСТИ, л.		
Двигатель (с масл. фильтром)	4,25	4,25
Коробка передач с главной передачей	1,9	1,9

ТЕХНИЧЕСКИЕ ХАРАКТЕРИСТИКИ

ВАРИАНТЫ ИСПОЛНЕНИЯ: Коды вариантов	АВТОМОБИЛИ С БЕНЗИНОВЫМ ДВИГАТЕЛЕМ		
	8B3FZ 8E3FZ 8F3FZ	8BХFX 8EХFX	
ДВИГАТЕЛИ	2,2 л. 16V	V6 24V с впрыском	
Рабочий объем, (см ³)	2 230	2 946	
Диам. цилиндра x ход поршня, мм	86 x 96	87 x 82,6	
Количество клапанов	16	24	
Макс. мощность : по стандарту ЕС, кВт	116	152	
Частота вращения при макс. мощности, мин ⁻¹	5 750	6000	
Макс. крутящий момент: по стандарту ЕС, н.м	217	285	
Частота вращения при макс. крутящем моменте, мин ⁻¹	3 900	3750	
Этилированный бензин	Недопустим	Недопустим	
Каталитический нейтрализатор	Есть	Есть	
Электронный впрыск	Есть	Есть	
КОРОБКА ПЕРЕДАЧ	Механич. (5 ступ.)	Механич. (5 ступ.)	Автоматич. (4 ступ.)
ЗАПРАВочНЫЕ ЕМКОСТИ, л.			
Двигатель (с масл. фильтром)	4,25	4,75	4,75
Коробка передач с главной передачей	1,85	1,85	-

ТЕХНИЧЕСКИЕ ХАРАКТЕРИСТИКИ

ВАРИАНТЫ ИСПОЛНЕНИЯ: Коды вариантов	АВТОМОБИЛИ С ДИЗЕЛЬНЫМ ДВИГАТЕЛЕМ				
	8BRHY 8ERHY 8FRHY	8BRHZ/S 8ERHZ/S 8FRHZ/S		8BRHS 8ERHS 8FRHS	8B4HX 8E4HX 8F4HX
ДВИГАТЕЛИ	Турбодизель 2 л. HDI	Турбодизель 2 л. HDI		Турбодизель 2,2 л. HDI 16V	
Рабочий объем, (см ³)	1 997	1 997		2179	
Диам. цилиндра x ход поршня, мм	85 x 88	85 x 88		85 x 96	
Количество клапанов	8	8		16	
Макс. мощность : по стандарту ЕС, кВт	66	80/79		79	98
Частота вращения при макс. мощности, мин-1	4 000	4 000		4000	
Макс. крутящий момент: по стандарту ЕС, н.м	205	250		314	
Частота вращения при макс. крутящем моменте, мин-1	1 900	1 750		2000	
Этилированный бензин	Дизтопливо	Дизтопливо		Дизтопливо	
Каталитический нейтрализатор	Есть	Есть		Есть	
Электронный впрыск	Впрыск	Впрыск		Впрыск	
Сажевый фильтр (FAP)	Нет	Нет	Да	Нет	Да
КОРОБКА ПЕРЕДАЧ	Механич. (5 ступ.)	Механич. (5 ступ.)	Автомат. (4 ступ.)	Механич. (5 ступ.)	Механич. (5 ступ.)
ЗАПРАВочНЫЕ ЕМКОСТИ, л.					
Двигатель (с масл. фильтром)	4,5	4,5	4,5	4,5	4,5
Коробка передач с главной передачей	1,9	1,85	–	1,85	1,85

ТЕХНИЧЕСКИЕ ХАРАКТЕРИСТИКИ

Расходы топлива автомобилей с кузовом "седан"			Согласно Директиве ЕС 93/116 (л./100 км)			
Двигатель	Коробка передач	Код модели	Городской Цикл	Загородный Цикл	Смешанный Цикл	Массовый выброс CO ₂
1,8 л. 16V	Механич.	8B6FZ	10,6	6,0	7,7	182 г/км
1,8 л. 16V	Автоматич.	8B6FZ	12,3	6,2	8,4	201 г/км
2,0 л. 16V	Механич.	8BRFN	11,5	6,5	8,3	197 г/км
2,0 л. 16V	Автоматич.	8BRFN	12,3	6,5	8,6	206 г/км
2,0 л. 16V	Механич.	8BR6F	–	–	–	–
2,0 л. HPI 16V	Механич.	8BRLZ	10,3	6,0	7,5	177 г/км
2,2 л. 16V	Механич.	8B3FZ	12,2	6,5	8,6	207 г/км
V6 24V	Механич.	8BXFX	13,7	7,2	9,6	229 г/км
V6 24V	Автоматич.	8BXFX	14,3	7,5	10	238 г/км
2 л. HDI	Механич.	8BRHY	7,4	4,7	5,6	154 г/км
2 л. HDI	Механич.	8BRHZ/S	7,3/-	4,5/-	5,5/-	150/- г/км
2 л. HDI	Автоматич.	8BRHZ	8,9	5,1	6,5	173 г/км
2,2 л. HDI 16V	Механич.	8B4HX	8,8	4,9	6,4	168 г/км

Данные по расходу топлива соответствуют моменту подготовки книги к изданию.

ТЕХНИЧЕСКИЕ ХАРАКТЕРИСТИКИ

Расходы топлива автомобилей с кузовом "универсал"			Согласно Директиве ЕС 93/116 (л./100 км)			
Двигатель	Коробка передач	Код модели	Городской цикл	Загородный цикл	Смешанный цикл	Массовый выброс CO ₂
1,8 л. 16V	Механич.	8E6FZ 8F6FZ	10,8	6,2	7,9	187 г/км
1,8 л. 16V	Автоматич.	8E6FZ 8FLFY	12,4	6,4	8,6	206 г/км
2,0 л. 16V	Механич.	8ERFN 8FRFN	11,5	6,6	8,4	200 г/км
2,0 л. 16V	Автоматич.	8ERFN 8FRFN	12,3	6,6	8,7	208 г/км
2,0 л. 16V	Механич.	8ER6F	–	–	–	–
2,0 л. HPI 16V	Механич.	8ERLZ 8FRLZ	10,4	6,2	7,5	185 г/км
2,2 л. 16V	Механич.	8E3FZ 8F3FZ	12,3	6,8	8,8	210 г/км
V6 24V	Механич.	8EXFX 8FXFX	13,9	7,4	9,8	234 г/км
V6 24V	Автоматич.	8EXFX 8FXFX	14,5	7,7	10,2	243 г/км
2,0 л. HDI	Механич.	8ERHY 8FRHY	7,6	4,8	5,8	160 г/км
2,0 л. HDI	Механич.	8ERHZ/S 8FRHZ/-	7,5/-	4,7/-	5,7/-	156/- г/км
2,0 л. HDI	Автоматич.	8ERHZ 8FRHZ	9,3 –	5,1 –	6,5 –	173 г/км –
2,2 л. HDI 16V	Механич.	8E4HX 8F4HX	8,8	5,1	6,5	170 г/км

Данные по расходу топлива соответствуют моменту подготовки книги к изданию.

ТЕХНИЧЕСКИЕ ХАРАКТЕРИСТИКИ

Массы автомобилей с кузовом "седан" и буксируемых прицепов, кг

Двигатель	1,8 л 16V	1,8 л. 16V	1,8 л. 16V	2 л. 16V	2 л. 16V	2 л. HPI 16V	2,2 л. 16V	V6 24V
Коробки передач	Механич.	Механич.	Автомат.	Механич.	Автомат.	Механич.	Механич.	Механич.
Код исполнения : 8В	LFY	6FZ	6FZ	RF/N	RF/N	RLZ	3FZ	XFX
• Снаряженная масса	1 260	1315	1340	1 350	1 370	1340	1 370	1 455
• Максимальная масса груженого автомобиля	1 790	1855	1880	1 890	1 910	1880	1 910	1 995
• Максимальная полная масса автопоезда (МПМА)*	2 990	3055	2980	3 090	3 110	3080	3 110	3 295
• Максимальная масса прицепа, оборудованного тормозной системой	1 500	1300	1300	1 500	1 500	1500	1 500	1 500
• Максимальная нагрузка на буксирное устройство	80	80	80	80	80	80	80	80

Двигатель	V6 24V	2 л. HDI	2 л. HDI	2 л. HDI	2,2 л. HDI 16V			
Коробки передач	Автомат.	Механич.	Механич.	Автомат.	Механич.			
Код исполнения : 8В	XFX	RHY	RHZ	RHZ	4HX			
• Снаряженная масса	1 475	1 300	1 410	1400	1410			
• Максимальная масса груженого автомобиля	2 015	1 870	1 950	1940	1950			
• Максимальная полная масса автопоезда (МПМА)*	3 315	3 070	3 150	3450	3150			
• Максимальная масса прицепа, оборудованного тормозной системой	1 500	1 500	1 500	1500	1500			
• Максимальная нагрузка на буксирное устройство	80	80	80	80	80			

* В случае буксировки прицепа скорость ограничена 100 км/ч.

ТЕХНИЧЕСКИЕ ХАРАКТЕРИСТИКИ

Массы автомобилей с кузовом "универсал" и буксируемых прицепов, кг

Двигатель	1,8 л. 16V	1,8 л. 16V	2 л. 16V	2 л. 16V	2 л. HPI 16V	2,2 л. 16V	V6 24V	V6 24V
Коробки передач	Механ.	Автомат.	Механ.	Автомат.	Механ.	Механ.	Механ.	Автомат.
Код исполнения : 8E	6FZ	6FZ	RFN	RFN	RLZ	3FZ	XFY	XFY
• Снаряженная масса	1365	1395	1 400	1 420	1400	1 420	1 505	1 525
• Максимальная масса груженого автомобиля	2015	2045	2 050	2 070	2050	2 070	2 155	2 175
• Максимальная полная масса автопоезда (МПМА)*	3215	3245	3 250	3 270	3250	3 270	3 455	3 475
• Максимальная масса прицепа, оборудованного тормозной системой	1500	1500	1 500	1 500	1500	1 500	1 500	1 500
• Максимальная нагрузка на буксирное устройство	80	80	80	80	80	80	80	80

Двигатель	2 л. HDI	2л. HDI	2 л. HDI	2,2 л. HDI 16V				
Коробки передач	Механ.	Механ.	Автомат.	Механ.				
Код исполнения : 8E	RHY	RHZ	RHZ	4HX				
• Снаряженная масса	1 380	1 425	1460	1460				
• Максимальная масса груженого автомобиля	2 030	2 075	2110	2110				
• Максимальная полная масса автопоезда (МПМА)*	3 230	3 275	3310	3310				
• Максимальная масса прицепа, оборудованного тормозной системой	1 500	1 500	1500	1500				
• Максимальная нагрузка на буксирное устройство	80	80	80	80				

* В случае буксировки прицепа скорость ограничена 100 км/ч.

ТЕХНИЧЕСКИЕ ХАРАКТЕРИСТИКИ

.....

Массы автомобилей с 7-ми местным кузовом "универсал" (BREAK) и буксируемых прицепов, кг

Двигатель	1,8 л. 16V	1,8 л. 16V	2 л. 16V	2 л. 16V	2 л. HPI 16V	2,2 л. 16V	2 л. HDI	2 л. HDI
Коробки передач	Механ.	Автомат.	Механ.	Механ.	Механ.	Механ.	Автомат.	Механ.
Код исполнения : 8F	6FZ	6FZ	RFN	RFN	RLZ	3FZ	RHY	RHZ
• Снаряженная масса	1405	1425	1 420	1 440	1405	1 440	1 400	1 445
• Максимальная масса груженого автомобиля	2035	2050	2 050	2 070	2035	2 070	2 030	2 125
• Максимальная полная масса автопоезда (МПМА)*	3235	3250	3 250	3 270	3235	3 270	3 230	3 325
• Максимальная масса прицепа, оборудованного тормозной системой	1500	1500	1 500	1 500	1500	1 500	1 500	1 500
• Максимальная нагрузка на буксирное устройство	80	80	80	80	80	80	80	80

Двигатель	2 л. HDI	2,2 л. HDI 16V						
Коробки передач	Механ.	Автомат.						
Код исполнения : 8F	RHZ	4HX						
• Снаряженная масса	1460	1465						
• Максимальная масса груженого автомобиля	2140	2145						
• Максимальная полная масса автопоезда (МПМА)*	3340	3345						
• Максимальная масса прицепа, оборудованного тормозной системой	1500	1500						
• Максимальная нагрузка на буксирное устройство	80	80						

* В случае буксировки прицепа скорость ограничена 100 км/ч.

ТЕХНИЧЕСКИЕ ХАРАКТЕРИСТИКИ

Габаритные размеры автомобиля с кузовом "седан" ("berline"), мм

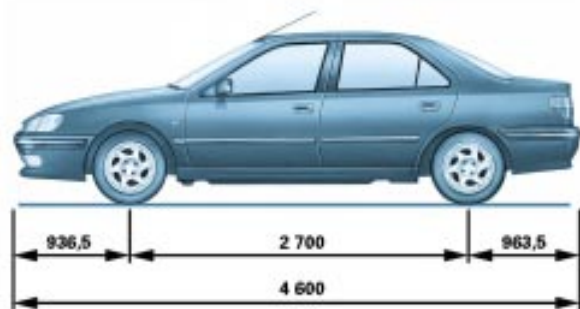

Габаритные размеры автомобиля с кузовом "универсал" ("break"), мм

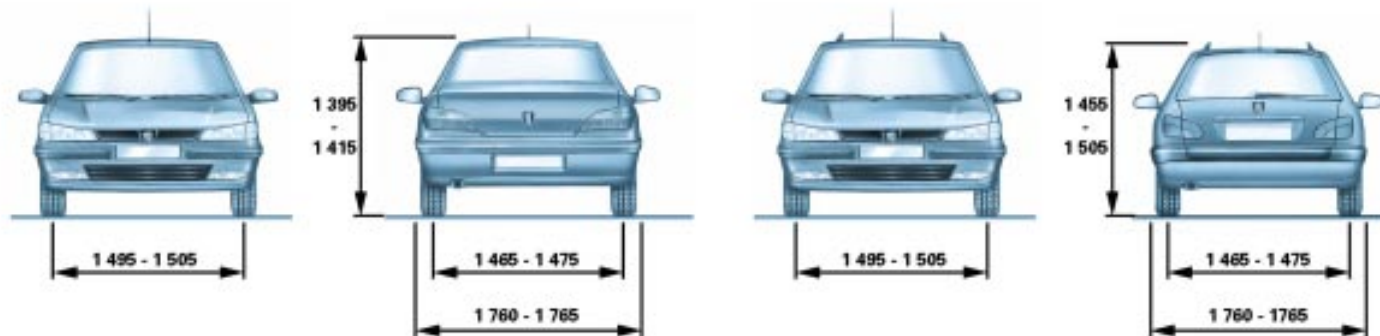
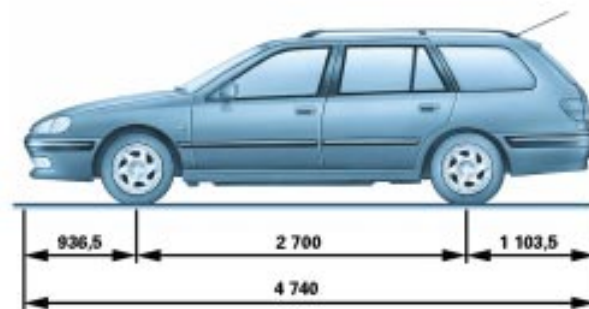

ТЕХНИЧЕСКИЕ ХАРАКТЕРИСТИКИ



ИДЕНТИФИКАЦИОННЫЕ ТАБЛИЧКИ ВАШЕГО АВТОМОБИЛЯ

- A. Табличка завода-изготовителя
- B. Серийный номер на кузове.
- C. Серийный номер на переднем щитке.
- D. Шины и обозначение цвета окраски кузова.

На табличке D, расположенной возле петель на передней стойке двери водителя, приводятся следующие данные:

- размеры колесных дисков и шин;
- марки шин, одобренные изготовителем;
- величины давления воздуха в шинах (**контроль давления в шинах должен осуществляться на холодных шинах не реже одного раза в месяц**);
- обозначение цвета окраски кузова.