

РУКОВОДСТВО ПО ЭКСПЛУАТАЦИИ



CITROËN C-ÉLYSÉE



MyCITROËN

## Руководство по эксплуатации на сайте

Руководство по эксплуатации своего автомобиля Вы можете найти на сайте CITROËN в рубрике "MyCitroën".

В "личном кабинете" Вы найдете информацию о своем автомобиле и его обслуживании, адрес для связи с фирмой и настройки страницы под свои интересы.

Изучая руководство по эксплуатации в режиме онлайн, Вы также можете просмотреть последние информационные выпуски, разнесенные по страницам соответствующих моделей и определяемые по этой пиктограмме:



Если в Вашей стране на странице фирмы нет доступа к рубрике "MyCitroën", свое руководство по эксплуатации Вы можете найти в интернете на сайте

<http://service.citroen.com>.

Выберите:

> интерактивную ссылку "Частные лица",

> язык,

> тип кузова,

> дату издания, соответствующую дате первой регистрации автомобиля.

На сайте откроется ваше руководство по эксплуатации в том же издании.

Обратите внимание!

На ваш автомобиль установлена часть оборудования, представленного в данном руководстве - в зависимости от уровня комплектации, версии и характеристик автомобиля, а также от страны, в которую он поставляется.

Установка на автомобиль любого электрооборудования или дополнительного электроприбора, не имеющего артикула в Каталоге сертифицированной продукции компании CITROËN может вывести из строя Вашу бортовую электронную систему. Примите во внимание эту особенность и обратитесь к нашему официальному дилеру, чтобы ознакомиться со всей номенклатурой изделий и дополнительного оборудования из Каталога сертифицированной продукции CITROËN.

Экспликация

 обратите внимание

 дополнительная информация

 защита окружающей среды

 см. указанную страницу

CITROËN представляет

на всех континентах широкую гамму версий, сочетающую передовые технологии, а также новый, современный и креативный подход в создании автомобиля.

Благодарим вас за покупку и поздравляем с правильным выбором.

За рулем вашего нового автомобиля

знание каждого устройства,

каждого органа управления и регулировки поможет вам сделать

ваши поездки

и путешествия более комфортными и приятными.

**Желаем Вам счастливого пути!**

Краткое знакомство с автомобилем		Комфорт	<b>3</b>	Вождение автомобиля	<b>5</b>
Эко-вождение		Передние сиденья	55	Пуск - останов двигателя	75
Контрольные приборы, индикаторы и сигнализаторы	<b>1</b>	Задние сиденья	57	Ручной стояночный тормоз	76
Комбинация приборов	22	Зеркала заднего вида	58	Механическая коробка передач	77
Контрольные лампы	23	Регулировка положения рулевого колеса	60	Секвентальная коробка передач	78
Указатель технического обслуживания	32	Вентиляция	61	Автоматическая коробка передач	82
Счетчики пробега	34	Отопление	63	Ограничитель скорости	85
Настройка календаря и часов	35	Кондиционер воздуха с ручными настройками (без дисплея)	63	Круиз-контроль	87
Бортовой компьютер	36	Электронный климат-контроль (с дисплеем)	65	Помощь при парковке задним ходом	89
Монохромный дисплей С (Автомобильная магнитола / Bluetooth)	38	Удаление конденсата и инея с передних стекол	68		
		Обдув и обогрев заднего стекла	69		
Открываемые элементы кузова	<b>2</b>			Обустройство	<b>4</b>
Ключ с дистанционным управлением	42	Оборудование и принадлежности салона	70	Обеспечение обзора	<b>6</b>
Охранная сигнализация	46	Обустройство багажного отделения	73	Переключатель световых приборов	91
Двери	48			Регулировка фар	96
Багажное отделение	49			Переключатель режимов стеклоочистителя	97
Стеклоподъемники	51			Плафоны	99
Топливный бак	52				
Ограничитель горловины топливного бака (на дизельных модификациях)	53				

## Безопасность **7**

Указатели поворотов	100
Аварийная световая сигнализация	100
Звуковой сигнал	100
Системы оптимизации торможения	101
Системы управления динамикой автомобиля в поворотах	102
Ремни безопасности	103
Подушки безопасности	106

## Безопасность детей **8**

Детские кресла	110
Детские кресла с креплениями ISOFIX	116
Безопасность детей	119

## Практическая информация **9**

Комплект принадлежностей для временного устранения прокола в шине	120
Замена колеса	126
Замена лампы	133
Замена предохранителя	139
Аккумуляторная батарея	144
Режим энергосбережения	147
Замена щетки стеклоочистителя	148
Буксировка автомобиля	149
Буксировка прицепа	151
Зимняя (-ие) заслонка (-и)	153
Рекомендации по уходу за автомобилем	154
Дополнительное оборудование	154
Резиновый коврик	156
Багажные дуги	157

## Текущие проверки **10**

Капот	159
Бензиновые двигатели	160
Дизельный двигатель	161
Если топливо в баке закончилось (на дизельной модификации)	162
Проверка уровней	163
Контрольные проверки	166

## Технические характеристики **11**

Бензиновые двигатели	168
Массы автомобилей с бензиновым двигателем	169
Дизельные двигатели	170
Массы автомобилей с дизельным двигателем	171
Габаритные размеры	172
Идентификационные данные	173

## Аудиосистема и телематика

Автомобильная магнитола / Bluetooth	175
Автомобильная магнитола	205

Визуальный поиск ■

Алфавитный указатель ■

## Внешнее оборудование автомобиля

### Комплект принадлежностей для устранения прокола в шине

В комплект входят компрессор и флакон с герметиком для временного устранения прокола в шине.

▶ 120



### Помощь при парковке

Эта система служит для предупреждения водителя о препятствиях, которые могут оказаться за автомобилем во время движения на передаче заднего хода.

▶ 89

# Замки

## Ключ-пульт



A. Раскрывание / Складывание ключа.



**Запирание**  
(нажать один раз; загораются указатели поворотов; двери запираются).



**Отпирание и приоткрытие багажника**  
(нажать более одной секунды; указатели поворотов быстро мигают; багажник и двери отпираются).



**Отпирание автомобиля**  
(указатели поворотов быстро мигают).



## Крышка багажника

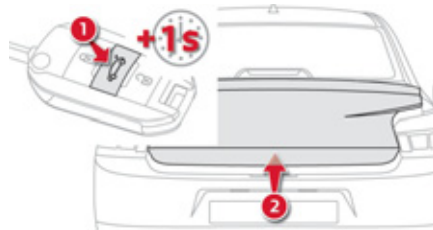

### Снаружи

1. Отпирание и приоткрытие крышки багажника.
2. Открывание крышки багажника.

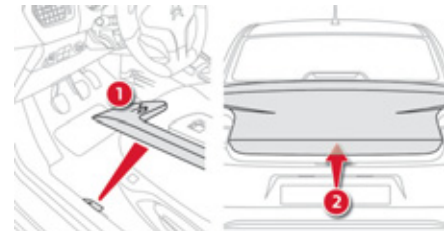
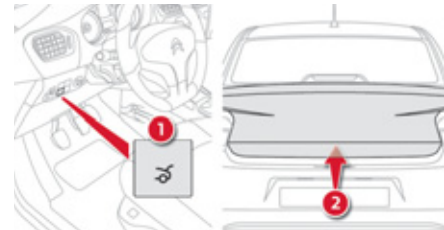

### Из салона

1. Приоткрытие крышки багажника.
2. Открывание крышки багажника.



## Открывающиеся элементы кузова

### Топливный бак

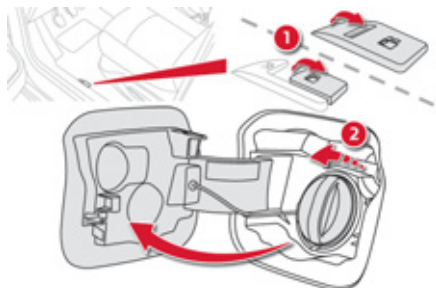

1. Открывание лючка топливного бака.
2. Снятие крышки с горловины топливного бака.

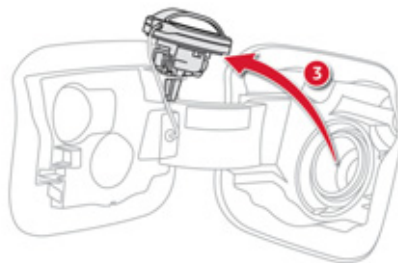

3. Крючок для крышки топливного бака.  
Емкость топливного бака: около 50 литров.

▶ 52

### Капот

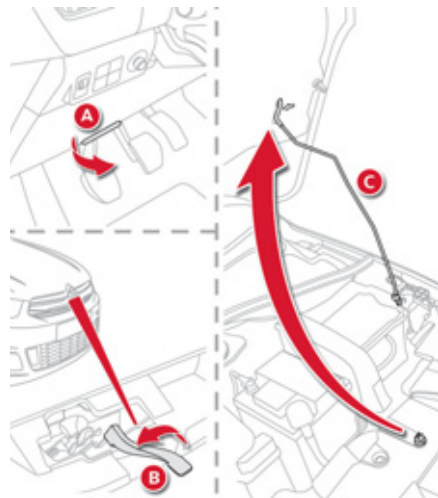

- A. Рукоятка для отпирания капота из салона.
- B. Рычажок замка под капотом.
- C. Упор капота.

▶ 159



## Оборудование и обустройство салона

### Ограничитель / Регулятор скорости

Эти системы позволяют поддерживать скоростной режим автомобиля на заданном Вами уровне.

▶ 85, 87

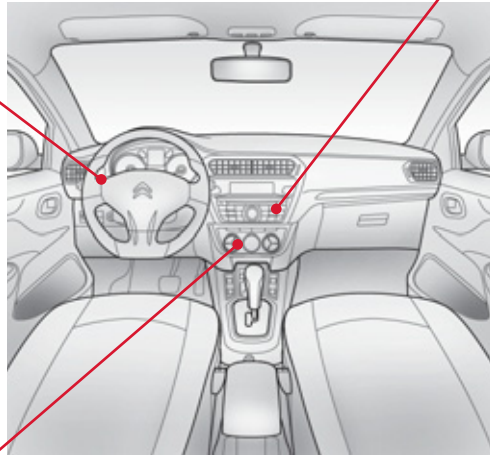

### Кондиционер воздуха с электронными настройками (с дисплеем)

Система климат-контроля с дисплеем обеспечивает оптимальную температуру воздуха и комфортный микроклимат в салоне автомобиля.

▶ 65

### Системы аудиооборудования и связи

Установленное на автомобиле оборудование современно и высокотехнологично: совместимая с форматом MP3 автомагнитола, USB-ридер, беспроводная гарнитура Bluetooth, дополнительные входы и разъемы и др.

#### Автомагнитола / Bluetooth

▶ 175

#### Автомагнитола

▶ 205

## Оборудование места водителя

1. Выключатели регулятора скорости / ограничителя скорости.
2. Рукоятка механизма регулирования положения рулевого колеса.
3. Переключатели световых приборов и указателей поворотов. Звуковой сигнал\*.
4. Панель приборов.
5. Место расположения подушки безопасности водителя и звуковой сигнал\*.
6. Прикуриватель / Розетка для дополнительных электроприборов 12 В. Вход USB / Jack.
7. Выключатель подогрева сиденья.
8. Привод механизма отпирания замка люка топливного бака. Привод механизма отпирания замка багажника\*.
9. Привод механизма отпирания замка капота.
10. Блок предохранителей.
11. Регулятор угла наклона фар.
12. Выключатель системы динамической стабилизации ESP/ASR. Выключатель механизма отпирания замка багажника\*. Контрольная лампа системы охранной сигнализации.
13. Привод механизма регулировки положения наружных зеркал.
14. Боковая вентиляционная решетка с регулировкой и заслонкой.
15. Сопло для обогрева переднего бокового стекла.

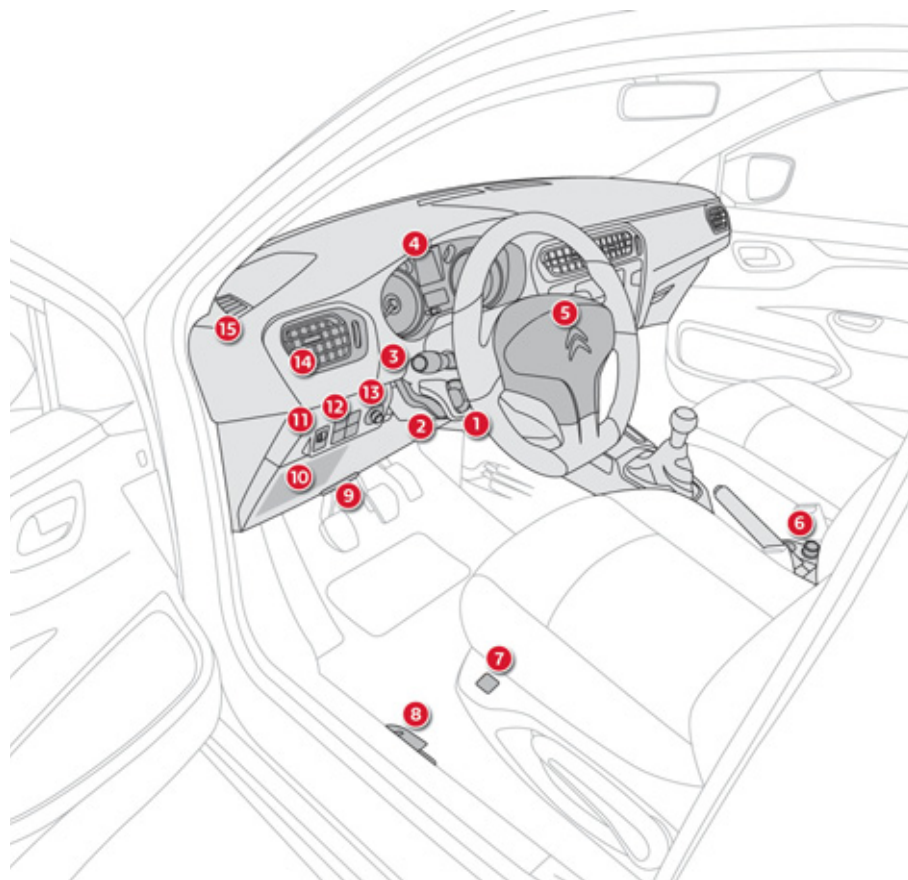

\* В зависимости от варианта комплектации автомобиля.

## Оборудование места водителя

1. Замок включения стартера с противоугонным устройством.
2. Выключатели стеклоочистителя и стеклоомывателя / бортового компьютера.
3. Кнопка запираения / отпираения центрального замка.
4. Открытый лоток для мелких предметов. или Монохромный дисплей С (Автомобильная магнитола / Bluetooth).
5. Центральные вентиляционные решетки с регулировкой и заслонкой.
6. Сопло для обогрева ветрового стекла.
7. Место расположения подушки безопасности пассажира.
8. Перчаточный ящик.
9. Выключатель аварийной световой сигнализации.
10. Автомобильная магнитола.
11. Выключатель отопления / кондиционера воздуха.
12. Пепельница / Держатель банки с напитком.
13. Выключатели стеклоподъемников.
14. Рычаг переключения передач.
15. Стояночный тормоз.

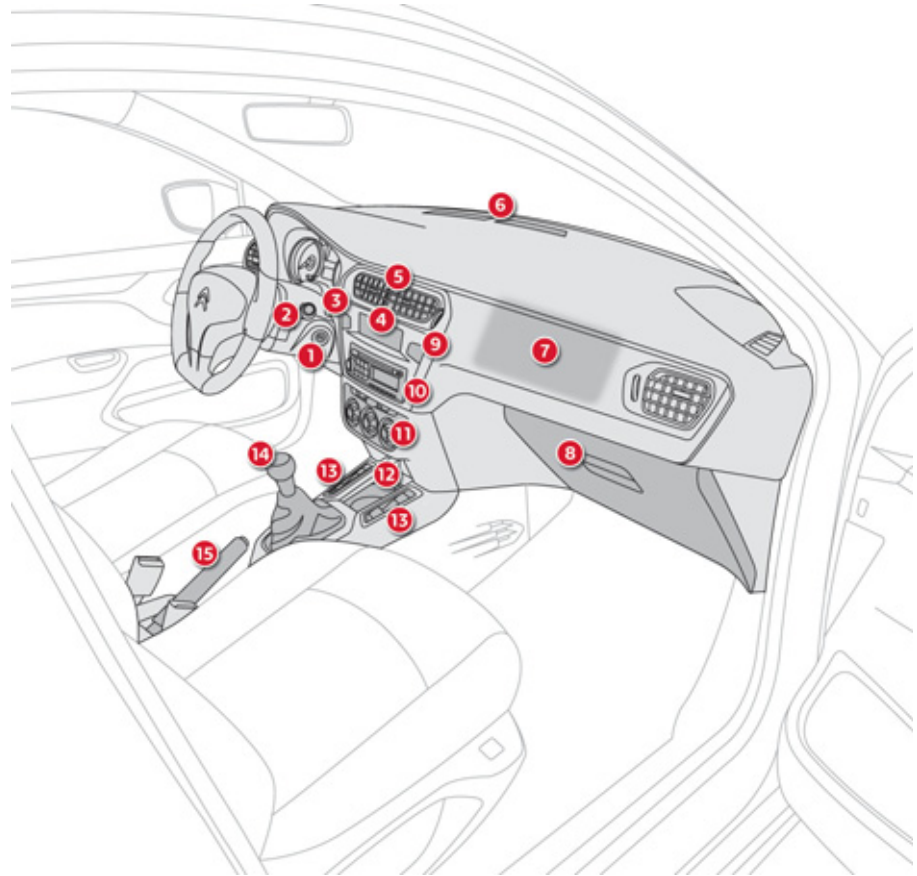

## Подготовка к комфортному вождению

### Передние сиденья

#### Ручные настройки

1. Настройка подголовника по высоте.
2. Настройка наклона спинки.
3. Регулировка сиденья водителя по высоте.
4. Продольная регулировка сиденья.

▶ 55



## Подготовка к комфортному вождению

### Настройка подголовника

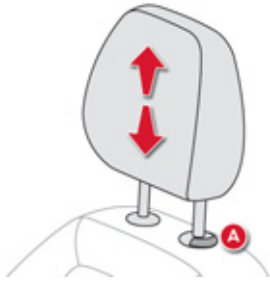

Чтобы поднять, потяните его вверх.  
Чтобы опустить, нажмите одновременно на фиксатор **A** и на подголовник.

▶ 56

### Регулировка положения рулевого колеса

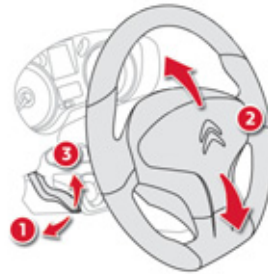

1. Освободите фиксатор.
2. Отрегулируйте по высоте.
3. Зафиксируйте.

**!** По соображениям безопасности эти операции следует осуществлять только на остановленном автомобиле.

▶ 60

## Подготовка к комфортному вождению

### Наружные зеркала заднего вида

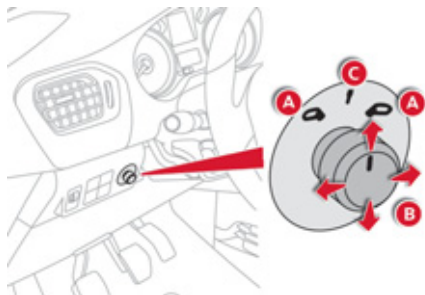

#### Электрические настройки

- A. Выбор зеркала.
- B. Настройка положения зеркала.
- C. Снятие выбора зеркала.

▶ 58

### Салонное зеркало заднего вида

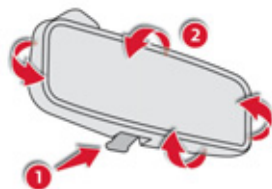

1. Перевод зеркала в положение "день".
2. Настройка положения зеркала.

### Передние ремни безопасности

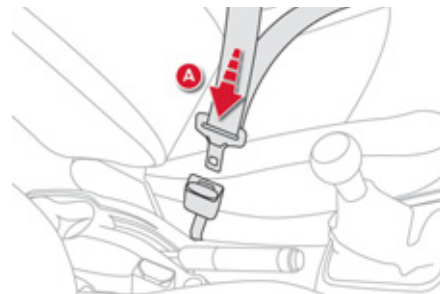

- A. Пристегивание ремня.



▶ 103

## Системы обеспечения обзорности

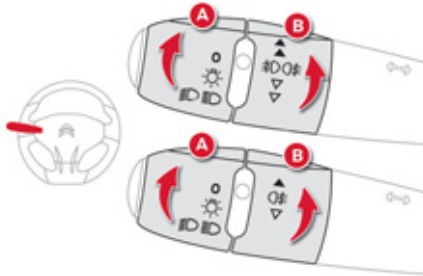

### Световые приборы



#### Кольцевой выключатель А

-  Световые приборы выключены.
-  Стояночные огни.
-  Включены фары ближнего / дальнего света.

#### Кольцевой выключатель В

-  Включен задний противотуманный фонарь.  
или
-  Включены противотуманные фары и задний противотуманный фонарь.

▶ 92, 93

### Очиститель ветрового стекла

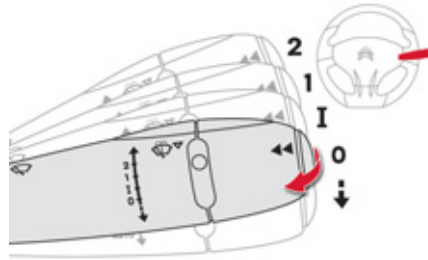







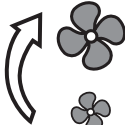

- 2. Быстрая скорость.
  - 1. Медленная скорость.
  - I. Прерывистый режим.
  - 0. Выключено.
  - ↓ Включение на один цикл: кратко нажмите на выключатель книзу.
- Омыватель стекла: чтобы включить, потяните за выключатель к себе.

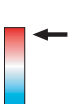
▶ 97

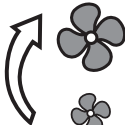
## Обеспечение комфортного микроклимата

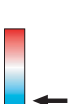
### Рекомендации по настройкам кондиционера воздуха

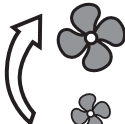
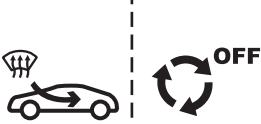
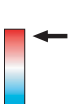
Мне необходимо...	Отопление или ручная настройка кондиционера				
	Распределение потоков воздуха	Расход воздуха	Рециркуляция воздуха / Подача наружного воздуха	Температура воздуха	Ручная настройка кондиционера
ПОВЫСИТЬ ТЕМПЕРАТУРУ					
ПОНИЗИТЬ ТЕМПЕРАТУРУ					<b>ON</b>
УДАЛИТЬ КОНДЕНСАТ СО СТЕКЛА УДАЛИТЬ ИНЕЙ СО СТЕКЛА					<b>ON</b>



## Бортовые системы контроля

### Панель приборов

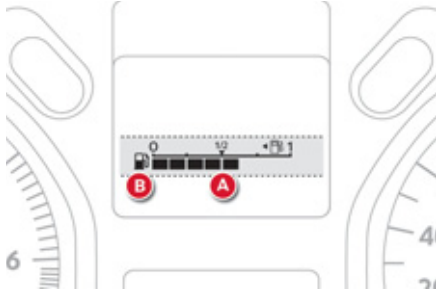

- A.** При включенном зажигании должны загореться штрихи, показывающие уровень топлива в баке.
- B.** При пуске двигателя сигнализатор аварийного остатка топлива должен погаснуть.

▶▶ 22

### Контрольные лампы



При включении зажигания загораются сигнализаторы аварийных состояний оранжевого и красного цветов. При запущенном двигателе эти сигнализаторы должны погаснуть. Если какие-либо из них продолжают гореть, читайте информацию на соответствующей странице.

▶▶ 23-31

### Блок выключателей

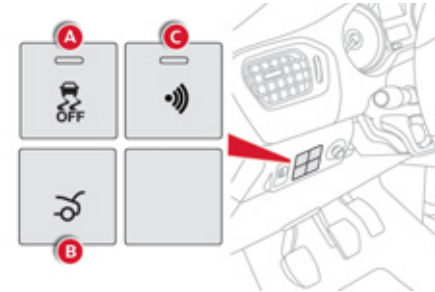

Загорание контрольной лампы свидетельствует о состоянии соответствующей системы.

**A.** Выключатель системы ESP/ASR.

▶▶ 102

**B.** Открывание крышки багажника (в зависимости от версии).

▶▶ 49

**C.** Контрольная лампа охранной сигнализации.

▶▶ 46

## Система обеспечения безопасности пассажиров

### Подушка безопасности переднего пассажира

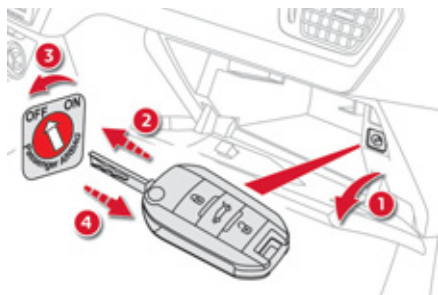

1. Откройте перчаточный ящик.
2. Вставьте ключ.
3. Поверните его в положение:  
"ON" (активировать систему), если на переднем сиденье везете пассажира или ребенка в кресле "лицом вперед",  
"OFF" (отключить систему), если перевозите ребенка в кресле "спинкой вперед".
4. Извлеките ключ.

▶ 107

### Передние ремни безопасности и передняя подушка безопасности пассажира



- A. Сигнализатор непристегнутого или отстегнутого ремня водителя / отстегнутого ремня переднего пассажира.
- B. Сигнализатор неисправности одной из подушек безопасности.

▶ 31

- C. Контрольная лампа отключенной фронтальной подушки безопасности пассажира.

▶ 26

## Системы обеспечения комфортного вождения

### Секвентальная коробка передач

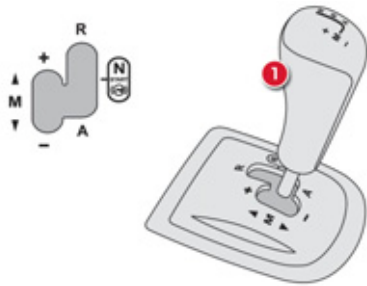

Установленная на автомобиле пятиступенчатая коробка передач позволит Вам выбрать по собственному усмотрению комфортное автоматическое управление, либо воспользоваться режимом ручного управления.

1. Рычаг селектора.

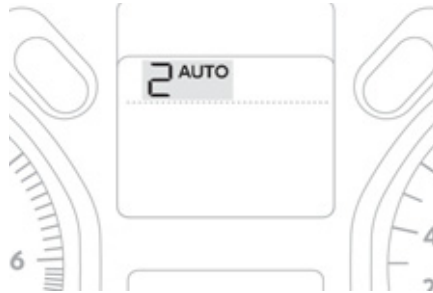

#### Индикация на панели приборов

На панели приборов отражаются включенные передачи и режимы работы коробки передач.

- N.** Neutral (Нейтральная передача).
- R.** Reverse (Передача заднего хода).
- 1... 5.** Включенные передачи.
- AUTO.** Автоматизированный режим.

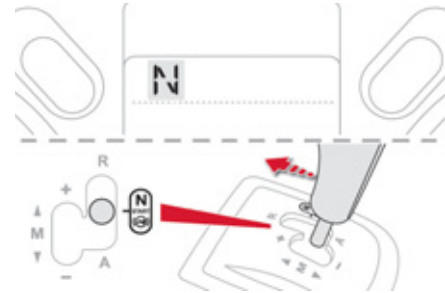

#### Начало движения автомобиля

- ☞ Переведите селектор на **N**.
- ☞ Жестко удерживайте нажатой педаль тормоза.
- ☞ Запустите двигатель.
- ☞ Включите автоматизированный (положение **A**) или ручной режим (положение **M**) при помощи рычага селектора **1**, или включите передачу заднего хода, переведя рычаг селектора **1** в положение **R**.
- ☞ Отпустите стояночный тормоз.
- ☞ Плавно отпустите педаль тормоза - автомобиль сразу придет в движение.

## Системы обеспечения комфортного вождения

### Автоматическая коробка передач

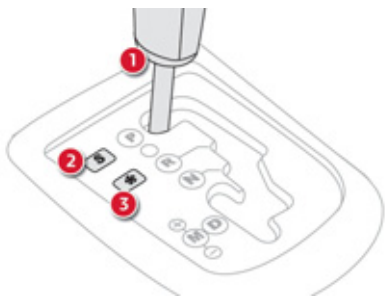

Четырехступенчатая коробка передач может работать как в автоматическом режиме, так и в режиме ручного переключения передач.

1. Рычаг селектора.
2. Кнопка "S" ("спортивное вождение").
3. Кнопка "❄" ("вождение по снегу").

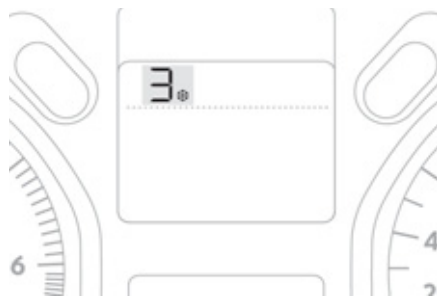

#### Индикация на панели приборов

На панели приборов отражаются включенные передачи и режимы работы коробки передач.

- P. Parking ("Стоянка").
- R. Reverse ("Передача заднего хода").
- N. Neutral ("Нейтральная передача").
- D. Drive ("Автоматический режим").
- S. Программа "спортивное вождение".
- ❄ Программа "вождение по снегу".
- 1... 4. Включенные передачи.
- . Индикация неверно выбранной передачи в ручном режиме.

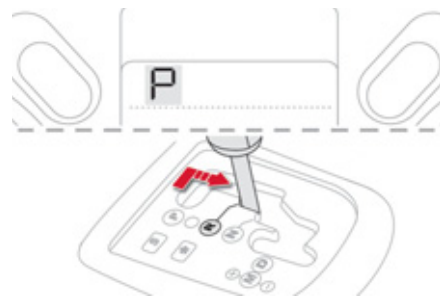

#### Начало движения автомобиля

- ☞ Затяните стояночный тормоз.
- ☞ Переведите селектор на P или N.
- ☞ Запустите двигатель.
- ☞ Нажмите на педаль тормоза.
- ☞ Отпустите стояночный тормоз.
- ☞ Затем переведите селектор на R, D или M.
- ☞ Плавно отпустите педаль тормоза - автомобиль сразу придет в движение.

## Системы обеспечения комфортного вождения

### Ограничитель скорости "LIMIT"

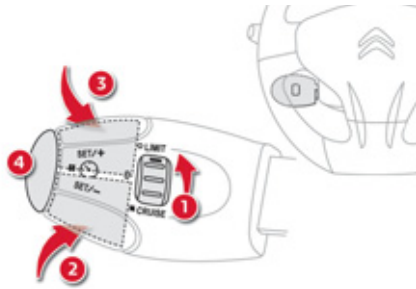

1. Выбор режима "движение с ограничителем скорости".
2. Уменьшение параметра скорости.
3. Увеличение параметра скорости.
4. Включение / Выключение ограничителя скоростного режима.

Настройку скоростного режима следует осуществлять при работающем двигателе.

▶ 85

### Регулятор скорости ("Круз-контроль")

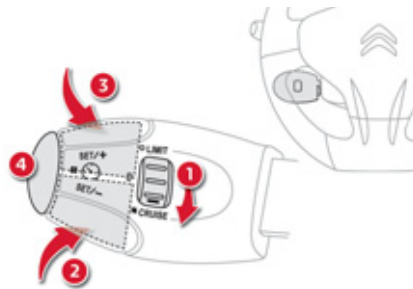

1. Выбор режима "движение с регулятором скорости"
2. Уменьшение параметра скорости.
3. Увеличение параметра скорости.
4. Включение / Выключение регулятора скоростного режима.

Система запоминает скорость и активируется, если автомобиль движется со скоростью более 40 км/ч и не менее, чем на 4-й передаче в МКП (на 2-й передаче - в секвентальной или в автоматической коробке передач).

▶ 87

### Индикация на панели приборов

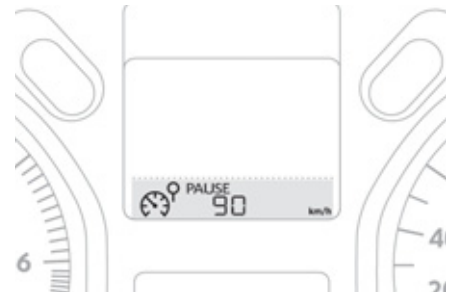

При активировании системы регулирования или ограничения скоростного режима на панели приборов появляется соответствующий сигнализатор.



Регулятор скорости



Ограничитель скорости

## Эко-вождение

Эко-вождение - это повседневная практика управления автомобилем, способствующая оптимизации расхода топлива и уменьшению выбросов CO<sub>2</sub>.

### **Оптимизируйте обращение с коробкой передач**

На автомобилях с механической коробкой передач трогайтесь плавно, не запаздывайте с переходом на высшие передачи, переключайте их своевременно.

На автомобилях с автоматической или секвентальной коробкой передач оставайтесь в режиме "D" ("Drive" - "Вождение") или "A" ("Auto" - "Автомат") - в зависимости от типа селектора, при этом избегайте сильных и резких нажатий на педаль акселератора.

### **Придерживайтесь плавного стиля вождения**

Соблюдайте безопасные интервалы между автомобилями, тормозить лучше двигателем, а не педалью тормоза, плавно нажимайте на педаль сцепления. Такой стиль вождения содействует экономии топлива, сокращению выбросов CO<sub>2</sub> и снижению шумового фона на дороге.

Если дорожное движение не стеснено, то, при наличии в комплектации автомобиля регулятора скорости, включите его, как только превысите 40 км/ч.

### **Умеренно пользуйтесь бортовым электрическим оборудованием**

Если перед поездкой в салоне слишком жарко, проветрите его - опустите стекла и откройте вентиляцию, прежде чем включить кондиционер.

По достижении скорости более 50 км/ч поднимите стекла и оставьте вентиляцию открытой.

Пользуйтесь дополнительными средствами регулирования температуры в салоне (напр., шторами и т.п.).

Выключите кондиционер, как только в салоне установится комфортный микроклимат. Выключите обдув и обогрев стекол, если эти функции работают не в автоматическом режиме. Как можно раньше выключайте подогрев сидений.

Выключайте фары и противотуманный фонарь, если видимость на дороге достаточна.

Не нужно прогревать двигатель на месте, особенно зимой, перед началом поездки; в движении автомобиль прогревается быстрее.

Если Вы - пассажир, не перегружайте бортовую электросеть мультимедийными приборами (кинорисовками, аудиоплеерами, видеоиграми и т.д.) - так экономится электроэнергия, а значит и топливо.

Покидая автомобиль, выключайте переносные приборы.

## Ограничьте причины перерасхода топлива

Равномерно распределяйте груз в автомобиле; тяжелые предметы укладывайте в глубине багажного отделения, поближе к задним сиденьям.

Ограничивайте загрузку автомобиля и снижайте его аэродинамическое сопротивление (уберите с крыши дуги, багажник, велобагажник, отцепите прицеп и т.п.). Предпочтите кофр для перевозки багажа на крыше.

Своевременно снимайте с крыши дуги и багажник, если они больше не понадобятся.

По окончании зимнего сезона замените зимние шины летними.

## Соблюдайте требования технического обслуживания

Регулярно контролируйте давление воздуха на холодных шинах, оно должно соответствовать указанному на этикетке в дверном проеме со стороны водителя.

Особенно давление воздуха в шинах следует проверять:

- перед длительной поездкой,
- в межсезонье,
- после длительного хранения.

Не забывайте проверять давление в запасном колесе и на прицепе.

Своевременно проводите техническое обслуживание автомобиля (замену масла, масляного и воздушного фильтров и т.д.) и придерживайтесь графика операций, рекомендованных его изготовителем.

При заправке бака не продолжайте попытки долить топливо после третьего отключения заправочного пистолета - это позволит избежать перелива.

Уже после первых 3 000 километров пробега на новом автомобиле Вы начнете замечать, что его средний расход топлива постепенно становится стабильным.

## Комбинация приборов бензиновой и дизельной модификаций

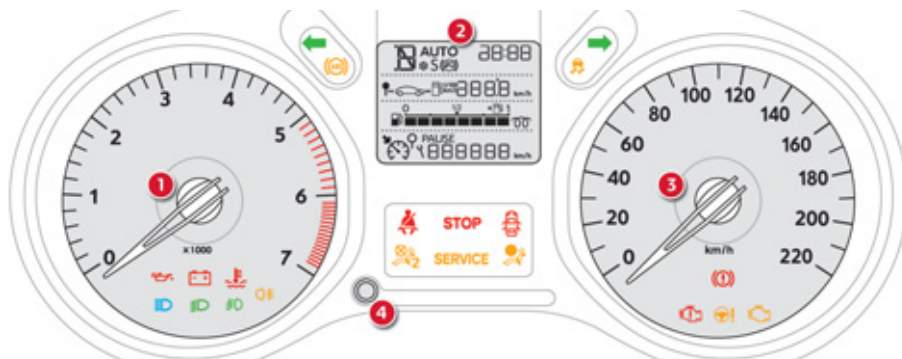

### Контрольные приборы

1. Тахометр (x 1000 мин<sup>-1</sup>).
2. Дисплей.
3. Спидометр (км/ч).
4. Напоминает об остатке пробега до планового ТО.  
Установка на ноль выбранной функции (счетчика пробега за поездку или указателя пробега до планового ТО).  
Настройка времени.

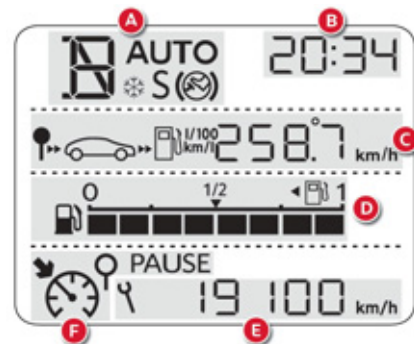

### Дисплей

- A. Информация о работе секвентальной или автоматической коробки передач.
- B. Время.
- C. Запас хода по топливу (км) или  
Счетчик пробега за поездку.
- D. Указатель уровня топлива.
- E. Указатель остатка пробега до планового ТО (км)  
затем  
счетчик общего пробега.  
Эти две функции последовательно появляются на экране после включения зажигания.
- F. Заданные параметры регулятора или ограничителя скорости.



# Контрольные лампы

Контрольные лампы - это визуально воспринимаемые сигналы, предназначенные для информирования водителя о работе систем (индикаторы включенного или выключенного состояния) или о появлении неисправности (уведомляющие сигнализаторы).

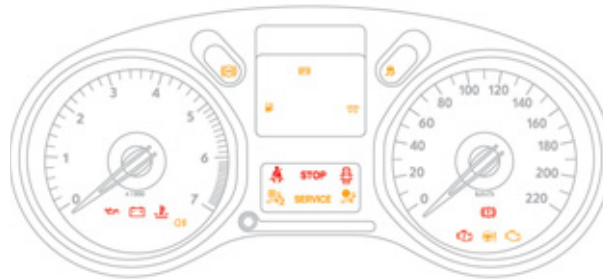

## При включении зажигания

Уведомляющие сигнализаторы загораются на несколько секунд при включении зажигания на автомобиле. С запуском двигателя они должны погаснуть. Если сигнализатор продолжает гореть, выясните причину прежде чем тронуться в путь.

## Сопутствующие уведомления



Некоторые сигнализаторы могут загораться в сопровождении звукового сигнала и сообщения на многофункциональном дисплее. Сигнализатор может гореть либо не мигая, либо в мигающем режиме.





Некоторые сигнализаторы могут работать в обоих режимах. Лишь сопоставив режим сигнализатора с поведением автомобиля, можно судить, исправны его системы или речь действительно идет о появлении неисправности.

## Контрольные лампы активного состояния систем

Загорание нижеуказанных контрольных ламп свидетельствует о том, что соответствующая система включена.



Сигнализатор		Состояние	Причина	Что делать / Примечания
	Указатель левого поворота	Мигает с зуммером.	Выключатель света переведен в нижнее положение.	
	Указатель правого поворота	Мигает с зуммером.	Выключатель света переведен в верхнее положение.	
	Фары ближнего света	Горит постоянно.	Выключатель света переведен в положение "Фары ближнего света".	
	Фары дальнего света	Горит постоянно.	Водитель переместил выключатель света на себя.	Переместите выключатель света от себя, чтобы перейти на ближний свет.
	Противотуманные фары	Горит постоянно.	Противотуманные фары включены.	Для выключения противотуманных фар поверните два раза выключатель назад.
	Задний противотуманный фонарь	Горит постоянно.	Задний противотуманный фонарь включен.	Для выключения противотуманного фонаря поверните выключатель назад.

**i** Подробную информацию об управлении световыми приборами см. в гл. "Обзорность".

Сигнализатор		Состояние	Причина	Что делать / Примечания
	Предварительный подогрев свечей накаливания на дизеле	Горит постоянно.	Ключ во втором положении (Зажигание).	Дождитесь выключения сигнализатора, прежде чем запустить двигатель. Продолжительность предподогрева зависит от погодных условий (в экстремальных условиях продолжительность предподогрева может составлять примерно 30 секунд). Если невозможно завести двигатель, отключите зажигание и заново дождитесь загорания сигнализатора, затем снова заведите двигатель.
	Электрический стояночный тормоз	Горит постоянно.	Стояночный тормоз затянут или недостаточно освобожден.	Выключите стояночный тормоз при этом сигнализатор погаснет; удерживайте ногу на педали тормоза. Соблюдайте меры безопасности. Дополнительную информацию о стояночном тормозе см. в гл. "Вождение".
	Символ "Нога на педали тормоза"	Горит постоянно.	Педаль тормоза должна быть нажата.	На автомобиле с секвентальной коробкой передач нажмите на педаль тормоза, чтобы запустить двигатель (селектор на <b>N</b> ). На автомобиле с автоматической коробкой передач нажмите на педаль тормоза при работающем двигателе, перед тем как отпустить стояночный тормоз и снять с блокировки селектор, чтобы вывести его из положения <b>P</b> . Если Вы отпустите стояночный тормоз без нажатия на тормозную педаль, этот сигнализатор продолжит гореть.
		Мигает.	На автомобиле с секвентальной коробкой передач при длительном удержании автомобиля на уклоне при помощи акселератора, сцепление слишком нагревается.	Пользуйтесь педалью тормоза и/или стояночным тормозом.

## Контрольные лампы отключенного состояния

Загорание одного из указанных сигнализаторов свидетельствует о том, что Вы сами отключили соответствующую систему. Оно сопровождается звуковым сигналом и сообщением на экране.



Сигнализатор		Состояние	Причина	Что делать / Примечания
	<b>Подушка безопасности пассажира</b>	Горит постоянно.	Выключатель, расположенный в перчаточном ящике, находится в положении <b>OFF</b> . Передняя подушка безопасности пассажира отключена. В этом случае вы можете установить детское кресло "спинкой вперед".	Переведите выключатель в положение <b>ON</b> , чтобы активировать переднюю подушку безопасности пассажира. В этом случае не устанавливайте детское кресло "спинкой вперед".
	<b>ESP/ASR</b>	Горит постоянно.	Кнопка выключателя слева внизу на панели приборов нажата. Ее контрольная лампа горит. Это означает, что система ESP/ASR отключена. ESP: контроль динамической стабилизации. ASR: противобуксовочная система.	Нажмите на кнопку выключателя, чтобы активировать систему ESP/ASR. При этом его контрольная лампа погаснет. Система ESP/ASR становится активной при запуске двигателя. Если система не активна, то, по достижении скорости движения около 50 км/ч, она автоматически активируется.

## Уведомляющие индикаторы и сигнализаторы





Загоревшийся при работающем двигателе или во время движения сигнализатор свидетельствует о неисправности, требующей вмешательства водителя.

Неисправности, вызвавшие загорание сигнализатора, следует определить по сообщению на экране и дополнительно продиагностировать. При обнаружении каких-либо проблем обратитесь в сервисную сеть CITROËN или в специализированный техцентр.

Сигнализатор	Состояние	Причина	Что делать / Примечания
<b>STOP</b> STOP	Горит постоянно, одновременно с другим сигнализатором.	Сигнализатор связан с давлением масла в двигателе или температурой охлаждающей жидкости.	Немедленно остановитесь, соблюдая при этом правила и все необходимые меры предосторожности на дороге. Припаркуйте автомобиль, выключите зажигание и обратитесь в сервисную сеть CITROËN или специализированный цех.
<b>SERVICE</b> Service	Горит временно.	Несущественные сбои в системах, не имеющих собственного сигнализатора.	Прочтите сообщение о сбое, появившееся на дисплее - это могут быть: <ul style="list-style-type: none"> <li>- насыщение сажевого фильтра (дизельный двигатель),</li> <li>- рулевой механизм с усилителем,</li> <li>- несущественный сбой в работе электрооборудования,</li> <li>- ...</li> </ul> В остальных случаях следует обратиться в сервисную сеть CITROËN или в специализированный техцентр.
	Горит постоянно.	Существенные сбои в системах, не имеющих собственного сигнализатора.	Прочтите сообщение о сбое, появившееся на дисплее и обязательно обратитесь в сервисную сеть CITROËN или в специализированный техцентр.

Сигнализатор		Состояние	Причина	Что делать / Примечания
	<b>Тормозная система</b>	Горит постоянно.	Значительное падение уровня тормозной жидкости в системе.	Немедленно остановитесь, соблюдая при этом правила и все необходимые меры предосторожности на дороге. Пополните уровень рекомендованной жидкостью с артикулом CITROËN. При возникновении проблемы проверьте тормозную систему в сервисной сети CITROËN или в специализированном техцентре.
		Горит постоянно, вместе с символом ABS.	Электронный регулятор тормозных сил REF неисправен.	Немедленно остановитесь, соблюдая при этом правила и все необходимые меры предосторожности на дороге. Проверьте тормозную систему в сервисной сети CITROËN или в специализированном техцентре.
	<b>Максимальная температура охлаждающей жидкости</b>	Горит постоянно красным цветом.	Температура в системе охлаждения двигателя слишком высока.	Немедленно остановитесь, соблюдая при этом правила и все необходимые меры предосторожности на дороге. Дождитесь охлаждения двигателя, чтобы пополнить, при необходимости, уровень охлаждающей жидкости. Если неисправность не устранилась, обратитесь в сервисную сеть CITROËN или в специализированный техцентр.

Сигнализатор		Состояние	Причина	Что делать / Примечания
	Антиблокировочная система ABS	Горит постоянно.	Антиблокировочная тормозная система неисправна.	Тормозная система продолжает работать в штатном режиме. Осторожно продолжайте движение на умеренной скорости и срочно обратитесь в сервисную сеть CITROËN или в специализированный техцентр.
	Система динамической стабилизации ESP/ASR	Мигает.	Система ESP/ASR работает в активном режиме.	Система оптимизирует тяговитость и улучшает курсовую устойчивость автомобиля.
		Горит постоянно.	Если система ESP/ASR не отключена (нажатием на кнопку, при этом должна гореть ее контрольная лампа), значит, она неисправна.	Обратитесь в сервисную сеть CITROËN или в специализированный техцентр.
	Автоматическая бортовая система диагностики двигателя	Горит постоянно.	Система снижения токсичности отработавших газов неисправна.	Сигнализатор должен погаснуть с запуском двигателя. Если он не гаснет, срочно обратитесь в сервисную сеть CITROËN или в специализированный техцентр.
		Мигает.	Система управления двигателем неисправна.	Опасность повреждения катализатора. Обратитесь в сервисную сеть CITROËN или в специализированный техцентр.
 SERVICE	Неисправность в двигателе	Горит постоянно оранжевый сигнализатор.	Мелкий сбой в работе двигателя.	Срочно обратитесь в сервисную сеть CITROËN или в специализированный техцентр.
 STOP		Горит постоянно красный сигнализатор.	Существенная неисправность в двигателе, влекущая отказ в работе.	Необходимо срочно остановиться, соблюдая меры безопасности. Припаркуйте автомобиль, выключите зажигание и обратитесь в сервисную сеть CITROËN или в специализированный техцентр.

Сигнализатор	Состояние	Причина	Что делать / Примечания
 <b>Минимальный остаток топлива в баке</b>	Горит постоянно.	С момента его первого загорания у Вас в баке остается еще <b>около 5 литров топлива</b> .	<p>Срочно заправьтесь, чтобы избежать аварийной остановки. Сигнализатор минимального остатка топлива будет загораться при каждом включении зажигания до тех пор, пока Вы не пополните бак достаточным количеством топлива.</p> <p>Емкость бака: около 50 литров.</p> <p>Никогда не допускайте полной выработки топлива в баке - это может вывести из строя систему снижения токсичности отработавших газов и систему впрыска топлива.</p>
 <b>Давление масла в двигателе</b>	Горит постоянно.	Система смазки двигателя неисправна.	<p>Немедленно остановитесь, соблюдая при этом правила и все необходимые меры предосторожности на дороге. Припаркуйте автомобиль, выключите зажигание и обратитесь в сервисную сеть CITROËN или в специализированный техцентр.</p>
 <b>Заряд аккумуляторной батареи</b>	Горит постоянно.	Неисправен контур подзарядки батареи (загрязнены или ослаблены клеммы, ремень генератора ослаблен или оборван, ...).	<p>Сигнализатор должен погаснуть при запуске двигателя.</p> <p>Если он не гаснет, обратитесь в сервисную сеть CITROËN или в специализированный техцентр.</p>
 <b>Дверь (-и) не закрыта (-ы) / Крышка багажника с электроприводом открыта</b>	<p>Горит постоянно при скорости ниже 10 км/ч.</p> <p>Горит постоянно при скорости выше 10 км/ч в сопровождении звучащего зуммера.</p>	Дверь или крышка багажника с электроприводом не закрыты.	Закройте дверь (-и).



Сигнализатор		Состояние	Причина	Что делать / Примечания
	Ремень безопасности водителя не пристегнут или отстегнут / Ремень безопасности переднего пассажира отстегнут	Горит постоянно или мигает в сопровождении звучащего зуммера.	Водитель не пристегнул, либо отстегнул свой ремень. Передний пассажир отстегнул свой ремень.	Вытяните лямку и вставьте язычок в замок ремня безопасности.
	Подушки безопасности	Горит временно.	При включении зажигания он загорается на несколько секунд и затем гаснет.	Сигнализатор должен погаснуть с запуском двигателя. Если он не гаснет, обратитесь в сервисную сеть CITROËN или в специализированный техцентр.
		Горит постоянно.	Неисправна система одной из подушек безопасности или преднатяжителя одного из ремней безопасности.	Обратитесь в сервисную сеть CITROËN или в специализированный техцентр.
	Сигнализатор усилителя рулевого управления	Горит постоянно.	Усилитель рулевого управления неисправен.	Двигайтесь осторожно с умеренной скоростью. Обратитесь в сервисную сеть CITROËN или в специализированный техцентр.

## Указатель технического обслуживания

Бортовая система, информирующая водителя о пробеге, который осталось пройти автомобилю до очередного технического обслуживания в соответствии с регламентом, разработанным изготовителем.

Отсчет пробега начинается с момента последнего обнуления указателя. При этом протяженность пробега определяется по двум параметрам:

- по общему пробегу автомобиля,
- по времени, истекшему с момента прохождения последнего техобслуживания.

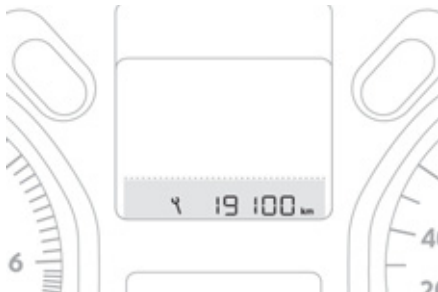

### Если до технического обслуживания осталось больше 3 000 км

После включения зажигания на дисплей не выводится никакой информации о техническом обслуживании.

### Если до технического обслуживания осталось от 1 000 км до 3 000 км

После включения зажигания загорается на несколько секунд символ гаечного ключа. На дисплее счетчика общего пробега показывается количество километров, оставшихся до очередного технического обслуживания.

**Пример:** до ближайшего очередного технического обслуживания автомобилю осталось пройти 2 800 км.

После включения зажигания в течение нескольких секунд дисплей показывает:



Несколько секунд спустя после включения зажигания **символ гаечного ключа погаснет**; счетчик пробега продолжит работать в обычном режиме. На дисплее счетчика будут показываться общий и суточный пробеги.



### Если до технического обслуживания осталось меньше 1 000 км

**Пример:** до ближайшего очередного технического обслуживания автомобилю осталось пройти 900 км. После включения зажигания в течение нескольких секунд дисплей показывает:



Несколько секунд спустя после включения зажигания счетчик пробега продолжит работать в обычном режиме. **Символ гаечного ключа останется гореть**, чтобы вы знали о приближающемся техническом обслуживании.



## Если срок очередного технического обслуживания пропущен

При каждом включении зажигания в течение нескольких секунд будет мигать **символ гаечного ключа**, чтобы напомнить о необходимости срочно пройти техническое обслуживание.

**Пример:** автомобиль прошел 300 км после пропущенного технического обслуживания.

После включения зажигания в течение нескольких секунд дисплей показывает:



Несколько секунд спустя после включения зажигания счетчик пробега продолжит работать в обычном режиме. **Символ гаечного ключа останется гореть.**



**i** Недостаточный пробег может быть дополнен фактором времени - в зависимости от манеры использования автомобиля владельцем. Гаечный ключ может также загораться и в случаях, когда истек двухлетний срок прохождения техобслуживания.

## Установка на ноль указателя планового технического обслуживания



После прохождения очередного планового технического обслуживания счетчик указателя следует вновь установить на ноль. Для этого необходимо выполнить следующие действия:

- ☞ выключите зажигание,
- ☞ нажмите и удерживайте нажатой кнопку установки на ноль счетчика пробега за поездку,
- ☞ включите зажигание; счетчик пробега начнет обратный отсчет,
- ☞ когда на дисплее высветится "**=0**", отпустите кнопку; символ гаечного ключа при этом погаснет.

**i** Если по окончании этой операции Вы решили отключить аккумуляторную батарею, сначала закройте автомобиль и выждите не менее пяти минут, чтобы проведенная установка на ноль зафиксировалась в памяти компьютера.

## Информация о плановом ТО

Вы можете в любой момент узнать, сколько километров Вам еще осталось проехать до наступления необходимости пройти плановое техническое обслуживание.

- ☞ Нажмите на кнопку обнуления счетчика пробега за поездку. При этом параметр пробега, оставшегося до планового технического обслуживания, появится на несколько секунд и исчезнет.

## Счетчики пробега

### Счетчик общего пробега

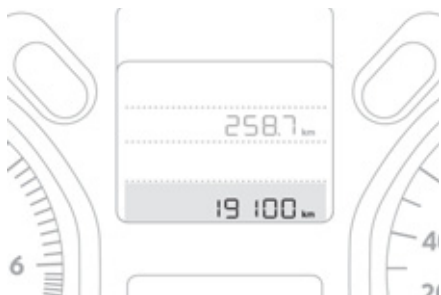

Это прибор для измерения расстояния, пройденного автомобилем на протяжении всего срока эксплуатации.

Общий пробег и расстояние, пройденное за поездку, отображаются на дисплее в течение 30 секунд при выключении зажигания, при открывании двери водителя, а также при запирании и отпирании автомобиля.

### Счетчик пробега за поездку

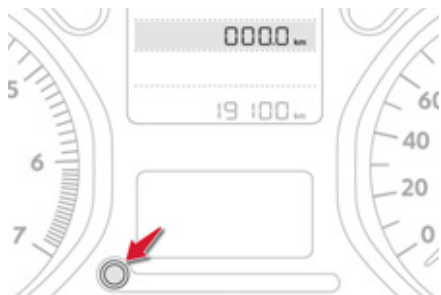

Прибор для измерения расстояния, пройденного в течение дня или за поездку с момента его установки водителем на ноль.

- ☞ Включите зажигание, нажмите и удерживайте кнопку вплоть до появления нулей.

## Настройка календаря и часов



### Панель приборов

Настройка осуществляется кнопкой с левой стороны панели следующим образом:

- ☞ нажмите более двух секунд на кнопку: начнут мигать минуты,
- ☞ нажмите на кнопку для перевода минут вперед,
- ☞ нажмите более двух секунд на кнопку: начнут мигать часы,
- ☞ нажмите на кнопку для перевода часов вперед,
- ☞ нажмите более двух секунд на кнопку: появится выбор 24-х и 12-часовой индикации,
- ☞ нажмите на кнопку и выберите 24-х или 12-часовую индикацию,
- ☞ нажмите более двух секунд на кнопку, чтобы закончить настройки.

Если больше не предпринимать никаких действий, примерно через 30 секунд дисплей вернется к текущей индикации.



### Автомагнитола / Bluetooth

Настройки осуществляются с панели автомагнитолы следующим образом:



- ☞ нажмите на кнопку "MENU",



- ☞ пользуясь стрелками, выберите меню "Персональные настройки и конфигурация" и подтвердите, нажав на ручку настройки,



- ☞ пользуясь стрелками, выберите меню "Настройки дисплея" и подтвердите,



- ☞ пользуясь стрелками, выберите меню "Настройка календаря и часов" и подтвердите,



- ☞ выберите настраиваемый параметр и подтвердите,
- ☞ внесите изменения в параметр и подтвердите, чтобы сохранить изменения в памяти,



- ☞ параметры следует настраивать один за другим, сохраняя каждый по отдельности,
- ☞ выберите на экране вкладку "ОК" и подтвердите, чтобы закрыть меню "Настройка календаря и часов".

## Бортовой компьютер

Эта система обеспечивает Вас информацией по ходу текущего пробега (о запасе хода по топливу, расходе топлива и т.д.).

### Дисплей панели приборов

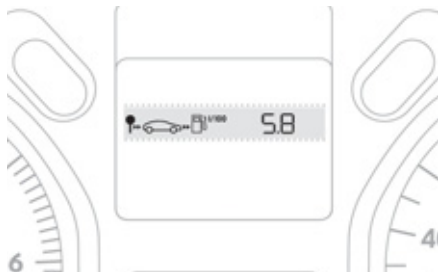

### Монохромный дисплей С

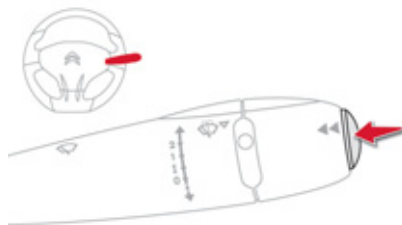

### Вывод параметров на дисплей

- ☞ Нажмите на кнопку, расположенную на торце **выключателя стеклоочистителя**, чтобы последовательно вывести на дисплей компьютера различные параметры. Вы получите следующую информацию:
  - автономность (запас хода по топливу),
  - текущий расход топлива,
  - пройденное расстояние,
  - средний расход топлива,
  - средняя скорость движения.
- ☞ При следующем нажатии восстановится текущая индикация дисплея.

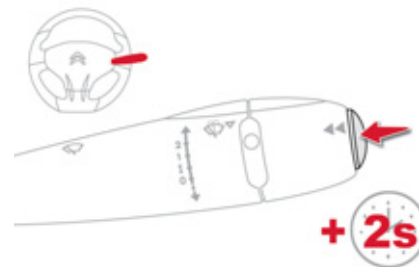

### Установка на ноль

- ☞ Нажмите и удерживайте в течение двух секунд кнопку, чтобы обнулить счетчик пройденного расстояния, индикатор среднего расхода топлива и параметр средней скорости движения.

## Бортовой компьютер: определение некоторых понятий



### Запас хода по топливу ("автономность")

(в км)

Это пробег в километрах, который еще можно совершить с топливом, оставшимся в баке. Зависит от среднего расхода, подсчитанного системой за последние несколько километров.

**i** Данная величина может меняться в зависимости от стиля вождения или дорожного рельефа, которые способны оказать существенное влияние на текущий расход топлива.

Как только автономность окажется менее 30 км, на дисплее загорится ряд прочерков. После заправки не менее 5 литров топлива система вновь пересчитывает автономность и выводит ее на дисплей, если она составляет более 100 км.

**i** Если в течение долгого времени на движущемся автомобиле прочерки не заменяются индикацией автономности, обратитесь в сервисную сеть CITROËN или в специализированный техцентр.



### Текущий расход топлива

(в л/100 км или км/л)

Определяется по нескольким последним секундам пробега.

**i** Этот параметр выводится на дисплей при движении со скоростью не менее 30 км/ч.



### Средний расход топлива

(в л/100 км или км/л)

Определяется с момента последнего обнуления показаний пробега.



### Средняя скорость

(в км/ч)

Определяется с момента последнего обнуления показаний пробега.

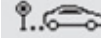

### Пройденный путь

(в км)

Определяется с момента последнего обнуления показаний пробега.

# Монохромный дисплей С (Автомобиль / Bluetooth)

## Индикация на дисплее

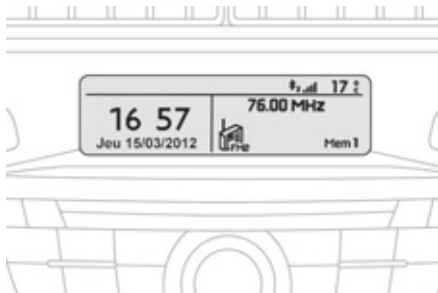

На дисплее выводится следующая информация:

- время,
- дата,
- температура воздуха за бортом (мигает в случае гололеда),
- сигнализатор незакрытых дверей, багажника и т.п.,
- помощь при парковке,
- источники аудиосигнала (радиоприемник, CD-плеер, разъем USB / Jack...),
- сообщения бортового компьютера (см. раздел "Информация о дорожном движении").

Сообщения о сбоях или уведомляющие сообщения могут появляться на короткое время. Их можно удалять нажатием на кнопку возврата.

## Панель управления



На панели управления автомобиля / Bluetooth расположены:

- ☞ кнопка **"MENU"** для перехода к **главному меню**,
- ☞ кнопка **"MODE"** для выбора режимов показа в "Полноэкранном формате" или в "Разделенном на окна",
- ☞ кнопки **"<<"** или **">>"** для пролистывания списка,
- ☞ центральная кнопка для подтверждения своих действий, или
- ☞ кнопка возврата для завершения текущей операции или перехода в начало меню.

## Главное меню



- ☞ Нажмите на кнопку **"MENU"**, чтобы открыть **главное меню**:
  - "Мультимедиа",
  - "Телефон",
  - Бортовой компьютер,
  - "Соединение Bluetooth",
  - "Персональные настройки и конфигурация".
- ☞ Нажмите на кнопки **"<<"** или **">>"**, чтобы выбрать нужное Вам меню, и подтвердите, нажав на центральную кнопку.





## Меню "Мультимедиа"



Включив автомагнитолу / Bluetooth и, выбрав это меню, можно активировать и отключать функции, связанные с управлением радиоприемником, CD-плеером или MP3-плеером (разъем USB / Jack).  
 Подробности о приложении "Мультимедиа" читайте в разделе Автомагнитола / Bluetooth главы "Аудиосистема и Система телематики".



## Меню "Телефон"

Включив автомагнитолу / Bluetooth и, выбрав это меню, можно позвонить по телефону и просматривать телефонные записные книжки.

Подробности о приложении "Телефон" читайте в разделе Автомагнитола / Bluetooth главы "Аудиосистема и Система телематики".



## Меню "Бортовой компьютер"

Выбрав это меню, можно просмотреть сообщения о состоянии бортовых систем.

### Журнал регистрации неисправностей

В нем содержатся текущие и уведомляющие сообщения о бортовых системах, поочередно показываемые на многофункциональном дисплее.

- ☞ Нажмите на кнопку "MENU" и откройте **главное меню**.
- ☞ Нажимая на sdвоенные стрелки, а затем на центральную кнопку, откройте меню "**Бортовой компьютер**".
- ☞ В меню "**Бортовой компьютер**" выберите строку "Журнал регистрации неисправностей" и подтвердите.

## Меню "Соединение Bluetooth"

Включив автомагнитолу / Bluetooth и, выбрав это меню, можно подключить или отключить периферийное устройство Bluetooth (напр., телефон, медиаплеер) и задать способ подключения (беспроводная гарнитура, проигрывание аудиофайлов). Подробности о приложении "Соединение Bluetooth" читайте в разделе Автомагнитола / Bluetooth главы "Аудиосистема и Система телематики".

## Меню "Персональные настройки и конфигурация"



С помощью этого меню открывается доступ к функциям:

- "Настройка параметров бортовых систем",
- "Выбор языка сообщений",
- "Настройки дисплея".

## Настройка параметров бортовых систем

С помощью этого меню можно активировать и отключать следующие функции, распределенные по категориям:

- "Системы оптимизации вождения",
- "Освещение при вождении",
- "Освещение салона".

## Выбор языка сообщений

С помощью этого меню из готового списка можно выбрать язык, на котором сообщения будут выводиться на экран дисплея.

**!** По соображениям безопасности, настройку многофункционального дисплея следует осуществлять только на остановленном автомобиле.

## Настройки дисплея

Выбрав это меню, можно настроить следующие функции и параметры:

- "Единицы измерения",
- "Календарь и часы",
- "Настройки дисплея",
- "Яркость".

## Ключ с дистанционным управлением

Такая система позволяет отпирать и запиравать автомобиль, вставив ключ в замок, либо с некоторого расстояния. С помощью такого ключа можно определять местонахождение автомобиля, запускать двигатель а также включать противоугонную защиту.

### Раскрывание / Складывание ключа

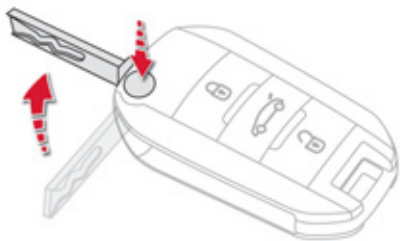

- ☞ Нажмите на эту кнопку, чтобы раскрыть / сложить ключ.

### Отпирание автомобиля

#### Отпирание замков при помощи пульта дистанционного управления



- ☞ Нажмите на символ открытого замка, чтобы отпереть автомобиль.



Отпирание замков автоматически подтверждается быстрым миганием фонарей указателей поворотов в течение около двух секунд.

#### Отпирание и приоткрытие крышки багажника



- ☞ Нажмите более одной секунды на эту кнопку, чтобы отпереть замок багажника. При этом крышка багажника слегка приоткроется. Перед отпиранием багажника отпираются все замки автомобиля.



#### Отпирание замков при помощи ключа

- ☞ Поверните ключ вперед в замке двери водителя, чтобы отпереть автомобиль.

## Запирание автомобиля

### Запирание при помощи пульта ДУ



- ☞ Нажмите на кнопку с символом закрытого замка, чтобы запереть автомобиль.

Запирание замков автоматически подтверждается загоранием фонарей указателей поворотов примерно на две секунды.

- i** Если какая-либо дверь или дверца багажника закрыты неплотно, центральный замок не сработает; замки запираются, затем отпираются, о чем свидетельствует звук, характерный для отпирания. При случайном отпирании запертого автомобиля его замки вновь запрутс автоматически через 30 секунд, если после отпирания замков дверь или багажник не будут открыты.

### Запирание при помощи ключа

- ☞ Поверните ключ в замке двери водителя назад, чтобы запереть автомобиль.

- i** Убедитесь, что двери и багажник закрыты плотно.

## Поиск автомобиля на стоянке

Данная функция служит для облегчения нахождения своего автомобиля на стоянке с некоторого расстояния, особенно при слабом свете. При этом автомобиль должен быть замкнут.



- ☞ Нажмите на кнопку с изображением закрытого замка на пульте дистанционного управления.

При этом загорятся плафоны, а фонари указателей поворотов будут мигать в течение нескольких секунд.

## Противоугонная защита

### Электронная блокировка запуска двигателя

В корпус ключа встроена интегральная микросхема с индивидуальным кодом. При включении зажигания он распознается противоугонной системой и запуск двигателя становится возможным. Сразу после выключения зажигания система электронной блокировки запирает электронный блок управления двигателем, исключая его несанкционированный запуск.

**SERVICE** В случае неисправности системы загорится этот сигнализатор, зазвучит зуммер, а на дисплее появится сообщение.

При этом запуск двигателя окажется невозможным. Срочно обратитесь в сервисную сеть CITROËN.

Бережно храните бирку, приложенную к ключам, которые Вы получаете при покупке автомобиля.

## Неисправность пульта дистанционного управления

С неисправным пультом дистанционного управления невозможно открыть, закрыть или определить местонахождение автомобиля.

- ☞ На первых порах Вы можете воспользоваться ключом для отпирания и запираания замков на автомобиле.
- ☞ Далее необходимо провести инициализацию пульта дистанционного управления.

### Инициализация

- ☞ Выключите зажигание и извлеките ключ из замка зажигания.
- ☞ Сразу нажмите на несколько секунд на кнопку с символом закрытого замка.
- ☞ Поверните ключ в положение **2 (Зажигание)**.
- ☞ Выключите зажигание и выньте ключ из замка зажигания.

Пульт дистанционного управления вновь полностью готов к работе.

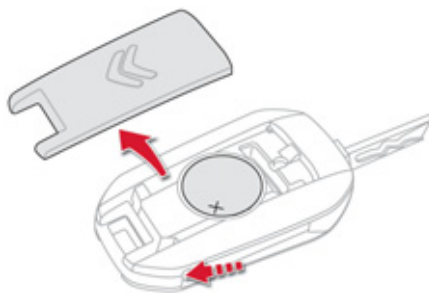

### Замена элемента питания

Артикул элемента питания: CR2032 / 3 вольта.

#### SERVICE

Об истощенном элементе питания Вас известят этот сигнализатор, сигнал зуммера и сообщение на дисплее.

- ☞ Подденьте крышку пульта небольшой отверткой в зоне паза.
- ☞ Снимите крышку.

- ☞ Извлеките старый элемент питания из гнезда.
- ☞ Установите в гнездо новый элемент питания, соблюдая при этом полярность.
- ☞ Закрепите крышку пульта.



Если пульт по-прежнему не работает, срочно обратитесь в сервисную сеть CITROËN.

## **!** Если ключи потеряны

Обратитесь в сервисную сеть CITROËN, захватив с собой технический паспорт автомобиля, документ, удостоверяющий Вашу личность и, по возможности, бирку с кодом ключей. Сотрудник сети CITROËN сможет отыскать код ключа и транспондера и закажет для Вас новый.

## **Пульт дистанционного управления**

Пульт дистанционного управления представляет собой весьма восприимчивый высокочастотный передатчик, поэтому следует избегать случайных нажатий на кнопки пульта, когда он находится в Вашем кармане - это может привести к произвольному отпиранию замков, которого Вы можете не заметить.

Запрещается бесцельно "теребить" кнопки пульта дистанционного управления, находясь вдали от автомобиля. Это может сбить все настройки пульта и его придется вновь инициализировать. Дистанционные команды не будут срабатывать, пока ключ с пультом будет находиться в замке зажигания - даже при выключенном зажигании (не считая режима инициализации).

## **Запирание замков**

Включенная при вождении блокировка дверных замков может осложнить спасателям доступ в автомобиль в случае необходимости.

Но в случае сильного столкновения в ДТП, повлекшего срабатывание подушек безопасности, блокировка дверей автоматически отключается.

По соображениям безопасности не оставляйте ребенка в автомобиле без присмотра - в исключительных случаях это допустимо только на очень короткое время.

Всегда, покидая автомобиль, обязательно выньте ключ из замка зажигания.

## **Противоугонная защита**

Запрещается вносить какие-либо изменения в электронную противоугонную систему автомобиля, так как это может вывести ее из строя.

## **При покупке подержанного автомобиля**

Проверьте синхронизацию всех имеющихся у вас ключей к автомобилю в сервисной сети CITROËN чтобы убедиться, Ваши ключи - единственные, с которыми можно войти в автомобиль и запустить его двигатель.



Не выбрасывайте отслужившие элементы питания ключа-пульта, так как в них содержатся вещества, загрязняющие окружающую среду. Их следует сдавать на специализированные пункты сбора таких отходов.

## Охранная сигнализация

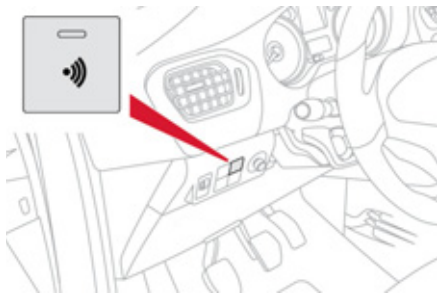

Система охранной сигнализации срабатывает при попытке хищения или взлома. Она контролирует периметр автомобиля и срабатывает в режиме самозащиты.

### Контроль периметра

Система срабатывает при открывании автомобиля. При попытке несанкционированного открытия двери, багажника или капота включается сирена.

### ! Самозащита системы

Система наделена функцией самозащиты от попыток вывести ее компоненты из строя. Сигнализация срабатывает при любой попытке отключить или вывести из строя аккумуляторную батарею, повредить блок управления или проводку сирены.

i Все работы с системой охранной сигнализации следует осуществлять в сервисной сети CITROËN или в специализированный техцентр.

## Постановка автомобиля на охранную сигнализацию

### Активирование системы

☞ Выключите зажигание и выйдите из автомобиля.



☞ Нажмите на кнопку запирания замков на пульте дистанционного управления.



Включается активный режим системы: контрольная лампа, расположенная слева от рулевого колеса ежесекундно мигает.

Контроль периметра активируется через 5 секунд после нажатия на кнопку запирания замков на ключе-пульте ДУ. Если какой-либо из открывающихся элементов кузова (дверь, багажник и т.п.) неплотно закрыт, запирания замков не происходит, но охранная сигнализация находится в активном режиме.

### Выключение системы



☞ Нажмите на кнопку отпирания замков на ключе-пульте дистанционного управления.



При этом охранная сигнализация отключается, и лампа гаснет.



## Срабатывание системы

При срабатывании охранной сигнализации раздается звук сирены, а указатели поворотов мигают в течение 30 секунд.



Если при отпирании автомобиля ключом-пультом ДУ контрольная лампа мигает с ускоренной частотой, значит охранная сигнализация сработала в Ваше отсутствие. При включении зажигания мигание мгновенно прекратится.

## Блокировка автомобиля без постановки на охранную сигнализацию

- ☞ Заприте автомобиль поворотом ключа в двери водителя.

## Если пульт дистанционного управления неисправен

Чтобы снять автомобиль с охранной сигнализации:

- ☞ Отоприте автомобиль ключом.
- ☞ Откройте дверь, при этом зазвучит сирена.
- ☞ Включите зажигание и сирена отключится.

## Контроль исправности

Если, при включении зажигания, контрольная лампа постоянно горит и не гаснет, значит система неисправна.

Обратитесь в сервисную сеть CITROËN или в специализированный техцентр.

## Двери Открытие

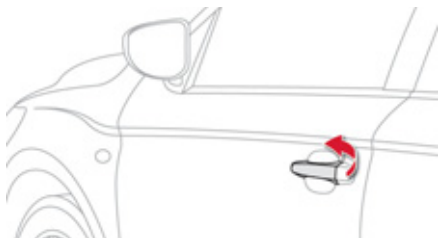

### Извне

- ☞ Отпирите замки пультом дистанционного управления или ключом и потяните за дверную ручку.



### Из салона

- ☞ Потяните за внутреннюю ручку любой двери, чтобы открыть ее; при этом отпираются замки всех дверей.

## Закрытие

Если какая-либо дверь закрыта неплотно:



- **при работающем двигателе** загорается на несколько секунд этот сигнализатор в сопровождении сообщения на многофункциональном дисплее,
- **на движущемся автомобиле** (со скоростью выше 10 км/ч) на несколько секунд загорается этот сигнализатор, звучит зуммер, а на многофункциональный дисплей выводится сообщение.

## Механизм аварийного отпирания

Служит для запирания или отпирания дверных замков вручную в случае выхода из строя центрального замка или аккумуляторной батареи.

### Дверь водителя

Вставьте ключ в замок, чтобы запереть или отпереть дверь.

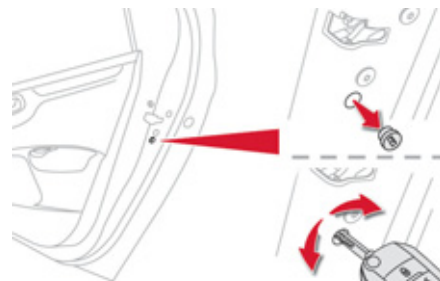

### Двери пассажиров

- ☞ Убедитесь, что на задних дверях блокировка замков не активирована.
- ☞ Снимите ключом черную заглушку, расположенную на торце двери.
- ☞ Вставьте, не нажимая, ключ в выемку и, не поворачивая его, переведите язычок запора вбок в сторону салона.
- ☞ Выньте ключ и установите на место заглушку.

## Багажное отделение

### Открытие

#### Отпирание и приоткрытие крышки багажника пультом ДУ



☞ Нажмите более одной секунды на центральную кнопку пульта ДУ.



При этом крышка багажника слегка приоткроется.

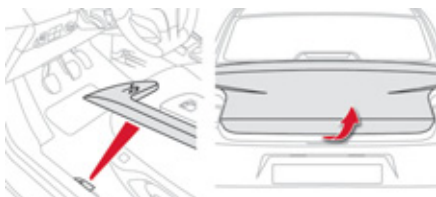

#### Приоткрытие крышки багажника из салона

- ☞ Нажмите на кнопку для открывания багажника слева на панели приборов (если крышка снабжена электроприводом).
- или
- ☞ Потяните вверх за рычаг, расположенный внизу двери водителя (если крышка снабжена механическим приводом).

При этом крышка багажника слегка приоткроется.

#### Открытие багажника

- ☞ Поднимите крышку багажника до самого верха.

#### Закрывание

- ☞ Опустите дверцу задка, потянув ее за одну из ручек, расположенных с внутренней стороны.

#### Крышка багажника с электроприводом

Если крышка багажника закрыта неплотно:



- при работающем двигателе загорается этот сигнализатор, а на многофункциональном дисплее появляется сообщение на несколько секунд,
- на движущемся автомобиле (на скорости выше 10 км/ч) загорается этот сигнализатор, звучит зуммер, а на многофункциональном дисплее появляется сообщение на несколько секунд.

#### Крышка багажника с механическим приводом

На автомобиле не предусмотрен сигнализатор неплотно закрытой крышки. Вы должны убедиться, что крышка закрыта плотно.

## Экстренное открывание багажника из салона

Система, позволяющая отпереть замок дверцы задка механическим способом в случае выхода из строя аккумуляторной батареи либо центрального замка автомобиля.

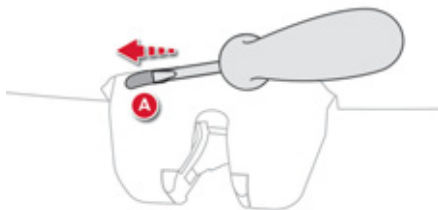

## Отпирание замка

- ☞ Сложите заднее сиденье, чтобы получить доступ к замку изнутри багажного отсека.
- ☞ Вставьте небольшую отвертку в отверстие **A** замка, чтобы открыть багажник.

**i** Если Ваш автомобиль оборудован нескладным задним диваном, обратитесь в сервисную сеть CITROËN или в специализированный техцентр.

## Отпирание и запирание замков из салона

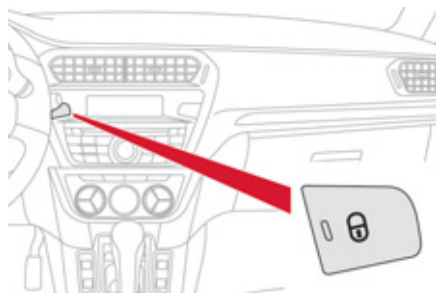

- ☞ Нажмите на кнопку. Она служит для запирания и отпирания замков дверей и крышки багажника.

**i** Если какая-либо дверь неплотно закрыта, центральный замок не сработает.

**!** **Запирание снаружи**  
Если замки заперты снаружи, кнопка не работает.

- ☞ Чтобы отпереть автомобиль, потяните за ручку замка на внутренней панели двери.

## Автоматическое срабатывание центрального замка

Центральный замок может автоматически запирать замки дверей на движущемся автомобиле (если его скорость превысила 10 км/ч).

Чтобы активировать или отключить эту функцию (она активирована по умолчанию):

- ☞ нажмите на кнопку и удерживайте нажатие вплоть до появления звукового сигнала или сообщения на экране.

**!** Вождение автомобиля с запертыми замками дверей может серьезно затруднить доступ в автомобиль службам спасения в случае необходимости.

# Стеклоподъемники

## Стеклоподъемники с ручным приводом

Стекло приводится в движение вращением ручки стеклоподъемника, расположенной на дверной панели.

### Выключатели электрических стеклоподъемников



На моделях с передними стеклоподъемниками

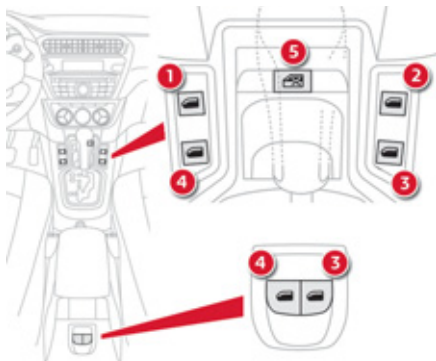

На моделях с передними и задними стеклоподъемниками

1. Выключатель стеклоподъемника передней левой двери.
2. Выключатель стеклоподъемника передней правой двери.
3. Выключатель стеклоподъемника правой задней двери.
4. Выключатель стеклоподъемника левой задней двери.
5. Кнопка блокировки выключателей задних стеклоподъемников.

Чтобы открыть или закрыть окно, нажмите на клавишу или потяните ее. Стекло остановится, как только Вы отпустите клавишу.

**i** Выключатели стеклоподъемников остаются активными в течение 45 секунд после выключения зажигания или до открытия передней двери. Если открыть дверь до истечения этих 45 секунд во время работы стеклоподъемника, он остановится. Включить его можно, только снова включив зажигание.

## Блокировка выключателей стеклоподъемников задних дверей

Для обеспечения безопасности Ваших детей нажмите на кнопку **5**, чтобы отключить все выключатели задних стеклоподъемников при любом положении стекол. При горящей контрольной лампе выключатели отключены. При погашенной контрольной лампе выключатели работают.



Не оставляйте ключ зажигания в замке, даже если Вы отлучаетесь на короткое время.

В случае защемления поднимающимся стеклом немедленно включите обратный ход, нажав на соответствующую клавишу. Если водитель включает стеклоподъемники со стороны пассажиров, ему следует проследить за тем, чтобы в этот момент никто не препятствовал свободному движению стекла вверх. Водитель обязан следить за тем, чтобы пассажиры правильно пользовались стеклоподъемниками. Не выпускайте из внимания детей во время работы стеклоподъемников.

## Топливный бак

Объем бака: около 50 литров.

### Минимальный остаток топлива в баке



Когда количество топлива в баке снижается до минимально допустимого уровня, на панели приборов загорается этот сигнализатор.

С момента его первого загорания у Вас в баке остается еще **около 5 литров** топлива. Во избежание неожиданной остановки, срочно заправьте бак топливом. В случае остановки из-за полной выработки топлива (на дизельных модификациях) руководствуйтесь указаниями, данными в гл. "Проверки".

### Открытие

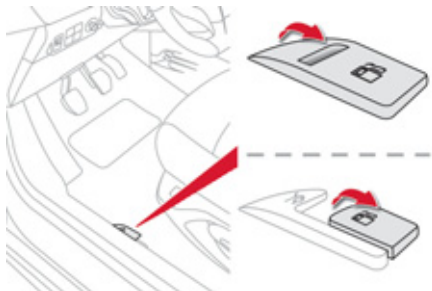

Поднимите ручку.

### Заправка

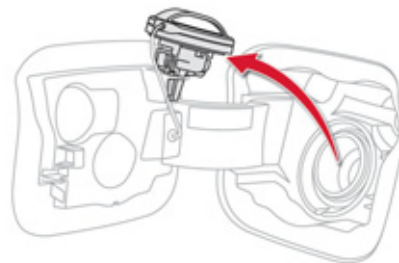
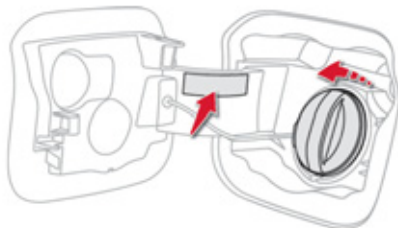

На внутренней поверхности крышки люка наклеена табличка, напоминающая о разрешенном сорте топлива для Вашего автомобиля.

Датчик уровня топлива определит уровень только при дозаправке не менее 5 литров.

**i** При открывании крышки горловины бака слышится шум всасываемого в бак воздуха. Это нормальное явление, которое связано с тем, что топливная система герметична и находится под разрежением.

- Откройте горловину топливного бака, повернув крышку на 1/4 оборота влево.
- Снимите крышку и повесьте ее на специальный крючок (на крышке лючка).
- Заправьте бак топливом. Не продолжайте попытки долить топливо после третьего отключения заправочного пистолета; это может привести к сбоям в работе некоторых систем.
- Закройте горловину топливного бака, повернув крышку на 1/4 оборота вправо.
- Нажмите на крышке лючка, чтобы закрыть его.

## Ограничитель горловины топливного бака (на дизельных модификациях)\*

На автомобилях с дизельным двигателем горловина топливного бака снабжена устройством, мешающим залить в него бензин. Это позволяет избежать случайной заправки бака ненадлежащим топливом и, как следствие, - выхода двигателя из строя. Расположенный на входе в бак ограничитель срабатывает при снятии крышки с горловины.

**!** В случае заливки топлива, не соответствующего силовому агрегату Вашего автомобиля, необходимо полностью слить его из топливного бака, прежде чем вновь запустить двигатель.

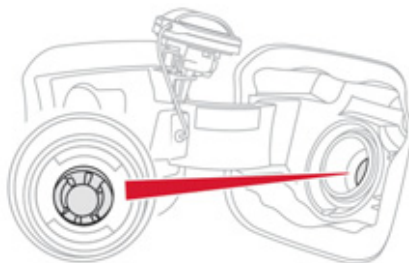

**i** При этом сохраняется возможность заправки топливного бака из канистры. Чтобы топливо вытекало свободно, поднесите патрубков канистры поближе к ограничителю, не касаясь его заслонки, и медленной струей выливайте топливо в бак.

## Отключение подачи топлива

В целях безопасности, Ваш автомобиль оборудован системой автоматического отключения подачи топлива в двигатель в случае резкого удара.

## Принцип действия ограничителя

При попытке залить бензин в бак для дизельного топлива, пистолет упрется в ограничитель. Вход в горловину блокируется и заправка бензином становится невозможной.

**В таком случае не пытайтесь вставить пистолет силой: воспользуйтесь пистолетом для дизельного топлива.**

## **i** Зарубежные поездки

За рубежом заправочные пистолеты для дизельного топлива могут быть иными, поэтому заправка может оказаться невозможной из-за ограничителя на входе в горловину Вашего бака.

Перед поездкой за рубеж, узнайте в сервисной сети CITROËN, совместима ли заправочная система Вашего автомобиля с заправочными автоматами в стране, в которую Вы направляетесь.

\* В зависимости от страны поставки автомобиля.

## Качественные характеристики топлива для бензиновых двигателей

Бензиновые двигатели вполне могут работать на бензине с биодобавками марки E10 или E24 (содержащем 10% или 24% этанола), отвечающим требованиям европейских стандартов EN 228 и EN 15376. Топливные смеси марки E85 (с содержанием 85% этанола) предназначены только для тех автомобилей, которые рассчитаны на работу с этим видом топлива (двигатели "BioFlex"). При этом качество этанола должно соответствовать европейскому стандарту EN 15293.

Только в Бразилию поставляются автомобили, созданные специально для работы на топливе, содержащем до 100 % этанола (марка E100).

Только автомобили, реализуемые на российском рынке, допускается заправлять неэтилированным бензином марки RON 92 (AI 92).

## Качественные характеристики топлива для дизельных двигателей

Дизельные двигатели вполне могут работать на биотопливе, отвечающем требованиям современных и перспективных европейских стандартов (смесь дизельного топлива, соответствующего стандарту EN 590 с биотопливом, отвечающим стандарту EN 14214), реализуемом через сеть автозаправочных станций (с допустимым содержанием диметилэфира 0... 7 %). Некоторые дизельные двигатели могут работать на биотопливе B30, но лишь при условии строгого соблюдения особо оговоренных правил технического обслуживания. Обратитесь в сервисную сеть CITROËN или в специализированный техцентр. Категорически запрещается заправлять автомобиль какими-либо иными видами топлива или биодобавок (хоть чистыми, хоть разбавленными маслами растительного либо животного происхождения, бытовыми сортами топлива и т.п.) - это может привести к выходу из строя двигателя и его системы питания.

SP95  
E10

SP98

DIESEL



## Передние сиденья

В целях безопасности все настройки сиденья водителя следует производить только на остановленном автомобиле.

### Продольное положение



- ☞ Поднимите рычаг и сдвиньте сиденье вперед или назад.

### Наклон спинки сиденья

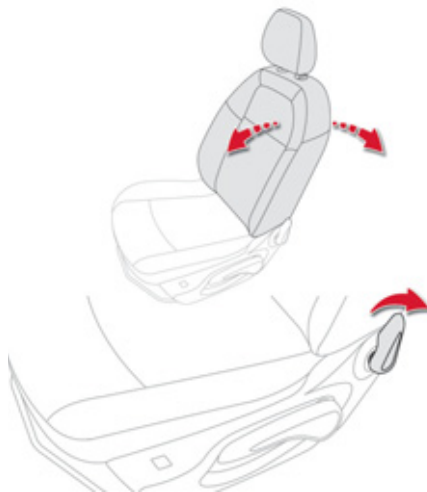

- ☞ Потяните за рычаг вверх и установите желаемый угол наклона.

### Регулировка по высоте (только у водителя)

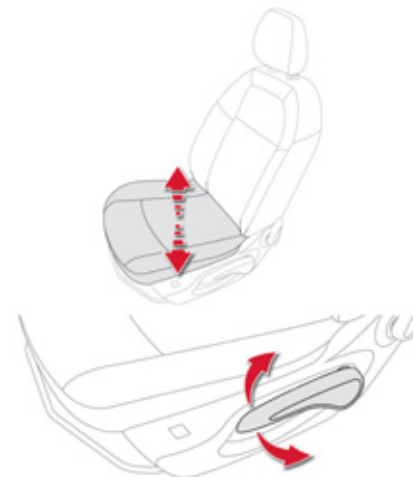

- ☞ Потяните за рукоятку вверх или нажмите вниз столько раз, сколько понадобится, чтобы привести сиденье в удобное положение.

## Регулировка подголовника по высоте

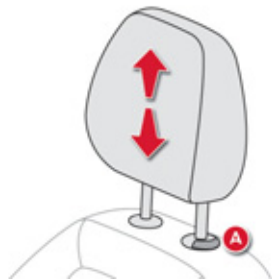

- ☞ Чтобы его поднять, потяните его вверх.
- ☞ Чтобы его снять, нажмите на фиксатор **A** и потяните вверх.
- ☞ Чтобы установить его на место, вставьте стержни подголовника в отверстия строго параллельно вертикальной плоскости спинки.
- ☞ Чтобы опустить его, нажмите одновременно на фиксатор **A** и на подголовник.

**!** Подголовник имеет направляющие стержни с зубчатыми прорезями-фиксаторами, которые препятствуют его самопроизвольному опусканию (устройство безопасности на случай аварии).

**При правильной регулировке верхний край подголовника должен находиться на уровне макушки головы.**

Не езьте со снятыми подголовниками, они всегда должны быть установлены и правильно отрегулированы.

## Выключатель обогрева сиденья

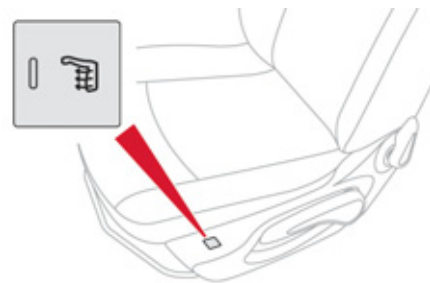

Нажмите на выключатель. Температура сиденья регулируется автоматически. Для выключения обогрева нажмите на выключатель еще раз.

## Задние сиденья

В зависимости от версии, Ваш автомобиль может быть укомплектован нерегулируемым диваном. Чтобы его снять или установить на место, обратитесь в сервисную сеть CITROËN или в специализированный техцентр.

Заднее сиденье с нераздельной подушкой и складывающейся спинкой слева на (2/3) и справа на (1/3) позволяет трансформировать грузочное пространство багажного отсека.

### Складывание спинки

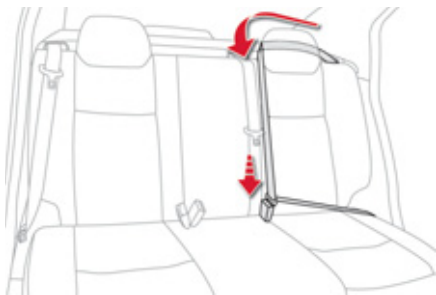

- ☞ При необходимости, сдвиньте переднее сиденье вперед.
- ☞ Уложите соответствующий ремень безопасности вплотную к спинке и пристегните его.

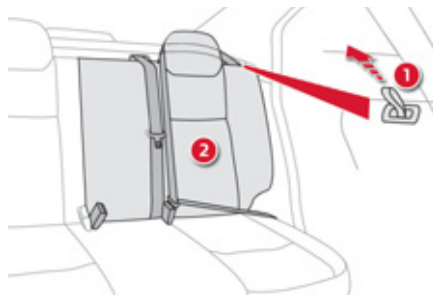

- ☞ Потяните за лямку **1**, чтобы снять с фиксаторов спинку **2**.
- ☞ Опустите спинку **2** на сиденье.

### Установка спинки на место

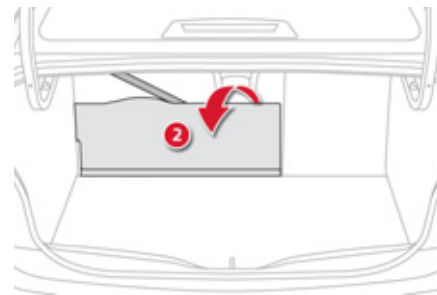

- ☞ Поднимите спинку **2** и закрепите на фиксаторах.
- ☞ Отстегните и уложите ремень безопасности сбоку спинки.

**!** При установке спинки на место проверьте, не зажаты ли ремни. Убедитесь, что спинка прочно стала на фиксаторы.

## Зеркала заднего вида

### Наружные зеркала заднего вида

Зеркала настраиваются так, чтобы обеспечивался боковой обзор обстановки сзади при обгоне или при заезде на стоянку. Кроме того, зеркала можно складывать при парковке в стесненных условиях.

### Обогрев зеркал



Обогрев наружных зеркал заднего вида включается при работающем двигателе нажатием на выключатель обогрева заднего стекла (см. параграф "Обогрев - Удаление инея и конденсата с заднего стекла").

### Зеркала с ручной настройкой

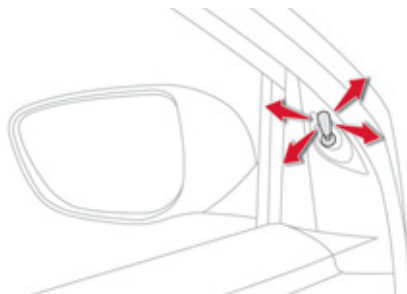

#### Настройка

- ☞ Отрегулируйте положение зеркала, наклоняя рукоятку в четырех направлениях.

#### Складывание

- ☞ На стоянке зеркала складываются вручную.

#### Разворачивание

- ☞ Перед тем, как тронуться в путь, разверните его.

### Зеркала с электрической настройкой

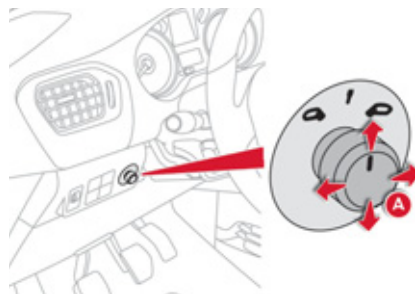

#### Настройка

- ☞ Выберите переключателем **A** левое или правое зеркало заднего вида.
- ☞ Перемещая рукоятку в четырех направлениях, отрегулируйте положение выбранного зеркала.
- ☞ Верните переключатель в исходное центральное положение.

**i** Объекты, наблюдаемые в зеркалах заднего вида водителя и пассажира кажутся более отдаленными, чем они есть на самом деле. Необходимо это учитывать для правильной оценки расстояния до движущихся сзади автомобилей.

## Ручное складывание

Зеркала можно сложить вручную (напр., на тесной стоянке, в узком гараже и т.п.).

- ☞ Прижмите зеркало к корпусу автомобиля.

## Салонное зеркало заднего вида

Расположенное в салоне автомобиля зеркало заднего вида регулируется так, чтобы обеспечивать водителю наилучший обзор обстановки сзади по центру.

Его антибликовая конструкция автоматически затемняет отражение, позволяя водителю избежать ослепления лучами солнца, фарами идущего сзади автомобиля и т.п.

**!** Для обеспечения безопасного вождения боковые зеркала заднего вида следует отрегулировать так, чтобы уменьшить непросматриваемые "слепые зоны".

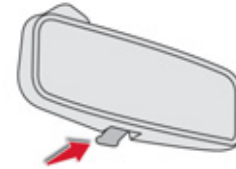

### Зеркало с ручной регулировкой режима "день/ночь"

#### Настройка

- ☞ Отрегулируйте зеркало так, чтобы обеспечить оптимальную видимость в дневном режиме обзора.

#### Положение "день" / "ночь"

- ☞ Потяните за рычажок, чтобы перевести зеркало в антибликовый режим "ночь".
- ☞ Нажмите на рычажок, чтобы перевести зеркало в нормальный режим "день".

## Регулировка положения рулевого колеса

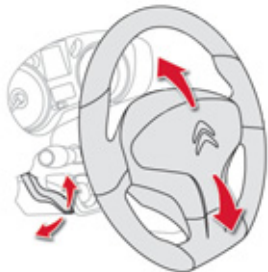

- ☞ **На неподвижном автомобиле** опустите рычаг блокировки, чтобы освободить рулевое колесо.
- ☞ Установите рулевое колесо в удобное для Вас положение по высоте.
- ☞ Потяните за рычаг блокировки для фиксации рулевого колеса в этом положении.

**!** В целях соблюдения техники безопасности производите регулировку только на неподвижном автомобиле.

# Вентиляция

## Подача воздуха в салон

Воздух, поступающий в салон, фильтруется и подается в него либо снаружи через расположенный под ветровым стеклом воздухозаборник, либо прогоняется по замкнутому кругу через систему рециркуляции.

## Изменение характеристик воздуха

По выбору водителя воздух может подаваться в салон различными путями:

- непосредственно снаружи, минуя системы термообработки,
- проходя через систему подогрева (отопления),
- проходя через системы охлаждения (кондиционирования).

## Панель управления

Органы управления этой системой расположены на панели управления А центральной консоли.

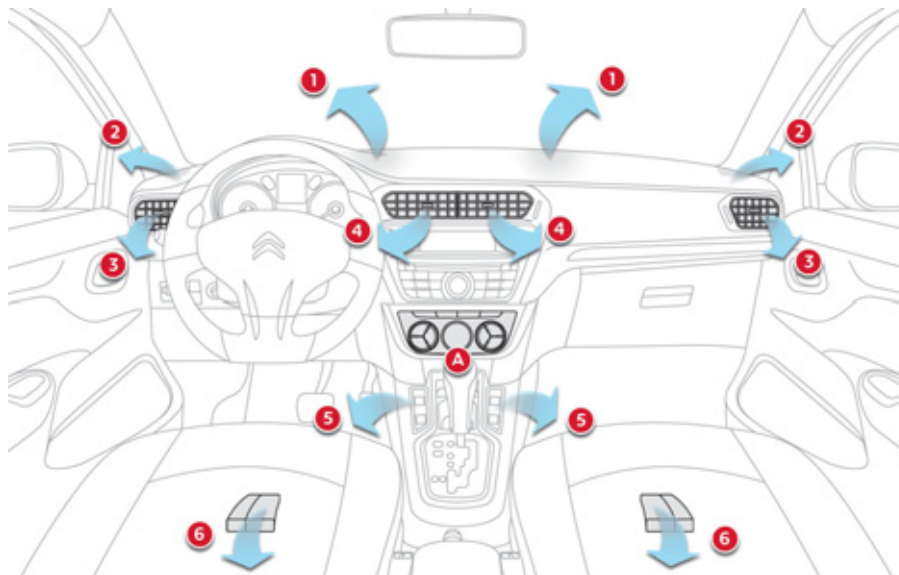

## Распределение воздуха по салону

1. Сопла обдува ветрового стекла для удаления инея или конденсата.
2. Сопла обдува передних боковых стекол для удаления инея или конденсата.
3. Боковые вентиляционные решетки с заслонкой и регулятором направления воздушного потока.
4. Центральные вентиляционные решетки с заслонкой и регулятором направления воздушного потока.
5. Подача воздуха к ногам передних пассажиров.
6. Подача воздуха к ногам задних пассажиров.

## Рекомендации по использованию систем вентиляции и кондиционирования воздуха

- i** Для обеспечения надлежащей работы этих систем рекомендуется соблюдать следующие правила:
- ☞ Чтобы воздушные потоки распределялись по салону равномерно, следите за чистотой наружных воздухозаборных решеток, находящихся под ветровым стеклом и не перекрывайте сопла, вентиляционные решетки и воздуховоды, а также вытяжные каналы, расположенные в багажном отсеке.
  - ☞ Чтобы обеспечить долгую и безотказную работу кондиционера воздуха, включайте его хотя бы на 5-10 минут не реже одного-двух раз в месяц.
  - ☞ Следите за чистотой салонного фильтра и систематически заменяйте все фильтрующие элементы.
  - ☞ Кроме того, мы рекомендуем систематически показывать систему кондиционирования воздуха специалистам в соответствии с предписаниями, приводимыми в сервисной книжке.
  - ☞ Если кондиционер перестал охлаждать воздух, выключите его и обратитесь в сервисную сеть CITROËN или в специализированный техцентр.
- В случае буксирования прицепа с максимальной массой в гору при высокой температуре окружающего воздуха отключение кондиционера воздуха позволяет облегчить нагрузку на двигатель и, таким образом, сохранить его тяговые возможности.

 Если в результате длительного пребывания на солнце температура в салоне автомобиля остается слишком высокой, вы можете без колебаний открыть его на несколько секунд, чтобы проветрить. Установите регулятор расхода воздуха в режим, достаточный для обеспечения эффективного проветривания салона. В системе кондиционирования воздуха не содержится хлоросодержащих компонентов, представляющих угрозу озоновому слою земной атмосферы.

**i** При работе кондиционера на стоянке происходит естественное выделение водяного конденсата, стекающего под автомобиль.



## Отопление и вентиляция салона

Эта система включается только при работающем двигателе.

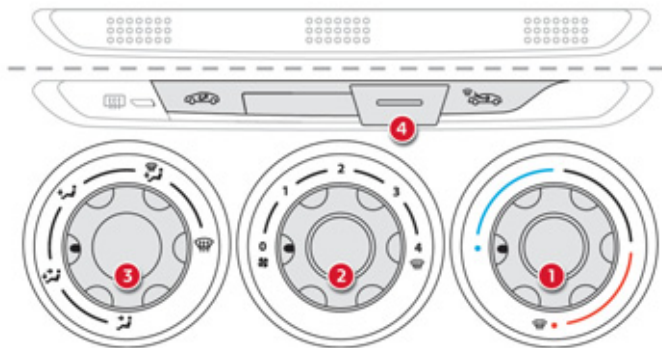

### 1. Регулирование уровня теплового комфорта



Вращением ручки регулятора между синей зоной (холодный воздух) и красной (прогретый воздух) можно регулировать температуру в салоне по своему усмотрению.

### 2. Регулировка подачи воздуха в салон



Вращая ручку регулятора между 1 и 4, можно установить комфортную подачу воздуха в салон.

## Кондиционер воздуха с ручными настройками (без дисплея)

Данная система работает только при запущенном двигателе.

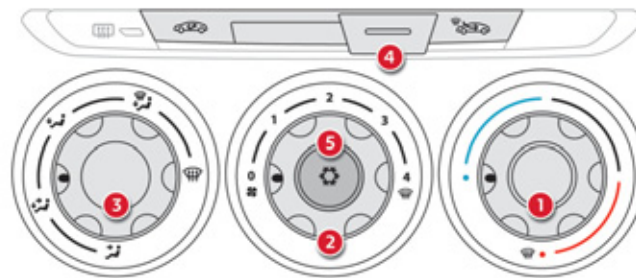

**i** При установке регулятора на 0 (выключение системы), поддержка теплового комфорта в салоне прекращается. Однако легкое перемещение воздуха по салону, обеспечиваемое движением автомобиля, ощущаться будет.

### 3. Регулирование распределения воздуха по салону



К ветровому стеклу и боковым окнам.



К ветровому стеклу, боковым окнам и к ногам пассажиров.



К ногам пассажиров.



К центральным вентиляционным решеткам, к боковым и к ногам пассажиров.



К центральным и боковым вентиляционным решеткам.



Распределение воздушных потоков можно изменить, установив регулятор в среднее положение, либо закрыв подачу.

### 4. Подача наружного воздуха / Рециркуляция воздуха

Рециркуляция позволяет изолировать салон от наружных неприятных запахов и дыма. При первой же возможности возобновите подачу наружного воздуха, чтобы избежать оседания конденсата на стеклах и ухудшения атмосферы в салоне.



☞ Переведите ручной регулятор влево, чтобы включить рециркуляцию воздуха в салоне.



☞ Переведите ручной регулятор влево, чтобы возобновить подачу в салон наружного воздуха.

### 5. Включение / Выключение кондиционера



Кондиционер воздуха предназначен для работы в любое время года, при этом окна салона должны быть закрыты.

С ним можно:

- в летнее время понизить температуру воздуха в салоне,
- зимой, при температуре выше 3°C, ускорить удаление конденсата со стекол.

#### Включение

☞ Нажмите на кнопку **5**, при этом включится соответствующая команда.

**i** Кондиционер не будет работать, если ручка регулятора расхода воздуха **2** находится в положении "0".

Чтобы ускорить охлаждение салона, включите на несколько минут рециркуляцию воздуха в нем. Затем вновь откройте подачу в салон наружного воздуха.

#### Выключение

☞ Вновь нажмите на кнопку **5**, при этом соответствующая команда выключится. Выключение кондиционера может повлечь за собой дискомфортные явления (повышенную влажность в салоне, оседание конденсата на стеклах).

# Электронный климат-контроль (с дисплеем)

Данная система работает только при запущенном двигателе.

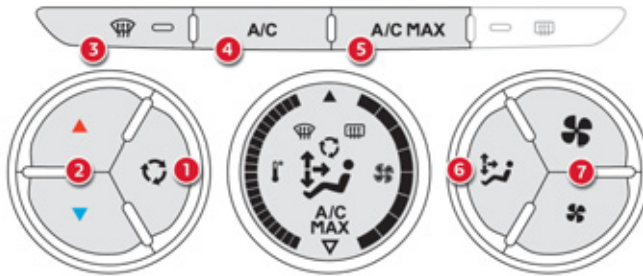

## 1. Подача наружного воздуха / Рециркуляция воздуха

Рециркуляция позволяет изолировать салон от наружных неприятных запахов и дыма.

При первой же возможности выключите режим рециркуляции, чтобы предотвратить риск запотевания стекол и ухудшения атмосферы в салоне.

☞ Нажмите на кнопку, чтобы перекрыть подачу наружного воздуха и включить его рециркуляцию в салоне. При этом на дисплее кондиционера загорится контрольная лампа.



☞ Нажмите вновь на кнопку, чтобы возобновить подачу в салон наружного воздуха. При этом контрольная лампа на дисплее кондиционера погаснет.

## 2. Регулирование уровня теплового комфорта



☞ Нажмите на красную (теплый воздух) или синюю (холодный воздух) кнопки "▲" / "▼", чтобы настроить температуру в салоне по своему усмотрению.



При этом на дисплее кондиционера будут последовательно загораться или гаснуть штрихи температурной шкалы.

## 3. Удаление инея и конденсата с ветрового стекла

См. соответствующую рубрику.

3

## 4. Включение / Выключение кондиционера воздуха

### Включение



- ☞ Нажмите на кнопку "A/C", при этом на дисплее кондиционера загорится контрольная лампа.

### Выключение

- ☞ Еще раз нажмите на кнопку "A/C", при этом контрольная лампа на дисплее кондиционера погаснет.

Выключение кондиционера может повлечь за собой дискомфортные явления (повышенную влажность в салоне, оседание конденсата на стеклах).

## 5. Кондиционер воздуха: кнопка A/C MAX



Этой кнопкой включается режим быстрого охлаждения воздуха в салоне.

### Включение

- ☞ Нажмите на кнопку "A/C MAX", при этом на дисплее кондиционера загорится контрольная лампа.

### Выключение

- ☞ Еще раз нажмите на кнопку "A/C MAX", при этом контрольная лампа на дисплее кондиционера погаснет.

## 6. Регулирование распределения воздуха по салону



- ☞ Последовательно нажимая на кнопку, воздушные потоки можно направлять:
  - на ветровое и боковые стекла (для удаления с них конденсата и инея),
  - на ветровое и боковые стекла и к вентиляционным решеткам,
  - на ветровое и боковые стекла, к вентиляционным решеткам и к ногам пассажиров,
  - на ветровое и боковые стекла и к ногам пассажиров,
  - к ногам пассажиров,
  - к вентиляционным решеткам и к ногам пассажиров,
  - к вентиляционным решеткам.

## 7. Регулировка подачи воздуха в салон



- ☞ Нажмите на кнопку с **"большим пропеллером"**, чтобы увеличить поток воздуха.

При этом будут последовательно загораться штрихи шкалы расхода воздуха.



- ☞ Нажмите на кнопку с **"Малым пропеллером"**, чтобы уменьшить поток воздуха.

При этом будут последовательно гаснуть штрихи шкалы расхода воздуха.

## Выключение системы

- ☞ Нажимайте на кнопку с **"Малым пропеллером"** до тех пор, пока с дисплея не исчезнут все штрихи шкалы расхода воздуха.

При этом будет остановлена работа всех функций системы кондиционирования воздуха. Поддержка теплового комфорта в салоне прекращается. Однако легкое перемещение воздуха по салону, обеспечиваемое движением автомобиля, ощущаться будет. При повторном нажатии на кнопку с **"Большим пропеллером"** система вновь активируется.



Старайтесь не выключать систему надолго во время движения (во избежание запотевания стекол и ухудшения атмосферы в салоне).

## Удаление конденсата и инея с передних стекол



Символы на панели управления обозначают положения регулировок, позволяющих быстро удалить конденсат и иней с ветрового и боковых стекол.

### Система обогрева / кондиционер

- ☞ Установите ручки температуры и распределения воздуха как показано на этикетках.
- ☞ Установите ручку подачи воздуха в положение "Подача наружного воздуха". (ручка ручной регулировки должна быть повернута вправо).
- ☞ Установите ручку регулятора распределения воздуха в положение "К ветровому стеклу".

### При наличии кондиционера с ручными регулировками (без дисплея)

- ☞ Установите ручку регулятора температуры и распределения воздуха как показано на пиктограмме.
- ☞ Установите ручку подачи воздуха в положение "Подача наружного воздуха" (ручка с ручной регулировкой повернута вправо).
- ☞ Установите ручку регулятора распределения воздуха в положение "Ветровое стекло".
- ☞ Включите кондиционер при помощи соответствующей кнопки; при этом загорится соответствующий выключатель.

### При наличии кондиционера с электронными регулировками (с дисплеем)



- ☞ Нажмите на эту кнопку. При этом загорится контрольная лампа кнопки.
- ☞ Чтобы выключить, нажмите еще раз на кнопку. При этом контрольная лампа кнопки погаснет.

## Обдув и обогрев заднего стекла



Выключатель обогревателя расположен на панели управления системами отопления / вентиляции или кондиционирования воздуха.

### Включение обогрева

Обдув - обогрев заднего стекла включается только при работающем двигателе.

- ☞ Нажмите на эту кнопку, чтобы включить обогрев заднего стекла и, в зависимости от версии автомобиля, наружных зеркал заднего вида. При этом в выключателе загорится контрольная лампа обогревателя.

### Выключение обогрева

Обогрев выключается автоматически, чтобы избежать лишнего расхода электроэнергии.

- ☞ Обогрев можно выключить до того, как он отключится автоматически, нажав для этого еще раз на кнопку выключателя. Контрольная лампа при этом погаснет.
- ☞ Выключайте обогрев заднего стекла и наружных зеркал (в зависимости от версии автомобиля), как только необходимость в нем отпадет, так как снижение расхода электроэнергии ведет к экономии топлива.

### Обогрев ветрового стекла снизу\*



В холодную погоду, при включении обдува и обогрева заднего стекла, тепло подается и в нижнюю часть ветрового стекла, чтобы отогреть примерзшие на снегу или на морозе щетки стеклоочистителя.

**i** Эта функция активируется, как только температура воздуха за бортом опустится ниже 0°C.

\* В зависимости от страны поставки автомобиля.

## Оборудование и принадлежности салона

1. Противосолнечный козырек
2. Перчаточный ящик  
(подробности см. на следующей странице)
3. Дверные карманы
4. Открытый ящик
5. Пепельница / Держатель для банки
6. Вход USB / Jack  
Прикуриватель / Розетка 12 В  
(подробности см. на следующей странице)
7. Центральный подлокотник с  
вещевым лотком  
или  
Подставка для пепельницы / банки /  
бутылки

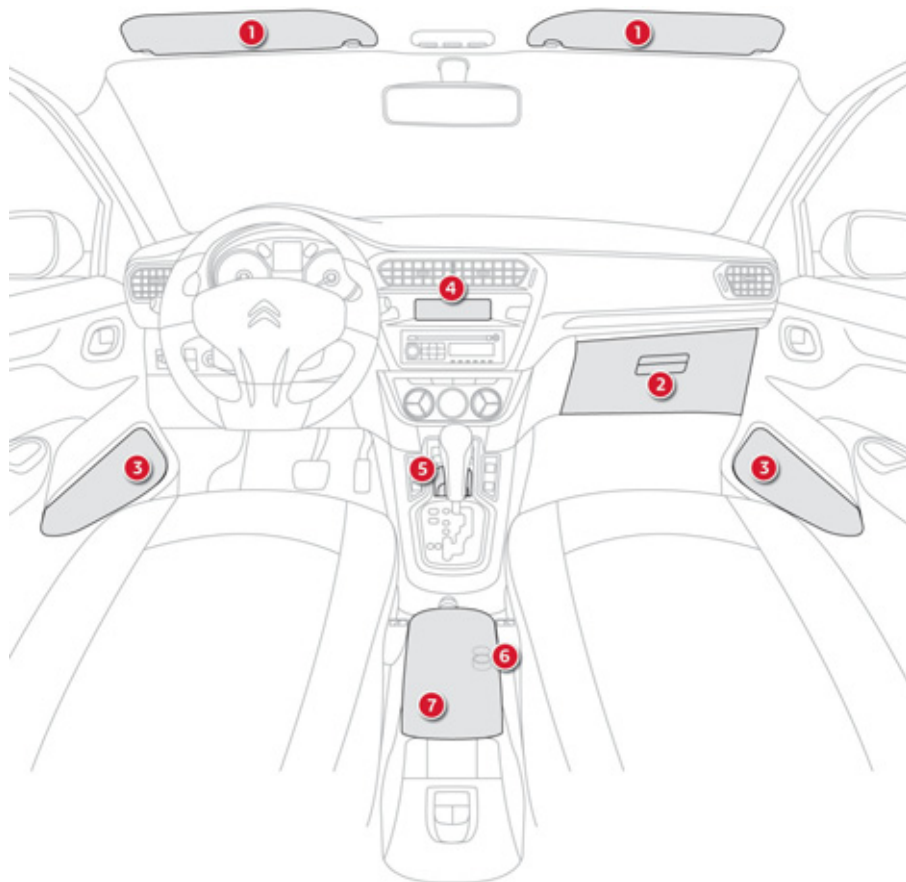



## Противосолнечные козырьки

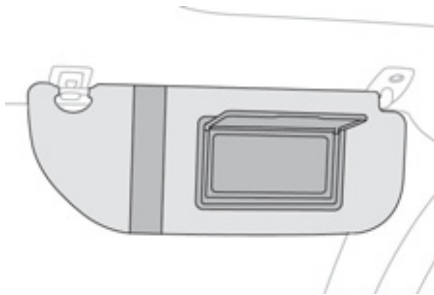

Козырьки защищают от бьющих в лицо прямых и боковых солнечных лучей. На козырьке со стороны пассажира имеется зеркальце с защитной шторкой и карманом для мелких бумаг.

## Перчаточный ящик



В ящик можно положить бутылку с водой, бортовую документацию автомобиля и т.п. В зависимости от версии автомобиля, он может иметь крышку. В этом случае:

☞ Чтобы открыть крышку, потяните за ручку вверх.

В ящике расположен выключатель подушки безопасности переднего пассажира **A**.

## Передний подлокотник

Предназначен для использования водителем и пассажиром, находящимся на переднем сиденье.

### Лотки

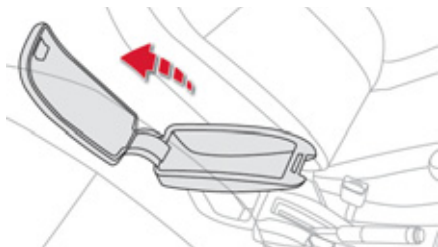

- ☞ Для доступа к закрытому лотку поднимите крышку подлокотника.

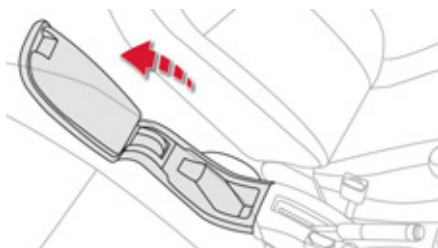

- ☞ Для доступа к лотку под подлокотником полностью откиньте подлокотник назад.

## Разъемы USB / Jack

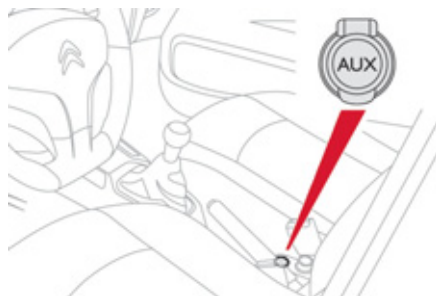

Данный блок подключения "AUX" представляет собой разъемы JACK и USB, он расположен на центральной консоли. Через него можно подсоединять к бортовой аудиосистеме внешние устройства - например, цифровой плеер типа iPod® или флеш-карту USB. Он прочитывает аудиофайлы и передает их через аудиосистему на бортовые громкоговорители. Файлами можно управлять с лицевой панели автомагнитолы, их можно просматривать на дисплее.

Внешнее устройство, подключенное к разъему USB, автоматически подзарядается.

**i** Подробности об этой системе читайте в гл. "Аудиосистема и телематика".

## Прикуриватель / Розетка 12 В

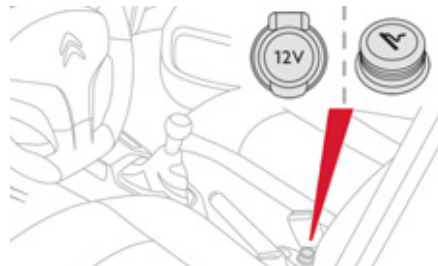

- ☞ Чтобы включить прикуриватель, нажмите на него и дождитесь в течение нескольких секунд автоматического выключения нагревательного элемента.
- ☞ Для подключения электрического прибора, рассчитанного на сеть 12 вольт (мощностью не более 120 ватт), выньте из розетки прикуриватель и вставьте в нее штепсель прибора.

В розетку прикуривателя можно включить зарядное устройство телефона, подогреватель детских бутылочек и т.п. Выключив прибор, сразу вставьте в розетку нагревательный элемент прикуривателя.

## Обустройство багажного отделения

1. **Плафон багажного отделения**
2. **Вещевой лоток**  
(подробности см. на следующей странице)

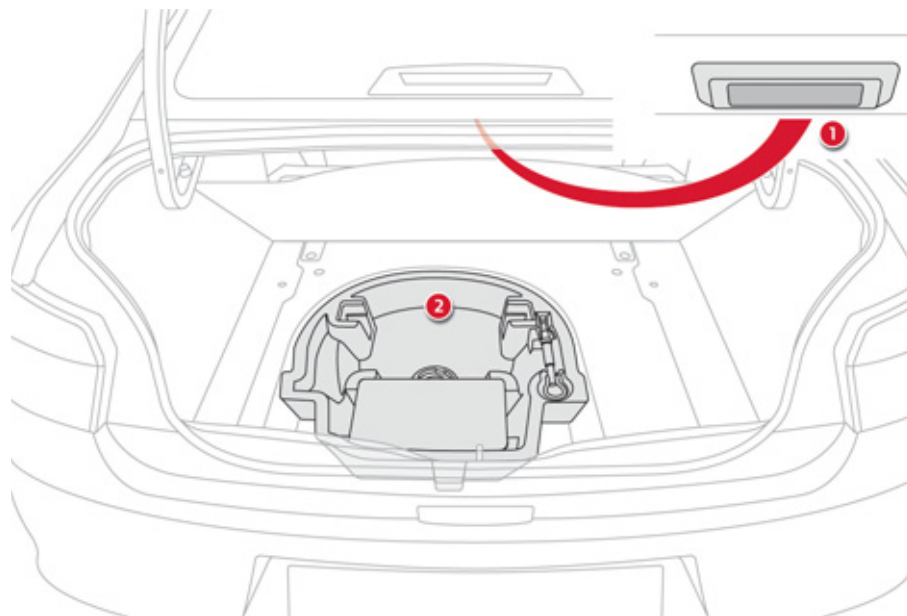
**4**

## Отделение для вещей

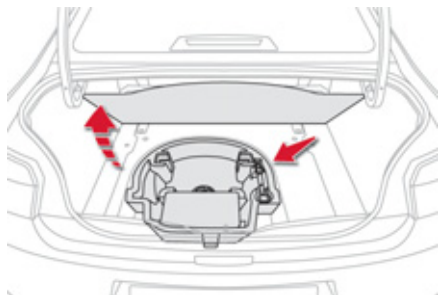

- ☞ Для доступа к этому отделению, приподнимите коврик багажного отсека.

В нем предусмотрены места для хранения комплекта запасных ламп, медицинской аптечки скорой помощи, двух знаков аварийной остановки...

Также имеются инструменты, комплект для временного устранения прокола шин...

# Пуск - останов двигателя

## Пуск

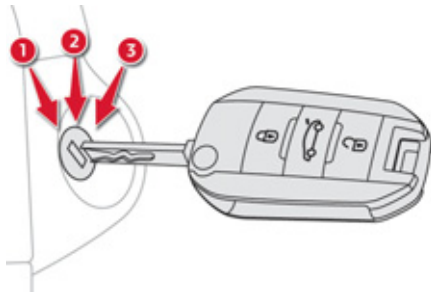

- ☞ Вставьте ключ в замок зажигания. Система распознает код запуска двигателя.
- ☞ Поверните ключ до упора в сторону панели приборов в положение **3 (Запуск)**.
- ☞ Как только двигатель запустится, отпустите ключ.

## Выключение

- ☞ Остановите автомобиль.
- ☞ Поверните ключ до упора к себе в положение **1 (Stop)**.
- ☞ Выньте ключ из замка зажигания.

**i** Тяжелый предмет (брелок...), подвешенный на ключ, находящийся в замке зажигания может привести к поломке механизма.

## **i** Сигнализатор забытого ключа

При открывании двери водителя появляется уведомляющее сообщение и звучит зуммер, чтобы напомнить о ключе, оставленном в замке зажигания в положении **1 (Stop)**.

Если Вы оставили ключ в замке зажигания в положении **2 (Контакт)**, через один час оно отключится автоматически.

Чтобы вновь включить зажигание, нужно повернуть ключ в положение **1 (Stop)**, а затем - обратно в положение **2 (Контакт)**.

## Ручной стояночный тормоз

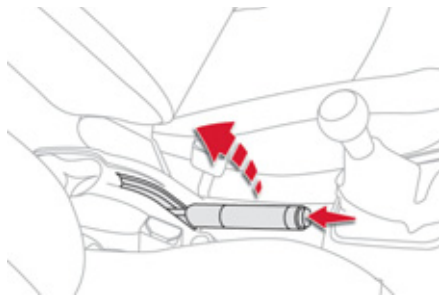

### Включение стояночного тормоза

- ☞ Потяните за рукоятку стояночного тормоза, чтобы автомобиль оставался в неподвижном состоянии.

### Выключение стояночного тормоза

- ☞ Слегка потяните за рукоятку стояночного тормоза и нажмите на кнопку разблокирования, после чего опустите рукоятку.



Горящая во время движения автомобиля контрольная лампа, сигнализатор **STOP**, звучащий зуммер и сообщение на экране свидетельствуют о том, что тормоз остался включен или не полностью выключен.



При парковке автомобиля на уклоне поверните колеса до упора в бордюр, поставьте его на стояночный тормоз, включите передачу и выключите зажигание.

# Механическая коробка передач

## Включение передачи заднего хода

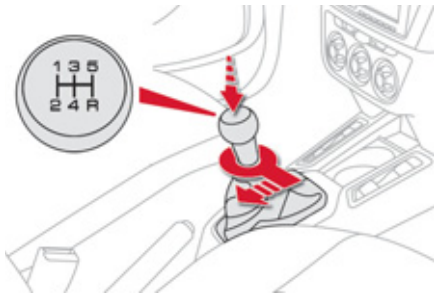

- ☞ Отведите рукоятку рычага переключения передач до конца вправо, а затем - назад.

**!** Передачу заднего хода следует включать только на остановленном автомобиле в режиме холостого хода двигателя.

- i** Для исключения непредвиденных ситуаций и для облегчения пуска двигателя:
  - перейдите на нейтральную передачу,
  - нажмите на педаль сцепления.

## Секвентальная коробка передач

Установленная на автомобиле пятиступенчатая коробка передач может работать как в автоматическом режиме, так и в режиме ручного переключения передач.

Коробка может работать в двух режимах:

- **автоматическом**, при котором переключение передач осуществляется системой без вмешательства водителя,
- **секвентальном**, с ручным переключением передач, при котором водитель может переключать их, пользуясь рычагом селектора.

### Рычаг селектора коробки передач

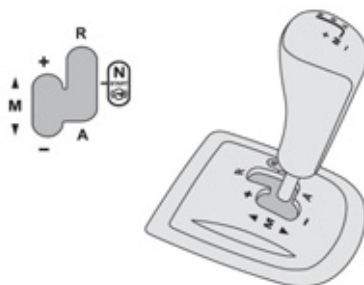

- R.** Передача заднего хода.
  - ☞ Нажмите на педаль тормоза и переместите рычаг вперед для выбора этой передачи.
- N.** Нейтральная передача.
  - ☞ Нажмите на педаль тормоза и включите эту передачу, чтобы запустить двигатель.
- A.** Автоматический режим.
  - ☞ Переместите рычаг назад, чтобы выбрать этот режим.
- M. +/-.** Ручной режим с секвентальным переключением передач.
  - ☞ Переместите рычаг назад, затем влево, чтобы выбрать этот режим, а затем:
    - переведите рычаг вперед для ускорения,
    - или переведите рычаг назад для замедления движения.

### Индикация на панели приборов

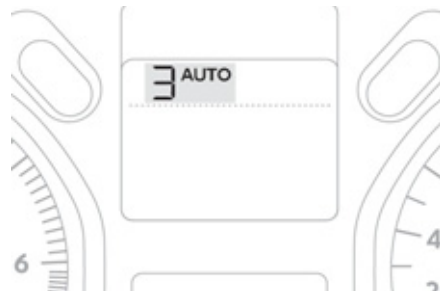

### Положения рычага селектора

- N.** Нейтральная передача.
- R.** Передача заднего хода.
- 1, 2, 3, 4, 5.** Передачи в ручном режиме.
- AUTO.** Загорается при переходе в автоматический режим. Гаснет в режиме ручного переключения передач.



- ☞ При мигании этого сигнализатора поставьте **ногу на педаль тормоза** (напр., при запуске двигателя).



## Запуск двигателя и движение автомобиля

- ☞ Переведите рычаг селектора на **N**.
- ☞ Нажмите до конца на педаль тормоза.
- ☞ Запустите двигатель.

**!** При запуске двигателя обязательно удерживайте автомобиль на месте, нажав на педаль тормоза.



**N** появится на панели приборов.

**i** **N** будет мигать, если селектор не установлен в положение **N** при запуске двигателя.

- ☞ Включите автоматический режим (положение **A**), ручной (положение **M**) или передачу заднего хода (положение **R**).



**AUTO** и **1** или **R** появятся на панели приборов.

- ☞ Отпустите стояночный тормоз.
- ☞ Плавно отпустите педаль тормоза.

**i** Автомобиль сразу придет в движение (см. параграф "Система автономного привода").

- ☞ Можно начинать разгон.

**!** Не нажимайте одновременно на педаль тормоза и на акселератор. Это приведет к ускоренному износу сцепления.

## Система автономного привода (Секвентальная 6-ступенчатая коробка передач)

Эта система облегчает маневрирование и управление автомобилем при движении на малых скоростях (при заезде на стоянку, в уличных заторах, и т.д.).

После перевода селектора на **A**, **M** или **R**, **автомобиль приходит в движение, как только Вы уберете ногу с педали тормоза** - на холостом ходу его движение будет замедленным.

**!** Поэтому никогда не оставляйте детей без присмотра в автомобиле при работающем двигателе.

**i** В какой-то момент система автономного привода может дать сбой, если сцепление перегрелось или если автомобиль трогается на слишком крутом подъеме.

## Автоматический режим

☞ Переведите селектор на **A**.



**AUTO** и соответствующая передача при этом появятся на панели приборов.

Это означает, что коробка передач перешла в автоматический режим работы, при котором вмешательства водителя не требуется. Система сама будет выбирать оптимальные передачи с учетом таких параметров, как:

- оптимальный расход топлива,
- стиль вождения,
- состояние и профиль дороги,
- загрузка автомобиля.

Для резкого ускорения, например, при обгоне, с силой нажмите на педаль акселератора так, чтобы преодолеть точку сопротивления ее перемещению.

**i** Режим работы коробки передач можно сменить в любой момент путем перевода рычага селектора с **A** на **M** и наоборот.

**!** Во время движения запрещается переводить селектор на нейтральную передачу **N**.

## Режим ручного переключения передач

☞ Переведите селектор на **M**.



На панели приборов последовательно индицируются включенные передачи.

Переключение передач происходит только при соответствующей частоте вращения коленчатого вала.

При переключении передач отпускать педаль акселератора не нужно. В режимах торможения или замедления коробка передач автоматически переходит на низшую передачу, что позволяет вновь разогнать автомобиль с верно выбранной передачи.

При резком разгоне коробка не переключится на высшую передачу, если водитель сам не сделает этого при помощи рычага селектора.

**i** Режим работы коробки передач можно сменить в любой момент путем перевода рычага селектора с **M** на **A** и наоборот.

**!** Во время движения запрещается переводить селектор на нейтральную передачу **N**.

## Передача заднего хода

Передачу заднего хода следует включать только на полностью остановленном автомобиле, держа при этом ногу на педали тормоза.

☞ Переведите селектор на **R**.

**i** При включении передачи заднего хода звучит зуммер.

Если включить передачу заднего хода во время движения на малой скорости, контрольная лампа **N** начнет мигать, и коробка передач сама переключится на нейтральную передачу.

Чтобы включить передачу заднего хода, вновь переведите селектор на **N**, а затем - на **R**.

## Остановка автомобиля

- Перед тем, как выключить двигатель, Вы можете:
- перевести рычаг селектора в положение **N**, соответствующее нейтральной передаче, или
  - оставить включенную передачу; в этом случае будет невозможно сдвинуть автомобиль с места.

**!** В любом случае, остановленный автомобиль следует **обязательно поставить на стояночный тормоз**, чтобы обеспечить его неподвижность.

**!** Для обеспечения неподвижности автомобиля с незаглушенным двигателем обязательно переведите рычаг селектора на нейтраль **N**.

**!** Перед тем как приступить к работам под капотом, убедитесь, что рычаг селектора установлен на нейтраль **N**, а стояночный тормоз затянут.

## Инициализация

Если Вы отключали аккумуляторную батарею, Вам понадобится вновь инициализировать коробку передач.

- ☞ Включите зажигание.



**AUTO** и **"-"** появятся на панели приборов.

- ☞ Переведите селектор на **N**.
- ☞ Нажмите на педаль тормоза.
- ☞ Подождите около 30 секунд появления на панели приборов символа **N** или индикации какой-либо передачи.
- ☞ Переведите селектор на **A**, а затем на **N**.
- ☞ Не снимая ногу с педали тормоза, запустите двигатель.

Коробка передач вновь готова к эксплуатации.

**i** В исключительных случаях инициализация коробки передач может потребоваться сама по себе: например, когда автомобиль не трогается с места или передачи не включаются.



**AUTO** и **"-"** появятся на панели приборов.

Повторите порядок действий предыдущей процедуры.

**5**

## Контроль исправности

**SERVICE** Загорание этого сигнализатора при включенном зажигании и мигание символа **AUTO** в сопровождении зуммера и сообщения на многофункциональном дисплее свидетельствует о неисправности коробки передач. Срочно обратитесь в сервисную сеть CITROËN или в специализированный техцентр.

## Автоматическая коробка передач

Благодаря четырехступенчатой автоматической коробке передач, Вы можете выбрать комфортный "полностью автоматический" режим, в дополнение к которому имеются программы "спортивное вождение" и "вождение по снегу", либо режим "ручного переключения передач".

Коробка работает в четырех режимах:

- **автоматическом**, когда передачи переключаются электронной системой управления,
- в режиме "**спортивное вождение**", обеспечивающем более динамичный стиль вождения,
- в режиме "**вождение по снегу**", облегчающем трогание с места и улучшающем тяговое усилие, когда сцепление колес с дорожным полотном затруднено,
- в режиме "**ручного переключения**" передач, позволяющем водителю самому управлять переключением передач.

### Панель коробки передач

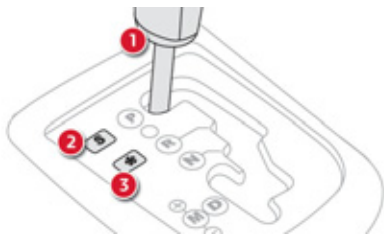

1. Рычаг селектора.
2. Клавиша программы "S" ("спорт").
3. Клавиша программы "❄" ("вождение по снегу").

### Положения рычага селектора

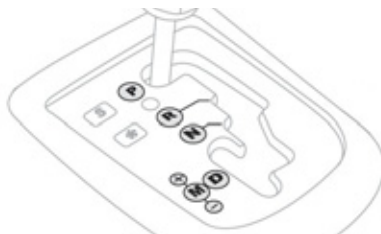

- P.** Стоянка.
  - Используется для исключения качения автомобиля на стоянке, при этом стояночный тормоз может быть включен или выключен.
- Используется при запуске двигателя.
- R.** Передача заднего хода.
  - Используется для движения задним ходом: включать только после полной остановки автомобиля, при работе двигателя на холостом ходу.
- N.** Нейтральная передача.
  - Используется для исключения качения автомобиля на стоянке, при этом стояночный тормоз должен быть включен.
- Используется при запуске двигателя.
- D.** Используется для вождения в автоматическом режиме.
- M + / -.** Работа в режиме ручного переключения всех четырех передач.
  - ☞ Переведите рычаг селектора вперед для перехода на высшую передачу, или
  - ☞ Переведите рычаг селектора назад для перехода на низшую передачу.

### Индикация передач на панели приборов

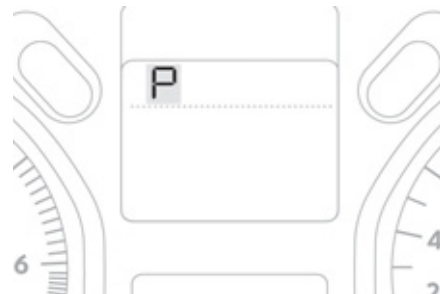

При перемещении селектора выбранный режим индицируется на дисплее приборной панели.

- P.** Parking (стоянка).
- R.** Reverse (передача заднего хода).
- N.** Neutral (нейтральная передача).
- D.** Drive (вождение в автоматическом режиме).
- S.** Программа "спорт".
- ❄. Программа "**вождение по снегу**".
- 1, 2, 3, 4.** Включенные передачи и вождение в ручном режиме.
- Индикация неверно выбранной передачи в ручном режиме.

### Нога на педали тормоза



- ☞ При загорании этого сигнализатора нажмите на педаль тормоза (напр., при запуске двигателя).

## Движение автомобиля

- ☞ Включите стояночный тормоз.
- ☞ Переведите рычаг селектора в положение **P** или **N**.
- ☞ Запустите двигатель.

В случае несоблюдения указанного порядка действий прозвучит зуммер, а на экране появится сообщение.

- ☞ Запустив двигатель, нажмите на педаль тормоза.
- ☞ Отпустите стояночный тормоз.
- ☞ Переведите рычаг селектора в положение **R**, **D** или **M**.
- ☞ Постепенно отпускайте педаль тормоза.

Автомобиль начнет приходить в движение.

**i** Если, находясь в движении, Вы случайно перевели рычаг селектора в положение **N**, дайте двигателю сбавить обороты, прежде чем включить режим **D** и вновь разогнаться.

**!** При работающем в режиме холостого хода двигателе, отпущенных тормозах и рычаге селектора в положении **R**, **D** или **M** автомобиль может начать движение без нажатия на педаль акселератора.

Поэтому не оставляйте детей без присмотра в автомобиле при работающем двигателе. Если необходимо проводить работы с автомобилем при работающем двигателе, включите стояночный тормоз и переведите селектор переключения режимов в положение **P**.

## Автоматический режим работы

- ☞ Переместите рычаг селектора в положение **D**, чтобы перейти к **автоматическому** переключению четырех передач.

Коробка передач начнет работать в автоадаптивном режиме без участия водителя. Она будет автоматически выбирать передачу в зависимости от стиля вождения, профиля дороги и загрузки автомобиля.

Чтобы быстро обеспечить максимальное ускорение при разгоне, не трогая рычаг селектора, нажмите до упора на педаль акселератора (режим "kick down").

Коробка передач автоматически переключится на низшую передачу, или выберет ту, при которой двигатель развивает максимальную мощность. При длительном торможении коробка передач автоматически переключается на низшую передачу для более эффективного торможения двигателем. Если Вы резко отпускаете педаль акселератора, коробка передач не переключится на высшую передачу. Это служит повышению безопасности вождения.

**!** Никогда не переводите рычаг селектора в положение **N**, если автомобиль еще катится. Никогда не переводите рычаг селектора в положение **P** или **R**, если автомобиль не остановлен.

## Программы "Спортивное вождение" и "Вождение по снегу"

Обе эти программы предназначены для вождения автомобиля в режимах, существенно отличающихся от автоматического.

### Спортивная программа "S"

- ☞ Нажмите на клавишу "**S**" сразу после запуска двигателя.

Коробка передач автоматически начнет обеспечивать более быстрые разгоны.



"S" загорится на панели приборов.

### Программа "❄" - "Вождение по снегу"

- ☞ Нажмите на клавишу "❄" сразу после запуска двигателя.

В этом режиме обеспечивается плавная езда по скользким дорогам.

Эта программа облегчает трогание с места и улучшает тяговое усилие, когда сцепление с дорожным полотном затруднено.



❄ загорится на панели приборов.

## Возврат к автоматическому режиму

- ☞ В любой момент Вы можете нажать на выбранную клавишу и вновь вернуться к автоадаптивной программе.

## Ручное переключение передач

- ☞ Установите рычаг селектора в положение **M** для перехода к **секвентальному** режиму.
- ☞ Переведите рычаг селектора в сторону **"+"** для перехода на высшую передачу.
- ☞ Переведите рычаг селектора в сторону **"-"** для перехода на низшую передачу.

Переключение с одной передачи на другую в ручном режиме происходит только тогда, когда скорость движения автомобиля соответствует частоте вращения коленчатого вала двигателя - в противном случае коробка передач мгновенно перейдет в автоматический режим работы.



При этом индикатор **D** сменяется последовательной индикацией реально включенных передач.

Как на высоких, так и на низких оборотах, выбранная передача мигает несколько секунд, а затем индицируется истинная передача. Переход с режима **D** (автоматический) в режим **M** (ручной) можно осуществлять в любой момент.

Во время остановки или движения автомобиля на очень низкой скорости коробка передач автоматически переходит в режим **M1**.

При переходе в режим ручного переключения передач программы спортивного вождения и вождения по снегу не действуют.

## Сигнализатор неправильно выбранной передачи



Появляется, когда передача не включена четко (рычаг селектора в промежуточном положении).

## Как останавливать автомобиль

Перед тем, как выключить двигатель, Вы можете перевести рычаг селектора в положение **P** или **N**, чтобы включить нейтральную передачу.

В обоих случаях следует включить стояночный тормоз, чтобы исключить качение автомобиля.

**i** Если селектор не установлен на **P**, то, при открывании двери водителя или секунд через 45 после выключения зажигания на экране появится сообщение.

- ☞ Переведите селектор на **P**, при этом сообщение исчезнет.

## Контроль исправности коробки передач

### SERVICE

При включении зажигания обнаруженные в коробке передач неисправности сопровождаются загоранием этого сигнализатора, звучанием зуммера, и появлением сообщения на экране. При этом коробка работает в аварийном режиме (только на 3-й передаче). При переводе селектора из **P** на **R** или из **N** на **R** может ощущаться заметный толчок (это не вредит коробке передач).

Не превышайте скорость 100 км/ч (соблюдайте Правила дорожного движения).

Срочно обратитесь в сервисную сеть CITROËN или в специализированный техцентр.



Во избежание поломки коробки передач запрещается:

- одновременно нажимать на педали газа и тормоза,
- в случае неисправности АКБ нажимать на селектор, чтобы перевести его из **P** в другое положение.

Чтобы сократить расход топлива при длительных простоях с работающим двигателем (в дорожных заторах и т.п.), переведите селектор на **N** и затяните стояночный тормоз.

# Ограничитель скорости

Система, не позволяющая превышать заданную водителем скорость автомобиля. При разгоне до предельной скорости, дальнейшее нажатие на педаль акселератора окажется безрезультатным.

**Программирование ограничителя** осуществляется вручную: его можно запрограммировать на скорость не менее 30 км/ч.

**Отключается** ограничитель нажатием на клавишу выключателя.

С силой нажав на педаль акселератора, можно на короткое время превысить запрограммированную скорость. Чтобы вернуться к запрограммированной скорости, достаточно замедлить движение вплоть до ее снижения ниже заданной.

Запрограммированный параметр скорости остается в памяти системы и после выключения зажигания.

**i** Регулятор скорости не избавляет водителя от обязанности соблюдать ограничения скоростных режимов, сохранять бдительность на дороге и нести ответственность за свои действия.

## Подрулевые переключатели

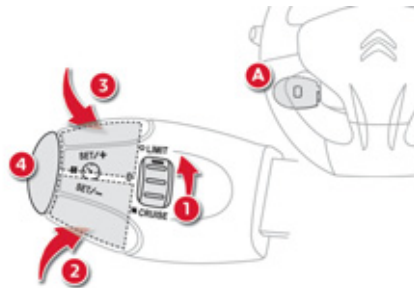

Все переключатели системы сгруппированы на рычаге **A**.

1. Регулятор выбора режима ограничителя
2. Кнопка уменьшения параметра скорости
3. Кнопка увеличения параметра скорости
4. Кнопка включения / выключения ограничения

## Индикация на панели приборов



Вся запрограммированная информация отражается на дисплее панели приборов.

5. Контрольная лампа режима: ограничение включено / выключено
6. Контрольная лампа активного состояния ограничителя
7. Параметр запрограммированной скорости

# 5

## Программирование

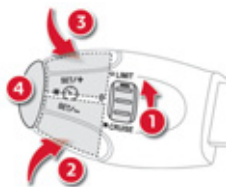

- ☞ Поверните регулятор **1** в положение "LIMIT": с этого момента ограничитель активирован, но еще не включен (PAUSE).

Необходимо включить его, чтобы система начала регулировать скоростной режим.

- ☞ Установите параметр скорости нажатием на кнопку **2** или **3** (напр.: 90 км/ч).

В дальнейшем вы можете изменять задаваемый Вами параметр скорости, пользуясь кнопками **2** и **3**:

- с интервалом + или - 1 км/ч = краткими нажатиями,
- с интервалом + или - 5 км/ч = долгими нажатиями,
- с шагом + или - 5 км/ч = непрерывным нажатием.

- ☞ Включайте ограничитель нажатием на кнопку **4**.
- ☞ Выключайте ограничитель нажатием на кнопку **4**: это подтвердится на дисплее (PAUSE).
- ☞ Включение ограничителя осуществляется повторным нажатием на кнопку **4**.

## Превышение запрограммированной скорости

Нажатие на акселератор с тем, чтобы превысить заданную скорость, останется без результата, за исключением случая, когда вы **резко нажмете** на педаль, преодолев **точку сопротивления**.

Действие ограничителя мгновенно прекратится, а на дисплее начнет мигать запрограммированный параметр скорости.

Со снижением скорости и возвратом к движению с запрограммированной скоростью мигание прекратится.

## Выход из режима ограничения скорости

- ☞ Поверните регулятор **1** в положение "0": с этого момента ограничитель будет отключен. Скоростной режим будет показан на спидометре.

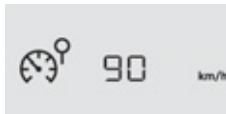

## Контроль исправности



В случае выхода ограничителя из строя, вместо параметра скорости появится ряд мигающих тире. Обратитесь в сервисную сеть CITROËN или в специализированный техцентр для проверки системы.

**!** Система круиз-контроля не наделена способностью выдерживать заданную скорость на крутых спусках и при резких ускорениях: автомобиль может превысить ее. Чтобы исключить помехи, препятствующие свободному перемещению педалей:

- правильно уложите и закрепите коврик на фиксаторах,
- никогда не кладите под ноги уложенные один на другой коврики.



# Круиз-контроль

Система, автоматически поддерживающая заданную водителем скорость автомобиля без нажатия на педаль акселератора.

**Включение системы** осуществляется вручную: при этом скорость движения автомобиля должна составлять не менее 40 км/ч и включена передача:

- четвертая - в механической коробке передач,
- вторая - в режиме ручного управления секвентальной или автоматической коробкой передач,
- положение **A** в секвентальной коробке передач или **D** - в автоматической коробке.

**Отключение системы** осуществляется вручную или нажатием на педали тормоза или сцепления, или же при срабатывании системы ESP в целях обеспечения безопасного вождения.

Нажав на педаль акселератора, можно на короткое время превысить запрограммированную скорость.

Чтобы вернуться к запрограммированной скорости, достаточно отпустить педаль сцепления.

При выключении зажигания запрограммированная скорость удаляется из памяти системы.

## Подрулевые переключатели

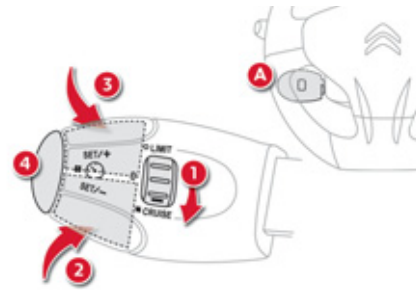

Все переключатели системы сгруппированы на рычаге **A**.

1. Регулятор выбора режима регулятора
2. Кнопка уменьшения параметра скорости
3. Кнопка увеличения параметра скорости
4. Кнопка включения/выключения регулятора

**i** Регулятор скорости не избавляет водителя от обязанности соблюдать ограничения скоростных режимов, сохранять бдительность на дороге и нести ответственность за свои действия.

## Индикация на панели приборов

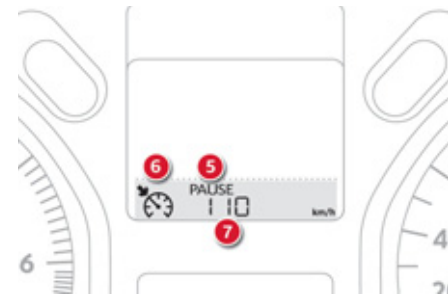

Вся запрограммированная информация отражается на дисплее панели приборов.

5. Контрольная лампа режима: регулятор выключен / активен / включен
6. Контрольная лампа активного состояния регулятора
7. Параметр запрограммированной скорости

5

## Программирование

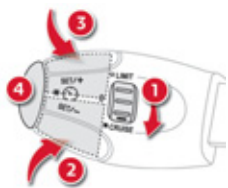

- ☞ Поверните регулятор **1** в положение **"CRUISE"**: с этого момента регулятор активирован, но еще не включен (PAUSE).
- ☞ Установите параметр скорости, разогнав автомобиль до желаемой, а затем нажмите на кнопку **2** или **3** (напр.: 110 км/ч).

В дальнейшем вы можете изменять задаваемый Вами параметр скорости, пользуясь кнопками **2** и **3**:

- с интервалом + или - 1 км/ч = краткими нажатиями,
- с интервалом + или - 5 км/ч = долгими нажатиями,
- с шагом + или - 5 км/ч = непрерывным нажатием.

- ☞ Выключайте регулятор нажатием на кнопку **4**: это подтвердится на дисплее (PAUSE).
- ☞ Включение регулятора осуществляется повторным нажатием на кнопку **4**.

## Превышение запрограммированной скорости

Превышение заданной скорости, как преднамеренное, так и случайное, приведет к миганию заданного параметра скорости на дисплее.

Со снижением скорости и возвратом к движению с запрограммированной скоростью мигание прекратится.

## Отключение регулятора скорости

- ☞ Поверните регулятор **1** в положение **"0"**: с этого момента регулятор будет отключен. Скоростной режим будет показываться спидометром.



## Контроль исправности



В случае выхода регулятора из строя, вместо параметра скорости появится ряд мигающих тире. Обратитесь в сервисную сеть CITROËN или в специализированный техцентр для проверки системы.

- ! Сохраняйте бдительность за рулем, так как в момент корректирования заданной скорости длительным нажатием скорость автомобиля может резко возрасти или упасть. Запрещается пользоваться системой круиз-контроля на скользкой дороге или находясь в густом потоке транспорта. Система круиз-контроля не наделена способностью выдерживать заданную скорость на крутых спусках и при резких ускорениях: автомобиль может превысить ее. Во избежание случайного блокирования педалей:

- правильно уложите и закрепите коврик на фиксаторах,
- никогда не кладите под ноги уложенные один на другой коврики.

## Помощь при парковке задним ходом

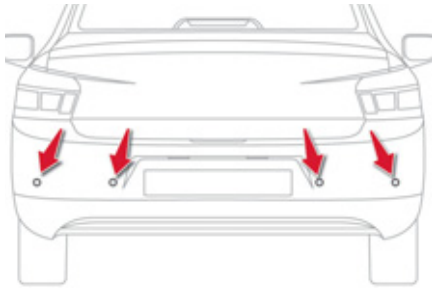

Система состоит из вмонтированных в бампер датчиков приближения к любому препятствию (пешеходу, автомобилю, дереву, изгороди и т.п.), оказавшемуся в зоне обнаружения. Некоторые препятствия, обнаруженные в начале маневра (столбцы, вежи и т.п.), могут "потеряться из вида", если они окажутся в "слепой зоне".

**!** Наличие системы помощи при парковке ни при каких обстоятельствах не снимает с водителя ответственности за его действия.

Система активируется с включением передачи заднего хода. При этом звучит сигнал зуммера. Работа системы прекратится, как только будет выключена передача заднего хода.

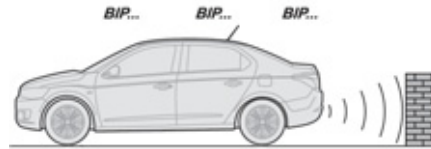

### Звуковое сопровождение маневра

О приближении к препятствию свидетельствует звуковой сигнал, частота которого возрастает с приближением автомобиля к препятствию. Местоположение препятствия определяется по звуку, исходящему от динамиков (правого или левого). Когда расстояние от автомобиля до препятствия составит менее 30 см, сигнал начнет звучать непрерывно.

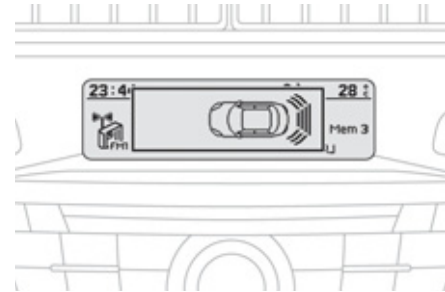

### Визуальное сопровождение маневра

В дополнение к звуковому сигналу на многофункциональный дисплей выводится графический индикатор, на котором деления графика учащаются с приближением автомобиля к препятствию. При максимальном приближении к нему на дисплее появится символ "Опасно!".

5

## Отключение и включение функции помощи при парковке задним ходом



Активирование и выключение этой функции осуществляется через меню настройки систем автомобиля.

Состояние функции остается в памяти системы при выключении зажигания.

Подробности о доступе к меню системы помощи при парковке см. в разделе "Персональные настройки и конфигурация" экрана в главе "Органы управления и контрольные приборы".

**i** Функция отключается автоматически при буксировке прицепа или монтаже устройства для перевозки велосипедов (устройство для перевозки велосипедов и тягово-сцепное устройство для буксировки прицепа должны иметь рекомендацию компании CITROËN).

## Контроль исправности системы

### SERVICE

В случае неисправности системы, при включении передачи заднего хода на панели приборов загорится этот сигнализатор и/или на дисплее появится сообщение и прозвучит короткий звуковой сигнал. Обратитесь в сервисную сеть CITROËN или в специализированный техцентр.

**i** В пасмурную погоду или в зимнее время следите за тем, чтобы датчики не закрывались слоем грязи, инеем или снегом. При включении передачи заднего хода продолжительный сигнал зуммера будет свидетельствовать о загрязнении датчиков. Парктроник может реагировать на некоторые источники шума (мотоцикл, грузовик, отбойный молоток и т.п.), при этом будут срабатывать звуковые сигналы системы помощи при парковке.

# Переключатель световых приборов

Комбинированное устройство, служащее для управления системами освещения и световой сигнализации автомобиля.

## Основные световые приборы

Автомобиль оборудован передними и задними световыми приборами, позволяющими водителю адаптироваться к условиям освещенности дороги в зависимости от погодных и световых условий:

- стояночные огни - чтобы Ваш автомобиль был заметен,
- фары ближнего света - для освещения дороги, не ослепляя остальных водителей,
- фары дальнего света - для улучшения видимости и обзора дороги, если она свободна и это не мешает другим участникам движения.

## Дополнительные световые приборы

Остальные световые приборы используются для светосигнализации в условиях ограниченной видимости:



- задний противотуманный фонарь,
- передние противотуманные фары.

**i** В определенных погодных-климатических условиях (например, при низкой температуре, высокой влажности и т.д.) на внутренней поверхности стекол фар и задних фонарей на короткое время может оседать конденсат - это обычное явление; он исчезает в течение нескольких минут после включения фар.

## Кольцевой переключатель основных световых приборов

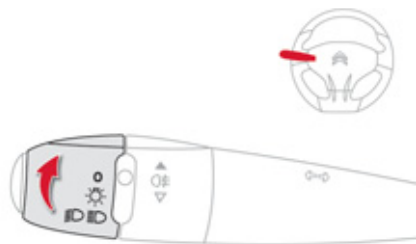
Вращая кольцо, установите соответствующий символ напротив метки.



-  Фары и фонари выключены.
-  Включены только стояночные огни.
-  Включены фары ближнего и дальнего света.

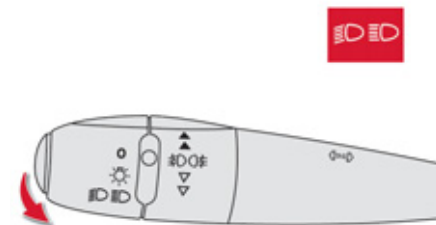

## Ручка переключателя света фар

Потяните ее, чтобы переключить ближний и дальний свет.

В режиме выключенных световых приборов и включенных стояночных огней водитель может включить фары дальнего света, потянув рычаг переключателя на себя (как при подаче проблескового сигнала) - они будут гореть, пока переключатель не будет опущен.

## Контрольные лампы и сигнализаторы

Работа включенных световых приборов подтверждается загоранием соответствующей контрольной лампы на приборной панели.

## Кольцевой переключатель противотуманных световых приборов

Они загораются вместе с фарами ближнего и дальнего света.



### Включение только заднего противотуманного фонаря

- ☞ Для включения противотуманного фонаря поверните кольцо переключателя вперед.
- ☞ Для его выключения поверните кольцо переключателя назад.

### Передние противотуманные фары и задний противотуманный фонарь

Поверните кольцевой переключатель:

- ☞ для включения передних противотуманных фар: вперед на одну позицию,
- ☞ для включения заднего противотуманного фонаря: вперед на две позиции,
- ☞ для выключения заднего противотуманного фонаря: назад на одну позицию,
- ☞ для выключения передних противотуманных фар: назад на две позиции.

При ручном выключении фар ближнего света противотуманные световые приборы и стояночные огни продолжат гореть.

- ☞ Для выключения противотуманных световых приборов поверните кольцевой переключатель назад, при этом стояночные огни продолжат гореть.

**!** В ясную и дождливую погоду, как днем, так и ночью, пользование передними противотуманными фарами и задним противотуманным фонарем запрещено. При таких погодных условиях они могут оказывать ослепляющее действие на других участников дорожного движения. Они должны использоваться только во время тумана или снегопада. В данных климатических условиях включайте ручную противотуманные фонари и фары ближнего света, т.к. датчик освещенности может определять световое освещение как достаточное. Не забывайте выключать противотуманные фары и задний противотуманный фонарь, как только их необходимость отпадет.

**i Выключение световых приборов при выключении зажигания**

При выключении зажигания все фары гаснут, кроме фар ближнего света, если активирована система сопровождающего освещения.

**i Включение световых приборов после выключения зажигания**

Для повторного включения системы сопровождающего освещения, при выключенных фарах поверните кольцо в положение "0", затем по вашему выбору.

Если водитель не выключил световые приборы, его известит об этом короткий звуковой сигнал, как только он откроет свою дверь.

Невыключенные фары, кроме стояночных огней, погаснут сами не позднее, чем через 30 минут, во избежание разряда аккумуляторной батареи.



## Дневные ходовые огни\*

При пуске двигателя дневные ходовые огни включаются автоматически, если выключатель световых приборов находится в положении "0".



При включении стояночных огней, фар ближнего или дальнего света дневные ходовые огни гаснут.

**i** Эту систему отключить нельзя.

## Включение сопровождающего освещения вручную

Задержка выключения световых приборов служит для поддержания фар ближнего света во включенном состоянии в течение некоторого времени после выключения зажигания с тем, чтобы осветить водителю путь при выходе из автомобиля в условиях слабой освещенности.

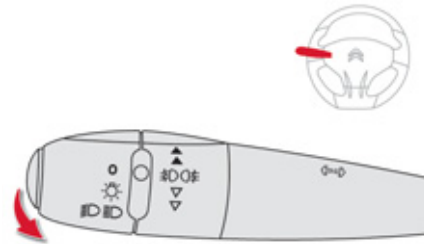

## Включение функции

- ☞ Выключите зажигание и подайте краткий "проблесковый сигнал" дальним светом фар при помощи выключателя световых приборов.
- ☞ Повторный "проблеск" останавливает действие функции.

## Выключение функции

По истечении заданного вручную промежутка времени функция отключается автоматически.

\* В зависимости от страны поставки автомобиля.

## Регулировка фар

Чтобы не ослеплять других участников дорожного движения, необходимо отрегулировать угол наклона световых пучков фар в зависимости от загрузки автомобиля.

Устройства для регулировки фар расположены:

- под капотом моторного отсека,
- внизу слева от рулевого колеса (в зависимости от версии автомобиля).

### В моторном отсеке

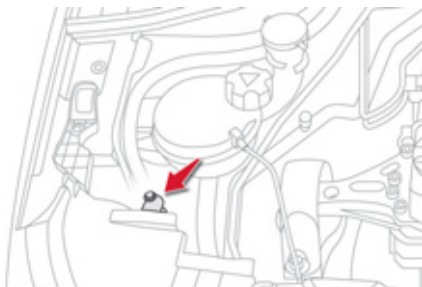

☞ Откройте капот и отрегулируйте каждую фару в отдельности. Регулировка всегда производится по часовой стрелке.

### Слева от рулевого колеса

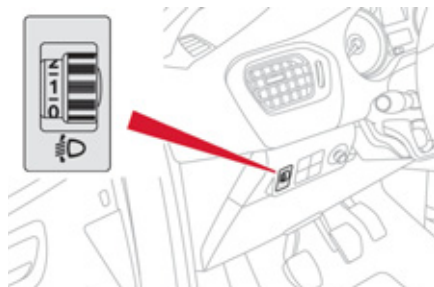

- 0** 1 или 2 человека на передних сиденьях.
- 5 человек.
- 1** 5 человек + разрешенный максимальный груз в багажном отделении.
- Водитель + разрешенный максимальный груз.
- 2** Не используется.
- Не используется.
- 3** Не используется.

**i** Начальное положение регулятора "0".

### **i** Зарубежные поездки

Если придется водить в стране с движением, противоположным принятому в стране, где Вы приобрели автомобиль, необходимо изменить регулировку фар ближнего света так, чтобы не ослеплять водителей встречного транспорта. Обратитесь в сервисную сеть CITROËN или в специализированный техцентр.

## Переключатель режимов стеклоочистителя

Передний стеклоочиститель служит для обеспечения водителю видимости на дороге в зависимости от погодных условий.

### Ручные переключатели

Включение и выключение стеклоочистителей осуществляется самим водителем.

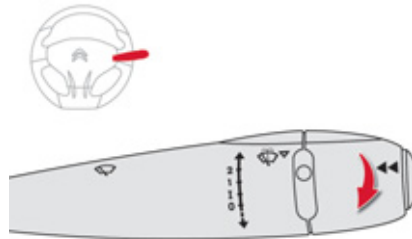

### Очиститель ветрового стекла

Режимы работы стеклоочистителя:

- 2** быстрый (при интенсивных осадках),
- 1** нормальный (при умеренном дожде),
- I** прерывистый (в зависимости от скорости автомобиля),
- 0** выключен,
- ↓** прерывистый режим (нажмите книзу и отпустите).

### Омыватель ветрового стекла

Потяните за рычаг стеклоочистителя к себе. При этом на определенный промежуток времени включится стеклоомыватель и сразу вслед за ним - стеклоочиститель.

**i** Жиклеры омывателя не регулируются. Не пытайтесь изменить их положение, чтобы не сломать.

## Перевод щеток стеклоочистителя в положение для обслуживания

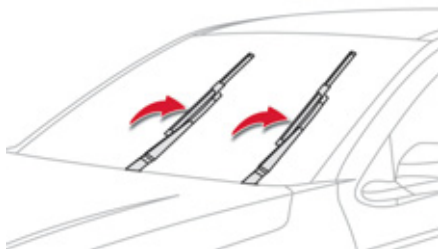

В этом положении щетки можно отвести от ветрового стекла.

Это необходимо для того, чтобы очистить их от грязи, либо заменить их. В зимнее время их можно приподнять над стеклом, чтобы они не примерзали.

- ☞ Перевод выключателя стеклоочистителя в любой режим до истечения первой минуты после выключения зажигания устанавливает щетки в вертикальное положение.
- ☞ Чтобы уложить щетки в исходное положение, включите зажигание, а затем - стеклоочиститель.

- i** Для обеспечения эффективной и надежной работы плоских щеток "flat-blade" рекомендуется:
- бережно обращаться с ними,
  - систематически промывать их в мыльной воде,
  - не использовать их для прижатия листа картона к ветровому стеклу,
  - заменять их при первых признаках износа.

# Плафоны

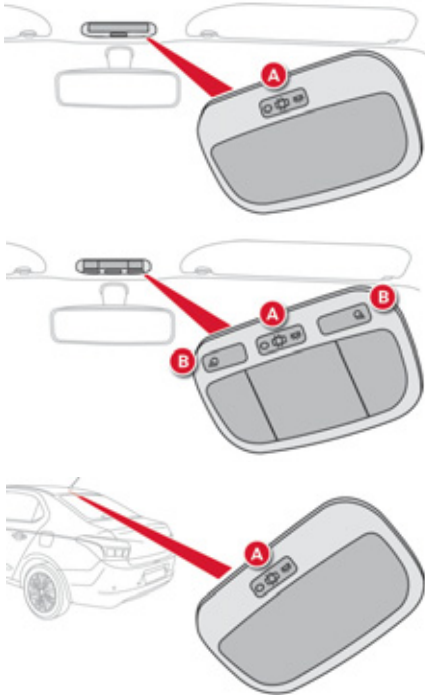

- A.** Плафоны  
**B.** Плафоны индивидуального освещения

## Передний и задний плафоны



В данном положении происходит постепенное увеличение яркости плафона:

- при отпирании автомобиля,
- при извлечении ключа из замка зажигания,
- при открытии двери,
- при нажатии на пульт дистанционного управления на кнопку определения местонахождения автомобиля.

Плафон постепенно гаснет:

- при запираии автомобиля,
- при включении зажигания,
- 30 секунд спустя после закрытия последней двери.



Выключен.



Включен.

**i**

В режиме "Включен" продолжительность горения зависит от ситуации:

- при выключенном зажигании - около 10 минут,
- в режиме экономии электроэнергии - около 30 секунд,
- при работающем двигателе - без ограничения.

## Передние плафоны индивидуального освещения



Включите зажигание и нажмите на соответствующий выключатель.

## Указатели поворотов

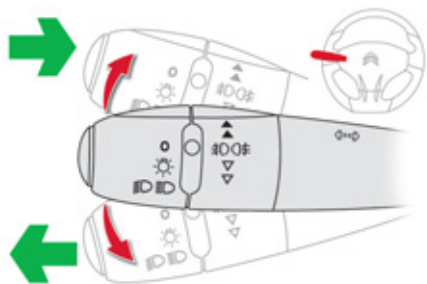

Система переключения левого и правого указателей поворотов для предупреждения о смене направления движения автомобиля.

- ☞ Указатель левого поворота: опустите переключатель в крайнее положение.
- ☞ Указатель правого поворота: поднимите переключатель в крайнее положение.

### Функция "автострада"

- ☞ Нажмите на переключатель вверх или вниз, не преодолевая точки сопротивления; соответствующие указатели поворотов мигнут три раза.

## Аварийная световая сигнализация

Система визуального оповещения путем одновременного включения всех фонарей указателей поворотов, служащая для предупреждения других участников дорожного движения об аварии, движении на буксире или дорожно-транспортном происшествии.

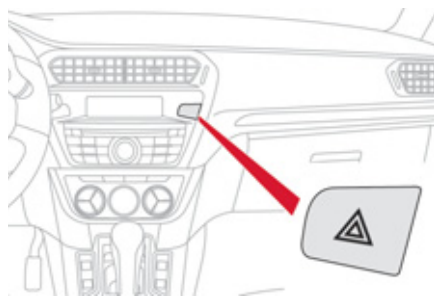

- ☞ Нажмите на этот выключатель, при этом все фонари указателей поворотов начнут мигать. Аварийная световая сигнализация может работать и при выключенном зажигании.

### Автоматическое включение аварийной световой сигнализации

В случае экстренного торможения и в зависимости от скорости замедления, автоматически загораются фонари аварийной сигнализации.

- ☞ При необходимости их можно погасить, нажав на кнопку.

## Звуковой сигнал

Система звукового оповещения предназначена для предупреждения других участников дороги об угрожающей опасности.

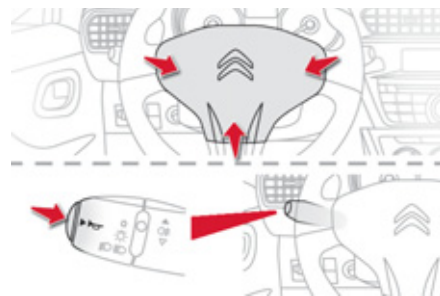

- ☞ На автомобиле с подушкой безопасности у водителя: нажмите на центральную часть рулевого колеса или
- ☞ На автомобиле без подушки безопасности у водителя: нажмите на торцевую кнопку переключателя световых приборов.

**i** Используйте звуковой сигнал осмотрительно и только в следующих случаях:

- непосредственная опасность,
- обгон велосипедиста или пешехода,
- приближение к плохо просматриваемому участку дороги.

# Системы оптимизации торможения

Совокупность дополнительных систем, призванных обеспечивать безопасное торможение с максимальным эффектом в экстренных ситуациях:

- антиблокировочная тормозная система (ABS),
- электронный регулятор тормозных сил (REF),
- система помощи при экстренном торможении (AFU).

## Антиблокировочная система и электронный регулятор тормозных сил

Совместная работа обеих систем улучшает устойчивость и управляемость автомобиля во время торможения, в частности, на дорогах с поврежденным или скользким покрытием.

### Активирование

Антиблокировочная система включается в работу автоматически, как только появляется риск блокировки тормозящих колес. Нормальная работа системы ABS может проявляться в легкой вибрации тормозной педали в процессе торможения автомобиля.

**!** В случае экстренного торможения нажмите с силой на тормозную педаль и удерживайте нажатие, ни на мгновение не ослабляя усилия.

### Контроль исправности



Загорание этой лампы одновременно со звучащим зуммером и появлением сообщения на дисплее свидетельствуют

о неисправности антиблокировочной системы, способной нарушить курсовую устойчивость автомобиля при торможении.



Загорание этой лампы одновременно с сигнализаторами **STOP** и **ABS**, сопровождаемое звучанием зуммера

и сообщением на многофункциональном дисплее, свидетельствует о неисправности электронного регулятора тормозных сил, способной нарушить курсовую устойчивость автомобиля при торможении. **Срочно остановите автомобиль, приняв при этом необходимые меры предосторожности.**

В обоих случаях Вам следует обратиться в сервисную сеть CITROËN или в специализированный техцентр.



При замене колес допускается устанавливать только те колесные диски и шины, которые получили одобрение у изготовителя автомобиля.



Во время движения с выключенным двигателем усилитель тормозной системы не работает.

## Система экстренного торможения

В случае экстренного торможения эта система позволяет быстрее развить оптимальное давление в тормозной системе, способствуя сокращению тормозного пути.

### Активирование

Система автоматически реагирует на скорость нажатия на педаль. При этом педаль становится несколько мягче, чем обычно, а эффективность торможения возрастает.



В экстренной ситуации резко и сильно нажмите на педаль и удерживайте ее нажатой, не ослабляя усилия.

# 7

# Системы управления динамикой автомобиля в поворотах

## Системы: противобуксовочная (ASR) и динамической стабилизации (ESP)

Противобуксовочная система оптимизирует распределение тягового усилия между колесами, чтобы избежать их пробуксовки путем воздействия на работу тормозных механизмов ведущих колес и работу двигателя. Система динамической стабилизации воздействует на работу тормозных механизмов отдельных или нескольких колес и на работу двигателя, чтобы вернуть автомобиль к движению по заданной водителем траектории в пределах законов физики.

### Активирование систем

Системы активируются автоматически при каждом запуске двигателя.

В случае проскальзывания шин или потери траектории движения, системы включаются в работу.



В момент их срабатывания на панели приборов начинает мигать этот сигнализатор.

### Отключение

В особо тяжелых условиях вождения (трогание по грязи, застревание в снегу, езда по зыбкому грунту и т.д.) возникает необходимость отключить системы ASR и ESP, чтобы колеса, буксуя, обеспечивали автомобилю сцепление с дорогой.

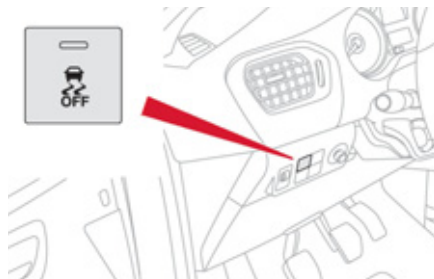

- ☞ Нажмите на эту кнопку, расположенную под панелью приборов (со стороны водителя), при этом на панели приборов должен появиться соответствующий символ. При этом загорится контрольная лампа кнопки.



Появление этого символа свидетельствует о том, что системы ASR и ESP отключены.

### Повторное включение

Эти системы активируются автоматически после выключения зажигания или после пробега более 50 км/ч.

- ☞ Еще раз нажмите на кнопку, чтобы активировать системы принудительно. При этом контрольная лампа кнопки погаснет.

Погасший на панели приборов символ свидетельствует о том, что системы ASR и ESP вновь активны.

## Контроль исправности системы



Загорание этого сигнализатора в сопровождении звукового сигнала и сообщения на экране свидетельствует о неисправности систем.

Обратитесь в сервисную сеть CITROËN или в специализированный техцентр для проверки работы систем ASR/ESP.



Системы ASR/ESP способны обеспечивать дополнительную безопасность при условии соблюдения нормального стиля вождения, и их наличие в комплектации автомобиля не должно побуждать водителя идти на неоправданные риски и разгонять автомобиль до чрезмерных скоростей. Нормальная работа систем основана на обязательном соблюдении требований производителя, предъявляемых к качеству шин и колесных дисков, компонентов тормозной системы, к бортовой электронике и качеству сборочных работ и технического обслуживания в сервисной сети CITROËN. Если Ваш автомобиль побывал в столкновении, обратитесь в сервисную сеть CITROËN или в специализированный техцентр для проверки исправности систем.



Во время движения с выключенным двигателем усилитель рулевого управления не работает.



# Ремни безопасности

## Ремни безопасности передних сидений



Передние ремни безопасности оборудованы пиротехническими натяжителями и ограничителями усилия натяжения.

Такая система эффективно защищает водителя и переднего пассажира в момент фронтальных и боковых столкновений в ДТП. При достаточно сильном ударе натяжители мгновенно затягивают ремни безопасности и плотно прижимают тела водителя и пассажира к спинкам сидений.

Система пиротехнических натяжителей ремней безопасности работает только при включенном зажигании.

Ограничитель натяжения уменьшает давление ремня на тело, оптимизируя защиту.

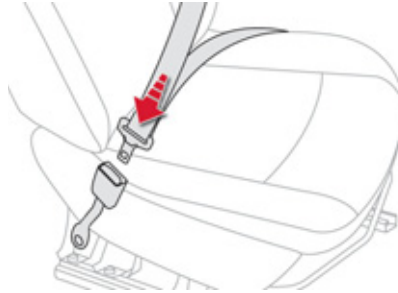

### Пристегивание ремня

- ☞ Потяните за лямку и вставьте язычок ремня в паз замка.
- ☞ Потяните за лямку чтобы убедиться, что ремень пристегнулся.

### Отстегивание ремня

- ☞ Нажмите на красную клавишу замка.
- ☞ Придерживайте ремень при его сматывании.

### Сигнализатор непристегнутого ремня безопасности



При включении зажигания на панели приборов загорится этот сигнализатор, если водитель не пристегнул свой ремень безопасности.

По достижении скорости выше 20 км/ч сигнализатор начнет мигать в сопровождении зуммера, звучащего с нарастающей громкостью в течение 2 минут. По истечении двух минут сигнализатор продолжит гореть до тех пор, пока водитель не пристегнется. Этот сигнализатор также загорится, если водитель и/или передний пассажир отстегнет свой ремень безопасности во время движения автомобиля.

## Ремни безопасности задних сидений

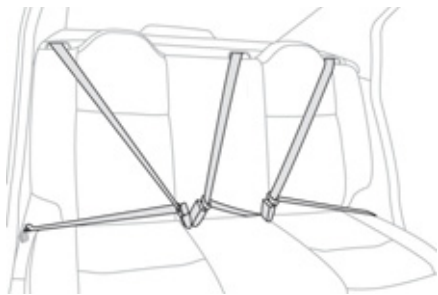

Задние левое и правое сиденья оборудованы отдельным трехточечным ремнем безопасности с инерционной катушкой и ограничителем усилия натяжения.

В зависимости от версии, заднее среднее сиденье оборудуется трех- или двухточечным ремнем безопасности с инерционной катушкой или без нее.

### Пристегивание ремня

- ☞ Потяните за лямку и вставьте язычок ремня в паз замка.
- ☞ Потяните за лямку чтобы убедиться, что ремень пристегнулся.

### Отстегивание ремня

- ☞ Нажмите на красную клавишу замка.
- ☞ Придерживайте ремень при его сматывании.

**i** Водитель обязан убедиться, что пассажиры правильно пользуются ремнями безопасности и что все они пристегнулись перед началом поездки. Независимо от Вашего местонахождения в автомобиле всегда пристегивайтесь ремнем безопасности, даже при поездках на короткие расстояния. Не путайте запорные скобы и замки ремней, иначе они не выполнят своих защитных функций. Ремни оборудованы инерционной катушкой с автоматической подгонкой длины лямки по Вашей фигуре. При отстегивании ремня за ненадобностью его лямка автоматически сматывается на катушку. Пристегиваясь и отстегиваясь, следите за тем, чтобы ремень правильно сматывался на катушку. Тазовая лямка ремня должна располагаться как можно ниже на бедрах. Плечевая лямка должна располагаться на плече у основания шеи. Инерционные катушки оборудованы механизмом автоматической блокировки ремней на случай дорожно-транспортного происшествия, экстренного торможения или опрокидывания автомобиля. Вы можете разблокировать ремень, потянув за лямку и затем отпустив ее, чтобы она сматалась.

Чтобы эффективно выполнять свою защитную функцию, ремень безопасности:

- должен прилегать к телу как можно плотнее,
- не должен подвергаться систематическому вытягиванию для проверки не скручена ли лямка,
- должен использоваться для пристегивания одного человека,
- не должен иметь надрывов или следов износа,
- не должен подвергаться конструктивным изменениям или переделкам, чтобы не нарушить его надежность и прочность.

В соответствии с действующими требованиями безопасности, все работы, касающиеся вашего автомобиля, должны осуществляться компетентными специалистами в специализированном техническом центре, где имеется оборудование марки CITROËN. Ремни безопасности следует периодически проверять в сервисной сети CITROËN или в специализированном техцентре, особенно при обнаружении на них признаков повреждения. Для чистки лямок ремней безопасности пользуйтесь водным раствором мыла или специальным составом для очистки тканевых поверхностей, имеющимся в продаже в сервисной сети CITROËN. После складывания или перемещения сиденья или заднего дивана убедитесь, что ремень безопасности занимает правильное положение и смотан на катушку.

## Перевозка детей

Используйте соответствующее детское кресло, если ребенку менее 12 лет или его рост не превышает 1 м 50 см. Запрещается пристегивать более одного пассажира одним ремнем безопасности. Никогда не перевозите ребенка на своих коленях.

## В случае столкновения

**В зависимости от характера и силы столкновения автомобиля** пиротехнический преднатяжитель ремня может сработать до и независимо от срабатывания модуля надувных подушек безопасности. Срабатывание преднатяжителей сопровождается детонационным хлопком с одновременным выделением безвредного дыма воспламенителем пиротехнического патрона, встроенного в систему. В любом случае на панели приборов загорится сигнализатор неисправности системы подушек безопасности. После любого дорожно-транспортного происшествия необходимо проверить, а возможно и заменить ремни безопасности в сервисной сети CITROËN или в специализированном техцентре.

## Подушки безопасности

Надувные подушки безопасности предназначены для дополнительной защиты водителя и пассажиров в случае попадания автомобиля в ДТП. Они дополняют защитное действие ремней безопасности, оборудованных преднатяжителями.

В случае столкновения электронные датчики удара регистрируют и мгновенно анализируют силу фронтальных и боковых ударов в зонах их расположения:

- при резком ударе подушки безопасности мгновенно выбрасываются и надуваются, повышая защиту находящихся в салоне людей; сразу после удара подушки быстро уменьшаются в объеме, чтобы не закрывать видимость и не препятствовать возможности покинуть автомобиль,
- при менее сильных ударах, при наезде на автомобиль сзади и иногда при его опрокидывании подушки безопасности не срабатывают; в таких случаях Ваша безопасность обеспечивается только ремнем безопасности.

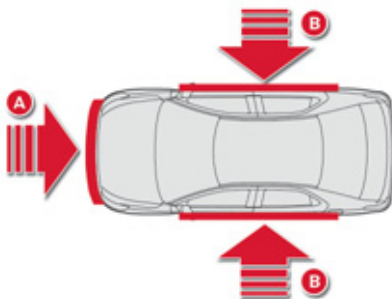

### Зоны расположения датчиков удара

**A.** Зона фронтального удара.

**B.** Зона бокового удара.

**i** Срабатывание пиротехнической системы подушек безопасности сопровождается негромким хлопком и выделением небольшого количества дыма. Этот дым не влияет на здоровье, но в некоторых случаях может оказать незначительное раздражающее воздействие на людей с повышенной чувствительностью. Хлопок сработавшего патрона может на короткое время слегка заложить уши.

### **!** Подушки безопасности не работают при выключенном зажигании.

Система подушек безопасности срабатывает только единожды. При повторном столкновении (в данном ДТП или в последующем) подушка безопасности больше не сработает.

## Фронтальные подушки безопасности

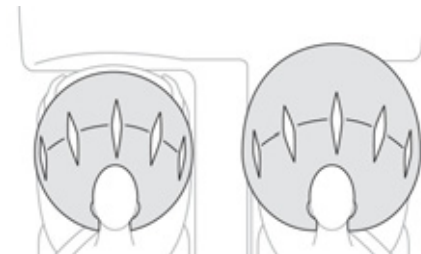

Данная система служит для защиты головы и грудной клетки водителя и переднего пассажира и их предохранения от травм в случае сильного фронтального столкновения автомобиля в ДТП. Подушка безопасности водителя встроена в ступицу рулевого колеса, а переднего пассажира - в панель над перчаточным ящиком.

### Срабатывание подушек

Обе подушки срабатывают одновременно, за исключением случаев, когда передняя подушка безопасности пассажира отключена. Срабатывание происходит при резком фронтальном ударе, направленном горизонтально в направлении от передней части автомобиля к задней и приходящемся либо на всю зону **A**, либо на ее часть. В момент срабатывания передняя подушка безопасности надувается, располагаясь между грудной клеткой и головой переднего пассажира и рулем, со стороны водителя, и панелью приборов со стороны пассажира, чтобы смягчить удар водителя и переднего пассажира о панель приборов.

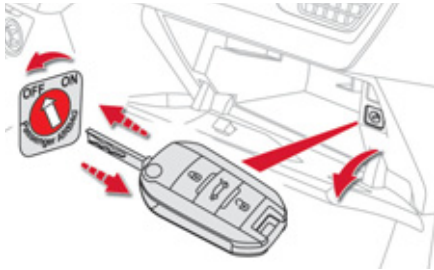

### Отключение подушки безопасности

Отключать можно только фронтальную подушку безопасности пассажира:

- ☞ Вставьте ключ в выключатель подушки безопасности пассажира,
- ☞ поверните его в положение **"OFF"**,
- ☞ выньте его из этого положения.



При включенном зажигании, пока подушка будет оставаться отключенной, эта контрольная лампа будет продолжать гореть.



Для безопасной перевозки ребенка обязательно отключайте подушку безопасности переднего пассажира, если устанавливаете на его место детское кресло "спинкой вперед". В противном случае, резкий выброс подушки при ее срабатывании может привести к ранению или гибели ребенка.

### Восстановление активного состояния подушки

Убрав с сиденья детское кресло, **выключите зажигание** и поверните выключатель в положение **"ON"**, чтобы вновь активировать подушку безопасности и обеспечить защиту переднего пассажира в случае аварии.

### Контроль исправности



В случае загорания этого сигнализатора на панели приборов в сопровождении зуммера и сообщения на многофункциональном дисплее, обратитесь в сервисную сеть CITROËN или в специализированный техцентр для проверки системы. Может случиться так, что подушки не сработают от резкого удара при попадании автомобиля в ДТП.



Если этот сигнализатор мигает, обратитесь в сервисную сеть CITROËN или в специализированный техцентр. Иначе может случиться так, что подушка безопасности переднего пассажира не сработает в случае резкого удара при попадании автомобиля в ДТП.



Если хотя бы один из двух сигнализаторов подушек безопасности горит и не гаснет, не устанавливайте детское кресло на сиденье переднего пассажира. Проверьте систему в сервисной сети CITROËN или в специализированном техцентре.

## Боковые подушки безопасности

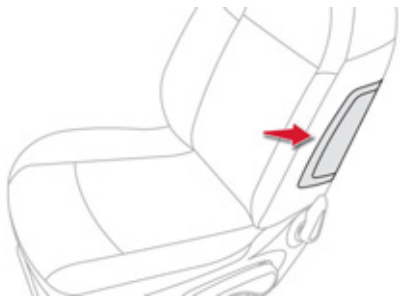

Боковые подушки безопасности предназначены для защиты водителя и пассажира переднего сиденья от травм грудной клетки, между тазобедренным суставом и плечом. Обе подушки встроены в каркас спинки сиденья со стороны двери.

### Срабатывание подушек

Они срабатывают независимо одна от другой в случае сильного бокового удара извне в зону **В**, направленного внутрь автомобиля перпендикулярно к продольной оси в горизонтальной плоскости. Боковая подушка защищает переднего пассажира от пояса до головы.

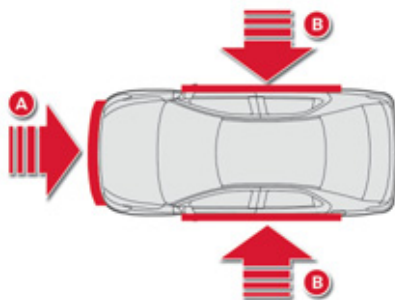

### Зоны расположения датчиков удара

- А. Зона фронтального удара.
- В. Зона бокового удара.

## Контроль исправности системы



Если этот сигнализатор загорелся в сопровождении зуммера и сообщения на дисплее, обратитесь в сервисную сеть CITROËN или в специализированный техцентр для проверки системы. Иначе может случиться так, что подушки не сработают от резкого удара при попадании автомобиля в ДТП.

**!** При незначительных боковых касаниях, а также при опрокидываниях, подушка может не сработать. При фронтальных столкновениях и ударах сзади подушка не должна срабатывать.

## **! Для обеспечения наибольшей эффективности подушек безопасности необходимо выполнять следующие правила:**

Сесть, приняв естественное вертикальное положение.

Пристегнуться своим ремнем безопасности, который должен быть правильно отрегулирован. Ничего не размещать между людьми, сидящими на передних сиденьях, и подушками безопасности (детей, животных, предметы и т.п.). Они могут помешать работе подушек или поранить людей, сидящих на передних сиденьях.

После аварии или угона автомобиля необходимо обязательно проверить систему подушек безопасности.

Работы с системами подушек безопасности проводить нужно в сервисной сети CITROËN или в специализированном техцентре.

Даже при соблюдении перечисленных правил сохраняется риск получить травму или легкие ожоги верхней части тела и головы в случае срабатывания подушки безопасности. Следует помнить, что она раскрывается практически мгновенно (за тысячные доли секунды), после чего она сразу же начинает сдуваться - при этом через предусмотренные в ней клапаны из нее выпускается горячий газ.

### **Фронтальные подушки безопасности**

Не водите автомобиль, удерживая рулевое колесо за спицы, и не кладите руки на ступицу рулевого колеса. Пассажиру запрещается класть ноги на панель управления.

По возможности откажитесь от курения, поскольку при надувании подушек безопасности это может привести к ожогам или ранениям сигаретой или трубкой.

Запрещается снимать и протыкать ступицу рулевого колеса, в которой находится подушка, или подвергать ее сильным ударам.

### **Боковые подушки безопасности**

На сиденья допускается надевать только сертифицированные чехлы, не мешающие срабатыванию боковых подушек безопасности. Чтобы узнать, какие чехлы предназначены для Вашего автомобиля, обратитесь за консультацией в сервисную сеть CITROËN.

См. рубрику "Дополнительное оборудование".

Запрещается привинчивать или приклеивать какие-либо предметы к спинкам сидений (напр., для одежды и т.п.). Это может привести к травмированию грудной клетки и рук в случае срабатывания боковых подушек безопасности.

Не приближайтесь к двери ближе, чем это необходимо.

## Общая информация о детских креслах

При разработке автомобиля специалисты CITROËN уделили много внимания проблеме безопасной перевозки детей, но безопасность Ваших детей также зависит и от Вас.

Для надлежащего обеспечения безопасности детей соблюдайте следующие рекомендации:

- в соответствии с европейским законодательством, **все дети моложе 12 лет, либо ростом менее 1 м 50 см должны перевозиться в специальных детских креслах, прошедших сертификацию на соответствие нормам безопасности, учитывающих их весовые показатели** и устанавливаемых на сиденьях, оборудованных ремнями безопасности или креплениями ISOFIX\*,
- по статистике, для безопасной перевозки детей лучше использовать задние сиденья автомобиля,
- детей весом менее 9 кг перевозите только в положении "спинкой вперед" как на переднем сиденье, так и на заднем.

**i** Специалисты компании CITROËN рекомендуют размещать детей на задних сиденьях автомобиля:

- "спинкой вперед" до достижения ими 2-летнего возраста,
- "лицом вперед" после достижения ими 2-летнего возраста.

\* В каждой стране перевозка детей в автомобиле регламентируется действующим в ней собственным законодательством. Читайте правила, принятые в Вашей стране.



## Детское кресло на переднем сиденье



### "Спинкой вперед"

При установке детского кресла для перевозки ребенка "спинкой вперед" на сиденье переднего пассажира, подушку безопасности пассажира следует обязательно отключать. Иначе **надувшаяся подушка безопасности может привести к тяжелому травмированию или гибели ребенка.**



### "Лицом вперед"

При установке детского кресла для перевозки ребенка "лицом вперед" на сиденье переднего пассажира, это сиденье следует сдвинуть в среднее положение продольной регулировки, его спинку поставить прямо и оставить включенной подушку безопасности переднего пассажира.

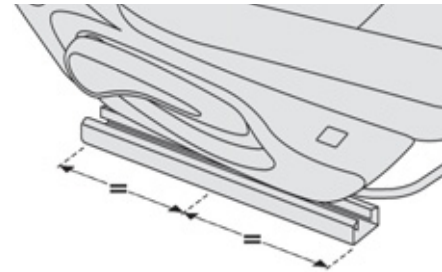

### Среднее положение продольной регулировки



Отключение подушки безопасности пассажира ("OFF")

Читайте указания на этикетке, наклеенной с обеих сторон на противосолнечный козырек пассажира.

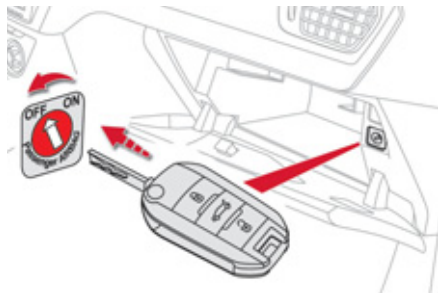

**i** Чтобы обеспечить безопасность своего ребенка, обязательно отключайте подушку безопасности переднего пассажира при установке на его сиденье детского кресла "спинкой вперед". В противном случае, надувшаяся подушка безопасности может травмировать или повлечь гибель ребенка.

# Детские сиденья, рекомендованные CITROËN

Компания "Автомобили CITROËN" предлагает широкий выбор детских кресел из своего каталога, закрепляемых **трехточечным ремнем безопасности**.

Группа 0+: от новорожденных до 13 кг	Группы 1, 2 и 3: от 9 до 36 кг
 <p><b>L1</b> Кресло "RÖMER Baby-Safe Plus" Устанавливается "спинкой вперед". Переднее сиденье следует сдвинуть в среднее положение.</p>	 <p><b>L2</b> "KIDDY Comfort Pro" Обязательно используйте защитную лямку при перевозке детей младенческого возраста (от 9 до 18 кг).</p>
Группы 2 и 3: от 15 до 36 кг	
 <p><b>L4</b> Кресло "KLIPPAN Optima" С возраста 6 лет (около 22 кг) следует использовать только сиденье-бустер. Обязательно снимите подголовник.</p>	 <p><b>L5</b> "RÖMER KIDFIX" Может фиксироваться при помощи креплений ISOFIX. Ребенок пристегнут ремнем безопасности.</p>

## Установка детских кресел, закрепляемых ремнем безопасности

В соответствии с европейской регламентацией, приведенная таблица дает представление о возможности размещения детских кресел, закрепляемых ремнем безопасности и сертифицированных как "универсальные" (а) в зависимости от весовой группы ребенка и места установки в салоне автомобиля:

Весовая группа / примерный возраст					
Место		Менее 13 кг	От 9 до 18 кг	От 15 до 25 кг	От 22 до 36 кг
		(Группы 0 (b) и 0+) От рождения до ≈ 1 года	(Группа 1) От 1 года до ≈ 3 лет	(Группа 2) От 3 до ≈ 6 лет	(Группа 3) От 6 до ≈ 10 лет
Сиденье переднего пассажира без регулировки по высоте (с)		U	U	U	U
Задние боковые сиденья		U	U	U	U
Заднее среднее сиденье		X	X	X	X

(a): универсальное детское кресло, которое может устанавливаться в любом автомобиле с использованием ремня безопасности.

(b): группа 0: от рождения до 10 кг. Колыбели и кроватки для автомобилей не могут устанавливаться на переднем пассажирском сиденье.

(c): перед тем, как разместить ребенка на этом месте, ознакомьтесь с правилами, действующими в Вашей стране.

U: сиденье, адаптированное под установку детского кресла при помощи ремня безопасности и сертифицированного как "универсальное", для перевозки "спинкой вперед" и/или "лицом вперед".

X: сиденье не адаптированное для установки на нем детского кресла указанной весовой группы.

# Рекомендации по правильной установке детского кресла

**!** Небрежная установка детского кресла в автомобиле снижает надежность защиты ребенка в случае столкновения. Не забывайте пристегивать ремни безопасности или лямки детского кресла так, чтобы они плотно прилегали к его телу, даже при переездах на короткие расстояния. Закрепляя детское кресло при помощи ремня безопасности, убедитесь, что ремень плотно прилегает к нему и надежно удерживает его на штатном сиденье автомобиля. Если пассажирское сиденье, на котором Вы сидите, регулируется, передвиньте его, если понадобится, вперед.

Для оптимальной установки детского кресла проверьте, чтобы спинка кресла опиралась на спинку штатного сиденья автомобиля, а подголовник сиденья не мешал креслу занять правильное положение.

Если подголовник приходится снять, примите меры, чтобы он был убран в надежное место или закреплен так, чтобы не превратиться в стремительно летящий "снаряд" в случае резкого торможения.

Не следует перевозить на переднем сиденье детей в возрасте до 10 лет в положении "лицом вперед" за исключением случаев, когда задние сиденья заняты другими детьми или если задние сиденья сняты или сложены. Отключайте подушку безопасности переднего пассажира сразу при установке на его сиденье детского кресла "спинкой вперед".

Если этого не сделать, надувшаяся в случае аварии подушка может привести к тяжелому травмированию или гибели ребенка.

## Установка кресла с сиденьем-бустером

Верхняя ветвь ремня должна проходить по плечу ребенка, не затрагивая область шеи.

Убедитесь, что нижняя ветвь ремня безопасности расположена на бедрах ребенка.

Специалисты CITROËN рекомендуют Вам воспользоваться сиденьем-бустером со спинкой, оборудованной пазом, правильно направляющим ленту ремня на уровне плеча.

В целях безопасности, не оставляйте:

- ребенка или детей в автомобиле одних без присмотра,
- ребенка или животное в автомобиле с закрытыми окнами, если он стоит на солнце,
- ключи в автомобиле в доступном для детей месте.

Во избежание случайного открывания детьми задних дверей и окон задних дверей пользуйтесь устройством блокировки дверных замков.

Не следует опускать стекла окон задних дверей более, чем на треть.

Для защиты детей от солнечных лучей установите на задних боковых окнах шторки.

## Крепления "ISOFIX"

Ваш автомобиль сертифицирован в соответствии с нормативами, предъявляемыми к системе ISOFIX.

Сиденья, представленные ниже, оборудованы креплениями ISOFIX, отвечающими требованиям этих нормативов:

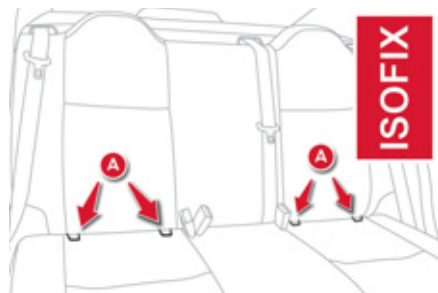
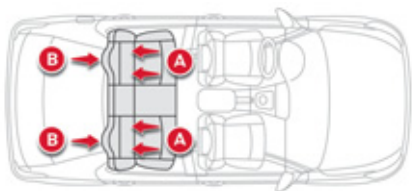

Конструктивно они состоят из трех проушин, имеющих на каждом сиденье:

- двух проушин **A**, расположенных между спинкой и подушкой штатного сиденья автомобиля и помеченных этикетками,

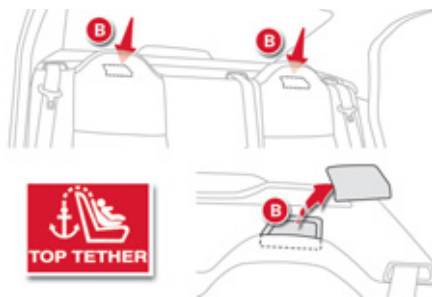

- расположенной за сиденьем проушины **B**, называемой "**TOP TETHER**", служащей для закрепления верхней лямки.

Конструкция замков "ISOFIX" обеспечивает надежную, прочную и быструю установку кресла для перевозки ребенка в Вашем автомобиле.

**Детские кресла "ISOFIX"** оборудованы двумя замками, входящими в зацепление с двумя проушинами **A**.

При установке детского кресла ISOFIX на заднее правое сиденье, перед тем, как его закрепить, отодвиньте задний центральный ремень безопасности к середине салона автомобиля, чтобы не затруднять его регулировку.

Некоторые кресла оборудованы также **верхней ляжкой**, которая крепится к проушине **B**.

Чтобы ее закрепить, приподнимите подголовник и протяните под ним крюк ляжки. Затем зацепите крюк за проушину **B** и натяните верхнюю ляжку.

**!** Небрежная установка детского кресла в автомобиле снижает надежность защиты ребенка в случае столкновения.

О детских креслах "ISOFIX", сертифицированных для установки в Вашем автомобиле, читайте в сводной таблице.

## Детское кресло ISOFIX, рекомендованное CITROËN и сертифицированное для Вашего автомобиля

Модель **RÖMER BabySafe Plus ISOFIX**  
(типоразмер E)

Группа 0+: до 13 кг

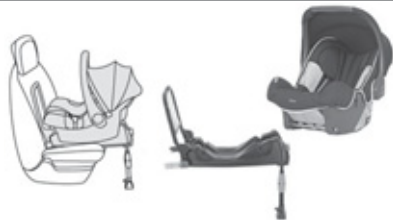

Устанавливается "спинкой вперед" на базе ISOFIX, которая цепляется за кольца **A**. Стойку базы ISOFIX следует отрегулировать по высоте так, чтобы она опиралась на пол.

Модель **RÖMER Duo Plus ISOFIX**  
(типоразмер B1)

Группа 1: от 9 до 18 кг



Устанавливается "лицом вперед". Оснащается верхней лямкой, цепляющейся за верхнее кольцо ISOFIX, называемой TOP TETHER. Позволяет перевозить ребенка в трех положениях: сидячем, полулежачем и лежачем.

**i** Это кресло можно устанавливать и на сиденьях, не оборудованных креплениями ISOFIX. В этом случае следует обязательно прикреплять его к штатному сиденью автомобиля трехточечным ремнем безопасности. **При установке детского кресла выполняйте указания, содержащиеся в инструкции его изготовителя.**

## Сводная таблица по размещению детских кресел ISOFIX

В соответствии с европейской регламентацией приведенная здесь таблица дает представление о возможности размещения детских кресел ISOFIX на штатных сиденьях автомобиля, оборудованных замками ISOFIX.

Типоразмер универсальных и полууниверсальных детских кресел ISOFIX, обозначаемый буквами от **A** до **G** включительно, указывается на самом кресле рядом с логотипом ISOFIX.

	Вес ребенка / примерный возраст									
	Менее 10 кг (группа 0) До 6 месяцев		Менее 10 кг (группа 0) Менее 13 кг (группа 0+) До 1 года			От 9 до 18 кг (группа 1) От 1 до 3 лет				
Тип кресла ISOFIX	Колыбель*		"спинкой вперед"			"спинкой вперед"		"лицом вперед"		
Типоразмер ISOFIX	F	G	C	D	E	C	D	A	B	B1
Детские кресла ISOFIX универсальные и полууниверсальные размещаемые на задних боковых сиденьях	X		IL-SU			IL-SU		IUF IL-SU		

**IUF:** сиденье, адаптированное для установки детского кресла Isofix Universel для перевозки в положении "Лицом вперед", закрепляемого верхней лямкой.

**IL-SU:** сиденье, адаптированное для установки полууниверсального детского кресла Isofix Semi-Universel для перевозки:

- "спинкой вперед", оборудованного верхней лямкой или опорной стойкой,
- "лицом вперед" (с опорной стойкой).

О креплении верхней лямки читайте раздел "Крепления ISOFIX".

**X:** место не оборудовано под установку кресла ISOFIX, относящегося к указанному типоразмеру.

\* Люльки и "автомобильные" кроватки запрещается устанавливать на переднем сиденье.



## "Детская" блокировка замков с механическим приводом

Это система механической блокировки замков для предотвращения случайного отпирания задних дверей из салона. Выключатели блокировки расположены на торцах задних дверей.

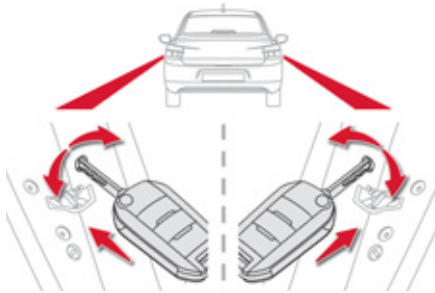

### Включение блокировки

- ☞ Поверните замок красного цвета на четверть оборота ключом зажигания:
  - в правую сторону для блокировки задней левой двери,
  - в левую сторону для блокировки задней правой двери.

### Выключение блокировки

- ☞ Поверните замок красного цвета на четверть оборота ключом зажигания:
  - в левую сторону для разблокирования задней левой двери,
  - в правую сторону для разблокирования правой двери.

## Комплект принадлежностей для временного устранения прокола в шине

В комплект входят компрессор и флакон с герметиком для заделки проколов, при помощи которого можно отремонтировать шину **на короткое время**, чтобы доехать до ближайшей мастерской.

С его помощью можно заделать большинство проколов, способных ввести колесо из строя, расположенных либо по центру протектора, либо на его боковине.

### Местонахождение ремкомплекта



Комплект находится в специальном футляре под полом багажного отсека.



### Перечень инструментов

Все перечисленные здесь инструменты предназначены только для Вашего автомобиля, а их набор зависит от комплектации автомобиля. Не используйте их для других целей.

1. Компрессор 12 вольт.  
Содержит емкость с герметиком для временной заделки прокола и поддержания надлежащего давления воздуха в шине.
2. Съёмное буксирное кольцо.  
См. параграф "Буксировка автомобиля".

## Описание комплекта



- A. Переключатель режимов "Ремонт" и "Накачивание".
- B. Выключатель: "включено" "I" / "выключено" "O".
- C. Кнопка для выпуска воздуха из шины.
- D. Манометр (градуировка: бар или psi).
- E. Отделение, в которое складываются:
  - электрошнур с адаптером для включения в розетку 12 В,
  - различные переходники и насадки для бытового накачивания мячей, велошин и т.п.

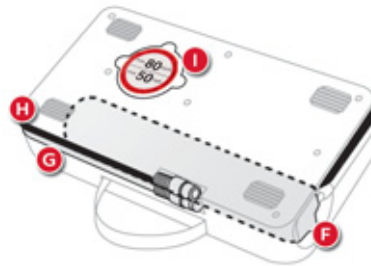

- F. Флакон с герметиком.
- G. Белый шланг с заглушкой для ремонта шины.
- H. Черный шланг для накачивания.
- I. Самоклеящаяся табличка с напоминанием о необходимости ограничивать скорость.

**i** Самоклеящуюся табличку I необходимо наклеить на руль чтобы не забыть, что вы едете на временном колесе. Во время движения на колесе, отремонтированном с помощью такого ремкомплекта, не превышайте скорость 80 км/час.

## Порядок действий при ремонте колеса

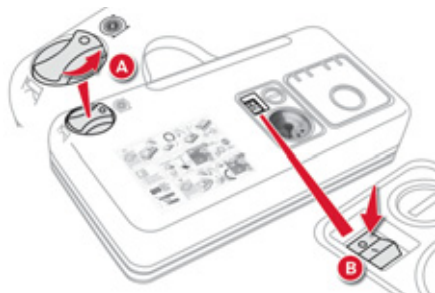

### 1. Заделка прокола в шине при помощи герметика

- ☞ Выключите зажигание.
- ☞ Поверните ручку **A** в положение "Ремонт".
- ☞ Убедитесь, что выключатель **B** находится в положении "O".



**i** При заделке прокола постарайтесь не извлекать застрявшее в шине инородное тело.

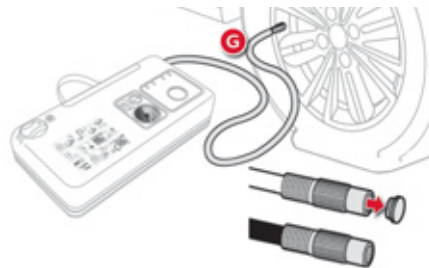

- ☞ Вытяните во всю длину белый шланг **G**.
- ☞ Отверните заглушку белого шланга.
- ☞ Соедините белый шланг с вентилем проколотого колеса.

**!** Будьте осторожны в обращении с герметиком - в нем содержатся этиленгликоль, канифоль и др. вещества, раздражающие слизистую дыхательных путей и глаз. Его следует хранить в местах, недосягаемых для детей.

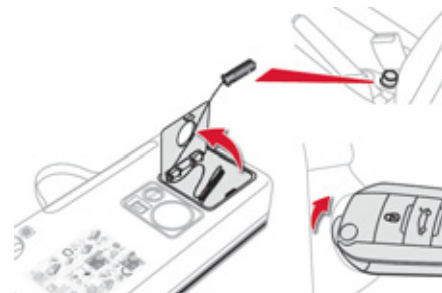

- ☞ Вставьте электрошнур компрессора в бортовую розетку 12 В.
- ☞ Запустите двигатель и оставьте его работать.

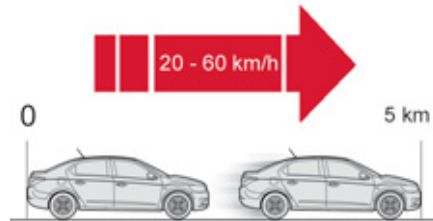
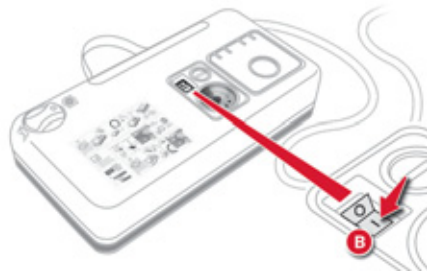

- ☞ Переведите кнопку выключателя **В** в положение "I", чтобы включить компрессор и накачайте колесо до достижения давления в нем 2,0 бар. Герметик подается под давлением в шину; не снимайте шланг с вентиля во время накачивания (чтобы не испачкаться брызгами).

**i** Не включайте компрессор, если его белый шланг не подсоединен к вентилю колеса: иначе герметик прольется на пол.

- ☞ Уберите комплект и закройте белый шланг заглушкой. Примите меры, чтобы не испачкать автомобиль пятнами герметика. Комплект держите на всякий случай неподалеку.
- ☞ Поезжайте сразу же, при этом около пяти километров следует проехать на медленной скорости (20... 60 км/ч), чтобы дать составу закрыть прокол.
- ☞ Сделайте остановку, чтобы проверить состояние шины и давление в ней, используя комплект для ремонта шин.

**i** Если через пять-семь минут давление в шине не достигнет этого параметра, значит она не подлежит ремонту; обратитесь в сервисную сеть CITROËN или в специализированный техцентр, где Ваш автомобиль отремонтируют.



## 2. Накачивание

- ☞ Поверните переключатель **A** в положение "Накачивание".
- ☞ Вытяните во всю длину черный шланг **H**.
- ☞ Подсоедините черный шланг к вентилю отремонтированного колеса.

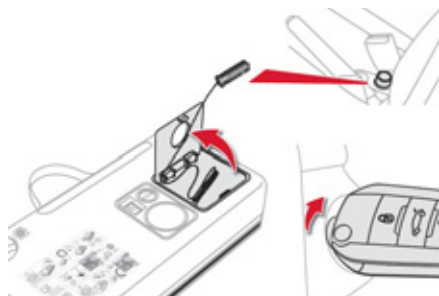

- ☞ Подключите электрошнур компрессора к бортовой розетке 12 В.
- ☞ Еще раз запустите двигатель и оставьте его работать.

**!** При первой же возможности обратитесь в сервисную сеть CITROËN или в специализированный техцентр. Обязательно сообщите мастеру о том, что Вы воспользовались ремкомплект. Он проверит шину и вынесет решение о возможности ремонта или необходимости замены поврежденной шины.

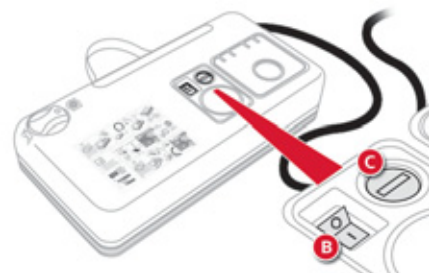

- ☞ Отрегулируйте давление воздуха в шине при помощи компрессора (чтобы подкачать: переведите выключатель **B** в положение "I"; чтобы спустить: переведите выключатель **B** в положение "O" и нажмите на кнопку "C") до рекомендованного для Вашего автомобиля параметра, указанного на этикетке в проеме двери водителя. Если после этого давление будет падать, значит прокол не устранен. Обратитесь в сервисную сеть CITROËN или в специализированный техцентр для устранения неисправности.
- ☞ Отсоедините комплект и уберите его на место.
- ☞ Ведите автомобиль на умеренной скорости (не более 80 км/ч), при этом пробег следует ограничить расстоянием не более 200 км.

## Извлечение флакона

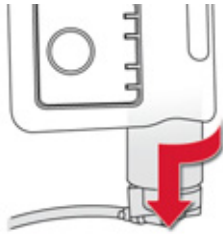

- ☞ Уберите черный шланг.
- ☞ Высвободите отогнутый вбок белый шланг.
- ☞ Держите компрессор вертикально.
- ☞ Отверните флакон, держа его за нижнюю часть.

**!** Не испачкайтесь вытекающими остатками герметика.  
Срок хранения герметика указан на флаконе.  
Флакон с герметиком предназначен для однократного использования; даже если он был слегка начат, его следует заменить.  
Не выбрасывайте использованный флакон куда попало, сдайте его в сервисную сеть CITROËN или отнесите на пункт сбора отходов.  
Не забудьте купить новый флакон с герметиком для ремонта шин в сервисной сети CITROËN или в специализированном техцентре.

## Контрольная проверка давления / Подкачивание и накачивание в быту



Компрессор также можно использовать без подачи герметика:

- для контроля давления и подкачивания шин,
- для накачивания различных предметов (шаров, шин велосипеда...)

- ☞ Поверните переключатель **A** в положение "Накачивание".
  - ☞ Вытяните во всю длину черный шланг **H**.
  - ☞ Подсоедините черный шланг к вентилю колеса или предмету, который нужно накачать.
- При необходимости, наденьте на шланг соответствующий переходник, имеющийся в комплекте.

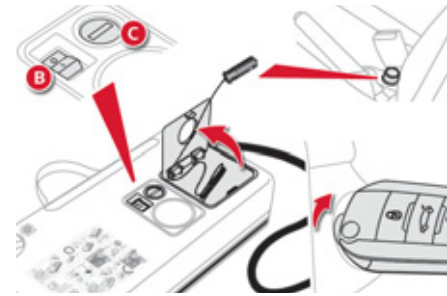

- ☞ Включите шнур компрессора в бортовую розетку автомобиля 12 В.
- ☞ Запустите двигатель и оставьте его работать.
- ☞ Отрегулируйте давление воздуха при помощи компрессора (чтобы подкачать: переведите выключатель **B** в положение "I"; чтобы спустить: переведите выключатель **B** в положение "O" и нажмите на кнопку **C**) до рекомендованного для Вашего автомобиля или накачиваемого предмета параметра.
- ☞ Отсоедините шланг и уберите весь комплект.

## Замена колеса

Порядок действий при замене проколотого колеса запасным с использованием штатного комплекта инструментов.

### Доступ к инструментам



Комплект инструментов расположен под полом багажного отделения.

Чтобы достать инструменты:

- ☞ откройте багажник,
- ☞ приподнимите и уберите пол,
- ☞ достаньте модуль с инструментами.

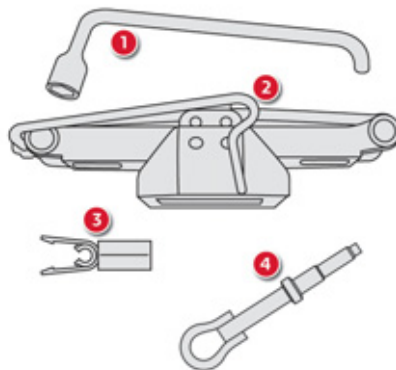

### Перечень инструментов

Перечисленные здесь инструменты предназначены только для Вашего автомобиля, а их набор зависит от его комплектации. Не используйте их для других целей.

1. Баллонный ключ.  
Служит для снятия колпака и отворачивания болтов крепления колеса.
2. Домкрат с ручкой в комплекте.  
Служит для поднятия автомобиля.
3. Съёмник декоративных колпачков.  
Служит для снятия декоративных колпачков с колесных болтов на легкосплавных дисках.
4. Буксирное кольцо.  
См. параграф "Буксировка автомобиля".



## Доступ к запасному колесу

### **i** Колесо с колпаком

После установки колеса на место установите на него декоративный колпак, совместив его метку с воздушным вентиляем, а затем придавив его ладонью по всей окружности.

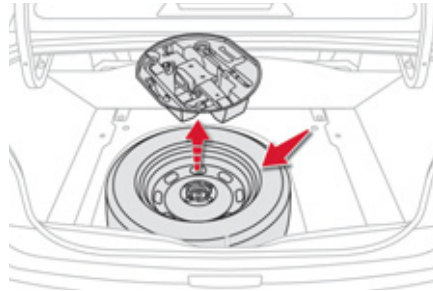

Запасное колесо находится в нише пола багажного отделения (в зависимости от версии автомобиля).

О том, как его достать, читайте в разделе "Доступ к инструментам".

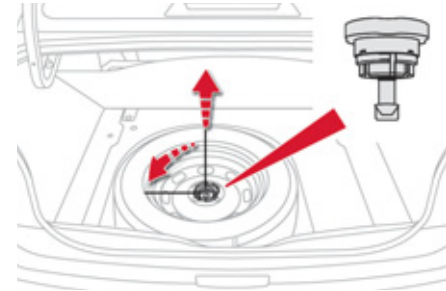

### Извлечение колеса

- ☞ Отверните расположенный в центре винт желтого цвета.
- ☞ Приподнимите запасное колесо со своей стороны и потяните его на себя.
- ☞ Выньте колесо из багажного отделения.

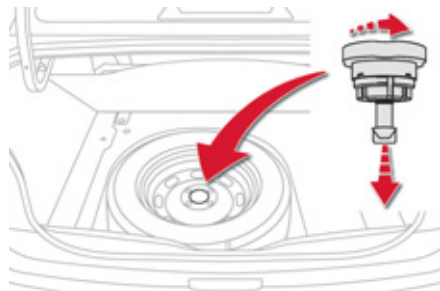

### Укладка колеса на место

- ☞ Уложите колесо в нишу багажного отделения.
- ☞ Отверните на несколько оборотов желтый винт, а затем установите его в центре колеса.
- ☞ Чтобы тщательно закрепить колесо, заверните винт полностью, пока не послышатся щелчки.

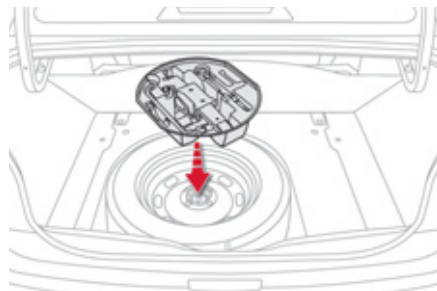

- ☞ В центре колеса уложите инструментальный модуль и закрепите его.

## Демонтаж колеса

### ! Меры предосторожности

Установите автомобиль так, чтобы не мешать движению транспорта: при этом площадка должна быть, по возможности, твердой, горизонтальной и нескользкой. Включите стояночный тормоз, выключите зажигание и включите первую передачу\*, чтобы заблокировать колеса.

Убедитесь, что контрольные лампы стояночного тормоза горят, не мигая, на панели приборов.

Примите меры, чтобы в автомобиле никого не осталось, а Ваши пассажиры отошли от автомобиля на безопасное расстояние.

Убедитесь, что домкрат упирается точно в отведенное для поднятия автомобиля место.

С неправильно установленного домкрата автомобиль может свалиться. Категорически запрещается находиться под автомобилем, стоящим только на домкрате; пользуйтесь подставками.

- ! Не используйте:
- домкрат для целей, не относящихся к вывешиванию автомобиля,
  - других домкратов, кроме поставленного производителем.

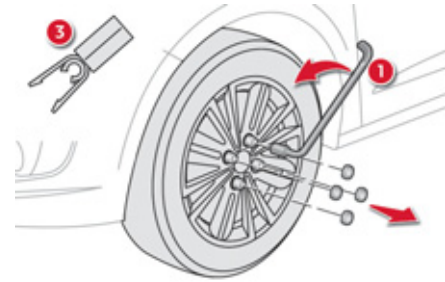

### Последовательность операций

- ☞ Снимите колпачки со всех колесных болтов при помощи съемника 3 (при наличии в комплектации).
- ☞ Ослабьте затяжку болтов при помощи только баллонного ключа 1.

\* В положение **R** на секвентальной коробке; в положение **P** - на автоматической коробке передач.



- ☞ Установите домкрат **2** под одно из двух опорных гнезд - переднее **A** или заднее **B** в нижней части кузова, расположенное ближе к снимаемому колесу.

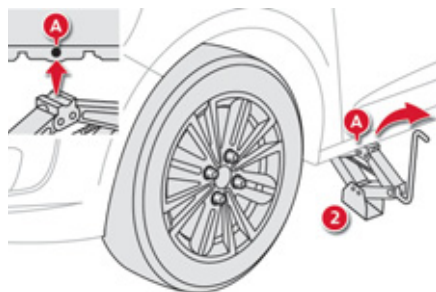

- ☞ Расправьте домкрат **2**, пока его опорная пятя не станет на землю. Убедитесь, что нижняя пятя домкрата расположена в точности под верхним опорным гнездом **A** или **B**, в которое упирается домкрат.
- ☞ Поднимите автомобиль так, чтобы под колесом образовалось пространство, достаточное для беспрепятственной установки накачанного запасного колеса.

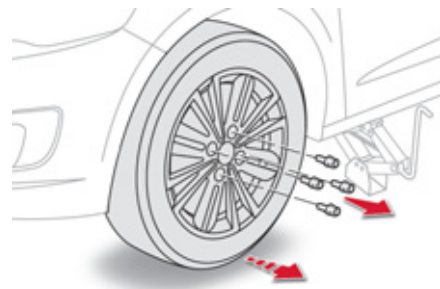

- ☞ Выньте колесные болты и сложите их в чистое место.
- ☞ Снимите колесо.

## Установка колеса



### **i** Установка запасного колеса

Если на Вашем автомобиле установлены колеса на алюминиевых дисках, то при установке запасного колеса Вы обнаружите, что головки болтов не доходят до его обода. Это нормально, так как оно удерживается коническими фасками болтов.

### После замены колеса

Для правильной укладки проколотого колеса в багажник снимите с него колпак.

В кратчайшие сроки после замены проверьте затяжку колесных болтов и давление воздуха в запасном колесе в сервисной сети CITROËN или в специализированном техцентре.

Отремонтированное колесо следует сразу же установить на автомобиль.

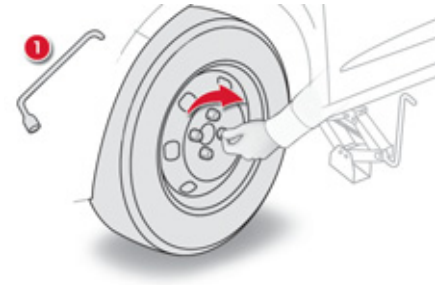

### Последовательность операций

- ☞ Установите колесо на ступицу.
- ☞ Заверните болты вручную до упора.
- ☞ Осуществите предварительную затяжку болтов при помощи баллонного ключа 1.

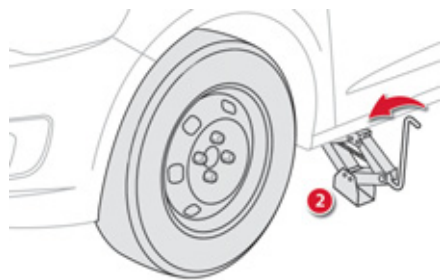

- ☞ Полностью опустите автомобиль.
- ☞ Сложите домкрат **2** и уберите его.

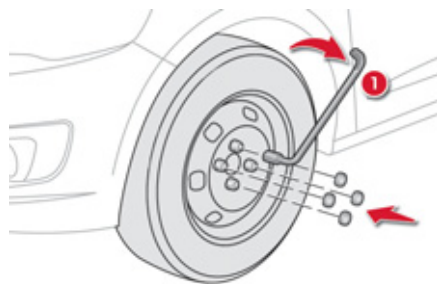

- ☞ Затяните болты при помощи только баллонного ключа **1**.
- ☞ Установите колпачки на все болты (при наличии в комплектации).
- ☞ Сложите инструменты в предназначенный для них модуль.

# Замена лампы

**!** Стекла фар изготовлены из поликарбоната и имеют защитное покрытие:

- ☞ **запрещается очищать их от грязи сухой или абразивной тканью, а также с использованием моющих средств или растворителей,**
- ☞ пользуйтесь смоченной в мыльной воде мягкой губкой или моющим составом с нейтральной кислотностью рН,
- ☞ при смывании въевшейся грязи высоконапорной струей не задерживайте ее на оптических блоках, фонарях и краях их стекол, чтобы не повредить защитное лаковое покрытие и уплотнительные прокладки,
- ☞ не касайтесь лампы пальцами, пользуйтесь лоскутом неворсистой ткани.

Лампу следует заменять по истечении нескольких минут после выключения фары (во избежание серьезного ожога). В целях предохранения фар от повреждения, в них следует устанавливать только лампы с ограничением ультрафиолетового спектра излучения (UV).

При замене сгоревшей лампы на новую соблюдайте номинал и технические характеристики.

## Передние световые приборы

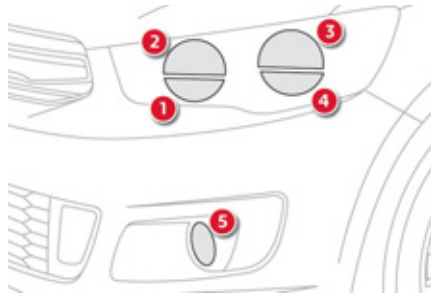

1. Указатели поворотов (PY21W, автожелтый цвет).
2. Фары дальнего света (H1-55W).
3. Фары ближнего света (H7-55W).
4. Дневные ходовые / стояночные огни (W21/5W).  
или  
Стояночные огни (W5W).
5. Противотуманные фары (H11-55W).

**i** В определенных погодно-климатических условиях (например, при низкой температуре, высокой влажности и т.д.) на внутренней поверхности стекол фар и задних фонарей на короткое время может оседать конденсат - это обычное явление; он исчезает в течение нескольких минут после включения фар.

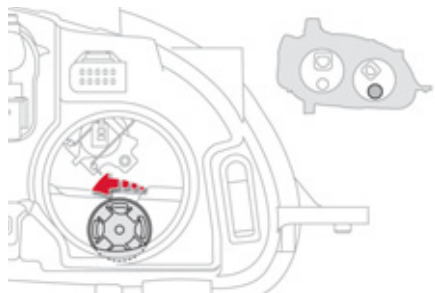

### Замена ламп в указателях поворотов

**i** О неисправности указателя поворота (левого или правого) свидетельствует учащенное мигание соответствующего индикатора на панели приборов.

- ☞ Поверните патрон с лампой против часовой стрелки на 1/8 оборота и извлеките его.
  - ☞ Извлеките лампу и замените ее.
- Установка на место осуществляется в обратной последовательности.

**i** Лампы с колбами желтого цвета (используются в фонарях указателей поворотов и боковых повторителях) следует заменять лампами с аналогичными техническими параметрами и колбами того же цвета.

При обратной установке тщательно закройте защитный кожух, чтобы обеспечить герметичность фары.

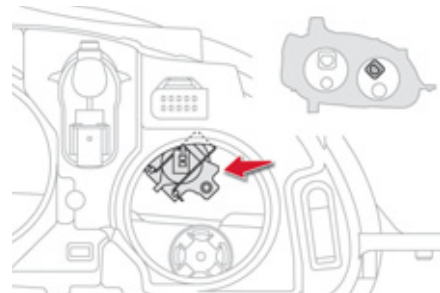

### Замена лампы в фарах дальнего света

- ☞ Снимите защитный кожух, потянув для этого за язычок фиксатора.
- ☞ Отсоедините от лампы разъем электрожгута.
- ☞ Отогните фиксатор в сторону, чтобы высвободить лампу.
- ☞ Извлеките лампу и замените ее.

Установка на место осуществляется в обратной последовательности.



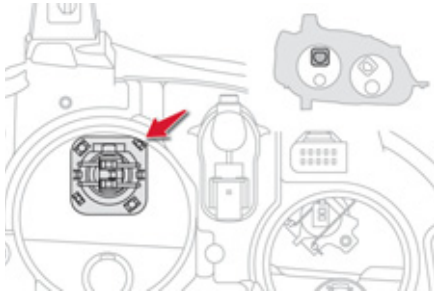

### Замена лампы в фарах ближнего света

- ☞ Снимите защитный кожух, потянув для этого язычок фиксатора.
- ☞ Отсоедините от лампы разъем электрожгута движением вверх.
- ☞ Извлеките лампу и замените ее.

Установка на место осуществляется в обратной последовательности.

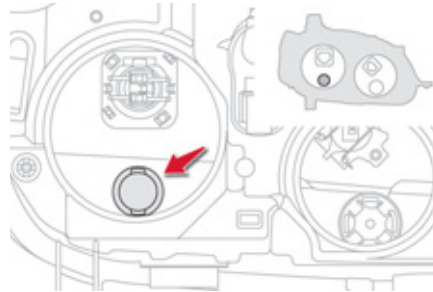

### Замена лампы дневных ходовых / стояночных или стояночных огней

- ☞ Извлеките патрон с лампой, нажав на язычки фиксатора сначала с одной стороны, затем с другой.
- ☞ Извлеките лампу и замените ее.

Установка на место осуществляется в обратной последовательности.

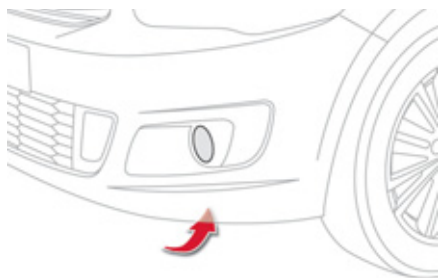

### Замена ламп в противотуманных фарах

- ☞ Для доступа к неисправной противотуманной фаре используйте отверстие, расположенное под бампером. Если понадобится, отверните винты и полностью уберите заглушку.
  - ☞ Поверните держатель лампы на четверть оборота против часовой стрелки и извлеките его.
  - ☞ Отсоедините электроразъем от лампы.
  - ☞ Извлеките лампу и замените ее.
- Установка на место осуществляется в обратной последовательности.

**!** В случае затруднений при замене этих ламп Вы также можете обратиться в сервисную сеть CITROËN или специализированный техцентр.

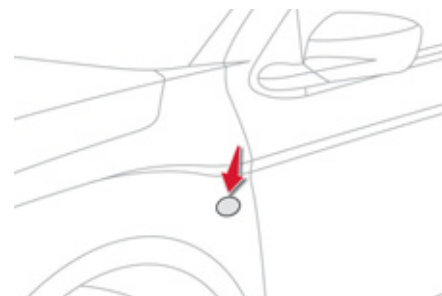

### Замена бокового повторителя указателя поворота

- ☞ Подденьте повторитель отверткой, вставив ее посередине между ним и поверхностью кузова.
  - ☞ Действуя отверткой как рычагом, извлеките повторитель в сборе.
  - ☞ Отсоедините от повторителя разъем электропроводки.
  - ☞ Замените модуль.
- Установка на место осуществляется в обратной последовательности.

**i** Повторитель в сборе можно приобрести в сервисной сети CITROËN или в специализированном техцентре.

## Задние фонари



1. Указатели поворотов (PY21W автожелтого цвета).
2. Фонари заднего хода (R10W).
3. Противотуманный фонарь (P21W).
4. Стояночные огни (P21/5W).
5. Стоп-сигналы / стояночные огни (P21/5W).

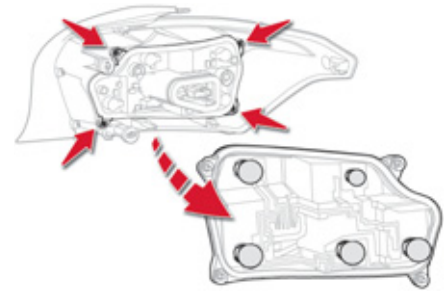
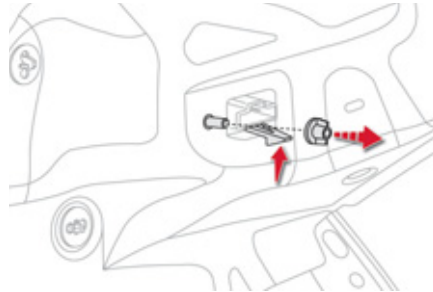

## Замена ламп в задних световых приборах

Доступ к этим лампам открывается изнутри багажника:

- ☞ откройте багажник,
- ☞ снимите заглушку на соответствующей боковой обшивке,
- ☞ отверните и уберите гайку,
- ☞ отсоедините от фонаря разъем электрожгута,
- ☞ освободите от фиксаторов, отжав книзу язычок, и осторожно извлеките фонарь, вытягивая его вдоль оси наружу,

- ☞ отверните четыре винта и снимите плату с лампами,
- ☞ поверните перегоревшую лампу на четверть оборота и замените ее.

Установку фонаря производите в обратной последовательности.

Проследите за тем, чтобы фонарь точно стал на свои направляющие, обеспечивающие соосность его установки с продольной осью автомобиля. Затяните гайки крепления без чрезмерного усилия, чтобы не сломать фонарь.

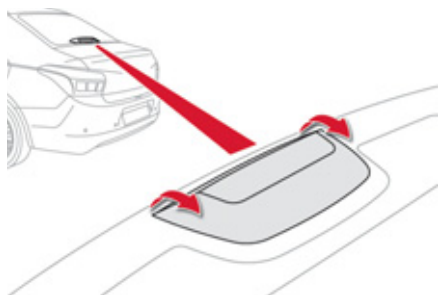

### Замена третьего фонаря стоп-сигнала (5 ламп W5W)

Для замены этих ламп необходимо со стороны задних сидений снять блок, расположенный на задней полке:

- ☞ потяните защитный кожух к себе и вверх, чтобы снять с кронштейна,

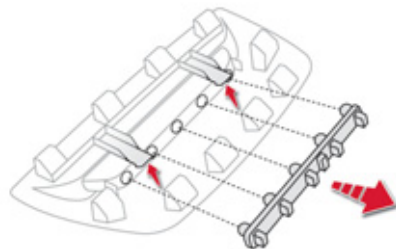

- ☞ отсоедините электроразъем от фонаря,
- ☞ освободите плату с лампами, подняв два фиксатора, и извлеките ее,
- ☞ замените перегоревшую лампу.

Установку фонаря на место осуществляйте в обратном порядке.

**i** Проследите за тем, чтобы защитный кожух стал точно на кронштейн, прежде чем закрепить его.

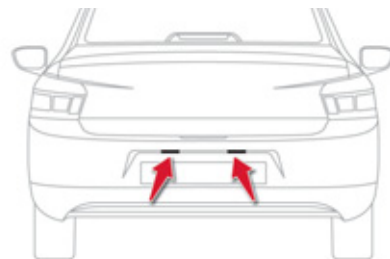

### Замена фонарей подсветки номерного знака (W5W)

- ☞ Вставьте тонкую отвертку в одно из наружных отверстий прозрачного рассеивателя.
- ☞ Протолкните его наружу, чтобы снять с фиксаторов и снимите.
- ☞ Извлеките перегоревшую лампу и замените ее.

Установку на место осуществляйте в обратной последовательности.

# Замена предохранителя

## Доступ к инструментам

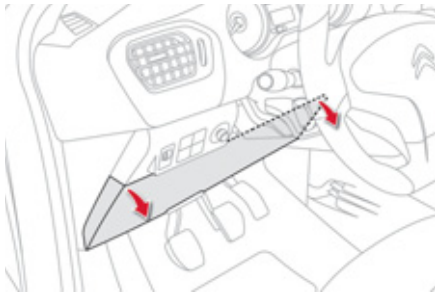

Специальный пинцет для демонтажа расположен на обратной стороне крышки блока предохранителей в панели приборов.

- ☞ снимите крышку с фиксаторов, потянув ее за верхнюю часть справа, затем слева,
- ☞ снимите крышку полностью,

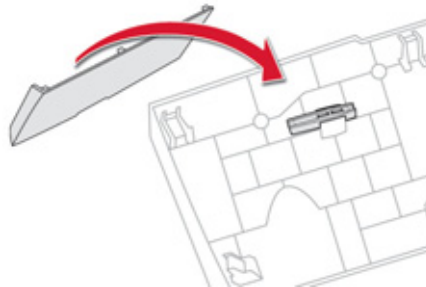

- ☞ достаньте пинцет.

## Замена предохранителя

Перед заменой сгоревшего предохранителя необходимо:

- ☞ выявить и устранить причину неисправности,
- ☞ выключить все потребители электроэнергии,
- ☞ остановить автомобиль и выключить зажигание,
- ☞ определить сгоревший предохранитель по таблицам соответствия и схемам, представленным ниже.

При замене предохранителя необходимо:

- ☞ извлечь его специальным пинцетом и проверить на нем состояние плавкого элемента,
- ☞ всегда заменять сгоревший предохранитель новым точно такого же номинала (такого же цвета); ненадлежащий номинал может повлечь сбои в работе (и риск возгорания).

**i** Если система вновь выходит из строя вскоре после замены предохранителя, проверьте электрооборудование в сервисной сети CITROËN или в специализированном техцентре.

**!** Замена предохранителя, не указанного в нижеприведенных таблицах, может привести к серьезной поломке. Обратитесь в сервисную сеть CITROËN или в специализированный техцентр.



Исправный предохранитель



Сгоревший предохранитель



Пинцет

## **i** Монтаж дополнительного электрооборудования

Система электрооборудования Вашего автомобиля рассчитана на работу как со стандартным электрооборудованием, так и с дополнительными устройствами. Прежде чем установить на свой автомобиль дополнительные электроприборы или электронные устройства, проконсультируйтесь в сервисной сети CITROËN или в специализированном техцентре.

**!** Компания CITROËN не несет ответственности за неисправности Вашего автомобиля, вызванные установкой дополнительного электрооборудования, не изготовленного или не рекомендованного к использованию компанией CITROËN, либо установленного с нарушением ее инструкций. В особенности это относится к включенному дополнительному электрооборудованию, потребляющему ток в сумме более 10 мА.

## Блок предохранителей в приборной панели

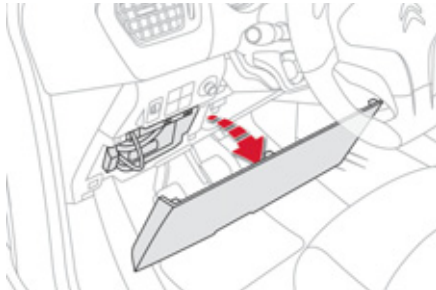

Этот блок предохранителей расположен под панелью приборов (с левой стороны).

### Доступ к предохранителям

☞ См. раздел "Доступ к инструментам".

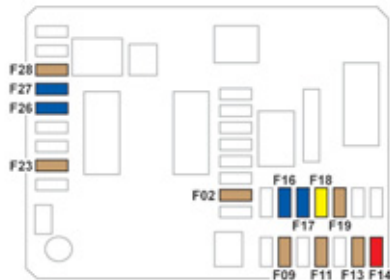

## Перечень предохранителей

Предохранитель №	Номинальный ток	Защищаемая цепь
F02	5 A	Регулировка угла наклона фар, диагностический разъем, панель кондиционера.
F09	5 A	Охранная сигнализация (послепродажная установка).
F11	5 A	Дополнительный подогрев.
F13	5 A	Система помощи при парковке, система помощи при парковке (послепродажная установка).
F14	10 A	Панель кондиционера.
F16	15 A	Прикуриватель, розетка 12 В.
F17	15 A	Автомобильная штатная, автомобильная (нештатная установка).
F18	20 A	Автомобильная / Bluetooth, автомобильная (послепродажная установка)
F19	5 A	Монохромный дисплей С.
F23	5 A	Плафоны, индивидуальные плафоны.
F26	15 A	Звуковой сигнал.
F27	15 A	Насос стеклоомывателя.
F28	5 A	Замок зажигания с блокировкой рулевой колонки.

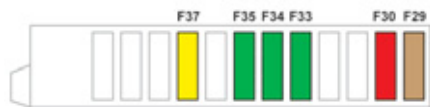

Предохранитель №	Номинальный ток	Защищаемая цепь
<b>F29</b>	<b>25 А</b>	Обогрев заднего стекла.
<b>F30</b>	<b>10 А</b>	Обогрев наружных зеркал.
<b>F31</b>	-	Не используется.
<b>F32</b>	-	Не используется.
<b>F33</b>	<b>30 А</b>	Передние стеклоподъемники.
<b>F34</b>	<b>30 А</b>	Задние стеклоподъемники.
<b>F35</b>	<b>30 А</b>	Подогрев передних сидений.
<b>F36</b>	-	Не используется.
<b>F37</b>	<b>20 А</b>	Коммутационный блок прицепа.



## Блок предохранителей в моторном отсеке

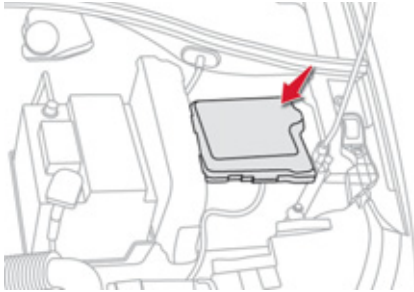

Этот блок предохранителей расположен в моторном отсеке возле аккумуляторной батареи (с левой стороны).

### Доступ к предохранителям

- ☞ Снимите крышку с фиксаторов.
- ☞ Замените предохранитель (см. соответствующий раздел).
- ☞ После завершения работы тщательно закройте крышку блока предохранителей.

## Перечень предохранителей

Предохранитель №	Номинальный ток	Защищаемая цепь
F14	15 А	Обогрев ветрового стекла снизу.
F15	5 А	Компрессор кондиционера.
F16	15 А	Противотуманные фары.
F18	10 А	Правая фара дальнего света.
F19	10 А	Левая фара дальнего света.
F29	40 А	Мотор очистителя ветрового стекла.
F30	80 А	Свечи накаливания (на дизельных модификациях).

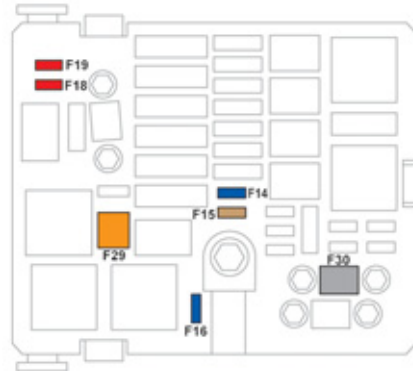

# Аккумуляторная батарея

Заряд батареи и запуск двигателя от дополнительной аккумуляторной батареи.

## Доступ к батарее

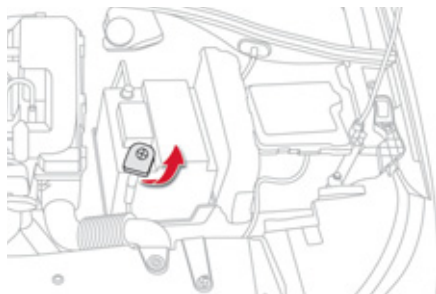

Аккумуляторная батарея расположена под капотом.

Доступ к батарее:

- ☞ отпирите замок капота из салона и откройте его,
- ☞ закрепите капот на стойке,
- ☞ снимите с батареи пластмассовый кожух, закрывающий вывод (+).

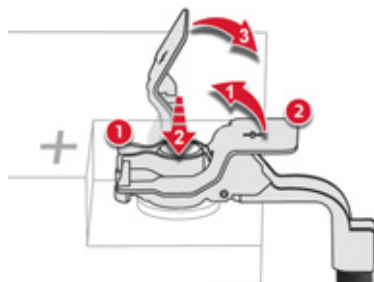

## Отсоединение проводов

- ☞ Снимите и отведите крышку подальше.

## Подсоединение проводов

- ☞ Наденьте разведенную клемму 1 провода на вывод (+) батареи.
- ☞ Нажмите сверху на клемму 1 так, чтобы она опустилась поближе к поверхности батареи.
- ☞ Зафиксируйте клемму, отведя направляющий выступ, и закройте крышкой 2.

**!** Не нажимайте слишком сильно на крышку клеммы, так как в случае ее перекоса крышка не встанет на место; в таком случае переустановите крышку.

## Запуск двигателя от дополнительной батареи

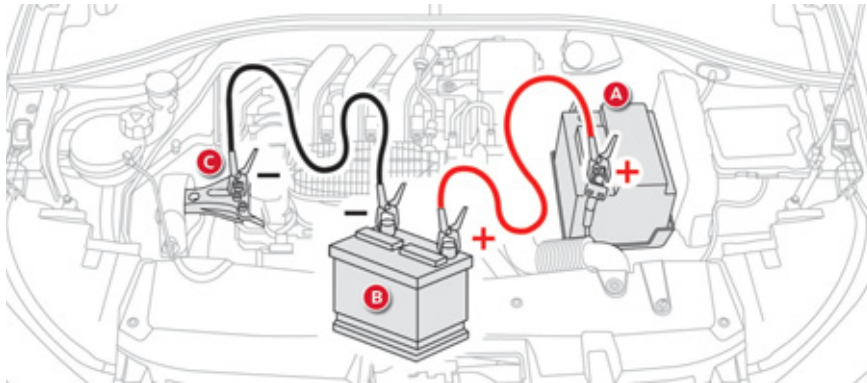

- ☞ Присоедините один конец красного провода к выводу (+) неисправной батареи **A**, а другой к выводу (+) дополнительной батареи **B**.
- ☞ Присоедините один конец зеленого или черного провода к выводу (-) дополнительной батареи **B**.
- ☞ Присоедините другой конец зеленого или черного провода к массе **C** своего автомобиля (напр., к кронштейну двигателя).
- ☞ Включите стартер и запустите двигатель.
- ☞ Дождитесь устойчивой работы двигателя на холостом ходу и снимите соединительные провода.

## Заряд батареи с помощью зарядного устройства

- ☞ Отсоедините наконечники проводов от выводов батареи.
- ☞ Следуйте инструкциям изготовителя зарядного устройства.
- ☞ Присоедините наконечники проводов к выводам батареи, начиная с провода (-).
- ☞ Позаботьтесь, чтобы наконечники проводов и выводы батареи были чистыми. В случае их сульфатации (присутствие белого или зеленоватого налета) отсоедините провода от батареи и очистите их наконечники и выводы батареи.



Автомобильные аккумуляторные батареи содержат вредные вещества - серную кислоту и свинец. Их следует снимать с эксплуатации в соответствии с действующими правилами и ни в коем случае не смешивать с бытовыми отходами. Отслужившие элементы питания и аккумуляторные батареи следует сдавать на специализированные пункты сбора таких отходов.



Если предполагается не эксплуатировать автомобиль более одного месяца, рекомендуется отключить аккумуляторную батарею от его бортовой сети.



Перед началом работ с АКБ примите меры для защиты глаз и лица. Работы с аккумуляторной батареей следует проводить в проветриваемом месте, вдали от открытого огня и источников искр, чтобы не допустить взрыва или воспламенения. Не пытайтесь зарядить замерзшую батарею; сначала ее нужно отогреть, иначе она может взорваться. Если она замерзла, то, перед тем как поставить ее на зарядку, проверьте ее состояние в сервисной сети CITROËN или в специализированном техцентре - там проконтролируют ее внутренние элементы и проверят корпус на отсутствие трещин, через которые может просочиться разъедающая токсичная кислота.

Не путайте полярность проводов и пользуйтесь только 12-вольтным зарядным устройством.

Запрещается отсоединять провода от батареи при работающем двигателе. При заряде батареи следует обязательно отсоединить от нее провода. По окончании работ вымойте руки.

Не пытайтесь запустить двигатель "с толчка" или "с буксира", если у Вас секвентальная или автоматическая коробка передач.

## Система энергосбережения

Система, управляющая отключением некоторых потребителей электроэнергии с учетом степени заряженности аккумуляторной батареи. Во время движения автомобиля автоматически приостанавливается работа некоторых систем: кондиционера, обогревателя заднего стекла и др. Повторное включение временно отключенных систем произойдет автоматически, как только позволят условия.

## Режим энергосбережения

На автомобиле предусмотрен режим, управляющий продолжительностью работы некоторых систем, чтобы поддерживать необходимый уровень заряда аккумуляторной батареи.

С момента остановки двигателя такие системы и механизмы, как аудиосистема, телематика, стеклоочиститель, фары ближнего света, плафоны можно еще использовать в общей сложности около 30 минут.

### Включение режима энергосбережения

По истечении этого времени на экране появится сообщение о включении режима экономии электроэнергии, и активные системы перейдут в спящий режим. Если в момент включения режима экономии электроэнергии бортовой телефон находился на связи, она будет еще поддерживаться в течение 10 минут благодаря беспроводной системе связи автомагнитолы.

### Выключение режима энергосбережения

Функции всех перечисленных систем автоматически восстановятся при последующем пуске двигателя.

☞ Для немедленного восстановления работы указанных функций запустите двигатель и дайте ему поработать не менее 5 минут.

**!** Если аккумуляторная батарея разряжена, запуск двигателя окажется невозможным (см. соответствующий параграф).

## Замена щетки стеклоочистителя

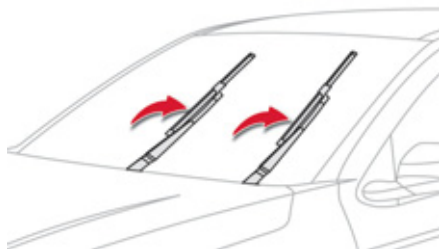

### Замена щетки на ветровом стекле

- ☞ До истечения первой минуты после выключения зажигания включите стеклоочиститель: его щетки остановятся посередине ветрового стекла.

### Снятие щетки

- ☞ Поднимите рычаг стеклоочистителя.
- ☞ Снимите щетку с фиксатора.

### Установка щетки

- ☞ Установите щетку на фиксатор рычага.
- ☞ Осторожно опустите рычаг на стекло.

### После замены щетки на ветровом стекле

- ☞ Включите зажигание.
- ☞ Вновь включите стеклоочиститель, чтобы щетки стали на место.

# Буксировка автомобиля

Рекомендации по буксировке своего или постороннего автомобиля с использованием механического буксирного устройства, съемного впереди или несъемного сзади.

## Доступ к инструментам

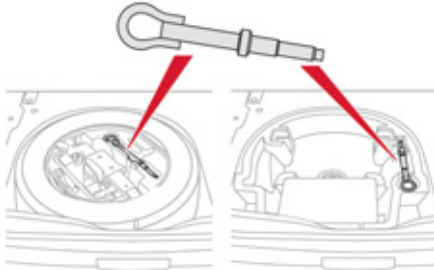

Буксирное кольцо расположено под полом в багажном отсеке.

Чтобы достать его:

- ☞ откройте багажный отсек,
- ☞ поднимите пол и уберите его,
- ☞ выньте буксирное кольцо из инструментального модуля.

## ! Общие рекомендации

Соблюдайте действующие в Вашей стране правила.

Убедитесь, что масса буксирующего автомобиля больше массы буксируемого.

Водитель обязан находиться за рулем буксируемого автомобиля.

На автострадах и скоростных автомагистралях движение на буксире запрещено.

Для буксировки автомобиля используйте только сертифицированную жесткую штангу; тросы, канаты и лямки категорически запрещены.

При буксировке с остановленным двигателем усилители тормозной системы и рулевого управления не работают.

Необходимо вызвать специалиста с эвакуатором в следующих случаях:

- автомобиль вышел из строя на автострате или скоростной автомагистрали,
- не включается нейтральная передача, рулевая колонка не снимается с блокировки, не отпускается стояночный тормоз,
- требуется эвакуация автомобиля с опорой только на два колеса,
- нет в наличии сертифицированной буксирной штанги...

## Буксировка Вашего автомобиля

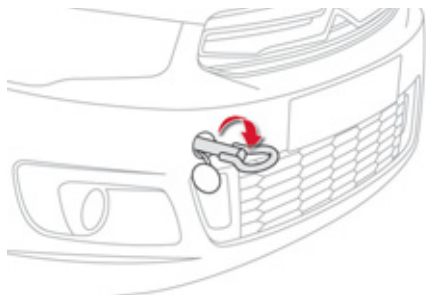

- ☞ Откройте заглушку в переднем бампере, нажав на ее левый край.
- ☞ Вверните буксирное кольцо до упора.
- ☞ Установите буксирную штангу.

**i** Установите рычаг переключения передач в нейтральное положение (положение **N** в секвентальной или автоматической коробке передач). Несоблюдение этого требования может вывести из строя некоторые органы или элементы (трансмиссии, тормозной системы), обеспечивающие притормаживание автомобиля в момент запуска двигателя.

- ☞ Разблокируйте рулевую колонку, поворачивая ключ зажигания, и ослабьте стояночный тормоз.
- ☞ Включите фонари аварийной сигнализации на обоих автомобилях.
- ☞ Двигайтесь осторожно и медленно на короткое расстояние.

## Буксировка другого автомобиля

**!** Такая буксировка категорически запрещена (в связи с риском вывести из строя свой автомобиль).



## Буксировка прицепа



Установленное на автомобиле тягово-сцепное устройство служит для буксировки прицепа или установки на нем креплений для перевозки велосипедов; оно оборудовано световой сигнализацией.

Ваш автомобиль предназначен главным образом для перевозки пассажиров и багажа, но его можно использовать и для буксировки прицепа.

**i** Мы рекомендуем монтировать тягово-сцепные устройства и электропроводку для прицепа только оригинального производства компании CITROËN, так как они прошли испытания и сертификацию еще на стадии разработки Вашего автомобиля. Для их монтажа следует обратиться в сервисную сеть CITROËN или в специализированный техцентр. В случае монтажа тягово-сцепного устройства и электропроводки к нему не в сервисной сети CITROËN, необходимо строго придерживаться указаний изготовителя автомобиля.

**i** При буксировке прицепа автомобиль подвергается повышенным нагрузкам, поэтому от водителя требуется особое внимание.

## Рекомендации по вождению

### Размещение груза

☞ Размещайте груз внутри прицепа так, чтобы наиболее тяжелые предметы располагались как можно ближе к оси и чтобы нагрузка на буксирное устройство была близка к максимально разрешенной, но ни в коем случае не превышала ее.

При подъеме в гору плотность атмосферного воздуха снижается, что приводит к снижению мощности двигателя. Необходимо уменьшить массу буксируемого прицепа на 10 % при подъеме на каждую 1 000 метров.

Параметры буксируемых масс и нагрузок на свой автомобиль см. в рубрике "Технические характеристики".

### Боковой ветер

☞ При буксировке прицепа учитывайте повышенную восприимчивость к ветру из-за увеличившейся парусности.

### Охлаждение двигателя

При буксировке прицепа увеличивается температура охлаждающей жидкости. Вентилятор системы охлаждения двигателя приводится электродвигателем, поэтому его охлаждающая способность не зависит от режима работы двигателя.

☞ Чтобы понизить частоту вращения коленчатого вала двигателя, сбавьте скорость автомобиля. Максимальная масса прицепа, которую можно буксировать на затяжном подъеме, зависит от крутизны подъема и температуры атмосферного воздуха. В любом случае, внимательно следите за температурой охлаждающей жидкости.



☞ В случае загорания контрольной лампы системы охлаждения и сигнализатора **STOP** остановитесь и выключите зажигание, как только это позволят условия движения.

### Тормоза

При буксировке прицепа тормозной путь автомобиля увеличивается. Чтобы ограничить перегрев тормозов на горных спусках, рекомендуется использовать торможение двигателем.

### Шины

☞ Проверьте давление воздуха в шинах автомобиля и прицепа и, при необходимости, доведите его до рекомендуемых значений.

### Освещение

☞ Проверьте систему электрического освещения и сигнализации прицепа.

**i** Система помощи при парковке отключается автоматически, если для буксировки прицепа используется оригинальное буксирное устройство компании CITROËN.

## Зимняя (-ие) заслонка (-и)\*

Съемная (-ые) заслонка (-и) служит (-ат) для защиты вентилятора системы охлаждения двигателя от скоплений снега. В зависимости от версии, на Вашем автомобиле может быть одна или две заслонки.

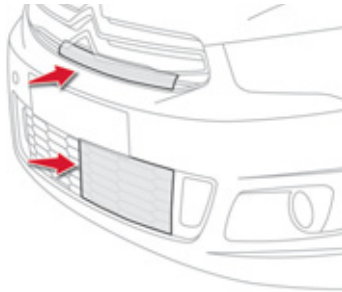

### Установка заслонки

- ☞ Приложите соответствующую заслонку к нижней или верхней части переднего бампера с левой стороны.
- ☞ Нажмите на края заслонки по всему периметру, чтобы установить ее поочередно на все фиксаторы.

### Снятие заслонки

- ☞ Действуя отверткой, как рычагом, снимите заслонки поочередно со всех фиксаторов.

- !** Не забывайте снять заслонку (или заслонки):
- если температура наружного воздуха выше 10 °С,
  - при буксировке,
  - при движении со скоростью выше 120 км/ч.

\* В зависимости от страны поставки автомобиля.

## Рекомендации по уходу за автомобилем

Общие рекомендации по уходу за автомобилем подробно изложены в Сервисной книжке.

## Дополнительное оборудование

В сети компании CITROËN имеется широкий выбор дополнительного оборудования и оригинальных запасных частей.

Все изделия проверены и одобрены фирмой на соответствие критериям надежности и безопасности.

Они созданы для Вашего автомобиля и имеют артикул и гарантию CITROËN.

### "Комфорт":

дверные дефлекторы, шторки боковых окон и шторка заднего окна, комплект курильщика, прокладки для уплотнения грузов в багажнике, вешалка-плечики, подлокотник, изотермический контейнер, плафон для чтения, регулятор скорости, вещевого ящика в багажнике, парктроники для парковки передним и задним ходом, крышка перчаточного ящика и др.

### "Принадлежности для перевозки":

тягово-сцепные устройства, жгуты электропроводки для прицепа, крепление для перевозки каноэ, багажные дуги для перевозки грузов на крыше, багажник для перевозки велосипедов закрепляемый на прицепном устройстве, багажник для перевозки велосипедов на багажных дугах, крепления для перевозки лыж, кофры для перевозки багажа на крыше, корзина-багажник для рейлингов и др.



Тягово-сцепное устройство для буксировки прицепа следует устанавливать только в сервисной сети CITROËN или в специализированном техцентре.

### "Декоративное оборудование":

рукоятки рычага КП, ручка рычага стояночного тормоза, спойлер, алюминиевые диски колес, декоративные накладки на противотуманные фары, хромированные корпуса зеркал заднего вида, алюминиевая площадка для снятой с педали ноги, хромированные насадки для выхлопной трубы, декоративные наклейки на кузов, защитные коврики порогов, ключ-карта, колесные колпаки, передний спойлер и др.

### "Средства защиты и безопасности":

антикражные колесные болты, кресла для перевозки детей, аптечка, треугольный знак аварийной остановки, яркий жилет безопасности, цепи противоскольжения, колесные рукава противоскольжения, противотуманный набор и др.

## "Принадлежности для обеспечения сохранности и защиты":

коврик напольный\*, чехлы сидений, передние и задние брызговики, коврик-поддон для багажного отделения, коврик багажника, боковые защитно-декоративные молдинги, защитные накладки для дверей, прозрачная защитная накладка на порог багажника, защита поддона картера двигателя и др.

## "Мультимедийное оборудование":

автоматизированные, навигаторы-приставки и полувстроенные, гарнитуры громкой связи фиксированные и с режимом bluetooth, универсальное солнечное зарядное устройство, громкоговорители и проводка, розетка 230 В, WiFi on Board и др.

- \* Чтобы ничто не мешало свободному перемещению педалей:
- правильно уложите и закрепите коврик на фиксаторах,
  - никогда не кладите под ноги уложенные один на другой коврики.

В торгово-сервисной сети CITROËN Вы также можете приобрести средства для мойки и чистки кузова и салона, в том числе экологичную продукцию производства "TECHNATURE", жидкость для омывателей стекол, ретушные карандаши и аэрозольные баллончики для точного ремонта декоративного покрытия своего автомобиля, расходные материалы (баллончик с герметиком для заделки прокола в шине и т.п.) и др.

## i Установка радиостанции

Перед тем, как установить радиостанцию с внешней антенной на автомобиле, обратитесь в сервисную сеть CITROËN, где вы сможете получить информацию по техническим характеристикам радиостанций (разрешенный диапазон, максимальная выходная мощность, установка антенны, особые условия пользования), которые могут устанавливаться согласно директиве о нормах электромагнитного излучения автомобилей (2004/104/EC).

i В зависимости от действующих в стране правил, автомобиль может быть укомплектован светоотражающим жилетом безопасности, знаком аварийной остановки, сменными лампами и предохранителями.

! Установка любого электрооборудования или дополнительного электроприбора, не имеющего артикула в Каталоге сертифицированной продукции CITROËN, может вывести из строя электронную систему Вашего автомобиля и увеличить расходные характеристики. Будем признательны, если Вы примете во внимание эту особенность; также рекомендуем обратиться к официальному дилеру CITROËN, чтобы ознакомиться со всей номенклатурой изделий и дополнительного оборудования из Каталога сертифицированной продукции.

## Резиновый коврик

Это дополнительный предмет интерьера, служащий для защиты коврового покрытия пола.

### Укладка коврика

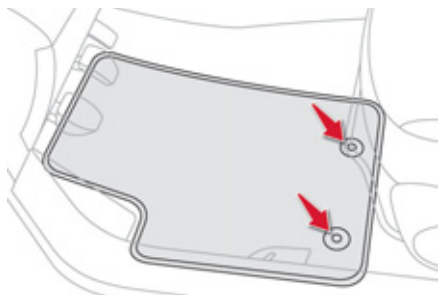

Для первой укладки коврика со стороны водителя используйте только те фиксаторы, которые приложены к нему в комплекте. Остальные коврики просто укладываются на пол.

### Снятие

Чтобы снять коврик водителя:

- ☞ отведите сиденье в крайнее заднее положение,
- ☞ открепите фиксаторы,
- ☞ снимите коврик.

### Повторная укладка

Чтобы уложить коврик водителя:

- ☞ придайте коврику правильное направление,
- ☞ закрепите его, нажав на фиксаторы,
- ☞ убедитесь, что коврик закреплен прочно.



Чтобы ничто не мешало свободному перемещению педалей:

- используйте только ту модель коврика, которая в точности становится на имеющиеся в автомобиле фиксаторы. Эти фиксаторы следует использовать в обязательном порядке,
- никогда не кладите под ноги уложенные один на другой коврики.

Коврик, не сертифицированный компанией "Автомобили CITROËN", может стеснять доступ к педалям и мешать работе регулятора / ограничителя скорости.

## Багажные дуги

По соображениям безопасности и во избежание повреждения крыши, пользуйтесь только сертифицированными для Вашей модели багажными дугами.

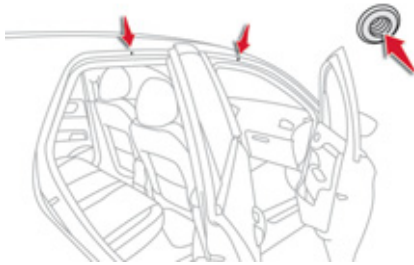

Устанавливать багажные дуги следует только на четыре посадочных места, расположенных по краям крыши. Точки для установки дуг скрыты за дверями автомобиля.

Крепления багажных дуг снабжены шпильками, которые нужно вставить в отверстия на точках установки.

Соблюдайте указания производителя и правила, содержащиеся в руководстве по монтажу и эксплуатации багажных дуг.

**i** Максимальная масса груза, которую можно перевозить на верхнем багажнике: **75 кг**. Если высота груза превышает 40 см, необходимо соразмерять скоростной режим с рельефом и состоянием дорожного полотна, чтобы не погнуть багажные дуги и не повредить их фиксаторы. Соблюдайте действующие в Вашей стране правила, регламентирующие перевозку грузов, длина которых выходит за габариты автомобиля.

## TOTAL & CITROËN

### Партнеры в стремлении к совершенству и сохранности окружающей среды

#### Лучшие достижения на службе у совершенства

На протяжении более 40 лет исследователи и специалисты Центра перспективного развития TOTAL создают для компании CITROËN масла и технические жидкости, полностью отвечающие требованиям новейших технологических достижений, воплощенных в автомобилях CITROËN как в спорте, так и в повседневной жизни. Это значит, что Ваш двигатель покажет свои самые лучшие тягово-скоростные качества.

#### Оптимальная защита Вашего двигателя

Используя для своего CITROËN масла и технические жидкости от TOTAL, Вы улучшаете работу двигателя, продлеваете ему жизнь и одновременно бережно относитесь к окружающей среде.



CITROËN предпочитает TOTAL





## Капот

Капот служит для защиты моторного отсека, под ним открывается доступ для проверки уровней эксплуатационных жидкостей.

### Открытие

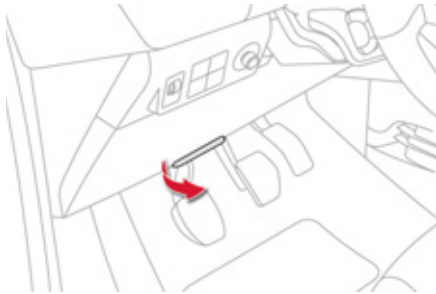

- ☞ Потяните к себе ручку, расположенную в нижней части панели приборов.

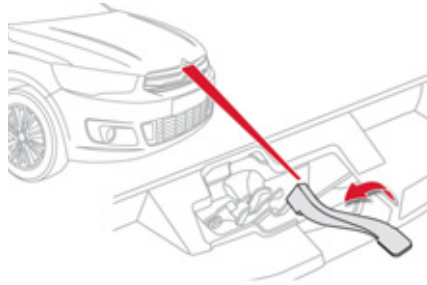

- ☞ Отведите влево рычажок замка и поднимите капот.



Не открывайте капот на сильном ветру. Открывая капот на горячем двигателе, будьте осторожны при нажатии на рычажок и использовании упора, чтобы не обжечься.

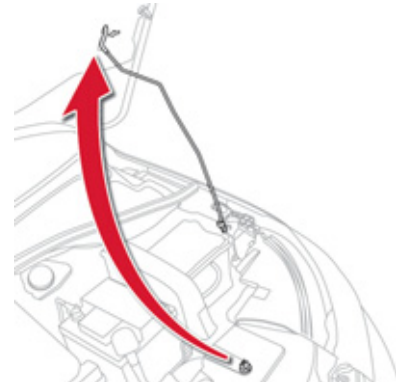

- ☞ Выньте из фиксатора упор.
- ☞ Вставьте упор в гнездо, чтобы зафиксировать капот в открытом положении.

### Закрывание

- ☞ Выньте упор из гнезда капота.
- ☞ Уложите упор в отведенное для него место.
- ☞ Опустите капот поближе к моторному отсеку и отпустите его.
- ☞ Потяните за переднюю кромку капота, чтобы убедиться, что он прочно закрылся на замок.

## Бензиновые двигатели

1. Бачок омывателей ветрового стекла.
2. Горловина бачка для доливки охлаждающей жидкости.
3. Воздушный фильтр.
4. Горловина бачка для доливки тормозной жидкости.
5. Аккумуляторная батарея.
6. Блок предохранителей.
7. Щуп для проверки уровня масла в двигателе.
8. Горловина для заправки двигателя маслом.

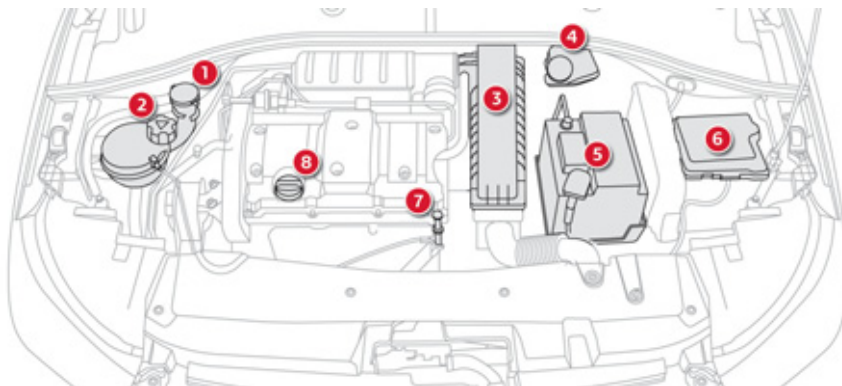
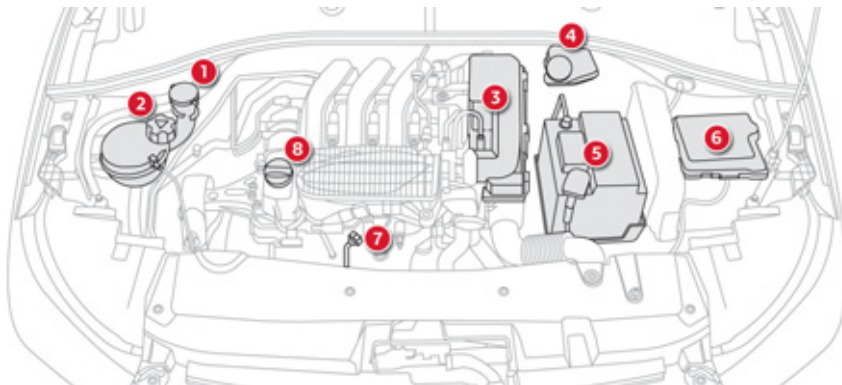

**!** Во избежание выхода из строя электронных систем строго **запрещено** мыть моторный отсек и двигатель струей под высоким давлением.

## Дизельный двигатель

1. Бачок омывателей ветрового стекла.
2. Горловина бачка для доливки охлаждающей жидкости.
3. Воздушный фильтр.
4. Горловина бачка для доливки тормозной жидкости.
5. Аккумуляторная батарея.
6. Блок предохранителей.
7. Щуп для проверки уровня масла в двигателе.
8. Горловина для заправки двигателя маслом.
9. Насос для прокачки топливной системы.

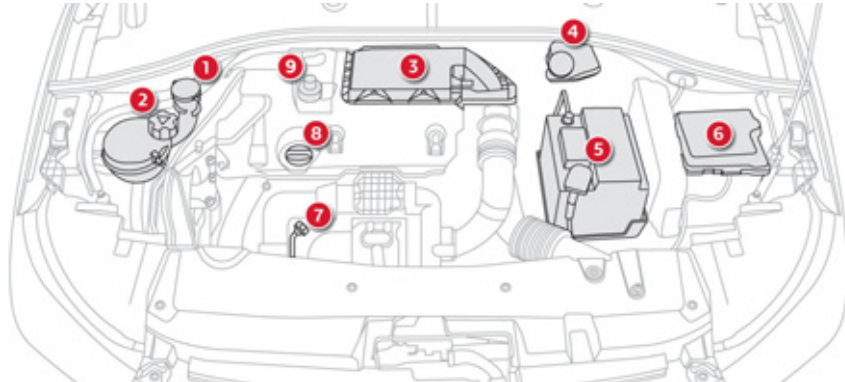

## Если топливо в баке закончилось (на дизельной модификации)

В случае полной выработки топлива в баке на автомобилях с двигателем HDi необходимо вновь заполнить систему подачи топлива в двигатель; см. соответствующий рисунок моторного отсека в рубрике "Дизельный двигатель". Если горловина Вашего топливного бака снабжена ограничителем, см. соответствующую рубрику.

**i** Не настаивайте, если двигатель не запускается с первого раза; проведите всю процедуру еще раз.

### Двигатель HDi 92

- ☞ Залейте в топливный бак не менее 5 литров дизельного топлива.
- ☞ Откройте капот.
- ☞ Сделайте несколько качков рычагом подкачивающего насоса вплоть до появления ощутимого сопротивления (первое нажатие на рычаг может быть жестким).
- ☞ Включите стартер и запустите двигатель (если двигатель не запустится с первой попытки, подождите около 15 секунд и повторите ее).
- ☞ После нескольких безуспешных попыток вновь подкачайте топливо насосом и запустите двигатель.
- ☞ Закройте капот.

## Проверка уровней

В случае существенного падения уровня в какой-либо системе, ее следует проверить в сервисной сети CITROËN или в специализированном техцентре.

Регулярно проверяйте все эти уровни в соответствии с указаниями сервисной книжки и условиями гарантии. При необходимости, пополняйте их, если не дано иных указаний.

**!** Будьте внимательны при работе в моторном отсеке - в нем имеются раскаленные участки, о которые можно обжечься, а электровентильатор может сработать в любой момент даже при выключенном зажигании.

### Уровень масла



Этот уровень проверяется при помощи масляного щупа, расположенного под капотом. Его местонахождение указано в данной главе - там, где дано описание моторного отсека Вашего автомобиля.

Проверка щупом будет достоверной, только если автомобиль установлен на горизонтальной площадке, а после остановки двигателя прошло не менее 30 минут.

**i** Пополнение уровня масла путем доливки в промежутках между плановыми техническими обслуживаниями (или заменами масла) - естественная и необходимая операция. CITROËN рекомендует контролировать его и, если нужно, пополнять каждые 5 000 км пробега.

### Замена масла в двигателе

Периодичность этой операции см. в Сервисной книжке.

Чтобы уберечь двигатель и систему нейтрализации отработавших газов от выхода из строя, не пользуйтесь присадками к моторному маслу.

### Характеристики моторного масла

Выбранное моторное масло должно соответствовать особенностям Вашего двигателя и требованиям изготовителя автомобиля.

### Масляный щуп

На масляном щупе имеются две метки:

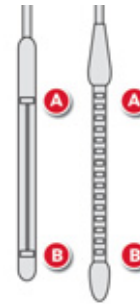

**A** = максимальный уровень.

Если Вы превысили эту метку, обратитесь в сервисную сеть CITROËN или в специализированный техцентр.

**B** = минимальный уровень. Уровень масла никогда не должен опускаться ниже этой отметки.

## Уровень тормозной жидкости



Уровень тормозной жидкости должен находиться в зоне метки "MAXI". Если он ниже, проверьте износ тормозных колодок.

## Замена тормозной жидкости

Периодичность этой операции см. в Сервисной книжке.

## Характеристики тормозной жидкости

Тормозная жидкость должна соответствовать рекомендациям изготовителя автомобиля и требованиям стандартов DOT3 и DOT4.

## Уровень охлаждающей жидкости



Уровень охлаждающей жидкости должен находиться в зоне метки "MAXI", но никогда не превышать ее.

На горячем двигателе температура охлаждающей жидкости регулируется электрическим вентилятором.

**Электровентилятор может включиться даже при остановленном двигателе: внимательно следите за тем, чтобы предметы и детали одежды не попали в лопасти.**

Кроме того, система охлаждения двигателя находится под высоким давлением, поэтому дайте ему остыть в течение не менее одного часа, прежде чем пополнить уровень охлаждающей жидкости. Во избежание ожога, перед снятием крышки расширительного бачка отверните ее сначала на два оборота, чтобы снизить давление в системе охлаждения. После снижения давления снимите крышку и долейте охлаждающую жидкость.

## Замена охлаждающей жидкости

Для охлаждающей жидкости замены не требуется.

## Характеристики охлаждающей жидкости

Охлаждающая жидкость должна соответствовать рекомендациям изготовителя автомобиля.

## Уровень жидкости в бачке стеклоомывателя



Пополните уровень, как только это станет необходимым.

## Характеристики жидкости омывателя

Для сохранения чистящих свойств и во избежание замерзания моющей жидкости не следует разбавлять или заменять ее водой.

## Уровень присадки к дизтопливу (на дизельных моделях с сажевым фильтром)

О снижении уровня присадки до минимума информирует сигнализатор общего назначения, загорающийся в сопровождении зуммера и сообщения на экране.

## Заправка

Заправку бачка присадкой следует осуществлять в кратчайшие сроки и только в сервисной сети CITROËN или в специализированном техцентре.

## Отработанные нефтепродукты



Избегайте продолжительного контакта отработанного масла и технических жидкостей с открытыми участками тела. Большинство этих жидкостей токсичны и обладают повышенной разъедающей способностью.



Запрещено выливать отработанное масло, тормозную жидкость или охлаждающую жидкость в канализацию или на землю. Их следует собирать в специальные контейнеры, имеющиеся в сервисной сети CITROËN или в специализированном техцентре.

## Контрольные проверки

Если нет иных указаний, осуществляйте контрольные проверки согласно сервисной книжке и в соответствии с силовым агрегатом Вашего автомобиля. Их также можно поручить специалистам сервисной сети CITROËN или специализированного техцентра.

### Аккумуляторная батарея 12 В



Для аккумуляторной батареи обслуживания не требуется. Тем не менее, проверяйте состояние клемм и затяжку наконечников проводов на них, особенно в периоды летней и зимней эксплуатации.

В случае каких-либо работ на батарее, прочтите рубрику "Практические советы", в которой содержатся рекомендации по мерам предосторожности при отключении и подключении аккумуляторной батареи.

### Воздушный и салонный фильтры



Информацию о периодичности замены этих элементов читайте в сервисной книжке.

В зависимости от окружающих условий (пыльная среда и т.п.) и условий эксплуатации автомобиля (вождение в городе и т.п.) **заменяйте их, если нужно, в два раза чаще.** Загрязненный салонный фильтр может ухудшить работу системы кондиционирования воздуха и стать источником неприятных запахов.

### Масляный фильтр



Масляный фильтр следует менять при каждой замене масла в двигателе. Информацию о периодичности его замены читайте в сервисной книжке.

### Сажевый фильтр (на дизельных модификациях)

#### SERVICE

О начале насыщения сажевого фильтра свидетельствует кратковременное загорание этой лампы и сообщение на экране.

Как только условия на дороге позволят, прочистите фильтр, разогнавшись до скорости выше 60 км/ч и удерживая ее до тех пор, пока лампа не погаснет.

Если контрольная лампа не гаснет, значит запас присадки недостаточен; см. параграф "Уровень присадки к дизтопливу".

**i** Первые операции по регенерации сажевого фильтра на новых автомобилях могут сопровождаться запахом "горения" - это нормальное явление. Иногда, после продолжительного движения автомобиля на малой скорости или в результате длительной работы двигателя в режиме холостого хода, в отработавших газах может содержаться повышенное количество водяных паров, особенно заметных в режиме ускорения. Они не оказывают влияния на работу двигателя и не наносят вреда окружающей среде.



## Механическая коробка передач



Для коробки передач обслуживания не требуется (замена масла в ней не производится). Информацию о периодичности проверки уровня масла в ней читайте в сервисной книжке.

## Секвентальная коробка передач



Для коробки передач обслуживания не требуется (замена рабочей жидкости в ней не производится). Информацию о периодичности контрольных проверок коробки читайте в сервисной книжке.

## Автоматическая коробка передач



Для коробки передач обслуживания не требуется (замена рабочей жидкости в ней не производится). Информацию о периодичности контрольных проверок коробки читайте в сервисной книжке.

## Передние тормозные колодки



Износ тормозов зависит от стиля вождения - в частности, это касается автомобилей, которые эксплуатируются в городских условиях движения, характеризующихся частыми короткими перемещениями. Проверка состояния тормозной системы может оказаться необходимой даже в интервале между очередными техническими обслуживаниями автомобиля.

Если в системе не обнаружено течи, падение уровня тормозной жидкости свидетельствует об износе тормозных колодок.

## Контроль износа тормозных дисков



Проверку износа тормозных дисков следует осуществлять в сервисной сети CITROËN или в специализированном техцентре.

## Стояночный тормоз



Слишком большой ход рукоятки или недостаточная эффективность стояночной тормозной системы требуют обязательной регулировки, не дожидаясь очередного технического обслуживания.

Проверку этой системы следует осуществлять в сервисной сети CITROËN или в специализированном техцентре.



Используйте только те технические жидкости, которые рекомендованы компанией "Автомобили CITROËN" или такие, которые обладают таким же качеством и аналогичными характеристиками. Для обеспечения эффективности работы таких важных узлов и систем, как тормозная система, компания "Автомобили CITROËN" разработала и предлагает рабочие жидкости, созданные специально для изготавливаемых ею автомобилей.

## Бензиновые двигатели

Двигатели	VTi 72		VTi 115	
	Механич. (5 ступ.)	Секвент. (5 ступ.)	Механич. (5 ступ.)	Автомат. (4 ступ.)
Коды вариантов исполнения: DD...	НМУ0	НМУ0/P	NFP0	NFP9
Рабочий объем двигателя, см <sup>3</sup>	1 199		1 587	
Диам. цилиндра x ход поршня, мм	75 x 90,5		78,5 x 82	
Макс. мощность: по стандарту ЕС, кВт	53		85	
Частота вращения при макс. мощности, мин <sup>-1</sup>	5 500		6 050	
Макс. крутящ. момент: по стандарту ЕС, Нм	110		150	
Частота вращ. при макс. крутящем моменте, мин <sup>-1</sup>	3 000		4 000	
Топливо	Неэтилир. бензин RON 91 - RON 98		Неэтилир. бензин RON 91 - RON 98	
Каталитический нейтрализатор	есть		есть	
<b>ЗАПРАВОЧНЫЕ ЕМКОСТИ, л</b>				
Двигатель (с масл. фильтром)	3,25		3,5	

## Массы автомобилей с бензиновым двигателем, кг

Двигатели	VTi 72		VTi 115	
	Механич. (5 ступ.)	Секвент. (5 ступ.)	Механич. (5 ступ.)	Автомат. (4 ступ.)
Коробки передач				
Коды вариантов исполнения: DD...	НМУ0	НМУ0/P	NFP0	NFP9
- Масса порожнего автомобиля	980		1 090	
- Снаряженная масса автомобиля (СМА)*	1 055		1 165	
- Макс. допустимая масса груженого автомобиля (МДМГА)	1 459	1 467	1 524	1 559
- Разрешенная максимальная масса автопоезда (РММА) на уклоне 12 %	1 909	1 917	2 274	2 309
- Максимальная масса прицепа с тормозной системой (в пределах РММА) на уклоне 10 % или 12 %	450		750	
- Максимальная масса прицепа с тормозной системой** (с перераспределением массы в пределах РММА)	720		1 010	
- Максимальная масса прицепа без тормозной системы	450		580	600
- Рекомендуемая нагрузка на буксирное устройство	55		55	

\* Снаряженная масса автомобиля включает в себя массу порожнего автомобиля и массу водителя (75 кг).

\*\* Масса прицепа, оборудованного тормозной системой, может быть увеличена в пределах РММА на величину уменьшения МДМГА тягача; при этом следует помнить, что буксировка прицепа облегченным тягачом может ухудшить курсовую устойчивость автомобиля на дороге.

Указанные величины РММА и буксируемых масс допустимы для условий вождения на высоте над уровнем моря до 1000 метров; далее указанную массу буксируемого прицепа следует уменьшать на 10 % при подъеме на каждую последующую 1000 метров.

В случае буксировки прицепа запрещается превышать скорость 100 км/ч (придерживайтесь действующих в Вашей стране правил).

При высоких температурах окружающего воздуха некоторые эксплуатационные и рабочие характеристики автомобиля могут автоматически снижаться, чтобы предохранить двигатель от перегрузки; при температуре за бортом выше 37 °С следует уменьшить массу буксируемого прицепа.



## Дизельные двигатели

Двигатель	HDi 92	
Коробки передач	Механич. (5 ступ.)	
Коды вариантов исполнения: DD...	9HJC	9HP0
Рабочий объем двигателя, см <sup>3</sup>	1 560	
Диам. цилиндра x ход поршня, мм	75 x 88	
Макс. мощность: по стандарту ЕС, кВт	68	
Частота вращения при макс. мощности, мин <sup>-1</sup>	4 000	
Макс. крутящ. момент: по стандарту ЕС, Нм	230	
Частота вращ. при макс. крутящем моменте, мин <sup>-1</sup>	1 750	
Топливо	Диз. топливо	
Каталитический нейтрализатор	есть	
Сажевый фильтр	нет	есть
<b>ЗАПРАВОЧНЫЕ ЕМКОСТИ, л</b>		
Двигатель (с масл. фильтром)	3,75	

## Массы автомобилей с дизельным двигателем, кг

Двигатель	HDi 92	
Коробки передач	Механич. (5 ступ.)	
Коды вариантов исполнения: DD...	9HJC	9HP0
- Масса порожнего автомобиля		1 090
- Снаряженная масса автомобиля (СМА)*		1 165
- Макс. допустимая масса груженого автомобиля (МДМГА)	1 549	1 548
- Разрешенная максимальная масса автопоезда (РММА) на уклоне 12%	2 299	2 298
- Максимальная масса прицепа с тормозной системой (в пределах РММА) на уклоне 10% или 12%		750
- Максимальная масса прицепа с тормозной системой** (с перераспределением массы в пределах РММА)		1 010
- Максимальная масса прицепа без тормозной системы		580
- Рекомендуемая нагрузка на буксирное устройство		55

\* Снаряженная масса автомобиля включает в себя массу порожнего автомобиля и массу водителя (75 кг).

\*\* Масса прицепа, оборудованного тормозной системой, может быть увеличена в пределах РММА на величину уменьшения МДМГА тягача; при этом следует помнить, что буксировка прицепа облегченным тягачом может ухудшить курсовую устойчивость автомобиля на дороге.

Указанные величины РММА и буксируемых масс допустимы для условий вождения на высоте над уровнем моря до 1000 метров; далее указанную массу буксируемого прицепа следует уменьшать на 10 % при подъеме на каждую последующую 1000 метров.

В случае буксировки прицепа запрещается превышать скорость 100 км/ч (придерживайтесь действующих в Вашей стране правил).

При высоких температурах окружающего воздуха некоторые эксплуатационные и рабочие характеристики автомобиля могут автоматически снижаться, чтобы предохранить двигатель от перегрузки; при температуре за бортом выше 37 °C следует уменьшить массу буксируемого прицепа.

## Габаритные размеры, мм

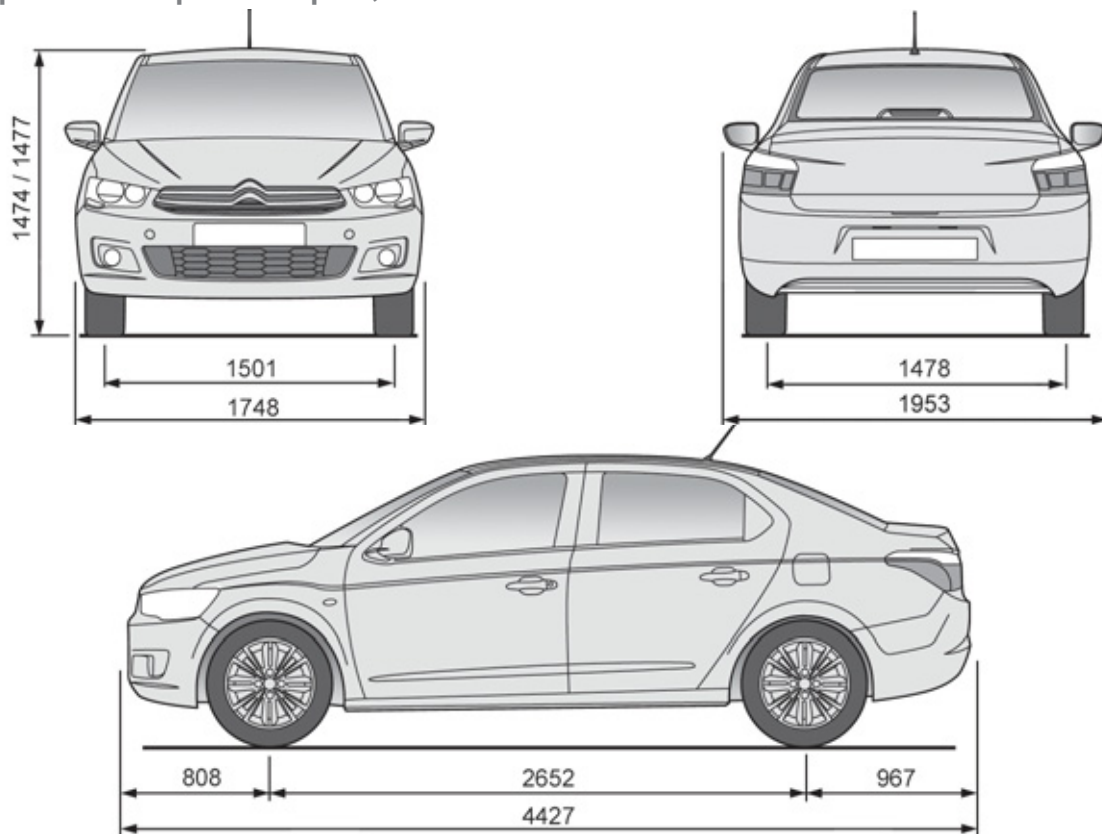

# Идентификационные данные

Различные методы и способы маркировки автомобиля, служащие для его идентификации и поиска.

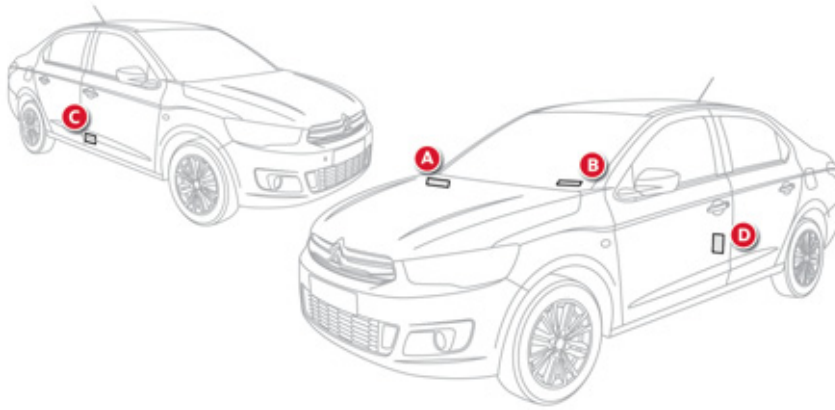

**A. Серийный номер в моторном отсеке.**

Этот номер выбит на панели кузова возле салонного фильтра.

**B. Серийный номер на панели приборов.**

Этот номер содержится на наклейке в ветровое стекло.

**C. Табличка заводских данных.**

Этот номер содержится в самоудаляющейся табличке, наклеенной на центральную стойку с левой стороны.

**D. Табличка шин/кода краски.**

Эта табличка наклеена на центральную стойку с левой стороны.

На ней указаны:

- давление воздуха в шинах для порожнего и груженого автомобиля,
- параметры шин,
- давление воздуха в запасном колесе,
- артикул цвета декоративного покрытия кузова.

**i** Давление воздуха следует проверять на холодных шинах не реже одного раза в месяц.

**☘** Недостаточное давление воздуха в шинах ведет к их разрушению и перерасходу топлива.





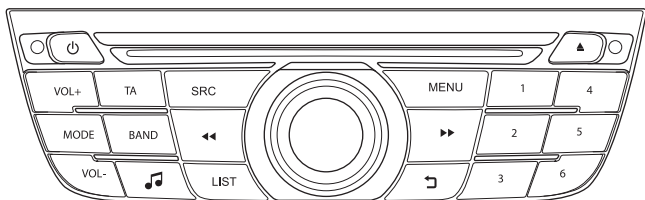

## АВТОМАГНИТОЛА / BLUETOOTH®



Эта система настроена на работу только с Вашим автомобилем.



По соображениям безопасности, водитель должен осуществлять все операции, требующие особого внимания, на остановленном автомобиле.

В целях предупреждения ускоренного разряда аккумуляторной батареи автомагнитола может автоматически отключиться по истечении нескольких минут после остановки двигателя.

## СОДЕРЖАНИЕ

<b>01</b>	<b>Первое знакомство</b>	<b>стр. 176</b>
<b>02</b>	<b>Переключатели на рулевом колесе</b>	<b>стр. 177</b>
<b>03</b>	<b>Главное меню</b>	<b>стр. 178</b>
<b>04</b>	<b>Аудиосистема</b>	<b>стр. 179</b>
<b>05</b>	<b>Позвонить по телефону</b>	<b>стр. 189</b>
<b>06</b>	<b>Настройки аудиосистемы</b>	<b>стр. 198</b>
<b>07</b>	<b>Экранное меню</b>	<b>стр. 199</b>
	<b>Часто задаваемые вопросы</b>	<b>стр. 201</b>

# 01 ПЕРВЫЕ ШАГИ



**Настройка громкости.**

**Вкл. / Выкл. функции TA ("Дорожная информация").**  
Длительное нажатие: доступ к типу информации.

**Выбор источника аудиосигнала: Radio, CD, AUX, USB, Streaming.**  
Прием входящего телефонного звонка.

**Ручной поиск радиостанций в нижнем / верхнем диапазонах.**  
Выбор плей-листа MP3 предыдущего / следующего.  
Выбор записной книжки / жанра / исполнителя / предыдущего / следующего плей-листа с USB-ридера.  
Навигатор в списке.

**Выбор индикации на дисплее:**  
Во весь экран: Аудио (или телефон, если он в данный момент на связи) / С окнами на экране: Аудио (или телефон, если он в данный момент на связи) - Время или Trip computer.  
Длительное нажатие: выключить экран (DARK).

**Открытие главного меню.**

**Автоматический поиск радиостанции в нижнем / верхнем диапазоне.**

**Выбор трека на CD, USB, стриминг предыдущий / следующий.**

**Навигатор в списке.**

**Выбор станции из памяти.**  
Длительное нажатие: внесение станции в память.

**Настройка функций аудиосистемы:** акустическое поле, высокие частоты, низкие частоты, тонкомпенсация, распределение звука, баланс левые/правые, баланс передние/задние, автоматическая настройка громкости.

**Показ списка принятых станций, треков или плей-листов CD/MP3.**  
Длительное нажатие: классификация файлов MP3/WMA / обновление списка принятых станций.

**Подтверждение или показ контекстного меню.**

**Прекратить текущее действие.**  
Просмотр директории (меню или плей-листа).

## 02 БЛОК УПРАВЛЕНИЯ НА РУЛЕВОМ КОЛЕСЕ

Радиоприемник: выбор радиостанции из памяти в нижнем/верхнем частотном диапазоне.

USB: выбор жанра / исполнителя / сборника из классификационного списка.

Выбор предыдущего/следующего элемента меню.

Радиоприемник: автоматический поиск радиостанций в верхнем частотном диапазоне.

CD-плеер / MP3-плеер / USB: выбор следующей композиции.

CD-плеер / USB: постоянное нажатие: ускоренная прокрутка вперед.

Пропуск в списке.

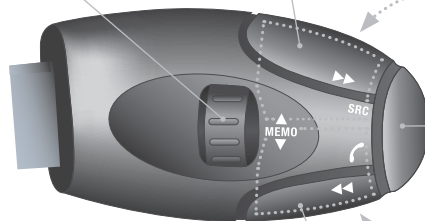

Увеличение уровня громкости.

Смена источника аудиосигнала.  
Подтверждение выбора.  
"Снять"/"положить" трубку.  
Нажатие более 2 секунд: доступ к меню телефона.

Уменьшение уровня громкости.

Отключение звука: осуществляется одновременным нажатием на кнопки увеличения и ограничения уровня громкости.  
Восстановление звука осуществляется нажатием на одну из двух кнопок регулировки уровня.

Радиоприемник: автоматический поиск радиостанций в нижнем частотном диапазоне.

CD-плеер / MP3-плеер / USB: выбор предыдущей композиции.

CD-плеер / USB: постоянное нажатие: ускоренная прокрутка назад.

Пропуск в списке.

## 03 ГЛАВНОЕ МЕНЮ

> ДИСПЛЕЙ С

**"Multimedia"** ("Мультимедийное устройство"): Media parameters ("Медиа параметры"), Radio parameters ("Радио параметры").

**"Bluetooth connection"** ("Подключение через Bluetooth"): Connections management ("Работа с подключениями"), Search for a device ("Поиск периферийного устройства").

**"Personalisation-configuration"** ("Персональные настройки и конфигурация"): Date and time adjustment ("Настройка даты и времени"), "Choice of units" ("Выбор единиц измерения"), "Display configuration" ("Настройка дисплея"), "Choice of language" ("Выбор языка"), "Define the vehicle parameters" ("Настройка бортовых систем автомобиля").

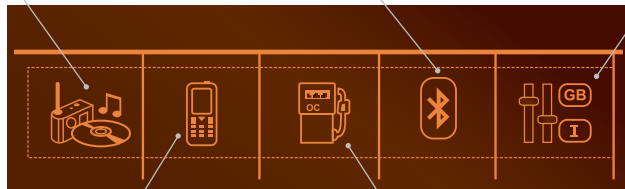

**"Telephone"** ("Телефон"): "Call" ("Позвонить"), "Directory management" ("Работа с адресами"), "Telephone management" ("Работа с телефоном"), "Hang up" ("Отбой").

**"Trip computer"** ("Бортовой компьютер"): Warning log ("Журнал записи сбоев").



Полный перечень всех меню приведен в рубрике "Экранное меню".

# 04 АУДИОСИСТЕМА

## РАДИОПРИЕМНИК

### ВЫБОР РАДИОСТАНЦИИ



Внешнее окружение (холмистая поверхность, жилые дома, туннель, парковка, подвал...) может помешать приему радиостанций, в том числе и в режиме RDS. Данный феномен является нормой при передаче радиоволн и не является неисправностью вашей автомагнитолы.

1

SRC

Последовательными нажатиями на кнопку **SRC/TEL** выберите радиоприемник.

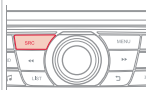

2

BAND

Нажмите на клавишу **BAND** для выбора диапазона.



LIST

Нажмите на кнопку **LIST**, чтобы ознакомиться с перечнем принятых радиостанций, расположенных в алфавитном порядке.



Вращая ручку настройки, выберите желаемую радиостанцию и, нажав, подтвердите выбор.

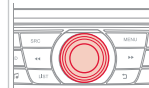

Нажав на кнопку, можно перейти к следующей букве (напр. А, В, D, F, G, J, K, ...) или к предыдущей.

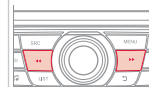

1

LIST

Длительным нажатием на кнопку **LIST** можно создать или обновить список станций, при этом радиоприем на мгновение прервется.



## 04 АУДИОСИСТЕМА

### RDS

**i** Если на дисплее индицируется RDS, Вы сможете продолжать прослушивание станции, на которую настроены. Но может случиться и так, что вещающая в стандарте RDS станция перестанет прослушиваться, поскольку ее вещательная сеть не покрывает всей территории страны, по которой Вы проезжаете.

**1** Выберите на дисплее радиоприемник и нажмите на ручку настройки, чтобы открыть контекстное меню.

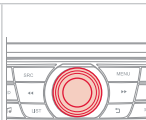

**2** Выделите символ "RDS" и подтвердите, чтобы сохранить настройки. "RDS" отображается на дисплее.

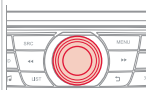

### ПРОСЛУШАТЬ ДОРОЖНУЮ ИНФОРМАЦИЮ (ТА)

**i** Функция передачи дорожной информации TA (Traffic Announcement) в первую очередь предназначена для прослушивания сообщений об опасности на дороге. Для ее активации достаточно найти радиостанцию, которая сможет транслировать такого рода информацию. Во время передачи дорожной информации все работающие в это время медиаустройства (радиоприемник, CD, USB, ...) автоматически отключаются для трансляции дорожной информации. Возврат к работе включенных медиаустройств возобновится после окончания передачи сообщения.

**1** Нажмите на **TA** для включения или отключения приема информационных дорожных сообщений (TA).



# 04 АУДИОСИСТЕМА

## РАДИОТЕКСТ НА ДИСПЛЕЕ



Радиотекст - это текстовая информация о программе или композиции, передаваемая на дисплей приемника принятой в данный момент радиостанцией.

### ДИСПЛЕЙ С

1



Если на дисплее присутствует символ радиоприемника, нажмите на ручку настройки и откройте контекстное меню.

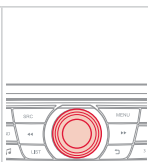

2



Вращением ручки настройки выберите **"RADIO TEXT"** и подтвердите нажатием для внесения в память.

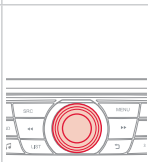

# 04 АУДИОСИСТЕМА

## АУДИО CD

### ПРОСЛУШИВАНИЕ КОМПАКТ-ДИСКА



В дисковод следует устанавливать компакт-диски только круглой формы диаметром 12 см.

Некоторые системы защиты записей от пиратского использования, присутствующие на оригинальных или самостоятельно скопированных компакт-дисках, могут генерировать нарушения в работе аудиосистемы вне зависимости от качества CD-проигрывателя.

Проигрывание диска начинается автоматически сразу после загрузки в дисковод, без нажатия на клавишу **EJECT**.

1



Для прослушивания загруженного диска последовательно нажмите на клавишу **SRC/TEL** и выберите **CD-проигрыватель**.



2



Нажмите на соответствующую клавишу, чтобы выбрать композицию или фрагмент.

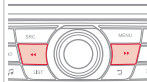

!



Нажмите на клавишу **LIST**, чтобы вывести на дисплей список треков компакт-диска.



3



Удерживайте нажатой одну из кнопок для быстрой прокрутки вперед или назад.

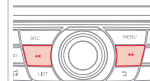



# 04 АУДИОСИСТЕМА

## СИСТЕМА CD, USB

### ИНФОРМАЦИЯ И РЕКОМЕНДАЦИИ



На магнитоле допускается проигрывать файлы только с расширением ".mp3" или ".wma" с постоянным сжатием или в диапазоне 32 Кбит/с - 320 Кбит/с.



В названиях файлов должно содержаться не более 20 знаков, среди которых не должно быть графических символов и знаков пунктуации (напр.: " ? ; ù), которые могут помешать проигрыванию композиций и их индикации на дисплее.



Допускается проигрывание файлов в формате .m3u и .pls. Количество файлов может достигать 5 000 в 500 перечнях максимально в 8 директориях.



CD-проигрыватель может прочитать до 255 файлов MP3, записанных на одном компакт-диске в 8 директориях перечня. Для более быстрого доступа к записям на компакт-диске рекомендуется ограничиться двумя директориями. Во время прослушивания порядок папок не соблюдается.



Для записи в формате CDR или CDRW рекомендуется пользоваться программой, отвечающей требованиям стандарта ISO 9660 уровня 1, 2 или Joliet.

Проигрывание дисков, записанных в каком-либо другом формате, может оказаться невозможным или некорректным.

Записи на одном диске следует осуществлять в одной стандартной программе на минимальной скорости (4x максимум) для достижения оптимальных акустических характеристик.

Для многократных записей на одном компакт-диске рекомендуется пользоваться программой, записывающей в стандарте Joliet.



Не подключайте жесткий диск или другие USB-устройства в USB-разъем, кроме аудиооборудования. Это может повредить систему.

# 04 АУДИОСИСТЕМА

## CD, USB

### ПРОСЛУШИВАНИЕ КОМПИЛЯЦИИ



Загрузите диск с компиляцией MP3 в CD дисковод или подключите флеш-карту в USB разъем напрямую или через кабель.



Система состоит из списка файлов (временная память), загрузка которого может составлять от нескольких секунд до нескольких минут.

Списки с записями обновляются при каждом выключении зажигания или при подключении USB флеш-карты.

Считывание происходит автоматически после загрузки, время которой зависит от емкости USB флеш-карты.



Во время первичного подключения предлагаемая классификация файлов - классификация по папкам. Во время повторного подключения избранная ранее система выбора файлов сохраняется и воспроизводится.

1



Для прослушивания загруженного диска или файлов с флеш-карты последовательно нажмите на клавишу **SRC/TEL** и выберите **"CD"** или **"USB"**.

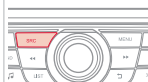

2



Нажмите на соответствующую клавишу, чтобы выбрать предыдущую или последующую дорожку.

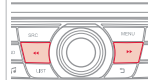

3



Вращением ручки выберите предыдущий или следующий трек в выбранной классификации.

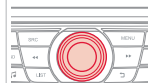

4



При длительном нажатии на одну из клавиш можно быстро пролистывать треки или быстро вернуться в список треков.

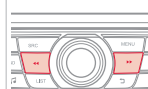

5



Нажмите на клавишу **"LIST"** ("Список"), чтобы вывести на дисплей список треков записанной на компакт-диск компиляции.



## 04 АУДИОСИСТЕМА

6



Выберите дорожку из списка.

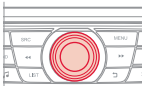
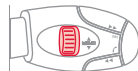

7



Выберите диапазон проигрывания или папку.

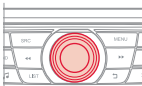

8



Вернитесь в начало меню.

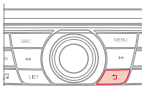

9



Перейдите на другую страницу.

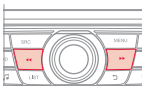

### ФЛЕШ-КАРТА USB - КЛАССИФИКАЦИЯ ФАЙЛОВ

1

LIST

Нажмите и удерживайте клавишу **LIST** или нажмите на **MENU**, затем выберите **"Multimedia"**, затем **"Media parameters"** и затем **"Choice of track listing"** для доступа к различным классификациям.



2

После выбора желаемой классификации **By folders** ("По папкам"), **By artists** ("По исполнителям"), **By genres** ("По жанру"), **By playlists** ("По плей-листу") нажмите на ручку настройки.

Затем нажмите на ручку настройки, чтобы подтвердить и сохранить изменения.

- **By folders:** поиск в папках, содержащих читаемые аудиоустройствами файлы, расположенные в алфавитном порядке без взаимосвязи.
- **By artists:** поиск исполнителей по именам в системе ID3 Tag, расположенным в алфавитном порядке.
- **By genres:** поиск по жанрам, классифицированным в ID3 Tag.
- **By playlists:** поиск по плей-листам, сохраненным в памяти USB-устройства.

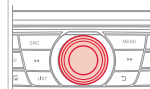

## 04 АУДИОСИСТЕМА

### ПЛЕЕРЫ APPLE® или ВНЕШНИЙ ПЛЕЕР



Аудиофайлы с внешнего плеера Mass Storage\* можно прослушивать через бортовую аудиосистему, подключив его к разъему USB (кабель не поставляется).



Настройка сигнала, поступающего с внешнего плеера, осуществляются с панели управления аудиосистемой.



Если разъем USB не распознает внешний плеер, подключите его к разъему Jack.



Для обеспечения качественного соединения рекомендуется регулярно обновлять программное обеспечение Apple®.



Перечень проигрываемых файлов берется с плеера Apple®.



Плеер Apple® должен быть 5-го или последующего поколения.

\* См. инструкцию по эксплуатации своего плеера.

# 04 АУДИОСИСТЕМА

## ДОПОЛНИТЕЛЬНЫЙ ВХОД (AUX)

### РАЗЪЕМ JACK



Дополнительный вход Jack служит для подключения переносных устройств, кроме работающих в стандарте Mass Storage или плеера Apple®, если его не распознал интерфейс USB.



Не включайте переносное устройство в разъемы USB и Jack одновременно.

1

Переносное устройство подключается к системе через вход Jack при помощи соответствующего кабеля (не поставляется с автомобилем).

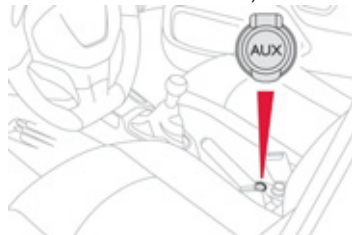

2

SRC

Последовательно нажмите на кнопку SRC/TEL и выберите функцию "AUX".



3

Сначала настройте уровень громкости на переносном устройстве.



4

VOL+

VOL-

Затем настройте громкость автомагнитолы.



Вывод на дисплей и управление настройками осуществляются с переносного устройства.



# 04 АУДИОСИСТЕМА

## СТРИМИНГ - ПРОСЛУШИВАНИЕ АУДИОФАЙЛОВ ЧЕРЕЗ BLUETOOTH



В зависимости от совместимости телефона



Стриминг обеспечивает прослушивание музыкальных файлов телефона через динамики автомобиля. Телефон должен обеспечивать работу с соответствующими системами Bluetooth (Системы A2DP / AVRCP).

1



Синхронизировать/подключить телефон: см. главу "ИСПОЛЬЗОВАНИЕ ТЕЛЕФОНА".

2



Активируйте источник стриминга, нажав на **SRC/TEL**. Аудионастройки осуществляются с панели управления автомагнитолой. Относящаяся к работе системы информация может выводиться на экран.



В некоторых случаях включение прослушивания аудиофайлов должно осуществляться с телефона.



Качество звучания зависит от качества передатчика телефона.

## РЕЖИМ ПРОИГРЫВАНИЯ



Доступны следующие режимы считывания:

- Normal ("Нормальный"): дорожки проигрываются по порядку, в зависимости от выбранной классификации файлов.
- Random ("Случайный"): дорожки проигрываются в случайном порядке из выбранного альбома или периферийного устройства.
- Random all ("Случайно с подключенных медиаустройств"): дорожки проигрываются в случайном порядке с любых подключенных медиаустройств.
- Repeat ("Повтор"): повтор звуковых дорожек (из альбома или из проигрываемого в данный момент репертуара).

1



Нажмите на ручку настройки для доступа в контекстное меню. либо Нажмите на **MENU**.

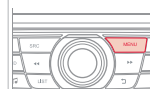

2



Выберите **"Multimedia"** и подтвердите.

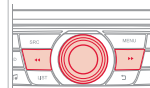

3



Выберите **"Media parameters"** и подтвердите.

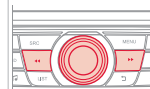

4



Выберите **"Read mode"** и подтвердите.

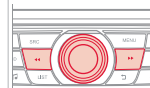

5



Выберите желаемый режим проигрывания и нажмите на ручку настройки, чтобы подтвердить и сохранить изменения.

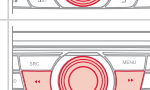

# 05 ЗНАКОМСТВО С ТЕЛЕФОНОМ

## СИНХРОНИЗАЦИЯ ТЕЛЕФОНА ПЕРВОЕ ПОДКЛЮЧЕНИЕ



Возможности системы зависят от сети, SIM-карты и совместимости систем Bluetooth на используемых аппаратах. Изучите в Руководстве к своему телефону и узнайте у своего оператора сотовой связи, к каким услугам Вы имеете доступ.



По соображениям безопасности и необходимости уделить особое внимание этому виду настроек, синхронизацию мобильного телефона Bluetooth с системой громкой связи Bluetooth Вашей автомагнитолы следует осуществлять **на остановленном автомобиле**, не выключая зажигания. Зайдите на сайт [www.citroen.ru](http://www.citroen.ru) за дополнительной информацией (о совместимости, дополнительной помощи и т.д.).

1

Активируйте функцию Bluetooth телефона и убедитесь, что его "видят все" (см. руководство к своему телефону).



2

MENU

Нажмите на **MENU**.

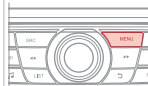

3



Выберите **"Bluetooth connection"** ("Подключение через Bluetooth") и подтвердите.

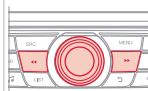

4



Выберите **"Search for a device"** ("Поиск периферийного устройства").

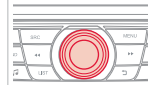

5

На экране появится сообщение **"Search in progress..."** ("Ведется поиск...").

6



Выберите из списка телефон для подключения и подтвердите свой выбор. За один раз можно подключить только один телефон.

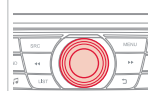

## 05 ЗНАКОМСТВО С ТЕЛЕФОНОМ



В некоторых случаях вместо наименования телефона на экран выводится его артикульный код или адрес Bluetooth.

7



На экране появится клавиатура: наберите код не менее чем из 4 цифр, а затем подтвердите, нажав на ручку настройки.

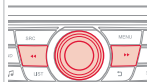

8

На экране телефона появится сообщение: наберите на нем тот же код и подтвердите.



В случае ошибочного набора, число повторных попыток не ограничивается.

9

Подтвердите подключение на телефоне.

10

Успешно выполненное подключение подтверждается сообщением на экране.



Синхронизация может также быть выполнена с телефона путем поиска устройств с функцией Bluetooth.



Адресная книжка и журнал звонков становятся доступны после проведения синхронизации (если телефон совместим). Необходимо настроить автоматическое подключение в телефоне, чтобы он всегда включался при пуске двигателя.

### СТРИМИНГ - ПРОСЛУШИВАНИЕ АУДИОФАЙЛОВ ЧЕРЕЗ BLUETOOTH

1

Синхронизировать/подключить телефон и прослушивать файлы: см. главу АУДИОСИСТЕМА.



# 05 ЗНАКОМСТВО С ТЕЛЕФОНОМ

## СОСТОЯНИЕ ТЕЛЕФОНА

1

MENU

Чтобы узнать о состоянии телефона, нажмите на **MENU**.

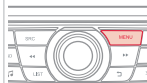

2



Выберите **"Telephone"** ("Телефон") и подтвердите.

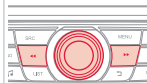

3



Выберите **"Telephone management"** ("Управление телефоном") и подтвердите.

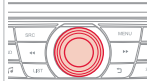

4



Выберите **"Telephone status"** ("Состояние телефона") и подтвердите.



На дисплее появляется следующая информация: наименование телефона, наименование сети, качество приема сети, подтверждение соединения Bluetooth и соединение "Streaming".

# 05 ЗНАКОМСТВО С ТЕЛЕФОНОМ

## ПОДКЛЮЧЕНИЕ ТЕЛЕФОНА

**i** Подключение телефона предполагает автоматическую установку беспроводной связи и функции передачи аудиопотока "Стриминг". Способность системы к подключению только одной из этих функций зависит от возможностей телефона. Обе они могут установиться по умолчанию.

**1**

 Нажмите на **MENU**.



**2**

 Выберите "**Bluetooth connection**" ("Подключение по Bluetooth") и подтвердите.

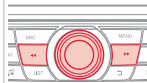

**3**

 Выберите "**Connections management**" ("Подключение телефона") и подтвердите. На дисплее появится перечень телефонов.

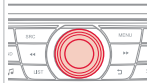

  Указывает, что есть соединение с устройством.

 Указывает на подключение функции передачи аудиопотока "Стриминг".

 Указывает на подключение беспроводной гарнитуры.

**4**

 Выберите телефон и подтвердите.

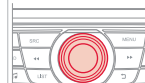

**5**

Затем выберите и подтвердите:

- "**Connect telephone**" ("Подключить телефон") / "**Disconnect telephone**" ("Отключить телефон"): для подключения / отключения телефона или беспроводной гарнитуры.
- "**Connect media player**" ("Подключить медиаплеер") / "**Disconnect media player**" ("Отключить медиаплеер"): для подключения / отключения режима "Стриминг".
- "**Connect telephone + media player**" ("Подключить телефон + медиаплеер") / "**Disconnect telephone + media player**" ("Отключить телефон + медиаплеер"): для подключения / отключения телефона (беспроводная гарнитура и "Стриминг").
- "**Delete connection**" ("Удалить подключение"): для удаления синхронизации.

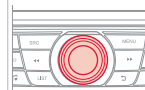



# 05 ЗНАКОМСТВО С ТЕЛЕФОНОМ

## КАК ПОЗВОНИТЬ - НАБРАТЬ НОМЕР ТЕЛЕФОНА

**1**

Для показа на дисплее меню **"ТЕЛЕФОН"**:

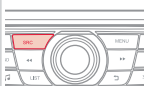
- Длительно нажмите на **SRC/TEL**.
- Либо нажмите на ручку настройки, чтобы вывести на дисплей контекстное меню. Выберите **"Call"** и подтвердите.
- Либо нажмите на **MENU**, выберите **"Telephone"** и подтвердите. Выберите **"Call"** и подтвердите.





**2**

Выберите **"Dial"**, чтобы набрать номер и подтвердите.



**3**

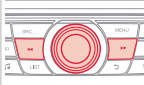

При помощи клавиш **«** и **»** наберите одну за другой цифры номера, подтверждая их.



 Ошибки исправляются по каждой цифре в отдельности.

**4**

Нажмите на ручку настройки, чтобы подтвердить и отправить вызов.





## КАК ПОЗВОНИТЬ - ПОСЛЕДНИЕ НАБРАННЫЕ НОМЕРА\*

**1**



Как открыть меню **"ТЕЛЕФОН"**:

- Сделайте долгое нажатие на **SRC/TEL**.
- Или нажмите на ручку настройки, чтобы открыть контекстное меню. Выберите **"Call"** и подтвердите.
- Либо нажмите на **MENU**, выберите **"Telephone"** и подтвердите. Выберите **"Call"** и подтвердите.





**2**

Выберите **"Calls list"** ("Журнал звонков") и подтвердите.



**3**

Выберите нужный номер и подтвердите, чтобы отправить вызов.



**i** В журнале звонков содержатся вызовы, отправленные и принятые на борту автомобиля через установленный на нем телефон.

**!** Можно звонить и с телефонного аппарата, но, в целях безопасности, это допускается делать, остановив автомобиль.

\* В зависимости от совместимости телефона.

# 05 ЗНАКОМСТВО С ТЕЛЕФОНОМ

## КАК ПОЗВОНИТЬ - ВЫБРАТЬ НОМЕР ИЗ СПИСКА

1

Как открыть меню "ТЕЛЕФОН":

- Сделайте долгое нажатие на **SRC/TEL**.
- Или нажмите на ручку настройки, чтобы открыть контекстное меню. Выберите "Call" и подтвердите.
- Либо нажмите на **MENU**, выберите "Telephone" и подтвердите. Выберите "Call" и подтвердите.

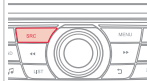

2



Выберите "Directory" ("Список контактов") и подтвердите.

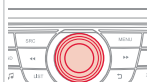

3



Выберите нужный контакт и подтвердите выбор.

- Дом
  - Работа
  - Мобильный
- (в зависимости от имеющейся информации в контактных данных подключенного телефона).

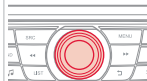

4



Выберите номер и подтвердите свой выбор.



## ПРИЕМ ТЕЛЕФОННОГО ВЫЗОВА

1

При входящем вызове раздается звонок, а на многофункциональном дисплее появляется сообщение.

2



Ответ "Да" для приема вызова установлен по умолчанию.

Нужно нажать на ручку настройки, чтобы принять звонок.

Чтобы отклонить звонок, выберите "NO" ("НЕТ") и подтвердите выбор.

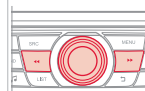

или



Нажмите на одну из этих кнопок, чтобы принять звонок.

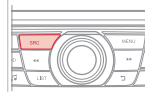

Длительное нажатие на **BACK** или на **SRC/TEL** также отклоняет входящий вызов.

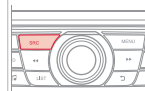

# 05 ЗНАКОМСТВО С ТЕЛЕФОНОМ

## УПРАВЛЕНИЕ ЗВОНКАМИ

1



Во время разговора, нажмите на ручку настройки, чтобы вывести на дисплей контекстное меню.

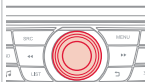

## Отключение микрофона

(чтобы собеседник вас не слышал)

2b



Из контекстного меню:

- отметить галочкой **"Micro OFF"** для отключения микрофона.
- убрать галочку на **"Micro OFF"** для возобновления работы микрофона.

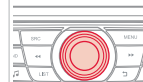

## Завершить вызов

2a



Чтобы завершить вызов, выберите **"Hang up"** ("Отбой") в контекстном меню.

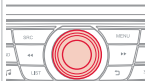

## Режим "телефон в руке"

(можно выйти из автомобиля с трубкой, не прерывая разговора)

2c



Из контекстного меню:

- отметить галочкой **"Telephone mode"** ("телефон в руке"), чтобы перевести соединение на телефон.
- убрать галочку на **"Telephone mode"**, чтобы перевести соединение с мобильного на бортовой телефон.



SRC ☎

Длительным нажатием на одну из этих кнопок Вы также завершите разговор.



В некоторых случаях режим "телефон в руке" должен активироваться с телефона.

Если бортовая электрическая сеть выключилась, то, после ее включения по возвращении в автомобиль соединение Bluetooth автоматически активируется (в зависимости от возможностей телефона).

## 05 ЗНАКОМСТВО С ТЕЛЕФОНОМ

### Голосовой сервер

2d



Чтобы воспользоваться меню интерактивного голосового сервера, выберите из контекстного меню **"DTMF tones"** ("Тональности DTMF") и подтвердите - после этого можно использовать цифровую клавиатуру.

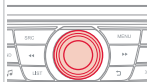

### Звонок по параллельной линии

2e



Чтобы ответить на вызов, ожидающий ответа по параллельной линии, выберите из контекстного меню **"Switch"** ("Сменить") и подтвердите выбор.

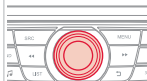

# 05 ЗНАКОМСТВО С ТЕЛЕФОНОМ

## ЗАПИСНАЯ КНИЖКА



Записная книжка с телефона переносится в систему, в зависимости от его совместимости с системой.



Содержание записной книжки носит временный характер и зависит от соединения bluetooth.



Контакты, переданные с телефона в память автомагнитолы сохраняются в ней и видны всем, независимо от того, какой телефон подключен.



1

SRC

Для доступа к записям в памяти длительно нажмите кнопку **SRC/TEL**.

или



Нажмите на ручку настройки, выберите **"Call"** и подтвердите.



2



Выберите **"Directory"** для просмотра списка контактов.

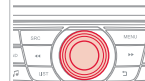

3

MENU

Для изменения сохраненных контактов в системе, нажмите на **MENU**, затем выберите **"Telephone"** и подтвердите. Выберите **"Directory management"** и подтвердите.

Вы можете:

- **"Consult an entry"** ("Просмотреть файл"),
- **"Delete an entry"** ("Удалить файл"),
- **"Delete all entries"** ("Удалить файлы").

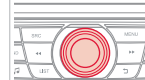
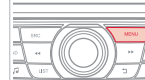

# 06 НАСТРОЙКИ АУДИОСИСТЕМЫ

## ДИСПЛЕЙ С

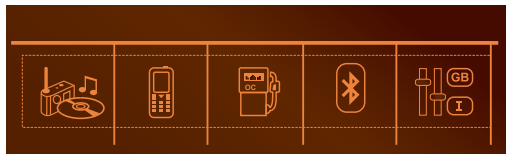

1



Нажмите на , чтобы открыть меню аудионастроек.



2

Доступные настройки:

- Ambience ("Акустическое поле"),
- Bass ("Низкие частоты"),
- Treble ("Высокие частоты"),
- Loudness ("Тонкомпенсация"),
- Distribution ("Распределение"): Personalised ("Персональные настройки") или Driver ("Настройки водителя"),
- Left / right balance ("Баланс левых / правых громкоговорителей"),
- Fader (front / rear balance) ("Баланс передних / задних громкоговорителей"),
- Auto. volume ("Автоматическая настройка уровня громкости").

3



Выберите и подтвердите **"Other settings..."** ("Другие настройки"), чтобы вывести на экран продолжение списка доступных настроек.

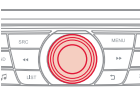

Распределение (или объемное распространение системой Arkamys®) звука - это функция аудиосистемы, позволяющая привести качество звучания в соответствие с выбранными настройками, соответствующими местонахождению пассажиров в салоне автомобиля.



Такие настройки как Ambience, Treble и Bass ("Акустическое поле" "Высокие частоты" и "Низкие частоты") осуществляются отдельно и независимо для каждого источника аудиосигнала.



Бортовая аудиосистема: Sound Staging d'Arkamys®.

Аудиосистема Sound Staging воспроизводит для водителя и пассажиров "сценическое звучание", создавая эффект присутствия в концертном зале: объемный звук приближает сцену к слушателю.

Столь новое восприятие звука стало возможным благодаря программному обеспечению, обрабатывающему цифровой сигнал, поступающий в аудиосистему с любого источника аудиосигнала (радиоприемника, CD-плеера, MP3-носителя и т.д.) без вмешательства в настройки громкоговорителей. При обработке сигнала система учитывает характеристики салона, чтобы обеспечить оптимальное звучание.

Программа системы Arkamys®, установленной в автомагнитоле, предназначена для цифровой обработки аудиосигнала, поступающего со всех медиаисточников (радиоприемника, CD, MP3-плеера, ...), чтобы воспроизвести естественное сценическое звучание и обеспечить гармоничное сочетание и расстановку инструментов и вокала в пространстве прямо напротив слушателя - в зоне ветрового стекла.



# 07 ЭКРАННЫЕ МЕНЮ

## ДИСПЛЕЙ С

### ОСНОВНЫЕ ФУНКЦИИ

#### 1 ВЫБОР А

#### 2 Выбор А1

#### 2 Выбор А2

#### 1 ВЫБОР В

### Мультимедиа

#### 1 Media parameters Медиа настройки

#### 2 Choice of playback mode Выбор режима воспроизведения

#### 3 Normal Обычное

#### 3 Random Произвольное

#### 3 Random all Бесконечное произвольное

#### 3 Repeat Повторное

#### 2 Choice of track listing Выбор воспроизведения треков

#### 3 By folders По папкам

#### 3 By artists По артистам

#### 3 By genres По жанрам

#### 3 By playlists По порядку

#### 1 Radio parameters Настройки радио

### Телефон

#### 1 Call Вызов

#### 2 Dial Набор номера

#### 2 Directory Список контактов

#### 2 Calls list Список вызовов

#### 2 Voice mail box Голосовой почтовый ящик

#### 1 Directory management Настройки списка контактов

#### 2 Consult an entry Посмотреть запись

#### 2 Delete an entry Удалить запись

#### 2 Delete all entries Удалить все записи

#### 1 Telephone management Настройки телефона

#### 2 Telephone status Состояние телефона

#### 1 Hang up Отбой

### Подключение Bluetooth

#### 1 Connections management Настройки подключения

#### 1 Search for a device Поиск подключаемого аппарата

# 07 ЭКРАННЫЕ МЕНЮ

## Персональные настройки

1 Define the vehicle parameters  
Определение параметров автомобиля

2 Driving assistance  
Помощь при вождении

3 Parking assistance  
Задний стеклоочиститель при движении задним ходом

2 Vehicle lighting  
Освещение при вождении

3 Daytime lights  
Дневные ходовые огни

2 Interior lighting  
Освещение салона

3 Follow-me-home headlamps  
Сопровождающее освещение

1 Choice of language  
Выбор языка

1 Display configuration  
Настройка дисплея

2 Choice of units  
Выбор единиц измерения

2 Date and time adjustment  
Настройка календаря и часов

2 Display parameters  
Настройки дисплея

2 Brightness  
Освещенность

# ЧАСТО ЗАДАВАЕМЫЕ ВОПРОСЫ

В приведенной ниже таблице собраны ответы на наиболее часто задаваемые вопросы.

ВОПРОС	ОТВЕТ	ЧТО ДЕЛАТЬ
Как устранить расхождение в качестве звучания источников аудиосигнала (радиоприемника, CD-плеера...)?	Для оптимального звуковоспроизведения настройки аудиосистемы (громкость, тембр, акустическое поле, тонкомпенсация) могут адаптироваться к различным источникам аудиосигнала, что ведет к разнице звучания при смене источника (радиоприемника, CD-плеера...).	Проверьте соответствие аудионастроек (громкости, тембра, акустического поля, тонкомпенсации) каждому из источников. Так, регулировки всех функций в режиме AUDIO (высокие и низкие частоты тембра, баланс передних и задних громкоговорителей, баланс левых и правых громкоговорителей) следует перевести в среднее положение, установить "плоскую" характеристику звукового поля, а функцию тонкомпенсации установить в положение "активирована" для CD-плеера и в положение "не активирована" для радиоприемника.
При смене настроек высоких и низких частот акустическое поле не выбрано. При смене акустического поля настройки высоких и низких частот устанавливаются на ноль.	Выбор акустического поля предполагает настройку высоких и низких частот. Невозможно произвести одни настройки, не выполнив другие.	Измените настройки высоких и низких частот, либо настройки акустического поля, чтобы достичь желаемого звучания.
Изменяя регулировку баланса, отменяется распределение звука.	Выбор распределения звука по динамикам предполагает регулировку баланса звука. Невозможно произвести одни настройки, не выполнив другие.	Измените настройку баланса звука или настройку звука по динамикам, чтобы достичь желаемого звучания.

# ЧАСТО ЗАДАВАЕМЫЕ ВОПРОСЫ

ВОПРОС	ОТВЕТ	ЧТО ДЕЛАТЬ
Почему качество приема радиостанции постепенно ухудшается, а внесенные в память радиостанции не работают (отсутствует звук, индицируется частота 87,5 МГц...).	Автомобиль удалился на слишком большое расстояние от передатчика интересующей Вас радиостанции, либо в географической местности, где Вы находитесь, передатчики отсутствуют вообще.	Включите функцию RDS, чтобы система могла проверить, есть ли в данной географической зоне более мощные радиопередатчики.
	Внешние препятствия (холмы, здания, туннели, гаражи, подземные сооружения...) способны ухудшить качество приема радиосигнала, в том числе и принимаемого в режиме отслеживания местных радиостанций, вещающих в стандарте RDS.	Падение качества приема из-за помех - естественное явление, оно ни в коей мере не означает ухудшения качества радиоприемника.
	Радиоантенна либо отсутствует, либо повреждена (например, на автоматической мойке или на подземной стоянке).	Проверьте исправность антенны в сервисной сети CITROËN.
Почему звук прерывается на одну-две секунды в режиме радиоприема?	В моменты прерывания звука система RDS производит поиск другой частоты, которая позволила бы улучшить качество приема радиостанции.	Отключите функцию RDS если звук прерывается слишком часто и всегда на одном и том же участке дороги.
Символ дорожной информации (TA) индицируется. Почему информация не поступает?	Станция, на которую настроен радиоприемник, не передает дорожную информацию.	Настройтесь на ту станцию, которая передает новостные сводки о ситуации на дорогах.
Почему внесенные в память радиостанции не работают (отсутствует звук, индицируется частота 87,5 МГц...)?	Неправильно выбран частотный диапазон.	Нажимая на клавишу BAND, найдите диапазон, в котором вещают внесенные в память станции.

# ЧАСТО ЗАДАВАЕМЫЕ ВОПРОСЫ

ВОПРОС	ОТВЕТ	ЧТО ДЕЛАТЬ
Почему компакт-диск либо систематически выбрасывается дисководом CD-плеера, либо не читается?	<p>Компакт-диск перевернут, неудобочитаем, не содержит аудиоинформации или формат записанной на нем аудиоинформации не соответствует формату, на который рассчитан CD-плеер автомагнитолы.</p> <p>Компакт-диск защищен системой защиты от пиратского использования, которая не распознается CD-плеером автомагнитолы.</p>	<ul style="list-style-type: none"> <li>- Проверьте, не перевернут ли компакт-диск в дисководе.</li> <li>- Проверьте состояние диска: слишком поврежденный диск читаться не будет.</li> <li>- Если диск записан самостоятельно, см. рекомендации в разделе "Аудиосистема".</li> <li>- CD-плеер автомагнитолы не предназначен для проигрывания дисков DVD.</li> <li>- Некоторые компакт-диски не будут читаться CD-плеером в связи с их низким качеством.</li> </ul>
Почему качество звука CD-плеера ухудшилось?	Компакт-диск поцарапан или он низкого качества.	Пользуйтесь только высококачественными компакт-дисками и храните их в надлежащих условиях.
	Настройки автомагнитолы (высокие и низкие частоты тембра, звуковое поле) неправильны.	Установите уровень высоких или низких частот тембра на 0, при этом звуковое поле не настраивайте.
Соединение с Bluetooth разорвано.	Недостаточный уровень заряда аккумуляторной батареи периферийного устройства.	Требуется подзарядка аккумуляторной батареи периферийного оборудования.
На экране появляется сообщение "Ошибка периферийного оборудования, подключаемого к разъему USB" или "Периферийное устройство не найдено".	<p>Флеш-карта USB не распознается.</p> <p>Поврежденная флеш-карта.</p>	Отформатируйте флеш-карту (FAT32).

# ЧАСТО ЗАДАВАЕМЫЕ ВОПРОСЫ

ВОПРОС	ОТВЕТ	ЧТО ДЕЛАТЬ
Телефон подключается автоматически, отключив другой телефон.	Автоматическое подключение опережает подключение вручную.	Измените настройки телефона, чтобы удалить автоматическое подключение.
Плеер Apple® не распознается системой во время подключения к USB-разъему.	Плеер Apple® относится к поколению, не совместимому с разъемом USB.	Подключите плеер Apple® к разъему AUX Jack при помощи кабеля (в поставку не входит).
Жесткий диск или периферийное устройство не распознается во время подключения к USB-разъему.	Некоторые жесткие диски или периферийные устройства требуют дополнительного источника электропитания.	Подключите периферийное устройство к разъему 230 В, разьему 12 В или к внешнему источнику питания. <b>Внимание:</b> убедитесь, что напряжение вашего периферийного устройства не превышает 5 В (риск поломки системы).
Во время считывания файлов в режиме "Streaming" на короткое время отключается звук.	Для некоторых телефонов предпочтительнее использовать профиль "Hands Free".	Удалите подключение профиля "Hands Free" для наилучшего прослушивания считывания в режиме "Streaming".
Во время считывания дорожек в режиме "Random all" не все дорожки считываются.	Во время считывания дорожек в режиме "Random all" система не может считать все 999 дорожек.	
Почему через несколько минут после остановки двигателя работающая автомагнитола отключается?	Продолжительность работы автомагнитолы после остановки двигателя зависит от степени заряженности аккумуляторной батареи. Отключение автомагнитолы предусмотрено концепцией системы: она переходит в режим энергосбережения и отключается, чтобы не разряжать аккумуляторную батарею.	Запустите двигатель, чтобы зарядить батарею.
Что означает сообщение на дисплее "перегрев аудиосистемы"?	Чтобы защитить аппаратуру от перегрева в случае чрезмерного повышения температуры окружающей среды, в автомагнитоле автоматически включается термозащитный режим, который либо понижает уровень громкости, либо блокирует работу CD-плеера.	Выключите на несколько минут аудиосистему, чтобы дать ей остыть.

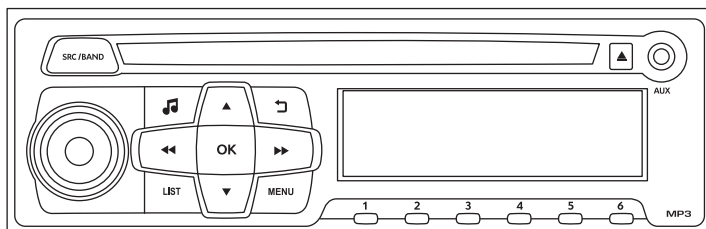

## АВТОМАГНИТОЛА



По соображениям безопасности, все настройки, требующие особого внимания, водитель должен осуществлять только на остановленном автомобиле. Во избежание разряда аккумуляторной батареи на автомобиле с остановленным двигателем система автоматически отключается при активировании режима энергосбережения.

## СОДЕРЖАНИЕ

<b>01</b>	<b>Первое знакомство</b>	<b>стр. 206</b>
<b>02</b>	<b>Переключатели на рулевом колесе</b>	<b>стр. 207</b>
<b>03</b>	<b>Аудиосистема</b>	<b>стр. 208</b>
<b>04</b>	<b>Настройки аудиосистемы</b>	<b>стр. 217</b>
<b>05</b>	<b>Экранные меню</b>	<b>стр. 218</b>
	<b>Часто задаваемые вопросы</b>	<b>стр. 219</b>

# 01 ПЕРВЫЕ ШАГИ

Выбор источника аудиосигнала:  
FM1, FM2, AM, CD, AUX.

Настройка функций аудиосистемы:  
акустическое поле, высокие частоты, низкие частоты, тонкомпенсация, баланс левых/правых громкоговорителей, автоматическая настройка громкости.

Закреть текущую операцию.  
Перейти в начало меню или плей-листа.

Автоматический поиск радиостанции в нижнем / верхнем частотном диапазоне.  
Выбор предыдущего / следующего трека на компакт-диске.  
Поиск по списку.  
При продолжительном нажатии:  
ускоренная прокрутка вперед или назад.

Извлечение компакт-диска.



Включ. / Выключ. и настройка громкости.

Показ списка принятых станций, треков или плей-листов CD/MP3. При продолжительном нажатии: обновление списка принятых станций.

Пошаговый поиск частоты вручную в нижнем / верхнем диапазоне  
Выбор из плей-листа MP3 предыдущего / следующего трека.  
Поиск по списку.

Открытие главного меню.

Выбор радиостанции из памяти автомагнитолы.  
Автомагнитола: при продолжительном нажатии: внесение станции в память.



## 02 БЛОК УПРАВЛЕНИЯ НА РУЛЕВОМ КОЛЕСЕ

РАДИОПРИЕМНИК: выбор радиостанции из памяти в нижнем / верхнем частотном диапазоне.

Выбор предыдущей / следующей позиции меню.

РАДИОПРИЕМНИК: Автоматический поиск радиостанции в верхнем частотном диапазоне.

CD / MP3: выбор следующей композиции.

CD: при продолжительном нажатии: ускоренная прокрутка вперед.

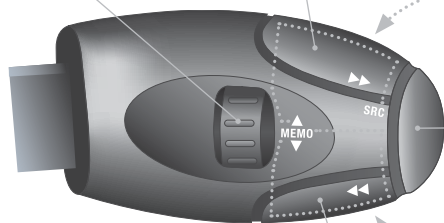

Повышение громкости.

Смена источника аудиосигнала.  
Подтверждение выбора.

Понижение громкости.

Чтобы выключить звук: нажать одновременно на кнопки повышения и понижения уровня громкости.

Чтобы восстановить звук: нажать на любую кнопку регулятора громкости.

РАДИОПРИЕМНИК: Автоматический поиск радиостанции в нижнем частотном диапазоне.

CD / MP3: выбор предыдущей композиции.

CD: при продолжительном нажатии: ускоренная прокрутка назад.

# 03 АУДИОСИСТЕМА

## АВТОМАГНИТОЛА

### ВЫБОР РАДИОСТАНЦИИ

**i**

Внешние препятствия (холмы, здания, туннели, гаражи, подземные сооружения...) способны ухудшить качество приема радиосигнала, в том числе и принимаемого в режиме отслеживания местных радиостанций, вещающих в стандарте RDS. Падение качества приема из-за помех - естественное явление, оно ни в коей мере не означает ухудшения качества радиоприемника.

**1**



Последовательными нажатиями на кнопку **SRC/BAND** выберите диапазон FM1, FM2 или AM.



### ВЫБОР РАДИОСТАНЦИИ ИЗ ПАМЯТИ

**1**



Продолжительным нажатием на кнопку внесите в память принятую станцию. При этом покажется название станции и зуммер подтвердит ее внесение в память.



**2**



Чтобы включить нужную станцию, нажмите на соответствующую кнопку.



**☀**



Нажмите на **LIST**, чтобы вывести на дисплей список принятых станций в алфавитном порядке.

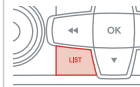

Выберите нужную станцию и подтвердите выбор нажатием на **OK**.



Нажатиями можно выбирать следующие буквы алфавита (A, B, D, F, G, J, K, ...) или предыдущие.



**1**



Длительно нажмите на **LIST**, чтобы составить или обновить список станций, при этом звук на мгновение прервется.



## 03 АУДИОСИСТЕМА

### РЕГИОНАЛЬНЫЙ РЕЖИМ RDS

**i**

Если на дисплее индицируется RDS, Вы сможете продолжать прослушивание станции, на которую настроены. Но может случиться и так, что вещающая в стандарте RDS станция перестанет прослушиваться, поскольку ее вещательная сеть не покрывает всей территории страны, по которой Вы проезжаете. Этим объясняется потеря радиоприема по мере продвижения в пути.

**1**



Нажмите на **MENU**.



**2**



Выберите **"Радио"** и подтвердите выбор нажатием на **OK**.  
Выберите **"RDS"** и подтвердите выбор нажатием на **OK**.



**3**



Выберите **"On"** или **"Off"**, чтобы активировать или деактивировать **RDS**, затем нажмите на **OK**, чтобы внести выбор в память.



## 03 АУДИОСИСТЕМА

### ПРОСЛУШИВАНИЕ ДОРОЖНОЙ ИНФОРМАЦИИ

**i** Режим прослушивания дорожной информации "ТА" ("Traffic Announcement") обеспечивает первоочередное поступление уведомляющих сообщений "ТА". Он активируется только при качественном приеме радиостанций, передающих такую информацию. В момент поступления новостей о ситуации на дорогах текущий источник аудиосигнала (радиоприемник, CD-плеер и т.п.) автоматически отключается, чтобы обеспечить прослушивание передачи "ТА". По окончании сообщения работа прерванного источника аудиосигнала автоматически восстанавливается.

1



Нажмите на **MENU**, чтобы активировать или отключить принятие дорожной информации.



2



Выберите **"Радио"** и подтвердите выбор, нажав на **OK**.  
Выберите **"Traffic TA"** и подтвердите выбор, нажав на **OK**.



3



Выберите **"On"** или **"Off"**, чтобы активировать или отключить режим принятия дорожной информации, затем подтвердите выбор, нажав на **OK**.



### РАДИОТЕКСТ НА ДИСПЛЕЕ

**!** Радиотекст - это текстовая информация о программе или композиции, передаваемая на дисплей приемника принятой в данный момент радиостанцией.

1



Нажмите на **MENU**.



2



Выберите **"Радио"** или **"Медиа"** (т.е. текущий источник аудиосигнала) и подтвердите выбор нажатием на **OK**.  
Выберите **"INFO TEXT"** и подтвердите нажатием на **OK**.



3



Выберите **"On"** или **"Off"** чтобы активировать или отключить прием радиотекста и нажмите на **OK**, чтобы подтвердить выбор.



# 03 АУДИОСИСТЕМА

## CD-ПЛЕЕР

### ПРОСЛУШИВАНИЕ КОМПАКТ-ДИСКА



Пользуйтесь компакт-дисками только круглой формы диаметром 12 см. Некоторые системы защиты записей от пиратского использования, присутствующие на оригинальных или самостоятельно скопированных компакт-дисках, могут генерировать нарушения в работе аудиосистемы вне зависимости от качества CD-плеера. Не нажимая на клавишу **EJECT**, вставьте компакт-диск в дисковод - его проигрывание начнется автоматически.

1



Для прослушивания загруженного диска последовательно нажмите на клавишу **SRC/BAND** до появления символа источника "CD".



2



Нажмите на одну из кнопок, чтобы выбрать композицию на компакт-диске. Удерживайте нажатие на соответствующую кнопку, чтобы включить ускоренную прокрутку вперед или назад.



# 03 АУДИОСИСТЕМА

## CD-ПЛЕЕР

### СВЕДЕНИЯ И РЕКОМЕНДАЦИИ



Магнитола читает аудиофайлы только с расширением ".mp3", ".wma", ".wav".



Более высокая степень сжатия файлов может ухудшить качество звучания.



В названиях файлов должно содержаться не более 20 знаков, среди которых не должно быть графических символов и знаков пунктуации (напр.: " ? ; ù), которые могут помешать проигрыванию композиций и их индикации на дисплее.



Доступный формат воспроизведения .m3u и .pls.  
Количество распознаваемых файлов не должно превышать 5 000, размещенных в 500 папках не более чем в 8 директориях.



Плеер может воспроизвести на одном диске не более 255 файлов в формате MP3, расположенных в 8 директориях. Для более быстрого доступа системы к файлам, их лучше размещать не более чем в двух директориях.

При воспроизведении файлов, порядок директорий не соблюдается.



Для записи в формате CDR или CDRW рекомендуется пользоваться программой, отвечающей требованиям стандарта ISO 9660 уровня 1, 2 или лучше Joliet.

Проигрывание дисков, записанных в каком-либо другом формате, может оказаться невозможным или некорректным.

Записи на одном диске следует осуществлять в одной стандартной программе на минимальной скорости (не более 4x) для достижения оптимальных акустических характеристик.

Для многократных записей на одном компакт-диске рекомендуется пользоваться программой, записывающей в стандарте Joliet.

# 03 АУДИОСИСТЕМА

## CD-ПЛЕЕР

### ПРОСЛУШИВАНИЕ КОМПИЛЯЦИИ



Загрузите в плеер диск с компиляцией файлов в формате MP3.



Система приступает к составлению списка файлов (буферизации в кратковременной памяти), которое может занять от нескольких секунд до нескольких минут.

1



Чтобы прослушать уже загруженный в плеер диск, нажмите несколько раз на **SRC/BAND**, пока на дисплее не появится символ источника "CD".



2



Нажмите на соответствующую кнопку, чтобы выбрать предыдущую или следующую композицию.



3



Нажмите на соответствующую кнопку, чтобы выбрать предыдущий или следующий плей-лист из классификации.



4



Задержите нажатие на соответствующую кнопку для быстрой прокрутки вперед или назад.



## 03 АУДИОСИСТЕМА

5



Нажмите на **LIST** чтобы вывести на экран дисплея меню скомпилированных файлов.



9



Вернитесь в начало меню.



6



Выделите в списке строку.



Вернитесь в первую директорию чтобы выбрать классификацию композиций:

- По **папкам**: здесь собраны все папки с аудиофайлами, считанными с внешнего носителя, расположенными в алфавитном порядке без соблюдения порядка меню.
- По **плей-листам**: расположение по хранящимся в памяти плей-листам.

7



Пропустите страницу.



8



Выберите папку /Список воспроизв. Включите проигрывание выбранной композиции.





# 03 АУДИОСИСТЕМА

## ДОПОЛНИТЕЛЬНЫЙ ВХОД (AUX)

### РАЗЪЕМ JACK



Дополнительный вход Jack служит для подключения переносных устройств.

1

Переносное устройство подключается к системе через вход Jack при помощи соответствующего кабеля (он не поставляется в комплекте автомобиля).

2



Нажмите несколько раз на **SRC/BAND**, пока на дисплее не появится символ **"AUX"**.



3

Сначала настройте уровень громкости на переносном устройстве.



4



Затем настройте громкость автомагнитолы.



Вывод на дисплей и управление настройками осуществляются с переносного устройства.



## 03 АУДИОСИСТЕМА

### РЕЖИМ ПРОИГРЫВАНИЯ

!

Доступны следующие режимы считывания:

- Нормал. ("Нормальный"): дорожки проигрываются по порядку, в зависимости от выбранной классификации файлов.
- Случ. п. ("Случайный"): дорожки проигрываются в случайном порядке из выбранного альбома или периферийного устройства.
- Случ. все ("Случайно с подключенных медиаустройств"): дорожки проигрываются в случайном порядке с любых подключенных медиаустройств.
- Повтор ("Повтор"): повтор звуковых дорожек (из альбома или из проигрываемого в данный момент репертуара).

1



Нажмите на **MENU**.



2



Выберите **"Медиа"** и подтвердите, нажав на **OK**.



3



Выберите желаемый режим проигрывания и нажмите на **OK**, чтобы сохранить изменения.



## 04 НАСТРОЙКИ АУДИОСИСТЕМЫ

1



Нажмите на , чтобы вывести на экран меню аудионастроек.



!

Настройки таких характеристик, как АКУСТИЧ.ПОЛЕ ("Акустическое поле"), ВЫСОКИЕ ("Высокие частоты"), НИЗКИЕ ("Низкие частоты") у разных источников аудиосигнала различны и независимы и на каждом из них осуществляются отдельно.

2

Доступные настройки:

- АКУСТИЧ.ПОЛЕ ("Акустическое поле"),
- НИЗКИЕ ("Низкие частоты"),
- ВЫСОКИЕ ("Высокие частоты"),
- LOUDNESS ("Тонкомпенсация"),
- БАЛАНС Л/П ("Баланс громкоговорителей лев./прав."),
- VOLUME AUTO ("Автоматическая настройка громкости").

3



Выберите настройки для внесения в них изменений.



4



Измените настройку, затем подтвердите ее нажатием на **OK**.



# 05 ЭКРАННЫЕ МЕНЮ



## ОСНОВНЫЕ ФУНКЦИИ

1 **ВЫБОР А**

2 Выбор А1

2 Выбор А2

1 **ВЫБОР В...**

## МЕНЮ

1 **Radio**  
**Радио**

2 Traffic TA  
Traffic TA

2 RDS  
RDS

2 Info Text  
"Инфо-текст"

1 **Media**  
**Медиа**

2 Play  
Проигрывание

3 Normal  
Нормал.

3 Random  
Случ. п.

3 Random all  
Случ. все

3 Repeat  
Повтор

2 Info Text  
"Инфо-текст"

1 **Displaying**  
**Отображение**

2 TXT DEFIL  
"БЕГ. СТРОКА"

1 **Unit**  
**Единица**

2 Celsius  
Celsius

2 Fahrenheit  
Fahrenheit

1 **Language**  
**Язык**

# ЧАСТО ЗАДАВАЕМЫЕ ВОПРОСЫ

В приведенной ниже таблице собраны ответы на наиболее часто задаваемые вопросы.

ВОПРОС	ОТВЕТ	ЧТО ДЕЛАТЬ
Как устранить расхождение в качестве звучания источников аудиосигнала (радиоприемника, CD-плеера...)?	Для оптимального звуковоспроизведения настройки аудиосистемы (громкость, тембр, акустическое поле, тонкомпенсация) могут адаптироваться к различным источникам аудиосигнала, что ведет к разнице звучания при смене источника (радиоприемника, CD-плеера...).	Проверьте соответствие аудионастроек (громкости, тембра, акустического поля, тонкомпенсации) каждому из источников. Так, регулировки всех функций в режиме AUDIO (высокие и низкие частоты тембра, баланс передних и задних громкоговорителей, баланс левых и правых громкоговорителей) следует перевести в среднее положение, установить "плоскую" характеристику звукового поля, а функцию тонкомпенсации установить в положение "активирована" для CD-плеера и в положение "не активирована" для радиоприемника.
При смене настроек высоких и низких частот акустическое поле не выбрано. При смене акустического поля настройки высоких и низких частот устанавливаются на ноль.	Выбор акустического поля предполагает настройку высоких и низких частот. Невозможно произвести одни настройки, не выполнив другие.	Измените настройки высоких и низких частот, либо настройки акустического поля, чтобы достичь желаемого звучания.

# ЧАСТО ЗАДАВАЕМЫЕ ВОПРОСЫ

ВОПРОС	ОТВЕТ	ЧТО ДЕЛАТЬ
Почему качество приема радиостанции постепенно ухудшается, а внесенные в память радиостанции не работают (отсутствует звук, индицируется частота 87,5 МГц...).	Автомобиль удалился на слишком большое расстояние от передатчика интересующей Вас радиостанции, либо в географической местности, где Вы находитесь, передатчики отсутствуют вообще.	Включите функцию RDS, чтобы система могла проверить, есть ли в данной географической зоне более мощные радиопередатчики.
	Внешние препятствия (холмы, здания, туннели, гаражи, подземные сооружения...) способны ухудшить качество приема радиосигнала, в том числе и принимаемого в режиме отслеживания местных радиостанций, вещающих в стандарте RDS.	Падение качества приема из-за помех - естественное явление, оно ни в коей мере не означает ухудшения качества радиоприемника.
	Радиоантенна либо отсутствует, либо повреждена (например, на автоматической мойке или на подземной стоянке).	Проверьте исправность антенны в сервисной сети CITROËN.
Почему звук прерывается на одну-две секунды в режиме радиоприема?	В моменты прерывания звука система RDS производит поиск другой частоты, которая позволила бы улучшить качество приема радиостанции.	Отключите функцию RDS если звук прерывается слишком часто и всегда на одном и том же участке дороги.
Символ дорожной информации (ТА) индицируется. Почему информация не поступает?	Станция, на которую настроен радиоприемник, не передает дорожную информацию.	Настройтесь на ту станцию, которая передает новостные сводки о ситуации на дорогах.
Почему внесенные в память радиостанции не работают (отсутствует звук, индицируется частота 87,5 МГц...)?	Неправильно выбран частотный диапазон.	Нажимая на клавишу SRC, найдите диапазон (AM, FM1, FM2), в котором вещают внесенные в память станции.

# ЧАСТО ЗАДАВАЕМЫЕ ВОПРОСЫ

ВОПРОС	ОТВЕТ	ЧТО ДЕЛАТЬ
Почему компакт-диск либо систематически выбрасывается дисководом CD-плеера, либо не читается?	<p>Компакт-диск перевернут, неудобочитаем, не содержит аудиоинформации или формат записанной на нем аудиоинформации не соответствует формату, на который рассчитан CD-плеер автомагнитолы.</p> <p>Компакт-диск защищен системой защиты от пиратского использования, которая не распознается CD-плеером автомагнитолы.</p>	<ul style="list-style-type: none"> <li>- Проверьте, не перевернут ли компакт-диск в дисковом.</li> <li>- Проверьте состояние диска: слишком поврежденный диск читаться не будет.</li> <li>- Если диск записан самостоятельно, см. рекомендации в разделе "Аудиосистема".</li> <li>- CD-плеер автомагнитолы не предназначен для проигрывания дисков DVD.</li> <li>- Некоторые компакт-диски не будут читаться CD-плеером в связи с их низким качеством.</li> </ul>
Почему качество звука CD-плеера ухудшилось?	Компакт-диск поцарапан или он низкого качества.	Пользуйтесь только высококачественными компакт-дисками и храните их в надлежащих условиях.
	Настройки автомагнитолы (высокие и низкие частоты тембра, звуковое поле) неправильны.	Установите уровень высоких или низких частот тембра на 0, при этом звуковое поле не настраивайте.
Во время считывания дорожек в режиме "Random all" не все дорожки считываются.	Во время считывания дорожек в режиме "Random all" система не может считать все 999 дорожек.	
Почему через несколько минут после остановки двигателя работающая автомагнитола отключается?	<p>Продолжительность работы автомагнитолы после остановки двигателя зависит от степени заряженности аккумуляторной батареи.</p> <p>Отключение автомагнитолы предусмотрено концепцией системы: она переходит в режим энергосбережения и отключается, чтобы не разряжать аккумуляторную батарею.</p>	Запустите двигатель, чтобы зарядить батарею.
Что означает сообщение на дисплее "перегрев аудиосистемы"?	Чтобы защитить аппаратуру от перегрева в случае чрезмерного повышения температуры окружающей среды, в автомагнитоле автоматически включается термозащитный режим, который либо понижает уровень громкости, либо блокирует работу CD-плеера.	Выключите на несколько минут аудиосистему, чтобы дать ей остыть.

## Внешнее оборудование



Ключ-пульт с дистанционным управлением 42-45  
 - отпирание / запирание замков  
 - противоугонная защита  
 - замок зажигания  
 - элемент питания пульта ДУ

Выключатель световых приборов 91-95  
 Дневные ходовые огни 95  
 Регулировка фар 96  
 Замена ламп 133-136  
 - в передних световых приборах  
 - в противотуманных фарах  
 - в боковых указателях поворотов  
 Буксировка автомобиля 149-150  
 Зимняя (-ие) заслонка (-и) 153

Зеркала заднего вида наружные 58-59

Двери 42-45, 48  
 - отпирание / запирание замков  
 - центральный замок  
 - механизм аварийного отпирания  
 Охранная сигнализация 46-47  
 Стеклоподъемники 51

Стеклоочиститель 97-98  
 Замена щетки стеклоочистителя 148

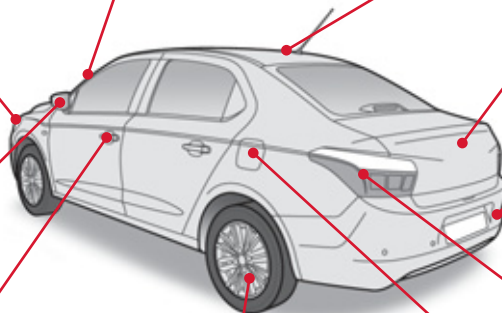

Система ESP / ASR 102  
 Давление воздуха в шинах 173  
 Замена колеса 126-132  
 - инструменты  
 - снятие / установка

Дополнительное оборудование 154-157

Багажник 49-50  
 - отпирание / запирание  
 - механизм аварийного отпирания  
 Комплект для устранения прокола в шине 120-125

Помощь при парковке 89-90  
 Буксировка прицепа 151

Замена ламп 137-138  
 - в задних фонарях  
 - в 3<sup>ем</sup> стоп-сигнале  
 - в фонарях номерного знака  
 - в противотуманном фонаре



Топливный бак, ограничитель заливной горловины бака 52-54

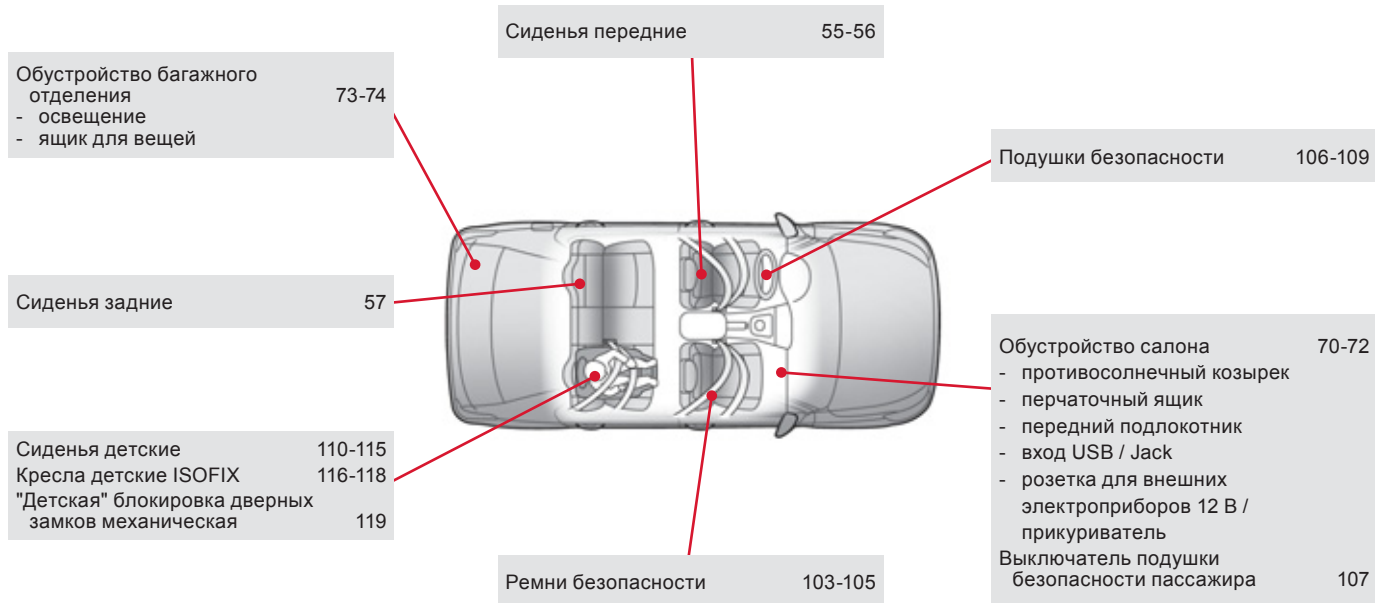

## Оборудование и принадлежности салона

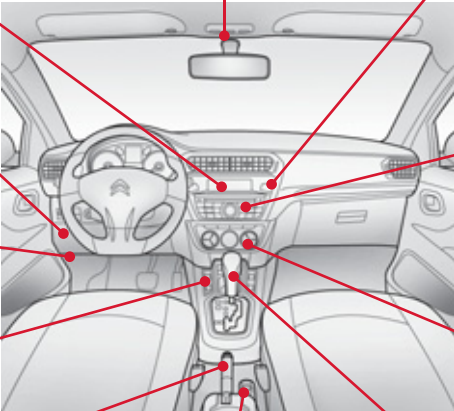

## Оборудование места водителя

Монохромный дисплей C (Автомобильная магнитола / Bluetooth) 38-41		Аварийная световая сигнализация 100 Запирание / отпирание замков из салона 50	
Блок предохранителей в панели приборов 139-142		 Автомобильная магнитола / Bluetooth 175-204   Автомобильная магнитола 205-221 Настройка календаря/часов 35	
Открытие капота 159		Отопление и вентиляция салона 61-63 Кондиционер воздуха с ручными настройками (без дисплея) 63-64 Кондиционер воздуха с электронными настройками (с дисплеем) 65-67 Обдув и обогрев ветрового стекла 68 Обдув и обогрев заднего стекла 69 Обогрев ветрового стекла снизу 69	
Стеклоподъемники, блокировка 51		Вход USB / Jack 72 Розетка для внешних электроприборов 12 В / Прикуриватель 72	Коробка передач механическая 77 Коробка передач секвентальная 78-81 Коробка передач автоматическая 82-84
Ручной стояночный тормоз 76			
Плафон 99 Салонное зеркало заднего вида 59			

## Оборудование места водителя (продолжение)

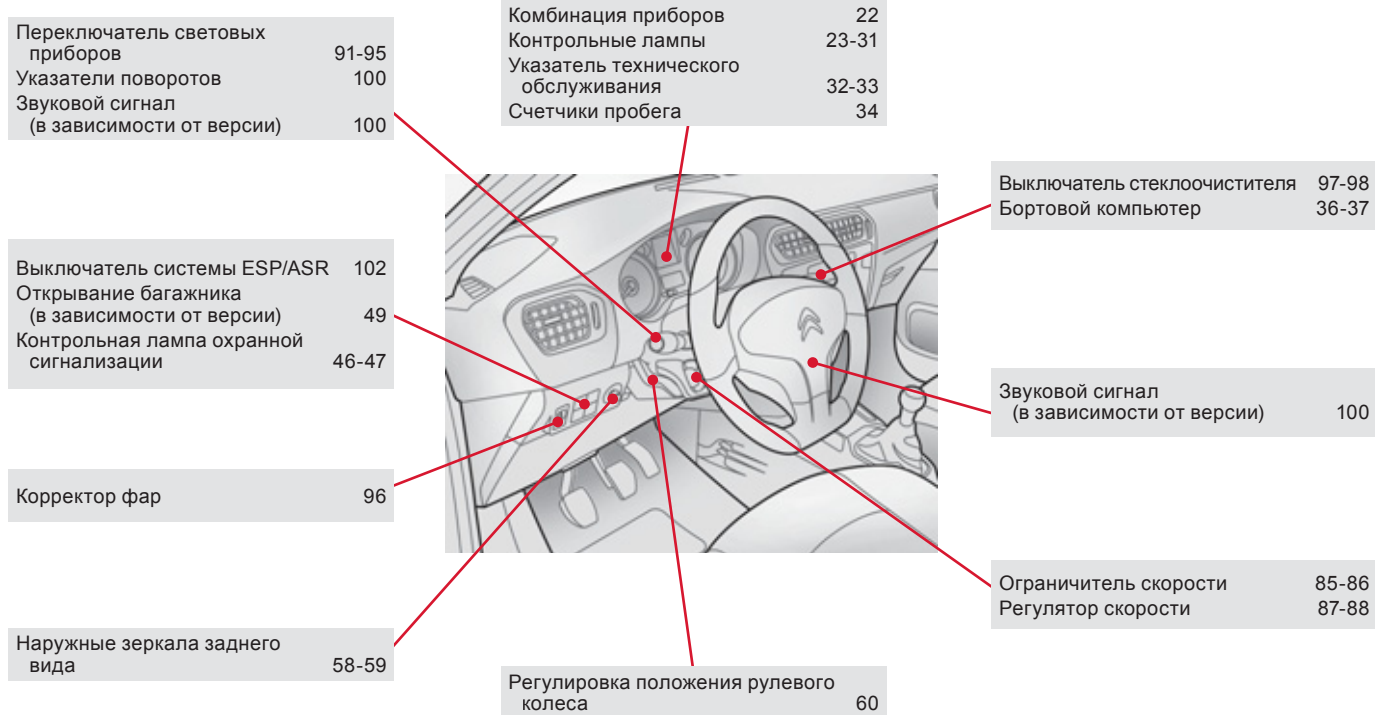

# Обслуживание автомобиля - Технические характеристики

Проверка уровней	163-165
- масла	
- тормозной жидкости	
- охлаждающей жидкости	
- жидкости в бачке стеклоомывателей	
- присадки к топливу (касается дизелей с сажевым фильтром)	
Контроль расходных элементов систем	166-167
- аккумуляторной батареи	
- воздушного и салонного фильтров	
- масляного фильтра	
- сажевого фильтра (на дизельной модификации)	
- тормозных колодок / тормозных дисков	

Если топливо в баке закончилось (касается дизельных модификаций)	162
--	-----

Аккумуляторная батарея 12 В	144-146
Энергосберегающий режим	146, 147

Блок предохранителей в моторном отсеке	139-140, 143
--	--------------

Массы для бензиновых модификаций	169
Массы для дизельных модификаций	171

Замена ламп	133-138
- в передних световых приборах	
- в задних фонарях	

Открытие капота	159
Моторный отсек бензинового двигателя	160
Моторный отсек дизельного двигателя	161
Бензиновые двигатели	168
Дизельный двигатель	170

Идентификационные данные	173
Габаритные размеры	172

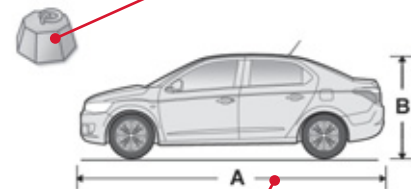
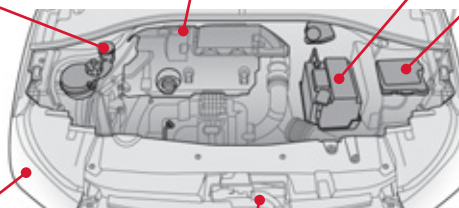

**А**

Аварийная световая сигнализация.....	100
Аварийный пуск.....	145
Автоматизированная коробка передач.....	175, 205
Автоматическая коробка передач.....	82, 146, 167
Автоматическое включение фонарей аварийной сигнализации.....	100
Аккумуляторная батарея.....	144-146, 166
Антиблокировочная тормозная система (ABS).....	101
Артикул декоративного покрытия кузова.....	173
Аудиоплеер с функцией "Streaming audio Bluetooth".....	188, 190
Аудиоразъемы.....	72, 185, 187, 215

**Б**

Багажник (открытие).....	42
Багажные дуги на крыше.....	157
Багажный отсек.....	49
Бачок омывателя ветрового стекла.....	165
Безопасная перевозка детей.....	106, 110, 114, 116-119
Бензиновый двигатель.....	54, 160, 168
Беспроводная гарнитура Bluetooth ("свободные руки").....	189
Блок предохранителей в моторном отсеке.....	139
Блок предохранителей в панели приборов.....	139
Боковые подушки безопасности.....	108, 109
Бортовой компьютер.....	36-38
Буксировка автомобиля.....	149
Буксировка прицепа.....	151
Бытовое накачивание (при помощи ремкомплекта).....	120

**В**

Вентиляционные решетки.....	61
Вентиляция.....	20
Вентиляция салона.....	14, 61-63, 65
Вещевое отделение.....	74
Вещевые отделения.....	70-72
Время (настройка).....	35
Выключатель световых приборов.....	91
Выключатель стеклоочистителя.....	97
Выключатель стеклоподъемников.....	51

**Г**

Габаритные размеры.....	172
Галогенные лампы.....	133
Главное меню.....	178

**Д**

Давление воздуха в шинах.....	20, 173
Дата (настройка).....	35
Двери.....	48
Дверные карманы для вещей.....	70
Движение автомобиля.....	75, 78, 82
Демонтаж колеса.....	129
Дети (обеспечение безопасности).....	114, 116, 118
Детские кресла.....	110, 113-115
Детские кресла ISOFIX.....	116-118
Дизельный двигатель.....	54, 161, 162, 170, 171
Дисплей комбинации приборов.....	22
Дневные ходовые огни.....	95, 135
Домкрат.....	126, 127
Дополнительное оборудование.....	154

Дополнительные разъемы.....	215
Дополнительный вход.....	187, 215
Дополнительный разъем.....	187

**Е**

Емкость топливного бака.....	52
Если топливо в баке закончилось (на дизеле).....	162

**З**

Заводские таблички.....	173
Заводской номер автомобиля.....	173
Заднее стекло (оттаивание).....	69
Задние сиденья.....	57
Замена воздушного фильтра.....	166
Замена колеса.....	126, 127
Замена ламп.....	133, 137
Замена масляного фильтра.....	166
Замена салонного фильтра.....	166
Замена щетки стеклоочистителя.....	98, 148
Замена электрических предохранителей.....	139
Замена элемента питания в ключе-пульте.....	44
Замок зажигания.....	75
Замок зажигания с блокировкой рулевого колеса.....	43
Запасное колесо.....	126, 127
Запирание замка багажника.....	43, 49
Запирание замков дверей.....	43, 48
Заправка бака топливом.....	52-54
Заряд аккумуляторной батареи.....	145, 146

Звуковой сигнал.....	100
Зеркало косметическое .....	71
Зимние заслонки.....	153

**И**

Идентификационные данные автомобиля .....	173
Инициализация ключа-пульта .....	44
Инструменты .....	126, 127
Инструменты панели приборов .....	22
Информация о дорожном движении (ТА) .....	180

**К**

Капот.....	159
Ключ-пульт дистанционного управления .....	42, 43, 45
Коврик напольный .....	156
Комбинация приборов .....	22
Компакт-диски MP3 (CD-плеер) .....	183, 184
Комплект принадлежностей для временного устранения прокола.....	120
Кондиционер воздуха .....	20
Кондиционер воздуха с ручными настройками (без дисплея) .....	62, 63
Кондиционер воздуха с ручными регулировками .....	14
Контроль давления (при помощи ремкомплекта) .....	120
Контроль исправности систем и текущие проверки .....	160, 161, 166, 167

Контрольные лампы и сигнализаторы .....	23, 26
Контроль уровня эксплуатационных жидкостей.....	160, 161, 163-165
Корректировка угла наклона фар.....	96
Крепления ISOFIX.....	116-118
Крышка горловины топливного бака.....	52

**Л**

Лампы (замена).....	133, 137
Люк горловины топливного бака.....	52, 53

**М**

Масло моторное.....	163
Масса прицепа .....	169, 171
Массы .....	169, 171
Механическая коробка передач .....	77, 167
Минимальный остаток топлива .....	52
Многофункциональный дисплей (с автомагнитолой).....	38, 178
Мойка автомобиля (рекомендации).....	154, 160
Монохромный дисплей С (Автомагнитола / Bluetooth).....	38
Монтаж колеса .....	129
Моторный отсек .....	160, 161

**Н**

Наружные зеркала заднего вида.....	58
Настройка даты.....	35
Настройка часов .....	35

**О**

Обеспечение безопасной перевозки детей .....	106, 110, 114, 116-118
Обнуление счетчика пробега за поездку.....	34
Обогрев ветрового стекла снизу .....	69
Обогрев заднего стекла .....	69
Оборудование и принадлежности салона.....	70, 71
Обустройство багажного отсека.....	73
Огни стояночные.....	91, 135, 137
Ограничитель скорости .....	85
Омыватель ветрового стекла .....	97
Открытие крышки багажника .....	42, 49
Определение местонахождения автомобиля .....	43
Освещение салона .....	99
Остановка автомобиля .....	75, 78, 82
Отключение подушки безопасности пассажира .....	106
Отключение энергопотребителей.....	146
Открытие дверей .....	42, 48
Открытие замка багажника из салона .....	50
Открытие капота .....	159
Отопление .....	14, 20, 63, 65
Отпирание замка багажника .....	42
Отпирание замков .....	42
Охранная сигнализация .....	46

## П

Пепельница .....	70
Перевозка грузов .....	20, 157
Перевозка детей и их безопасность .....	119
Передние подголовники .....	56
Передние сиденья .....	55
Передние тормозные колодки .....	167
Перечень электрических предохранителей .....	139
Перчаточный ящик .....	71
Плановое техническое обслуживание .....	20
Плафоны .....	99
Плафоны индивидуального освещения .....	99
Повторители указателей поворотов .....	136
Подлокотник .....	70
Подлокотник передний .....	72
Подрулевой блок управления автомобилем .....	177
Подставка для банки с напитком .....	70
Подушки безопасности .....	31, 106
Предохранители электрические .....	139
Предохранительный клапан топливного бака .....	53
Прикуриватель .....	72
Прицеп .....	151
Проверка уровней эксплуатационных жидкостей .....	163-165
Проигрыватель дисков CD MP3 .....	183, 184
Проигрыватель компакт-дисков .....	182
Прокачка топливной системы .....	162
Прокол шины .....	120
Противобуксовочная система (ASR) .....	102
Противозаносная система ESP .....	102
Противосолнечные козырьки .....	71
Противотуманные фары .....	93, 136
Пульт дистанционного управления .....	42, 43, 45
Пуск .....	145

## Р

Радиоприемник .....	179
Разъем JACK .....	72, 187
Разъем USB .....	72, 185
Расход топлива .....	20
Регенерация сажевого фильтра .....	166
Регулировка подголовников .....	56
Регулировка положения рулевого колеса по высоте .....	60
Регулировка сидений .....	55
Регулятор скорости .....	87
Режим "автострада" (для указателей поворотов) .....	100
Режим энергосбережения .....	146
Рекомендации по уходу за автомобилем .....	154, 160
Ремни безопасности .....	103, 105, 113
Розетка электрическая 12 В .....	72
Рулевое колесо (регулировка) .....	60
Рычаг автоматической коробки передач .....	82
Рычаг механической коробки передач .....	77
Рычаг переключения передач .....	20
Рычаг секвентальной коробки передач .....	78, 167

## С

Салонное зеркало заднего вида .....	59
Световые индикаторы и сигнализаторы .....	23, 26, 27
Световые приборы .....	91
Секвентальная коробка передач .....	78, 146, 167
Сигнализатор забытого ключа .....	75
Сигнализатор невыключенных световых приборов .....	94

Сиденья детские .....	113
Силовые агрегаты .....	168, 170, 171
Система предупреждения при парковке задним ходом .....	89
Система экранных меню .....	199, 200, 218
Система экстренного торможения .....	101
Система экстренного торможения AFU .....	101
Система энергосбережения .....	147
Системы ABS и REF .....	101
Системы ASR и ESP .....	102
Системы экологической защиты .....	20, 45
Снятие резинового коврика .....	156
Стеклоочиститель .....	97
Стеклоподъемники .....	51
Счетчик пробега .....	22, 34
Счетчик пробега за поездку .....	34
Съемная зимняя заслонка .....	153

## Т

Таблица масс .....	169, 171
Таблица силовых агрегатов .....	168, 170, 171
Тахометр .....	22
Текущие и контрольные проверки систем .....	166, 167
Телефон .....	191
Технические характеристики .....	168-171
Топливный бак .....	52, 53
Топливо .....	20, 54
Тормозная система .....	167
Тормозные диски .....	167
Тормоз стояночный .....	76, 167
Третий стоп-сигнал .....	138

## У

Уведомляющие индикаторы и сигнализаторы .....	27
Удаление инея с ветрового стекла .....	68
Удаление инея со стекол .....	63, 69
Удаление конденсата с ветрового стекла .....	68
Удаление конденсата со стекол .....	63
Указатели поворотов .....	100, 134, 137
Указатель пробега до планового технического обслуживания .....	32
Указатель уровня масла в двигателе .....	163
Указатель уровня топлива .....	52
Уровень жидкости в омывателе стекол .....	165
Уровень масла .....	163
Уровень масла в двигателе .....	163
Уровень охлаждающей жидкости .....	164
Уровень присадки к дизтопливу .....	165
Уровень тормозной жидкости .....	164
Установка багажных дуг на крыше .....	157
Установка на ноль указателя техобслуживания .....	33
Уход за автомобилем .....	20
Уход за автомобилем (рекомендации) .....	154

## Ф

Фары .....	91
Фары ближнего света .....	91, 135
Фары дальнего света .....	91, 134
Фары и фонари передние .....	133
Фильтр воздушный .....	166
Фильтр масляный .....	166
Фильтр сажевый .....	164-166
Фильтр салонный .....	166
Фонари аварийной световой сигнализации .....	100

Фонари заднего хода .....	137
Фонари освещения заднего номерного знака .....	138
Фонари стоп-сигнала .....	137
Фонари указателей поворотов .....	100, 134
Фонарь противотуманный задний .....	93, 137
Фронтальные подушки безопасности .....	106, 109
Функция "световая дорожка" .....	95

## Ц

Центральный электрический замок .....	43
---------------------------------------	----

## Ч

Часы .....	35
Черно-белый дисплей .....	199
Чистка автомобиля (рекомендации) .....	154

## Ш

Шины .....	20
Шторные подушки безопасности .....	109

## Э

Эко-вождение (рекомендации) .....	20
Экономичное вождение .....	20
Экономия электроэнергии .....	147
Электронная блокировка запуска двигателя .....	43, 45
Электронный климат-контроль (с дисплеем) .....	62, 65
Электронный регулятор тормозных сил (REF) .....	101
Элемент питания ключа-пульта .....	44, 45

## I

ISOFIX (крепления) .....	116-118
--------------------------	---------





---

---

---

---

---

---

---

---

---

---

---



---

---

---

---

---

---

---

---

---

---

---

В настоящем руководстве представлено все оборудование, которым могут комплектоваться автомобили данной модели.

На Вашем автомобиле установлена часть оборудования, описанного в руководстве - в зависимости от варианта исполнения, уровней комплектации и характеристик автомобиля, предназначенных для страны, в которую он поставляется.

Описания и рисунки даны без принятия на себя каких-либо обязательств. Компания CITROËN оставляет за собой право вносить изменения в свои модели и их оборудование, не указывая их в настоящем руководстве.

Данное руководство является неотъемлемой частью Вашего автомобиля. Не забудьте передать его новому владельцу при перепродаже автомобиля.

Компания CITROËN свидетельствует, что, во исполнение Правил Европейского Сообщества (Директива ЕЭС 2000/53) в части, касающейся вышедших из употребления транспортных средств, она отвечает предписанным этим документом задачам, и что в производстве реализуемой ею продукции используются материалы вторичной переработки.

Перепечатка и перевод руководства в полном объеме или его части без письменного разрешения компании CITROËN запрещены.

По поводу устранения любых неисправностей на своем автомобиле, обращайтесь в специализированные техцентры, имеющие техническую информацию, компетенцию и необходимое оборудование - то, что компания "Автомобили CITROËN" способна предложить Вам.

Отпечатано в России  
Russe

06-12

Automobiles CITROËN

Siège social : 6 rue Fructidor - 75835 Paris Cedex 17 - France

TÉL. : +33 (0) 1 58 79 79 79 - www.citroën.fr

S.A. au capital de 16 000 000 € - R.C.S. Paris 642 050 199 - Siret 642 050 199 00 990 - APE 741 J



# 12ELY.0180

## Russe

2012 – DOCUMENTATION DE BORD

4Dconcept

Diadeis

Edipro