

CITROËN C2

Руководство пользователя



CITROËN
СИТРОЁН ПРЕДПОЧИТАЕТ МАСЛО ТОТАЛЬ

TOTAL

Надежное партнерство в сфере новых технологий



Фирмы «СИТРОЕН» и «ТОТАЛЬ», являясь партнерами с 35-летним стажем, совместно создают двигатели и смазочные материалы, используя при этом самые совершенные и передовые технологии в данных областях.



Моторное масло как эталон качества



Научно-исследовательские коллективы фирм «СИТРОЕН» и «ТОТАЛЬ» объединили свои усилия в процессе создания для своих клиентов наилучшего технологического сочетания двигателя и моторного масла как одного из главных преимуществ подобного партнерства.

Такое сотрудничество позволяет на постоянной основе обеспечивать всех владельцев автомобилей марки «СИТРОЕН» высококачественной продукцией, которая наиболее подходит по своим техническим параметрам к автомобилям данной марки, а также продлевает их срок службы.

Поэтому «СИТРОЕН» предпочитает в своих автомобилях использовать масло «ТОТАЛЬ».

ТОТАЛЬ – партнер «СИТРОЕН» – ВАШ ПАРТНЕР



Рекомендуем вам обязательно прочитать данное руководство.
Оно позволит вам увереннее себя чувствовать при эксплуатации вашего нового автомобиля «СИТРОЕН».
К вашим услугам – сеть станций техобслуживания автомобилей марки СИТРОЕН, в которой работают высококвалифицированные специалисты, готовые ответить на все ваши вопросы.

Желаем вам счастливого пути на автомобиле марки СИТРОЕН.

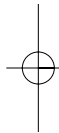
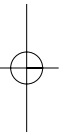

**Данное руководство является неотъемлемой частью вашего автомобиля.
Держите его всегда под рукой.
При перепродаже автомобиля передайте это руководство его новому владельцу.**

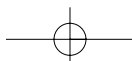

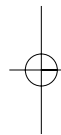
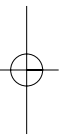

A 6 – F – 1003
Издание 04 – 2003

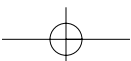



Благодарим вас за покупку, вы сделали удачный выбор!

Прежде чем отправиться в путь, внимательно изучите данное руководство. В нем содержится информация по управлению автомобилем, данные о его оборудовании, а также важные рекомендации, которые следует неукоснительно соблюдать. Вы также ознакомитесь с правилами по обслуживанию и текущему уходу, которые гарантируют сохранность, надежную и безопасную эксплуатацию вашего нового автомобиля «СИТРОЕН».

Ваши поездки станут еще более приятными, если вы хорошо изучите свой автомобиль.

Данное руководство было разработано исходя из всей номенклатуры оборудования (серийного или опционного), а также технических характеристик, представленных в ходе разработки данного руководства.



Уровень оснащенности вашего автомобиля зависит от его версии, выбранных опций, а также от страны поставки автомобиля.

Некоторые виды оборудования, упомянутые в данном руководстве, могут появиться только в течение текущего года.

Тексты и рисунки даны без каких-либо обязательств.

Фирма «АВТОМОБИЛИ СИТРОЕН» оставляет за собой право вносить изменения в свои модели, а также в оборудование, не упоминая о них в настоящем руководстве.

ОГЛАВЛЕНИЕ

		Глава I	ОЗНАКОМИТЕЛЬНАЯ ЧАСТЬ	5
Пульт дистанционного управления (ДУ)	5–6	Варианты расположения задних сидений	4	
Ключи	7–8	Задняя полка	25	
Противоугонная сигнализация	9–10	Водительское место	26–27	
Система суперблокировки	9–10	Комбинация приборов	28 ➔ 31	
Открытие дверей, капота, багажного отделения	11 ➔ 15	Индикатор техобслуживания	32–33	
Заправка автомобиля топливом – Качество топлива	15	Световые индикаторы	34 ➔ 36	
Передние сиденья	16–17	Многофункциональный дисплей	37–38	
Задние сиденья	18–19	Бортовой компьютер	39–40	
Регулировка рулевой колонки – Регулировка ремней безопасности по высоте	20	Индикация сообщений	41	
Подушки безопасности	21	Подача сигналов	42 ➔ 45	
Средства безопасности для перевозки детей	22	Обзорность	46–47	
Багажное отделение	23	Зеркала заднего вида	48	
		Стеклоподъемники	49	
		Глава II	УПРАВЛЕНИЕ АВТОМОБИЛЕМ	51
Противоугонное устройство – Замок зажигания – Стартер – Экономный режим	51–52	Круиз-контроль	62–63	
Запуск двигателя	53–54	Стояночный тормоз – Система ABS	64–65	
Механическая коробка переключения передач	55	Система динамической стабилизации курсовой устойчивости	66	
Коробка переключения передач SensoDrive	56 ➔ 60	Датчики парковки	67	
Предупредительный сигнал о превышении скорости	61			

ОГЛАВЛЕНИЕ

3



Глава III ЭЛЕМЕНТЫ КОМФОРТА69

Вентиляция – Отопление69 ➔ 71	Распределение воздуха (в автоматическом режиме регулирования) ..79
Распределение воздуха (в режиме ручного регулирования)73	Освещение салона24
Система кондиционирования с ручным режимом регулирования72	Элементы комфорта салона81 ➔ 84
Система кондиционирования с автоматическим режимом регулирования74 ➔ 78	Аудиоподготовка салона26–27
	Установка динамиков86



Глава IV ТЕХНИЧЕСКОЕ ОБСЛУЖИВАНИЕ87

Технический осмотр87	Система подачи дизельного топлива91–92
Бензиновые двигатели98–89	Уровни заправочных жидкостей93 ➔ 95
Дизельные двигатели90	Емкости заправочных жидкостей96



Глава V ПРАКТИЧЕСКИЕ СОВЕТЫ97

Плавкие предохранители97 ➔ 100	Замена колеса108 ➔ 110
Аккумуляторная батарея101	Прокол колеса111
Замена ламп102 ➔ 106	Давление в шинах112
Меры безопасности107	Буксировка113



ОГЛАВЛЕНИЕ



Глава VI ТЕХНИЧЕСКИЕ ХАРАКТЕРИСТИКИ115

Расход топлива115
Общие данные116–117

Габаритные размеры118–119
Идентификационный номер120



АЛФАВИТНЫЙ УКАЗАТЕЛЬ126 ➔ 128



МЕРЫ БЕЗОПАСНОСТИ ПРИ ЭКСПЛУАТАЦИИ АВТОМОБИЛЯ1

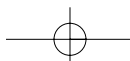
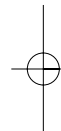
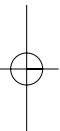

ПУЛЬТ ДИСТАНЦИОННОГО УПРАВЛЕНИЯ

5



Пульт дистанционного управления (ДУ)

В конструкции пульта ДУ используется принцип высокочастотного излучения.

Преимуществами данного излучения являются:

- Широкий диапазон излучения (не нужно точно нацеливаться на место приема сигнала);
- Высокая степень проходимости (сигнал проходит через заднюю часть автомобиля, через багажное отделение);
- Большая дальность действия сигнала (несколько метров).

Примечание. Одновременное использование нескольких приборов, оборудованных высокочастотными излучателями (мобильные телефоны, домашняя сигнализация и др.), может вызвать кратковременные перебои в работе пульта ДУ. В случае возникновения постоянных сбоев в работе пульта ДУ его следует перепрограммировать.

Смотрите раздел «Замена элемента питания в пульте дистанционного управления».

Центральный замок

Дистанционное управление позволяет заблокировать/разблокировать двери автомобиля и дверцу багажного отделения.

Нажатием кнопки **A** осуществляется блокировка замков, а кнопки **B** – разблокирование замков.

В случае несрабатывания замков следует снова нажать на соответствующую кнопку.

Данные операции сопровождаются миганием индикатора на клавише управления центральным замком внутри автомобиля, а также миганием указателей поворотов:

- **При разблокировании** – указатели поворотов быстро мигают, а также загораются плафоны освещения салона (при условии, что данная функция включена).
- **При блокировке** – указатели поворотов загораются примерно на две секунды, а плафоны освещения салона гаснут (при условии, что данная функция включена).

Центральный замок не сработает, если одна из дверей автомобиля или дверца багажного отделения открыты или плохо закрыты.

Примечание. Дисплей на комбинации приборов гаснет через 30 секунд после блокировки дверей и дверцы багажного отделения автомобиля.

Центральный замок с суперблокировкой

Смотрите главу «Суперблокировка».

За исключением выполнения процедуры повторной инициализации, пульт ДУ не сможет выполнять свои функции, пока ключ находится в замке зажигания, даже при выключенном зажигании.

Внимание. Будьте осторожны, так как, случайно нажав в кармане на кнопку пульта ДУ, вы можете непроизвольно разблокировать двери вашего автомобиля.

Тем не менее, если ни одна из дверей не будет открыта в течение 30 секунд после операции разблокирования, то все двери автомобиля и дверца багажного отделения снова автоматически заблокируются.

ПУЛЬТ ДИСТАНЦИОННОГО УПРАВЛЕНИЯ



Меры предосторожности по предотвращению угона автомобиля

Прежде чем покинуть автомобиль:

- Закройте все стекла дверей, не оставляя на виду какие-либо предметы внутри салона автомобиля.
- Выньте ключ из замка зажигания, заблокируйте рулевое колесо и все двери.

Функция «Локализация автомобиля» при его постановке на стоянку

Для постановки автомобиля на стоянку, нажмите на кнопку **A** на пульте ДУ, при этом загорится плафон освещения салона, а указатели поворотов будут мигать в течение несколько секунд (двери автомобиля заблокируются).

Примечание. Радиус действия функции «Локализация автомобиля» при его постановке на стоянку с пульта ДУ намного превышает радиус функции разблокирования системы центрального замка.



Замена элемента питания в пульте дистанционного управления

Для замены элемента питания откройте корпус пульта ДУ.

Элемент питания: CR 2016 напряжением 3 В.

Не выбрасывайте использованные элементы питания, они отравляют окружающую среду. Собирайте их и относите на СТО «СИТРОЕН», либо в пункты приема отработанных элементов питания.

Номера ключей с пультом ДУ записаны на специально предусмотренной для этого КАРТОННОЙ карточке. Храните ее в надежном месте.

КЛЮЧИ



Ключ со встроенным электронным иммобилайзером

Ключ позволяет заблокировать/разблокировать все замки дверей вашего автомобиля и запустить двигатель.

Примечание. В целях безопасности, если после выключения зажигания вы оставили ключ в замке зажигания, при открывании водительской двери раздастся звуковой сигнал.

Ключ также позволяет отключить подушку безопасности переднего пассажира (смотрите главу «Подушки безопасности»).

Управление центральным замком при помощи ключа

Блокировка замков подтверждается миганием индикатора на клавише управления центральным замком.

Центральный замок не сработает, если одна из дверей открыта или плохо закрыта.

Примечание. Дисплей на комбинации приборов гаснет через 30 секунд после блокировки дверей и дверцы багажного отделения автомобиля.

Центральный замок с системой суперблокировки

Смотрите главу «Суперблокировка».

ЭЛЕКТРОННЫЙ ИММОБИЛАЙЗЕР блокирует систему подачи топлива в двигатель.

Система автоматически включается после того, как ключ вынут из замка зажигания.

Все ключи оснащены электронным иммобилайзером.

Запустить двигатель автомобиля можно только с помощью своих ключей.

Вставьте свой ключ в замок зажигания.

После включения зажигания между ключом и электронным иммобилайзером устанавливается диалоговая связь.

Автомобиль не заведется в случае, если не произойдет идентификация ключа.

Примечание. Дисплей на комбинации приборов гаснет через 30 секунд после блокировки дверей и дверцы багажного отделения автомобиля.

Внимание!

Ни в коем случае не вносите изменения в электросхему электронного иммобилайзера. Это может привести к тому, что дальнейший запуск двигателя станет невозможен.

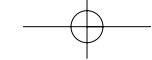

I

8

КЛЮЧИ

I

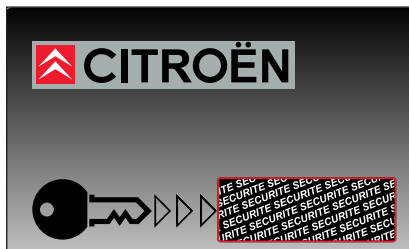

Кодовая карточка

При покупке автомобиля Вы получаете секретную кодовую карточку.

На этой карточке имеется зашифрованный код доступа, позволяющий представителю СТО «СИТРОЕН» проводить техобслуживание электронного иммобилайзера.

Следите за тем, чтобы не поцарапать или не повредить секретную зону кодовой карточки, именно ее сохранность является гарантией бесперебойной работы электронного иммобилайзера.

Потеря карточки не обеспечивает в дальнейшем полной гарантии надежности вашей противоугонной системы.

При перепродаже автомобиля кодовую карточку следует передать новому владельцу.

Никогда не оставляйте кодовую карточку в автомобиле.



Рекомендация

Кодовую карточку с индивидуальным кодом противоугонного устройства следует хранить в надежном месте (ни в коем случае не в автомобиле!).

По поводу всех изменений, связанных с ключами (изготовление дубликатов, замена или уничтожение), следует в обязательном порядке обращаться на СТО «СИТРОЕН», имея при себе все свои ключи и секретную кодовую карточку.

Внимание! Номер ключа нанесен на прикрепленную к нему карточку. В случае утери ключа или пульта ДУ, для получения новых следует обращаться на СТО «СИТРОЕН».

В случае утери секретной кодовой карточки необходимо обратиться за помощью на СТО «СИТРОЕН».

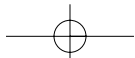

ПРОТИВОУГОННАЯ СИГНАЛИЗАЦИЯ

9



Система противоугонной сигнализации включает в себя, помимо прочего, сирену и светодиод красного цвета, хорошо просматриваемый снаружи, сигнализирующий о трех состояниях системы):

- Сигнализация выключена (режим слежения отключен), светодиод не горит.
- Сигнализация включена (режим слежения включен), светодиод медленно мигает.
- Сигнализация сработала (поступил сигнал о попытке несанкционированного проникновения), светодиод быстро мигает.

Ваш автомобиль может быть оснащен ПРОТИВОУГОННОЙ СИГНАЛИЗАЦИЕЙ.

Противоугонная сигнализация обеспечивает:

- Внешнюю защиту по периметру посредством датчиков, установленных на дверях, дверце багажного отделения, люке, а также контроль подачи электропитания.
- Внутреннюю объемную защиту посредством ультразвуковых датчиков (реагирующих на изменение объема в салоне автомобиля).



Включение сигнализации

Прежде всего следует убедиться в том, что все двери автомобиля плотно закрыты.

Включение сигнализации происходит при нажатии кнопки **A** на пульте ДУ.

Включение системы защиты и датчиков периметрической системы происходит через 5 секунд, а датчиков объемной системы – через 45 секунд после включения сигнализации.

Если сигнализация включена, то при любой попытке несанкционированного доступа в автомобиль срабатывает сирена, звуковой сигнал которой сопровождается миганием указателей поворотов.

После отключения сирены и выключения указателей поворотов происходит повторная активизация систем сигнализации, а сам факт активизации регистрируется в ее памяти.

Сигнализация также включается при прекращении подачи электропитания. В подобном случае повторная активизация систем происходит при возобновлении подачи электропитания.

ПРОТИВОУГОННАЯ СИГНАЛИЗАЦИЯ



Отключение сигнализации при помощи пульта ДУ

Отключение сигнализации произойдет в момент разблокирования дверей автомобиля (при кратком нажатии на кнопку **В** на пульте ДУ).

Отключение сигнализации при помощи ключа

Разблокируйте двери при помощи ключа и сядьте в автомобиль (немедленно срабатывает сирена).

Вставьте ключ в замок зажигания, после идентификации кода ключа сигнализация автоматически отключится.

Отключение объемной сигнализации

В случае необходимости, можно включить только периметрическую защиту, а объемную временно отключить (например, если владелец желает оставить в салоне автомобиля животное).

Для этого следует при выключенном зажигании нажать на клавишу включения объемной сигнализации, расположенную на панели приборов, удерживая ее не менее одной секунды.

При этом будет гореть ровным светом светодиод противоугонной сигнализации (переход в режим мигания свидетельствует об активизации всей системы сигнализации).

Отключение объемной сигнализации произойдет только в том случае, если в течение последующих 5 минут после ее отключения будет активизирована вся система сигнализации (промежутки времени, по истечении которого светодиод погаснет).

Примечание. Сирена автоматически отключается (например, для того, чтобы отключить аккумуляторную батарею) при разблокировании дверей автомобиля с помощью пульта ДУ.

СУПЕРБЛОКИРОВКА

11



БЛОКИРОВКА ПРИ ПОМОЩИ ПУЛЬТА ДУ

Блокировка центрального замка в режиме суперблокировки

Кратким нажатием на кнопку **A** установите режим суперблокировки.

Теперь открывание дверей как изнутри, так и снаружи становится невозможным.

Кратким нажатием на кнопку **B** разблокируйте двери.

В случае, если разблокирования дверей не произошло, нажмите повторно на кнопку **B**.

Выполнение данных операций сопровождается миганием индикатора на клавише управления центральным замком, а также миганием указателей поворотов.

- **При разблокировании** – указатели поворотов быстро мигают, а также загораются плафоны освещения салона (при условии, что данная функция включена).
- **При блокировке** – указатели поворотов загораются примерно на две секунды, а плафоны освещения салона гаснут (при условии, что данная функция включена).

Блокировка центрального замка без установки режима суперблокировки

При повторном кратком нажатии на кнопку **A** режим суперблокировки отключается через 5 секунд, при этом сохраняется обычный режим блокировки центрального замка (двери автомобиля заблокированы только снаружи).

ВНИМАНИЕ!

Не рекомендуется включать режим суперблокировки в случае, если кто-либо находится в салоне автомобиля, поскольку невозможно самостоятельно открыть двери изнутри (не имея пульта ДУ).

Если в течение 30 секунд не будет открыта ни одна из дверей, режим суперблокировки поменяется на обычный режим блокировки центрального замка.

ОТКРЫВАНИЕ ДВЕРЕЙ, КАПОТА, БАГАЖНОГО ОТДЕЛЕНИЯ



Открытие дверей изнутри

При условии, что двери автомобиля плотно закрыты, можно заблокировать или разблокировать электрический центральный замок, нажав кнопку **A** на пульте ДУ.

Изнутри двери всегда можно открыть обычным способом.

Центральный замок не сработает, если одна из дверей или дверца багажного отделения неплотно закрыты.

Светодиод на кнопке **A** пульта ДУ сигнализирует о трех возможных состояниях:

- Светодиод мигает, когда ключ находится в замке зажигания в положении «стоянка», или когда ключ не идентифицирован, а также в том случае, если двери автомобиля заблокированы.
- Он загорается, когда ключ находится в замке зажигания в положении «аксессуары и дополнительные потребители электропитания», в положении «включение зажигания» или в положении «включение стартера», а также в том случае, если двери автомобиля заблокированы.
- Он гаснет в том случае, если двери автомобиля или багажное отделение не заблокированы.

СИСТЕМА ЗАЩИТЫ ОТ КРАЖ И НАПАДЕНИЙ

Двери автомобиля и дверца багажного отделения автоматически блокируются, как только скорость автомобиля достигнет 10 км/час.

Включение/Отключение функции блокировки дверей

Нажмите и удерживайте клавишу управления центральным замком до тех пор, пока не раздастся долгий звуковой сигнал.

Разблокировать двери автомобиля и дверцу багажного отделения можно, открыв одну из дверей или нажав на клавишу управления центральным замком.



Запирание дверей вручную

В случае неполадок в электрической цепи двери автомобиля можно запереть вручную, через отверстие **B**, имеющееся на каждой двери.

При открытой двери снимите защитную изоляцию черного цвета (имеется только на задних дверях), вставьте ключ в отверстие и поверните его.

Затем закройте дверь.

После данной операции нажмите кнопку **A** на пульте ДУ или откройте водительскую дверь при помощи ключа, центральный замок снова будет работать в своем обычном режиме.

ВНИМАНИЕ!

Если вы решили ехать на автомобиле с заблокированными дверями, помните, что в случае аварии спасательным службам будет сложнее проникнуть в салон автомобиля.

ОТКРЫВАНИЕ ДВЕРЕЙ, КАПОТА, БАГАЖНОГО ОТДЕЛЕНИЯ

13



Для доступа в багажное отделение существует два способа:

- Нажав на кнопку **A**, можно открыть верхнюю створку **1** дверцы багажного отделения (задняя полка автоматически поднимется вверх, прижавшись к верхней створке, обеспечивая быстрый доступ в багажное отделение).
- Нажав на кнопку **A**, можно открыть верхнюю створку **1**, а затем, нажав на кнопку **B**, и нижнюю створку **2** багажного отделения.

Закрывание верхней и нижней створок дверцы багажного отделения

Закройте створку **2**, а затем створку **1**.

Примечание. Как только скорость автомобиля достигнет 10 км/ч, обе створки дверцы багажного отделения автоматически заблокируются.

Внимание!

Сначала следует открыть верхнюю створку, и только после этого нижнюю створку багажного отделения.

Закрывать всегда следует сначала нижнюю, а затем верхнюю створки багажного отделения.

Нижняя створка багажного отделения выдерживает нагрузку, распределенную по всей ее площади, до 100 кг.

ОТКРЫВАНИЕ ДВЕРЕЙ, КАПОТА, БАГАЖНОГО ОТДЕЛЕНИЯ



Капот моторного отсека

Открывать капот следует только после полной остановки автомобиля.

Для того чтобы открыть капот, потяните на себя рычаг красного цвета, расположенный под панелью приборов.

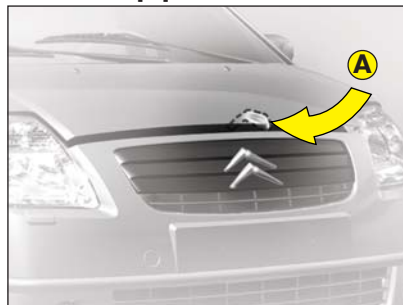

Пользуясь рычагом **A**, расположенным под краем капота по центру, поднимите капот.



Подпорка капота

Выведите подпорку из места ее укладки и поверните таким образом, чтобы она встала в соответствующий паз.

Чтобы закрыть капот

Уберите подпорку на место.

Проверьте, не остались ли в моторном отсеке (на двигателе) посторонние предметы, все ли снятые ранее детали установлены на свои места.

Опуская капот вниз, не доводите его до конца, дайте ему захлопнуться самостоятельно.

Убедитесь в том, что капот надежно закрыт.

ЗАПРАВКА АВТОМОБИЛЯ ТОПЛИВОМ

15



Чтобы открыть лючок заправочной горловины топливного бака, воспользуйтесь специально предусмотренной для этого выемкой.

Пробка топливного бака с замком

Чтобы открыть или закрыть пробку топливного бака, поверните ключ на четверть оборота.

Во время заправки автомобиля топливом установите пробку топливного бака на специальный держатель, расположенный с внутренней стороны лючка.

Для бензиновых двигателей с каталитическим нейтрализатором следует в обязательном порядке использовать только неэтилированный бензин.

Горловина топливного бака в таких моделях имеет меньший диаметр, что позволяет использовать только неэтилированный бензин.

См. раздел «Качество топлива».

При заправке полного бака не следует нажимать на рычаг заправочного пистолета после третьего отключения, в противном случае это может послужить причиной возникновения неполадок в вашем автомобиле.

Емкость топливного бака: примерно 41 литр.

КАЧЕСТВО ТОПЛИВА

Этикетка, наклеенная с внутренней стороны лючка топливного бака, укажет вам марку топлива, соответствующую типу двигателя вашего автомобиля.



НЕЭТИЛИРОВАННЫЙ БЕНЗИН



ДИЗЕЛЬНОЕ ТОПЛИВО

Бензиновые двигатели сконструированы таким образом, что могут работать на бензине марки А-95.

Тем не менее, чтобы поездки на автомобиле с бензиновым двигателем доставляли вам большее удовольствие, мы рекомендуем вам использовать в качестве топлива бензин марки А-98.

ВНИМАНИЕ! При случайной заправке в топливный бак автомобиля топлива, не соответствующего типу двигателя вашего автомобиля, его необходимо слить, и только после этого можно запустить двигатель.

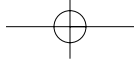

ПЕРЕДНИЕ СИДЕНЬЯ



ПЕРЕДНИЕ СИДЕНЬЯ

17

Регулировка вручную



Подголовник

Чтобы поднять или опустить подголовник, потяните его вперед и одновременно вверх или вниз, в соответствии с выбранным направлением.

Регулировка считается правильной, если верхний край подголовника находится на уровне макушки головы.

Чтобы снять подголовник, установите его в крайнее верхнее положение, затем при помощи монеты отогните фиксатор подголовника и полностью вытяните его.



Наклон спинки сиденья

Для регулировки наклона спинки сиденья вращайте рукоятку регулировки на себя.

Спинку сиденья можно откинуть назад на 45°, отклонив ее до фиксированного положения; разблокировать спинку можно при помощи регулировочной рукоятки, вращая ее от себя.



Регулировка водительского сиденья в продольном направлении

Приподнимите регулировочную скобу вверх и установите сиденье в удобное для вас положение.



Регулировка водительского сиденья по высоте и углу наклона подушки сиденья

Приподнимите регулировочную рукоятку и, используя массу вашего тела, установите сиденье в удобное для вас положение.



Доступ к местам на задних сиденьях

Для доступа к местам на задних сиденьях или для выхода из машины с задних сидений нажмите на рычажок, откинув спинку и переместив водительское сиденье вперед.

Водительское сиденье автоматически установится в исходное положение при посадке на него.

Убедитесь в том, что сиденье надежно зафиксировано на своем месте (в особенности это касается положения, при котором заднее сиденье сложено в положении «папки»).

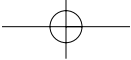

ЗАДНИЕ СИДЕНЬЯ

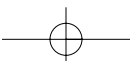
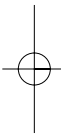
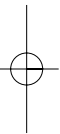

ЗАДНИЕ СИДЕНЬЯ

1 и 3 – функции, имеющиеся также в моделях с жестко закрепленной (нерегулируемой) подушкой заднего сиденья.



Подголовники задних сидений

Подголовники задних сидений можно установить в два положения:

- крайнее нижнее положение, при этом данное место свободно.
 - крайнее верхнее, фиксированное положение в целях обеспечения безопасности пассажиров, занимающих данные места.
- Для снятия подголовников поднимите их вверх до упора и нажмите на фиксатор, чтобы разблокировать их и вынуть.



Регулировка задних сидений в продольном направлении

Со стороны багажного отделения можно изменять его загрузочный объем, сдвигая задние сиденья в продольном направлении.

Нажмите на рычажок 2 (вниз) и установите сиденье в удобное для вас положение.

Находясь на заднем сиденье, можно отрегулировать пространство для ног, приподняв находящуюся под подушкой заднего сиденья регулировочную скобу вверх и установив сиденье в нужное вам положение (имеются три позиции).



Складывающаяся спинка задних сидений

Спинки задних сидений можно полностью или частично сложить.

Опустите подголовники в крайнее нижнее положение, при котором они соприкасаются со спинкой, затем вращайте регулировочную рукоятку 3 назад, в направлении багажного отделения.

Вы можете зафиксировать спинку сиденья в горизонтальном положении, с усилием прислонив ее к подушке заднего сиденья (данную операцию можно облегчить, предварительно сняв подголовники).

Спинку заднего сиденья можно также установить в вертикальном положении, тем самым увеличив загрузочный объем багажного отделения.

При установке спинки сиденья в исходное положение убедитесь в том, что она надежно зафиксирована.



Складывание задних сидений (в положении «сложенной папки»)

Данную операцию можно облегчить, выдвинув вперед передние сиденья при помощи скобы для регулировки сиденья в продольном направлении.

Отодвиньте задние сиденья в крайнее заднее положение при помощи рычажка 2, сложите спинку при помощи регулировочной рукоятки 3, а затем поднимите вверх регулировочную скобу 4.

Сиденья автоматически установятся в положение «сложенной папки».

Установите в исходное положение передние сиденья. Задние сиденья, установленные в положении «сложенной папки», автоматически адаптируются к положению передних сидений.

РЕГУЛИРОВКА РЕМНЕЙ БЕЗОПАСНОСТИ ПО ВЫСОТЕ РЕГУЛИРОВКА РУЛЕВОЙ КОЛОНКИ

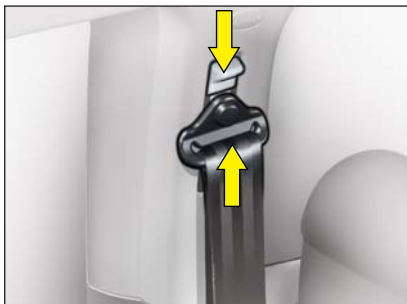

Регулировка ремней безопасности по высоте

Правильно отрегулированный ремень безопасности должен проходить через середину плеча.

Регулировка ремней безопасности по высоте производится только, когда они застегнуты.

Укладка ремней безопасности задних сидений

На ремнях безопасности задних сидений имеется пряжка, с помощью которой можно подогнать ремень безопасности таким образом, чтобы он стал как можно короче. Таким образом, ремни безопасности не будут мешать при установке задних сидений в положение «сложенной папки».

Рулевая колонка регулируется по высоте и глубине.



Операция выполняется только при полной остановке автомобиля.

Прежде чем приступить к регулировке рулевой колонки, сначала отрегулируйте водительское сиденье, установив его в наиболее удобное для вас положение.

Смотрите главу «Водительское место».

Разблокируйте рулевую колонку, сдвинув вниз рычаг регулировки.



Отрегулируйте высоту рулевого колеса, а затем заблокируйте его, потянув до отказа вверх рычаг регулировки.

Убедитесь в том, что после регулировки сохранился хороший обзор комбинации приборов, расположенной на приборной панели.

ВАЖНОЕ ЗАМЕЧАНИЕ!

В целях безопасности не рекомендуется выполнять операции по регулировке рулевой колонки и ремней безопасности во время движения автомобиля.

ПОДУШКИ БЕЗОПАСНОСТИ

21



Подушку безопасности переднего пассажира можно отключить.

Отключение фронтальной подушки безопасности переднего пассажира

Чтобы установить на переднее пассажирское сиденье детское кресло «спиной по ходу движения», необходимо отключить подушку безопасности переднего пассажира. Для этого:

- При выключенном зажигании установите ключ в отверстие **A**.
- Поверните ключ в положение **OFF (выключено)**, теперь подушка безопасности переднего пассажира отключена.
- При включении зажигания на комбинации приборов загорится индикатор отключения фронтальной подушки безопасности переднего пассажира.



Включение фронтальной подушки безопасности переднего пассажира

Когда надобность в отключении фронтальной подушки безопасности отпадет, не забудьте вновь привести ее в рабочее состояние. Для этого:

- При выключенном зажигании установите ключ в положение **ON (включено)**, таким образом снова включив подушку безопасности.
- После включения зажигания на комбинации приборов на несколько секунд загорится индикатор подушки безопасности.

Ни в коем случае не устанавливайте детское кресло для перевозки ребенка на сиденье переднего пассажира в положении «спиной по ходу движения», не отключив фронтальную подушку безопасности, так как в случае дорожно-транспортного происшествия при срабатывании фронтальной подушки безопасности ребенок может получить тяжелые травмы.

СРЕДСТВА БЕЗОПАСНОСТИ ДЛЯ ПЕРЕВОЗКИ ДЕТЕЙ

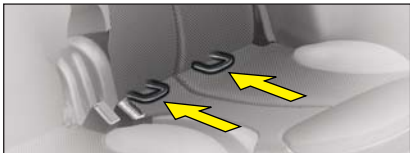

Приспособления для креплений ISOFIX и система креплений при помощи фиксаторов ISOFIX

Задние боковые сиденья вашего автомобиля оборудованы приспособлениями для креплений ISOFIX. Это 2 кольца, расположенные между спинкой и подушкой заднего сиденья на расстоянии примерно 28 см друг от друга.

Детские кресла ISOFIX оборудованы 2 замками, которые легко соединяются с вышеуказанными кольцами. Данная система креплений предусмотрена для детей весом до 22 кг.

При неправильной установке детского кресла в автомобиле утрачивает эффективность система защиты ребенка при дорожно-транспортном происшествии. Система креплений ISOFIX позволит вам ограничить подобный риск и обеспечит надежную, прочную и быструю установку детского кресла в вашем автомобиле.

Модель детского кресла с креплениями типа ISOFIX **KIDDY ISOFIX** (1) предназначена для использования в автомобилях марки «СИТРОЕН» и продается в розничной сети фирмы.

В вашем автомобиле детское кресло для перевозки детей весом от 9 до 18 кг можно устанавливать при помощи креплений ISOFIX только в положении «лицом по ходу движения».

Детские кресла с системой креплений KIDDY ISOFIX можно также устанавливать в автомобилях, где сиденья не оборудованы креплениями ISOFIX. В этом случае детское кресло следует в обязательном порядке пристегнуть к сиденью автомобиля при помощи ремней безопасности.

УСТАНОВКА ДЕТСКОГО КРЕСЛА при помощи ремней безопасности

Согласно директиве 2000/3, в нижеприведенной таблице указывается, на каких местах в вашем автомобиле можно установить детское кресло, крепящееся при помощи ремня безопасности и предназначенное для установки по «универсальной» группе для одной или нескольких весовых категорий.

Пассажи́рское место	Весовые категории			
	<10 кг (группа 0) <13 кг (группа 0+)	9–18 кг (группа 1)	15–25 кг (группа 2)	22–36 кг (группа 3)
Сиденье переднего пассажира (а)				
В фиксированном положении	U	U	U	U
В приподнятом положении	U (R)	U (R)	U (R)	U (R)
Заднее пассажирское место	U	U	U	U

U: Место, приспособленное для установки универсального детского кресла – «спиной или лицом по ходу движения»

U (R): Место, приспособленное для установки универсального детского кресла «спиной по ходу движения» и «лицом по ходу движения». Сиденье следует установить в максимально приподнятое положение.

(а): Перед установкой детского кресла на месте переднего пассажира вам следует ознакомиться с действующим в вашей стране законодательством по вопросу перевозки детей на этом месте.

(1): В приспособления ISOFIX можно устанавливать только детские кресла типа ISOFIX, омологированные именно для вашего автомобиля.

При установке детского кресла скрупулезно следуйте указаниям, изложенным производителем в инструкции по установке.

БАГАЖНОЕ ОТДЕЛЕНИЕ

23

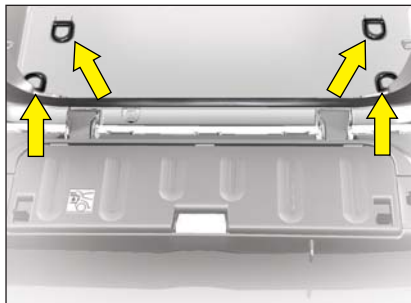

Кольца для крепления грузов

Для закрепления грузов в багажном отделении используйте четыре кольца, установленных в полу багажного отделения. Во избежание смещения груза при резком торможении, при перевозке тяжелых предметов рекомендуется размещать их на полу багажного отделения как можно ближе к его передней части.



Доступ в багажное отделение через крышку в нижней створке

Доступ в багажное отделение возможен как при открытой, так и при закрытой нижней створке. Для того чтобы открыть крышку нижней створки, приподнимите две защелки, расположенные по бокам створки.

Крышка нижней створки имеет опору, которая предотвращает ее падение при доступе в багажное отделение через закрытую нижнюю створку.

Тем не менее, падения крышки можно избежать, если вообще ее снять, чтобы иметь беспрепятственный доступ в багажное отделение.



Нижняя створка багажного отделения выдерживает нагрузку до 100 кг, распределенную по всей ее площади.

ВАРИАНТЫ РАСПОЛОЖЕНИЯ ЗАДНИХ СИДЕНИЙ

ПЕРЕВОЗКА ДЛИННОМЕРНЫХ ПРЕДМЕТОВ

Задние сиденья

Для наиболее эффективного использования внутреннего пространства в салоне автомобиля вы можете варьировать расположение задних сидений.

В целях безопасности воспользуйтесь кольцами для крепления грузов, имеющимися в полу багажного отделения.

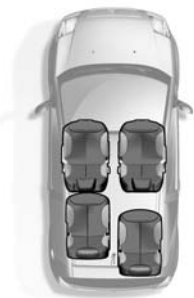

**Вариант
с 4 местами**

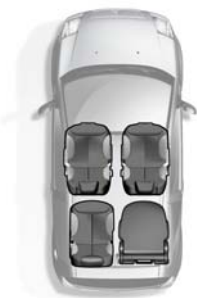

**Вариант
со сложенными спинками сидений**

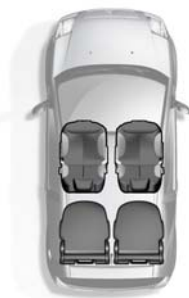

**Вариант
с сиденьями в положении «сложенной папки»**



ЗАДНЯЯ ПОЛКА

25



Снятие задней полки

- Откройте верхнюю створку багажного отделения.
- Отсоедините шнуры от полки.
- С усилием потяните полку вниз, чтобы вывести шарнирные соединения из пазов.

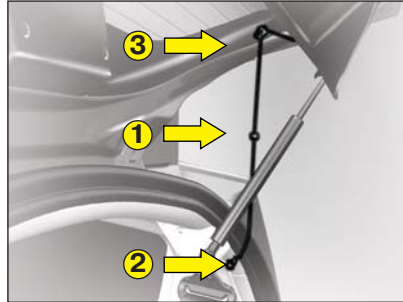

Установка задней полки

- Откройте верхнюю створку багажного отделения.
- Взяв полку, поверните ее к себе нижней частью.
- Вставьте оба шарнирных соединения в пазы, имеющиеся на обивке верхней створки багажного отделения.
- Присоедините шнуры (с правой стороны: проверьте, проходит ли шнур с наружной стороны от упора двери, и установите шарик шнура между местом крепления в багажном отделении 2 и направляющей створки 3).

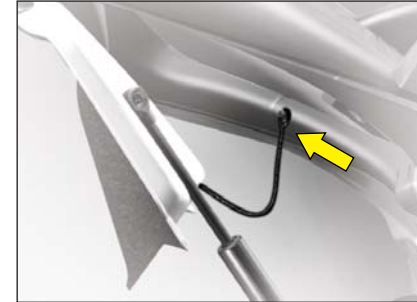

Не кладите на заднюю полку тяжелые или твердые предметы. Они могут повредить электрические нити обогревателя заднего стекла, а при экстренном торможении или при дорожно-транспортном происшествии – стать причиной серьезной травмы.

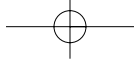

ВОДИТЕЛЬСКОЕ МЕСТО

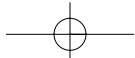
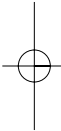
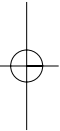
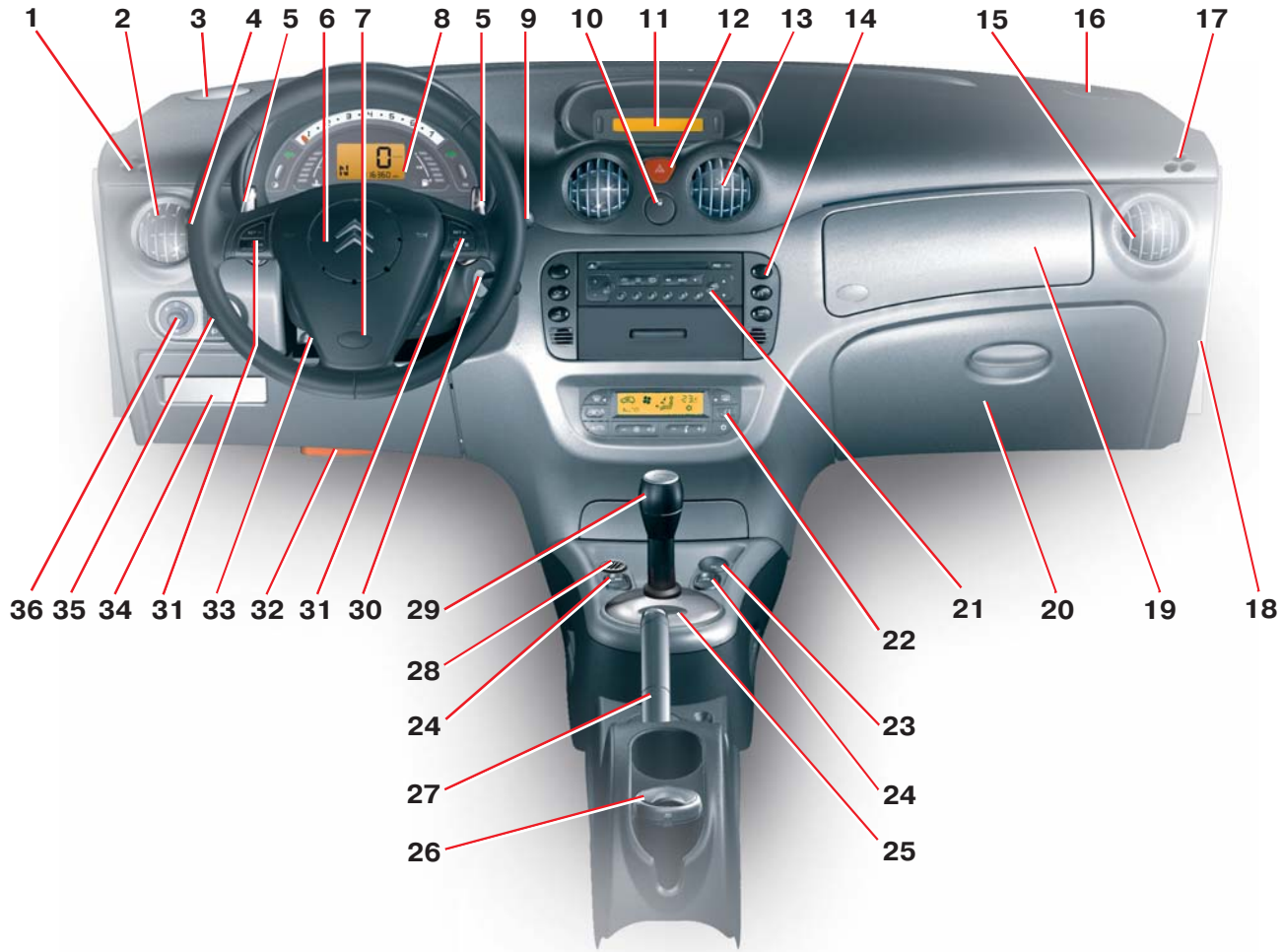

ВОДИТЕЛЬСКОЕ МЕСТО

27

- 1** Сопла обдува боковых стекол
- 2** Боковое вентиляционное сопло
- 3** Динамик (твитер)
- 4** Подрулевой переключатель с функциями:
 - Включения габаритных огней, ближнего и дальнего света
 - Включения указателей поворотов
 - Включения передних противотуманных фар
 - Включения задних противотуманных огней
- 5** Подрулевые рычажки переключения передач (с коробкой передач типа SensoDrive)
- 6** Звуковой сигнал
- 7** Подушка безопасности водителя
- 8** Комбинация приборов
- 9** Подрулевой переключатель с функциями:
 - Включения стеклоочистителя ветрового стекла
 - Включения стеклоомывателя ветрового стекла
 - Включения стеклоочистителя заднего стекла
 - Включения подрулевого пульта управления автомагнитолой
 - Управления бортовым компьютером
- 10** Клавиша управления центральным замком дверей и створками багажного отделения
- 11** Многофункциональный дисплей
- 12** Клавиша включения огней аварийной остановки
- 13** Центральная решетка с вентиляционными соплами
- 14** Клавиши управления:
 - Противоугонная сигнализация
 - Система датчиков парковки (Парктроник)
 - Система оповещения о превышении запрограммированной скорости
 - Система стабилизации курсовой устойчивости (ESP)
- 15** Боковое вентиляционное сопло
- 16** Динамик (твитер)
- 17** Сопло обдува боковых стекол
- 18** Отверстие для ключа:
 - Включение/отключение подушки безопасности переднего пассажира
- 19** Подушка безопасности переднего пассажира
- 20** Нижний перчаточный ящик.
 - Отделение для хранения бортовых документов
- 21** Место для установки автомагнитолы
- 22** Органы управления кондиционером или системой отопления/вентиляции
- 23** Электророзетка на 12 В
- 24** Клавиши управления электростеклоподъемниками передних дверей
- 25** Клавиша включения режима AUTO (с коробкой передач типа SensoDrive)
- 26** Съёмная пепельница
- 27** Стояночный тормоз
- 28** Отделение для хранения мелких предметов
- 29** Рычаг переключения передач
- 30** Замок зажигания с противоугонным устройством
- 31** Клавиши управления круиз-контролем
- 32** Рычаг открывания капота
- 33** Рычаг для регулировки рулевой колонки
- 34** • Отделения для мелких предметов (карманы)
 - Крышка блока предохранителей
- 35** Корректор света фар
- 36** Рукоятка регулировки наружных зеркал заднего вида с электроприводом

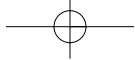

КОМБИНАЦИЯ ПРИБОРОВ

Клавиши управления

- Реостат подсветки комбинации приборов
- Клавиша режима вождения в темное время суток

Индикатор температуры охлаждающей жидкости

Тахометр
(в период обкатки автомобиля см. главу «Обкатка автомобиля»)

Индикатор уровня топлива

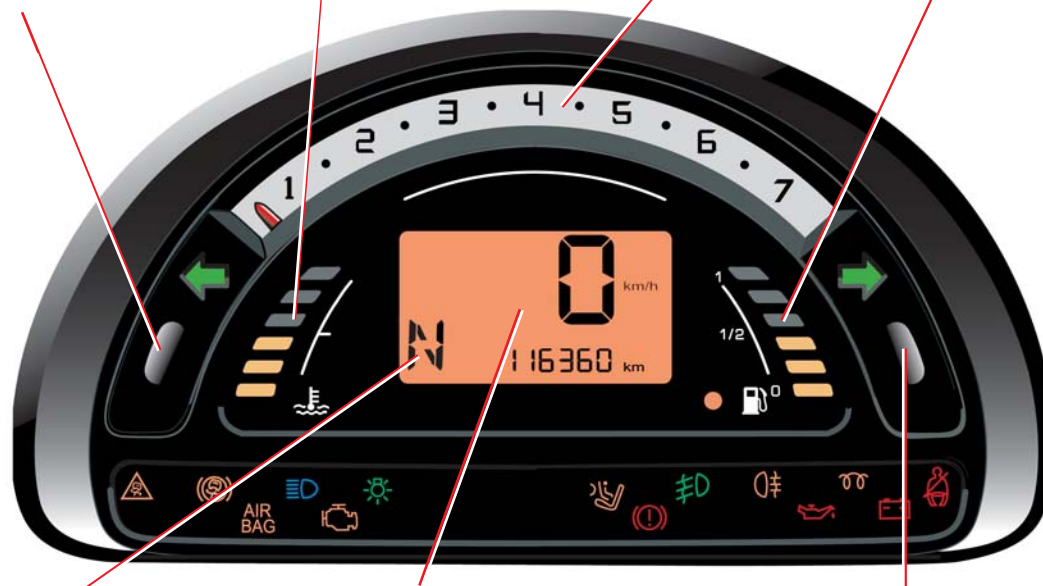

Индикация положения селектора автоматической коробки передач / коробки передач SensoDrive

Дисплей

- Индикатор уровня масла в двигателе
- Индикатор техобслуживания
- Счетчик общего пробега
- Счетчик ежедневного пробега
- Спидометр
- Бортовой компьютер

Клавиши управления

- Выбор функции – счетчик общего пробега/счетчик ежедневного пробега
- Клавиша обнуления счетчика ежедневного пробега

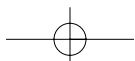

КОМБИНАЦИЯ ПРИБОРОВ

Дисплей

При включении зажигания на дисплее последовательно загораются:

- Индикатор уровня масла в двигателе.
- Индикатор техобслуживания.
- Счетчик общего/ежедневного пробега или бортовой компьютер.

Индикатор уровня масла в двигателе

При включении зажигания на дисплее в течение нескольких секунд отображаются данные об уровне масла в двигателе, а затем – данные индикатора техобслуживания.



Maxi = На дисплее мигает надпись **maxi** и 6 клеточек.

Это указывает на повышенный уровень масла в двигателе.

Проверьте уровень масла в двигателе при помощи маслоизмерительного щупа.

Проконсультируйтесь со специалистами на СТО «СИТРОЕН».

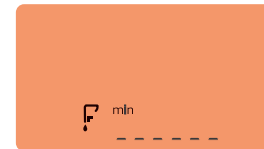

Mini = На дисплее мигает надпись **mini** и 6 черточек.

Это указывает на недостаточный уровень масла в двигателе.

Проверьте уровень масла в двигателе при помощи маслоизмерительного щупа.

Проконсультируйтесь со специалистами на СТО «СИТРОЕН».



Мигание черточек на дисплее указывает на неисправности в системе.

Проконсультируйтесь со специалистами на СТО «СИТРОЕН».

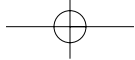

КОМБИНАЦИЯ ПРИБОРОВ

Счетчик общего/ежедневного пробега

При открывании двери автомобиля на дисплее отображаются данные об общем или ежедневном пробеге автомобиля.



При включении зажигания, после появления на дисплее информации об уровне масла в двигателе и индикаторе техобслуживания, снова появляются данные, отображавшиеся на дисплее в момент последнего выключения зажигания.



Обнуление счетчика ежедневного пробега

Данная операция производится только при включенном зажигании.

Чтобы сбросить данные счетчика ежедневного пробега, после отображения данных о ежедневном пробеге нажмите и удерживайте кнопку обнуления счетчика ежедневного пробега **B**.

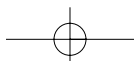
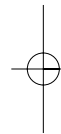
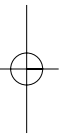

КОМБИНАЦИЯ ПРИБОРОВ

31



Реостат подсветки комбинации приборов

Подсветка приборов загорается при включении габаритных огней и освещает:

- На комбинации приборов: тахометр, дисплей, индикатор температуры охлаждающей жидкости и индикатор уровня топлива.
- Дисплей.
- Дисплей системы кондиционирования.

Выбор режима и уровня освещенности производится нажатием на клавишу **A** реостата подсветки, расположенной на комбинации приборов.

Режим вождения в темное время суток (с включенными фарами):

4 уровня освещенности + 1 уровень в режиме black panel.

Регулировка осуществляется последовательным нажатием на клавишу **A**, по следующему циклу:

4-й уровень → 3-й уровень → 2-й уровень → 1-й уровень → режим black panel.

Данная функция позволяет достичь наиболее комфортного уровня визуального обзора при вождении автомобиля в темное время суток.

В режиме black panel на дисплее отображается только следующая информация:

- световые индикаторы в зоне **C** (внутренняя зона комбинации приборов).
- указатели поворотов;
- спидометр;
- положение селектора переключения передач (в автомобиле с АКПП/коробкой передач типа SensoDrive).

Иногда на дисплее на некоторое время автоматически появляется та или иная информация. Кроме того, нужную информацию может вывести на дисплей сам водитель.

Например:

- Загорается индикатор уровня топлива и индикатор минимального уровня топлива.
- Загорается индикатор температуры охлаждающей жидкости и пиктограммы, предпоследняя клеточка которой предупреждает о критической температуре охлаждающей жидкости.
- При нажатии на клавишу **B** на некоторое время загорается счетчик общего и ежедневного пробега автомобиля.
- При нажатии на соответствующую клавишу на некоторое время загорается дисплей системы кондиционирования воздуха с автоматическим режимом регулирования.
- На некоторое время включается подсветка дисплея с информацией бортового компьютера.

ИНДИКАТОР ТЕХОБСЛУЖИВАНИЯ

Индикатор техобслуживания (ТО) сообщает вам, сколько километров осталось до следующего планового ТО вашего автомобиля в соответствии с сервисной книжкой. Данная информация зависит от двух параметров: пробега автомобиля и времени, истекшего с момента последнего техобслуживания автомобиля.

Как работает индикатор:

Сразу после включения зажигания и отображения информации об уровне масла в двигателе на дисплее появляется изображение гаечного ключа, обозначающее ТО; далее появляется счетчик пробега, указывающий, сколько километров осталось пройти вашему автомобилю до следующего ТО.

Например. Вашему автомобилю до следующего техобслуживания осталось пройти:



Через 5 секунд после включения зажигания на дисплее появляется обычная информация об общем или ежедневном пробеге автомобиля.

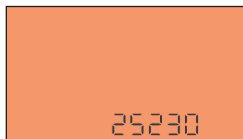

Если до следующего техобслуживания автомобиля осталось менее 1000 км.

При включении зажигания на дисплее в течение 5 секунд отображается информация об уровне масла в двигателе, затем появляется мигающее изображение гаечного ключа и данные об общем пробеге автомобиля.

Например. Вашему автомобилю до следующего техобслуживания осталось пройти:



Через 5 секунд на дисплее вновь появляется информация об общем и ежедневном пробеге, а также ровно светится изображение гаечного ключа.

Это означает, что в ближайшее время автомобиль должен пройти техобслуживание.

На дисплее появляется информация об общем или ежедневном пробеге автомобиля.



В случае, когда срок проведения очередного техобслуживания уже прошел.

Каждый раз при включении зажигания на дисплее на 5 секунд отображается информация об уровне масла в двигателе, затем появляется мигающее изображение гаечного ключа, а также ровным светом горит индикация общего пробега автомобиля.

Например. Перепробег вашего автомобиля составляет 300 километров. Вам следует как можно быстрее провести техобслуживание вашего автомобиля.



Через 5 секунд после включения зажигания на дисплее ровным светом горит изображение гаечного ключа, а также отображаются данные об общем пробеге автомобиля.



ИНДИКАТОР ТЕХОБСЛУЖИВАНИЯ

33

Периодичность техобслуживания

В том случае, если ваш автомобиль эксплуатируется в особо жестких условиях, необходимо прибегнуть к плану техобслуживания «по особым условиям», (смотрите главу «Особые условия»), предусматривающему более короткие периоды времени между каждым ТО (см. сервисную книжку).

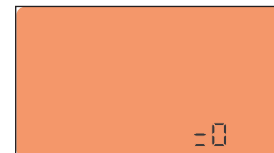

Обнуление счетчика

Обычно данную операцию проводит представитель СТО «СИТРОЕН» после каждого проведенного техобслуживания. Тем не менее, в случае если вы самостоятельно проводите техобслуживание вашего автомобиля, процедура обнуления счетчика выглядит следующим образом:

- Выключите зажигание.
- Нажмите и удерживайте кнопку **1**.
- Включите зажигание.
- Удерживайте кнопку **1** до тех пор, пока на счетчике не появится 0 и не исчезнет изображение гаечного ключа.
- Выключите зажигание.

СВЕТОВЫЕ ИНДИКАТОРЫ



Индикатор указателя левого поворота

Смотрите раздел «Подача сигналов».



Индикатор указателя правого поворота

Смотрите раздел «Подача сигналов».



Индикатор включения противотуманных фар

Смотрите раздел «Подача сигналов».

При включении сигнала аварийной остановки одновременно мигают оба указателя поворота.



Индикатор включения габаритных огней

Смотрите раздел «Подача сигналов».



Индикатор включения дальнего света фар

Смотрите раздел «Подача сигналов».



Индикатор включения задних противотуманных огней

Смотрите раздел «Подача сигналов».

СВЕТОВЫЕ ИНДИКАТОРЫ

35



Индикатор, сообщающий о том, что водитель не пристегнул ремень безопасности

Данный индикатор загорается при включении зажигания в том случае, когда водитель не пристегнул ремень безопасности. Включение данного индикатора может сопровождаться звуковым сигналом, при этом сам индикатор будет мигать.



Индикатор подушки безопасности

Смотрите главу «Подушки безопасности».

Данный индикатор не должен гореть при работающем двигателе. В случае если он горит не мигая, следует немедленно обратиться на СТО «СИТРОЕН».



Индикатор стояночного тормоза, уровня тормозной жидкости и неполадок в системе распределения тормозных усилий

При работающем двигателе индикатор указывает на то, что:

- автомобиль поставлен на стояночный тормоз или не полностью снят с него;
- уровень тормозной жидкости недостаточен;
- имеются неполадки в тормозной системе.

Если индикатор горит, в то время как стояночный тормоз отпущен, немедленно остановитесь и обратитесь на СТО «СИТРОЕН».



Индикатор отключения подушки безопасности переднего пассажира

Смотрите главу «Подушки безопасности».



Индикатор зарядки аккумуляторной батареи

Данный индикатор не должен гореть при работающем двигателе. В случае если он горит ровным светом, следует немедленно обратиться на СТО «СИТРОЕН».



Индикатор работы двигателя (автодиагностика)

Если индикатор мигает или загорается во время движения автомобиля, то он указывает на возникшую неполадку в работе системы впрыска, зажигания или системы каталитического нейтрализатора (в зависимости от страны).

Следует как можно скорее обратиться на СТО «СИТРОЕН».



Индикатор давления масла в двигателе

Если индикатор загорается во время движения автомобиля, следует немедленно остановиться, выключить двигатель и проверить уровень масла (смотрите главу «Уровни заправочных жидкостей»).

В случае если он продолжает гореть несмотря на нормальный уровень масла в двигателе, следует немедленно обратиться на СТО «СИТРОЕН».



Индикатор системы динамической стабилизации курсовой устойчивости (ESP)

Загорается при работе системы
При срабатывании системы ESP на комбинации приборов начинает мигать индикатор ESP.

Загорается при неполадках

Если при движении автомобиля на комбинации приборов загорится индикатор ESP и раздастся короткий звуковой сигнал, это указывает на неполадку в системе. Обратитесь на СТО «СИТРОЕН» с просьбой провести проверку данной системы. Смотрите главу «Проверка системы динамической стабилизации курсовой устойчивости (ESP)». При отключении данной функции Индикатор горит ровным светом.

СВЕТОВЫЕ ИНДИКАТОРЫ



Индикатор предпускового подогрева дизельного двигателя

Смотрите правила запуска дизельного двигателя.

Смотрите главу «Запуск двигателя».



Индикатор системы ABS

Индикатор системы ABS загорается при включении зажигания и должен погаснуть через несколько секунд.

В случае если индикатор не гаснет, речь может идти о неполадке в данной системе (см. главу «Тормозная система»).

Индикатор уровня топлива

Индикатор наличия воды в дизельном топливе

При обнаружении воды в дизельном топливе на дисплее комбинации приборов мигают все клеточки индикации уровня топлива.

Следует обратиться на СТО «СИТРОЕН».



Индикатор повышенной температуры охлаждающей жидкости и уровня охлаждающей жидкости в системе охлаждения

В случае, если постоянным светом горят все клеточки пиктограммы и при этом раздается короткий звуковой сигнал, это указывает на явно повышенную температуру охлаждающей жидкости в двигателе. Следует немедленно остановиться.

Индикатор обнаружения неисправностей в контуре охлаждения (касается только двигателей типа HDi):

Мигание последней клеточки пиктограммы индикатора температуры охлаждающей жидкости сопровождается коротким звуковым сигналом, что указывает на неисправность в контуре охлаждения двигателя.

В обоих случаях следует немедленно остановиться и выключить зажигание. Электровентилятор радиатора еще некоторое время будет работать. В качестве первичной диагностики, прежде всего проверьте уровень охлаждающей жидкости в двигателе. Смотрите главу «Техническое обслуживание».

Повышение температуры охлаждающей жидкости, а также неисправности в контуре охлаждения могут иметь многочисленные печальные последствия, поэтому следует немедленно обратиться на СТО «СИТРОЕН».



Индикатор минимального уровня топлива / Индикатор уровня топлива

При полном топливном баке на дисплее горят 6 клеточек, которые затем постепенно, одна за другой, гаснут. Каждая из первых пяти клеточек примерно соответствует 7 литрам топлива.

Когда загорается индикатор минимального уровня топлива и раздается короткий звуковой сигнал, в топливном баке остается около 6 литров.

При включении режима black panel, если в топливном баке остается около 6 литров, на дисплее загорается индикатор уровня топлива.

Примечание: при включении зажигания индикаторы будут гореть в течение 5 секунд.

На неполадки в следующих системах указывает включение соответствующих индикаторов, сопровождаемое коротким звуковым сигналом: индикатор работы двигателя; индикатор автодиагностики двигателя, индикатор системы подушек безопасности; индикатор зарядки АКБ; индикатор давления масла в двигателе; индикатор стояночного тормоза; индикатор системы ABS; индикатор системы ESP.

МНОГОФУНКЦИОНАЛЬНЫЙ ДИСПЛЕЙ

37



Цифровые часы

Для настройки цифровых часов: нажмите на клавишу **A**, чтобы выставить час, и на клавишу **B**, чтобы выставить минуты.

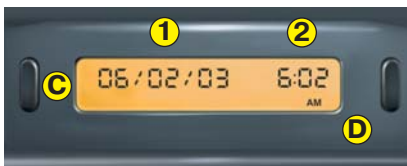

Дисплей А

C Клавиша доступа к меню функций дисплея.

D Клавиша настройки параметров функций дисплея.

1 Зона сообщений.

2 Время или температура.

При включении зажигания на дисплее появляется текущее время, кроме тех случаев, когда температура наружного воздуха колеблется в промежутке от +3 до -3°C (предупреждение о возможном появлении гололеда на дорожном покрытии).

Примечание. Значение температуры наружного воздуха, отображаемое на дисплее, может превышать реальное значение в случае, если автомобиль стоит под открытым солнцем.

Меню индикации сообщений на дисплее (см. таблицу)

При помощи меню можно изменить различные параметры функций.

Порядок индикации функций на дисплее и изменения их параметров:

- Длительное нажатие на клавишу **C** позволяет вывести на дисплей меню.
- Краткое нажатие на клавишу **C** позволяет выбрать нужную функцию.
- Краткие нажатия на клавишу **D** позволяют изменять параметры функций.

Номер п/п	Функции	Параметры функций
1	Язык	Выбор языка сообщений
2	Часы	Настройка часов (от 0 до 11 (AM/PM) или от 0 до 23 часов)
3	Минуты	Настройка минут (от 0 до 59 минут)
4	Год	Настройка года (2002, 2003, и т. д.)
5	Месяц	Настройка месяцев (от 1 до 12)
6	Число	Настройка чисел (от 1 до 31)
7	Временной цикл	Временной цикл (12 часов или 24 часа)
8	Единицы измерения температуры	Настройка единиц измерения температуры (°C или °F)

МНОГОФУНКЦИОНАЛЬНЫЙ ДИСПЛЕЙ



Дисплей В

А Клавиша доступа к меню функций дисплея.

В Клавиша установки параметров функций дисплея.

1 Зона сообщений.

2 Время.

3 Температура.

При включении зажигания на дисплее появляется текущее время, кроме тех случаев, когда температура наружного воздуха колеблется в промежутке от +3 до -3°C (предупреждение о возможном появлении гололеда на дорожном покрытии).

Меню индикации сообщений на дисплее (см. таблицу)

При помощи меню можно изменить параметры функций.

Порядок индикации функций на дисплее и изменения их параметров:

- Длительное нажатие на клавишу **А** позволяет вывести на дисплей меню,
- Краткое нажатие на клавишу **А** позволяет выбрать нужную функцию,
- Краткие нажатия на клавишу **В** позволяют изменять параметры функций.

Номер п/п	Функции	Параметры функций
1	Язык	Выбор языка сообщений
2	Единицы измерения скорости	Настройка единиц измерения скорости (км/ч или миль/ч)
3	Единицы измерения температуры	Настройка единиц измерения температуры (°C или °F)
4	Временной цикл	Временной цикл (12 часов или 24 часа)
5	Часы	Настройка часов (от 1 до 12 (AM/PM) или от 0 до 23 часов)
6	Минуты	Настройка минут (от 0 до 59 минут)
7	Год	Настройка года (00, 001, и т. д.)
8	Месяц	Настройка месяцев (от 1 до 12)
9	Число	Настройка чисел (от 1 до 31)

БОРТОВОЙ КОМПЬЮТЕР

39



Бортовой компьютер, встроенный в комбинацию приборов (дисплей А или цифровые часы)

Бортовой компьютер выдает 4 вида информации на дисплее комбинации приборов.

- Запас автономного хода автомобиля.
- Средний расход топлива.
- Расход топлива в данный момент.
- Средняя скорость.



Бортовой компьютер с дисплеем В

Бортовой компьютер выводит 5 видов информации на дисплей, расположенный на панели приборов.

- Запас автономного хода автомобиля.
- Пройденное расстояние.
- Средний расход топлива.
- Расход топлива в данный момент.
- Средняя скорость.



Кратко нажимая кнопку на торцевой части подрулевого рычага управления стеклоочистителями или нажимая клавишу «0» на подрулевом пульте управления автомагнитолой, выберите нужную информацию и выведите ее на дисплей.

Для стирания из памяти бортового компьютера (сброса на «0») какого-либо типа информации нажмите и удерживайте несколько секунд кнопку на торцевой части подрулевого рычага управления стеклоочистителями до тех пор, пока нужное сообщение не появится на дисплее.

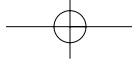

БОРТОВОЙ КОМПЬЮТЕР

Бортовой компьютер, встроенный в комбинацию приборов

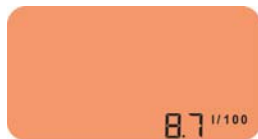
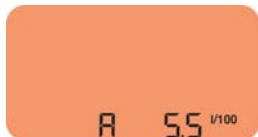

Запас автономного хода

Указывается количество километров, которое можно проехать с имеющимся на данный момент запасом топлива.

При включении индикатора минимального уровня топлива на дисплее появляется соответствующее значение запаса автономного хода.

При начале движения автомобиля с места значение запаса автономного хода появляется на дисплее только в случае, если горит индикатор минимального уровня топлива.

Когда запас автономного хода составляет менее 30 километров, на дисплее продолжают гореть только три клеточки.

Через некоторое время после реинициализации бортового компьютера индикация реального запаса автономного хода восстанавливается.

Средний расход топлива

Соотношение между израсходованным топливом и расстоянием, пройденным автомобилем с момента последнего обнуления показаний бортового компьютера.

Расход топлива в данный момент

Расчет основан на данных о расходе топлива, полученных за последние 2 секунды. Данная функция доступна только тогда, когда скорость автомобиля превысит 30 км/ч.

Средняя скорость

Расчитывается от последнего обнуления бортового компьютера путем деления пройденного расстояния на время, затраченное на его покрытие (при включенном зажигании).

Пройденное расстояние

Указывается количество пройденных километров с момента последнего обнуления показаний бортового компьютера.

Бортовой компьютер с дисплеем В

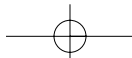
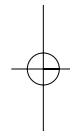
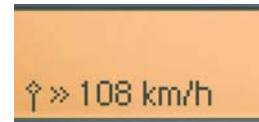

ИНДИКАЦИЯ СООБЩЕНИЙ

Дисплей А

Текст сообщения	Соответствующая информация
MODE ECONOM ACTIF	См. главу «Экономичный режим»
PILE TELECOMMANDE USEE	Вышел из строя элемент питания пульта ДУ
PORTE AVANT GAUCHE OUVERTE	Открыта или плохо закрыта передняя левая дверь
PORTE AVANT DROITE OUVERTE	Открыта или плохо закрыта передняя правая дверь
PORTES OUVERTES	Открыты или плохо закрыты передние двери
COFFRE OUVERT	Открыта или плохо закрыта дверца багажного отделения

Дисплей В

Текст сообщения	Соответствующая информация
MODE ECONOM ACTIF	См. главу «Экономичный режим»
PILE TELECOMMANDE USEE	Вышел из строя элемент питания пульта ДУ

*Тексты сообщений могут отличаться в зависимости от страны поставки или модификации автомобиля.

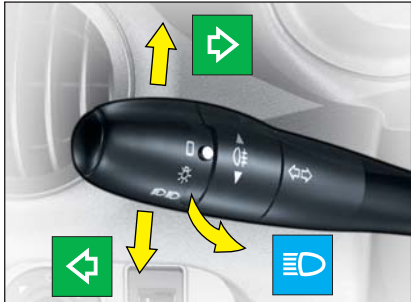

Указатели поворотов

При перемещении рычага включения указателей поворотов вниз включается указатель левого поворота, а при перемещении его вверх – правого поворота.

Включение указателя поворотов осуществляется перемещением рычага из нейтрального положения. С возвратом руля в исходное положение рычаг включения указателей поворотов автоматически вернется в нейтральное положение.

Подача светового сигнала (мигание фарами)

Потянув рычаг на себя, краткими нажатиями на него можно подавать световые сигналы даже при выключенном зажигании.

Подача звукового сигнала (клаксон)

Для подачи звукового сигнала нажмите на центральную часть рулевого колеса.

ПОДАЧА СИГНАЛОВ

Сигнал аварийной остановки

При включении сигнала аварийной остановки указатели поворотов начинают одновременно мигать.

Сигнал аварийной остановки следует использовать только в случае реальной опасности, для аварийной остановки или вождения в исключительных обстоятельствах.

Сигнал аварийной остановки включается даже при выключенном зажигании.

Звуковой предупредительный сигнал

Автомобиль способен информировать вас о различных ситуациях при помощи звуковых сигналов:

- **1 длинный звуковой сигнал** = информирует о подтверждении исполнения команды.
- **3 коротких звуковых сигнала** = сигнал тревоги (например, в случае выхода из строя следующих систем загораются соответствующие световые индикаторы: автодиагностики работы двигателя; подушки безопасности; зарядки АКБ; давления масла в двигателе; стояночного тормоза; индикатор системы ABS; системы ESP, предупредительного сигнала о превышении скорости).



Экстренное включение огней аварийной остановки

При экстренном торможении или резком замедлении движения автомобиля происходит экстренное включение огней аварийной остановки.

Через некоторое время огни аварийной остановки автоматически выключаются. Их можно также выключить вручную, нажав на кнопку включения огней аварийной остановки, расположенную на панели приборов.

При движении с включенными огнями аварийной остановки указатели поворотов не работают.

ПОДАЧА СИГНАЛОВ

43

Включение источников наружного освещения



Все источники наружного освещения выключены

Поверните вперед кольцо **A** на рычаге включения указателей поворотов.



Габаритные огни

При включении габаритных огней загорается соответствующий индикатор.

Поверните вперед кольцо **A** на рычаге включения указателей поворотов.



Ближний свет фар

Переключение фар – ближний/дальний свет

Для переключения света фар с дальнего на ближний потяните на себя до конца рычаг указателей поворотов.

Звуковой сигнал, предупреждающий, что не выключен свет фар или оставлен ключ в замке зажигания

Звуковой сигнал, раздающийся при открывании водительской двери при выключенном зажигании, указывает на то, что не выключены фары или оставлен ключ в замке зажигания. Звуковой сигнал прекращается после выключения фар или вынимания ключа из замка зажигания, а также после закрытия водительской двери или при включении зажигания.

Примечание: звуковой сигнал, оповещающий о невыключенных фарах, через некоторое время прекращается.

Выключение фар ближнего света с некоторой задержкой

Через минуту после выключения зажигания потяните на себя рычаг включения указателей поворотов – загорится ближний свет фар, который позволит вам, например, найти дорогу на слабоосвещенной стоянке. Через минуту ближний свет фар автоматически выключится.

Также можно выключить ближний свет фар, не прибегая к функции их отключения с задержкой. Для этого еще раз потяните на себя рычаг включения указателей поворотов.



Корректор света фар

В зависимости от загрузки автомобиля, рекомендуется отрегулировать направленность светового пучка фар.

На панели приборов слева от места водителя имеется корректор света фар в зависимости от нагрузки автомобиля.

Положение 0: нулевая.

Положение 1: частичная.

Положение 2: средняя.

Положение 3: полная.

ПОДАЧА СИГНАЛОВ



Автомобиль, оборудованный ЗАДНИМИ ПРОТИВОТУМАННЫМИ ОГНЯМИ
(Кольцо В)



Включены задние противотуманные огни

Поверните вперед кольцо В на рычаге включения указателей поворотов.

Загорится соответствующий световой индикатор.

Задние противотуманные огни включаются одновременно с фарами ближнего или дальнего света.



Автомобиль, оборудованный ПРОТИВОТУМАННЫМИ ФАРАМИ И ЗАДНИМИ ПРОТИВОТУМАННЫМИ ОГНЯМИ
(Кольцо С)

Противотуманные фары и задние противотуманные огни выключены

Поверните вперед кольцо С на рычаге включения указателей поворотов.



Противотуманные фары включены

Противотуманные фары включаются одновременно с габаритными огнями или с фарами ближнего света.

Поверните вперед кольцо С на рычаге включения указателей поворотов.



Противотуманные фары и задние противотуманные огни включены

Противотуманные фары и задние противотуманные огни включаются одновременно с габаритными огнями или с фарами ближнего света.

Выключение:

Один поворот назад – выключаются задние противотуманные огни.

Второй поворот назад – выключаются противотуманные фары и задние противотуманные огни.

Примечание: задние противотуманные огни следует включать только в условиях тумана или снегопада.

ПОДАЧА СИГНАЛОВ

45



Фары выключены или включены в автоматическом режиме

Включение света фар в автоматическом режиме

Габаритные огни и ближний свет фар включаются в автоматическом режиме в условиях слабой освещенности, а также при непрерывной работе стеклоочистителей.

Они гаснут, как только прекращается работа стеклоочистителей в непрерывном режиме, или улучшаются условия освещенности.

Чтобы включить или выключить данную функцию:

- Установите ключ в замке зажигания в положение «Дополнительные электроприборы и аксессуары» (1-я метка в замке зажигания при повороте ключа вперед).
- Установите кольцо для включения источников наружного освещения в положение **0**.
- Нажмите на кнопку **B** на торцевой части подрулевого рычага включения указателей поворотов, дождавшись короткого звукового сигнала, подтверждающего включение или выключение данной функции.



Не заслоняйте датчик освещенности, расположенный посередине панели приборов.

ОБЗОРНОСТЬ



Стеклоочиститель ветрового стекла

- 1 Ускоренный режим работы.
- 2 Нормальный режим работы.
- 3 Прерывистый или автоматический режим работы.
- 4 Стеклоочистители выключены.
- 5 Разовый режим работы (потяните рычаг управления стеклоочистителями вниз).

Автомобиль, не оборудованный датчиком дождя

Положение 1: Скорость работы стеклоочистителей регулируется автоматически в зависимости от скорости движения автомобиля.

Примечание. В положении 2 или 3: на остановке скорость работы стеклоочистителей автоматически снижается.

Автомобиль, оборудованный датчиком дождя.

Положение 1: Скорость работы стеклоочистителей регулируется автоматически в зависимости от интенсивности осадков.

Примечание. В положении 2 или 3: на остановке скорость работы стеклоочистителей автоматически снижается.

В целях безопасности система автоматического включения стеклоочистителей отключается при выключении зажигания.

Чтобы восстановить эту функцию при включении зажигания:

- установите рычаг управления стеклоочистителями в **положение Agret** (выключенные стеклоочистители),
- установите рычаг управления стеклоочистителями в **нужное вам положение**.

О восстановлении данной функции свидетельствует работа стеклоочистителей.

ВНИМАНИЕ!

Не заслоняйте датчик дождя, расположенный на ветровом стекле за внутрисалонным зеркалом заднего вида.



Рекомендация:

При мойке автомобиля выключите зажигание. Короткий звуковой сигнал, раздающийся при включении автоматического режима работы стеклоочистителей, свидетельствует о неисправности в данной системе.



Стеклоомыватель ветрового стекла

Для включения стеклоомывателя потяните рычаг управления стеклоочистителями на себя, при этом стеклоочистители будут работать в прерывистом режиме (три цикла работы).

Также при включенном ближнем свете будут работать стеклоомыватели фар.

При минимальном уровне жидкости в стеклоомывателе раздастся короткий звуковой сигнал.

ОБЗОРНОСТЬ

47



Стеклоочиститель заднего стекла

1 положение

Остановка.

2 положение

Прерывистый режим работы.

3 положение

Работа стеклоочистителя и стеклоомывателя в прерывистом режиме с задержкой во времени (три цикла работы).

Включение стеклоочистителя заднего стекла в автоматическом режиме

Включение стеклоочистителя заднего стекла в автоматическом режиме происходит при работе стеклоочистителей ветрового стекла, а также при движении задним ходом.

В целях безопасности система очистки стекол не работает при выключенном зажигании. Для восстановления функции при включении зажигания следует:

- установить рычаг управления стеклоочистителями в **положение Arret** (выключение стеклоочистителей),
- установить рычаг управления стеклоочистителями в **нужное вам положение**.

О восстановлении данной функции свидетельствует работа стеклоочистителей.

Обогрев заднего стекла

Включается только при работающем двигателе.

Система электрообогрева заднего стекла и наружных зеркал заднего вида включается кратким нажатием клавиши на панели приборов.

Через некоторое время система автоматически отключается в целях экономии расхода электроэнергии.

При кратком нажатии на соответствующую клавишу система отключается, а при повторном нажатии снова включается.



Если включены стеклоочистители ветрового стекла, то при движении задним ходом автоматически включается стеклоочиститель заднего стекла.

Отключить данную функцию можно только на СТО «СИТРОЕН».

Следите за тем, чтобы в морозную погоду ничто не мешало нормальной работе стеклоочистителей ветрового и заднего стекол. Очищайте скопившиеся у основания ветрового стекла снег и наледь.

Также следите за тем, чтобы ничто не мешало работе стеклоочистителя ветрового и заднего стекол, например, установленный сзади багажник для перевозки велосипеда.

ЗЕРКАЛА ЗАДНЕГО ВИДА



Зеркало заднего вида, установленное в салоне

Рычажок, расположенный на нижнем крае корпуса зеркала, позволяет устанавливать зеркало в двух положениях:

- 1 – Положение «День»:** рычажок регулировки не виден.
- 2 – Положение «Ночь»** (препятствует ослеплению водителя светом фар идущего сзади автомобиля): рычажок регулировки виден.



Наружные зеркала заднего вида с электроприводом

Ваш автомобиль оборудован наружными зеркалами заднего вида с электроприводом.

Выберите зеркало, которое вы хотите отрегулировать, установив переключатель в соответствующее положение:

- 1** – Наружное зеркало заднего вида со стороны водителя
- 2** – Наружное зеркало заднего вида со стороны пассажира

Перемещая рукоятку регулировки, вы можете отрегулировать зеркало в четырех направлениях.

Система обогрева наружных зеркал заднего вида включается вместе с системой обогрева заднего стекла.



Складывание наружных зеркал заднего вида

На стоянке наружные зеркала заднего вида можно сложить с помощью электропривода, установив поворотный выключатель в положение **3**.

Чтобы разложить наружные зеркала заднего вида, нужно установить поворотный выключатель в положение **3**.

Наружные зеркала заднего вида имеют сферическую форму, чтобы позволяет расширить зону бокового обзора

Отражающиеся объекты в действительности находятся ближе, чем они кажутся в зеркале. Это следует принимать во внимание, чтобы правильно оценивать расстояние до того или иного объекта.

СТЕКЛОПОДЪЕМНИКИ

49



Управление стеклоподъемниками с электроприводом.

С водительского места при помощи клавиш, расположенных на центральной консоли, можно управлять стеклоподъемниками автомобиля.

Если установить клавишу в первое положение и удерживать ее, стеклоподъемники придут в движение, которое прекратится при отпускании клавиши. Если установить клавишу во второе положение и отпустить ее, стеклоподъемники придут в движение, при этом стекло полностью поднимется или опустится. При повторном нажатии на клавишу во втором положении движение стекла прекратится.

Примечание: После выключения зажигания некоторое время еще можно управлять стеклоподъемниками.

Функция автоматической остановки стеклоподъемника при встрече с препятствием

Специальное устройство останавливает движение стекла при подъеме, если на его пути возникает какая-либо помеха; в этом случае стекло опускается обратно.

После отключения аккумуляторной батареи или после устранения неисправности данную функцию следует восстановить: при помощи клавиши полностью опустите стекло, а затем снова поднимите его. Оно поднимется только на несколько сантиметров. Еще раз нажмите на клавишу, чтобы полностью поднять стекло.

Во время выполнения данной операции функция автоматической остановки стеклоподъемника не действует.

Управление стеклоподъемниками с ручным приводом

Для поднятия или опускания стекол воспользуйтесь специальной рукояткой.

ВНИМАНИЕ!

ПРИ ПОЛЬЗОВАНИИ СТЕКЛОПОДЪЕМНИКАМИ СЛЕДИТЕ ЗА ДЕТЬМИ, НАХОДЯЩИМИСЯ В САЛОНЕ АВТОМОБИЛЯ.

Покидая автомобиль даже на короткое время, не забывайте вынимать ключ из замка зажигания.

Водитель при управлении стеклоподъемниками пассажирских дверей должен убедиться в том, что пассажиры не мешают стеклам нормально закрываться.

Водитель должен убедиться в том, что пассажиры правильно пользуются стеклоподъемниками.

Если при использовании стеклоподъемниками на их пути возникло какое-либо препятствие, следует изменить направление движения стекла. Для этого нажмите на соответствующую клавишу управления.

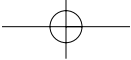

I

50



I

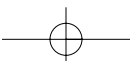
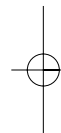
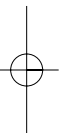

ПРОТИВОУГОННОЕ УСТРОЙСТВО – ЗАМОК ЗАЖИГАНИЯ – СТАРТЕР



- **S: Противоугонное устройство блокировки рулевого колеса**

Чтобы разблокировать рулевое колесо, слегка поворачивайте его в стороны, поворачивая без особого нажима ключ в замке зажигания.

- **A: Дополнительное электрооборудование**

В данном положении можно использовать некоторые элементы дополнительного электрооборудования. При этом загорается сигнальная лампа зарядки аккумуляторной батареи.

- **M: Включение зажигания**

В данном положении загораются следующие световые индикаторы: зарядка аккумуляторной батареи, стояночный тормоз, давление масла в двигателе.

В зависимости от модификации вашего автомобиля также должны загореться световые индикаторы: системы динамической стабилизации курсовой устойчивости ESP, автодиагностики двигателя, системы ABS, подушки безопасности, отключения фронтальной подушки безопасности переднего пассажира, минимального уровня топлива.

Если какой-либо из этих индикаторов не загорается при включении зажигания, это указывает на неисправность в соответствующей системе.

- **D: Стартер**

После запуска двигателя сразу отпустите ключ зажигания. Ни в коем случае не пытайтесь включить стартер при работающем двигателе.

Данные индикаторы должны загореться при включении зажигания

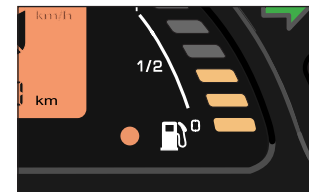

ПРОТИВОУГОННОЕ УСТРОЙСТВО – ЗАМОК ЗАЖИГАНИЯ – СТАРТЕР

Противоугонное устройство

S: Ключ из замка зажигания можно вынуть только в положении **S**. При этом активизируется противоугонное устройство, блокирующее рулевое колесо. Рулевое колесо можно заблокировать в любом из его положений.

A: Рулевое колесо разблокировано (повернув ключ в положение **A**, при необходимости слегка поворачивайте рулевым колесом из стороны в сторону).

M: Зажигание.

D: Стартер.

Запуск и остановка двигателя (смотрите главу «Запуск двигателя»).

Экономичный режим

Чтобы не разряжать аккумуляторную батарею при неработающем двигателе, система электрооборудования вашего автомобиля автоматически переходит в экономичный режим через 30 минут после использования электрооборудования.

Автоматически отключаются элементы дополнительного электрооборудования.

Для восстановления их функций необходимо снова запустить двигатель.

Примечание: при переходе в экономичный режим начинает мигать индикатор зарядки АКБ.

ВНИМАНИЕ!

**НИ В КОЕМ СЛУЧАЕ НЕ ВЫНИМАЙТЕ КЛЮЧ ИЗ ЗАМКА ЗАЖИГАНИЯ ДО ПОЛНОЙ
ОСТАНОВКИ АВТОМОБИЛЯ.**

**ВО ВРЕМЯ ДВИЖЕНИЯ АВТОМОБИЛЯ НИ В КОЕМ СЛУЧАЕ НЕ ВЫКЛЮЧАЙТЕ ДВИГАТЕЛЬ,
ИНАЧЕ ВЫ НЕ СМОЖЕТЕ ВОСПОЛЬЗОВАТЬСЯ ГИДРОУСИЛИТЕЛЕМ РУЛЕВОГО УПРАВЛЕНИЯ
И ВАКУУМНЫМ УСИЛИТЕЛЕМ ТОРМОЗНОЙ СИСТЕМЫ.**

**Также существует опасность включения противоугонной блокировки рулевого колеса и
отключения некоторых элементов безопасности автомобиля.**

Остановив автомобиль, выньте ключ из замка зажигания и при необходимости слегка поворачивайте рулевое колесо, чтобы заблокировать его.

ЗАПУСК ДВИГАТЕЛЯ

АВТОМОБИЛЬ С БЕНЗИНОВЫМ ДВИГАТЕЛЕМ

Запуск двигателя

Автомобиль с механической коробкой передач

- **Перед запуском убедитесь, что рычаг переключения передач находится в нейтральном положении.**
- Не нажимайте на педаль акселератора.
- Повернув ключ в замке зажигания, включите стартер (не более чем на 10 секунд) и выключите его, как только запустится двигатель.
- Для того чтобы облегчить запуск двигателя при температурах ниже 0°C, одновременно с включением стартера выжмите педаль сцепления. После запуска двигателя постепенно отпустите педаль сцепления.

Автомобиль с коробкой передач типа SensoDrive

- Нажмите на педаль тормоза.
- Не нажимайте на педаль акселератора.
- Повернув ключ в замке зажигания, включите стартер (не более чем на 10 секунд) и выключите его, как только запустится двигатель.

Примечание: в случае если вам не удастся запустить двигатель с первой попытки, выключите зажигание, подождите 10 секунд, а затем попробуйте снова запустить двигатель.

ВНИМАНИЕ!

**НИ В КОЕМ СЛУЧАЕ НЕ ЗАПУСКАЙТЕ ДВИГАТЕЛЬ В ЗАКРЫТЫХ ИЛИ ПЛОХО
ПРОВЕТРИВАЕМЫХ ПОМЕЩЕНИЯХ!**

ЗАПУСК ДВИГАТЕЛЯ

АВТОМОБИЛЬ С ДИЗЕЛЬНЫМ ДВИГАТЕЛЕМ

Запуск двигателя

Перед запуском убедитесь, что рычаг переключения передач находится в нейтральном положении.

Поверните ключ в положение включения зажигания и подождите, пока не погаснет индикатор предпускового подогрева двигателя. После этого включите стартер (не более, чем на 10 минут), выключив его, как только запустится двигатель.

Если вам не удалось запустить двигатель с первой попытки, выключите зажигание, а затем повторите все действия сначала.

Для того чтобы облегчить запуск двигателя при температурах ниже 0°C, одновременно с включением стартера выжмите педаль сцепления. После запуска двигателя постепенно отпускайте ее.

Примечание. При запуске двигателя не нажимайте на педаль акселератора.



Рекомендация

Для автомобилей, оборудованных дизельным двигателем с турбокомпрессором (1.4 HDi)

Ни в коем случае не следует резко останавливать двигатель. Дайте ему поработать еще несколько секунд на холостом ходу для того, чтобы уравнивать обороты турбокомпрессора с оборотами двигателя.

Нельзя «газовать» в момент выключения зажигания, это может привести к выходу из строя турбокомпрессора.

ВНИМАНИЕ!

**НИ В КОЕМ СЛУЧАЕ НЕ ЗАПУСКАЙТЕ ДВИГАТЕЛЬ В ЗАКРЫТЫХ ИЛИ ПЛОХО
ПРОВЕТРИВАЕМЫХ ПОМЕЩЕНИЯХ!**

МЕХАНИЧЕСКАЯ КОРОБКА ПЕРЕКЛЮЧЕНИЯ ПЕРЕДАЧ (МКПП)



Рычаг переключения передач механической коробки передач (МКПП)

Включение передачи заднего хода

Не включайте передачу заднего хода, полностью не остановив автомобиль.

Во избежание появления посторонних шумов передачу заднего хода следует включать плавно, без рывков.

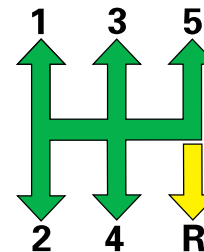

КОРОБКА ПЕРЕКЛЮЧЕНИЯ ПЕРЕДАЧ ТИПА SENSODRIVE ОБЩИЕ ДАННЫЕ

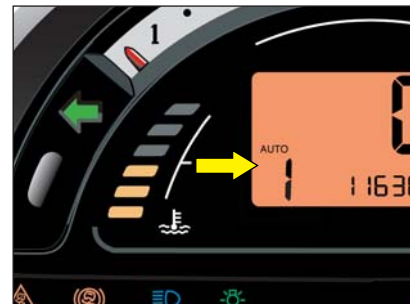
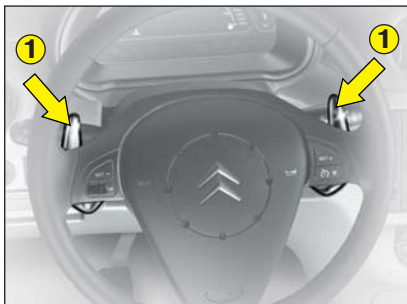

5-ступенчатая коробка передач типа SensoDrive предлагает на выбор два режима вождения:

- **Секвентальный режим** (переключение передач в ручном режиме), с двумя устройствами для переключения передач: **подрулевыми рычажками переключения передач** или **при помощи рычага переключения передач**, расположенного на центральной консоли.
- **Автоматический режим переключения передач.**

Выбор режима переключения передач

При запуске двигателя **устанавливается автоматический режим переключения передач.**

Переход в секвентальный режим переключения передач осуществляется:

- Либо нажатием на соответствующие подрулевые рычажки переключения передач **1** (+ или –).
- Либо переключением передач при помощи рычага переключения передач **2** (+ или –).
- Либо нажатием на клавишу **3 (Auto)**, расположенную на центральной консоли.

Возврат в режим автоматического переключения передач осуществляется нажатием на клавишу **3.**

Индикация включенной передачи и режима вождения на комбинации приборов

Включенная передача и режим вождения отображаются на комбинации приборов даже при выключенном зажигании, например, при открывании одной из дверей автомобиля.

КОРОБКА ПЕРЕКЛЮЧЕНИЯ ПЕРЕДАЧ ТИПА SENSODRIVE

ОБЩИЕ ДАННЫЕ

Начало движения автомобиля с места:

- Нажмите на педаль тормоза.
- Проверьте, какая передача включена, взглянув на комбинацию приборов.
- При необходимости включите первую передачу или передачу заднего хода (двигатель при этом должен работать на холостых оборотах).
- Отпустите рычаг стояночного тормоза.
- Уберите ногу с педали тормоза и нажмите на педаль акселератора.

Рекомендации по пользованию коробкой передач типа SensoDrive



Нейтральное положение

Переход в нейтральное положение N:

Кратким движением вправо рычаг переключения передач устанавливается в нейтральное положение.

При движении автомобиля ни в коем случае не переводите рычаг переключения передач в нейтральное положение даже на короткое время.



Движение задним ходом

Переход в положение движения задним ходом R:

Перейти в положение движения задним ходом можно только с помощью рычага переключения передач.

Передачу заднего хода следует включать только при полной остановке автомобиля, при этом необходимо нажать на педаль тормоза.

Переместив рычаг переключения передач вправо и, удерживая его в этом положении, кратким движением назад включите передачу заднего хода.



Движение вперед в режиме секвентального переключения передач

Положение селектора для перехода в режим ручного переключения передач.

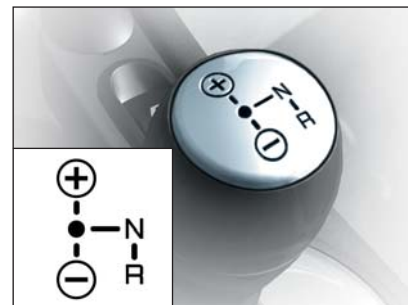

Запустить двигатель и включить передачу заднего хода можно только при нажатии педали тормоза.

КОРОБКА ПЕРЕКЛЮЧЕНИЯ ПЕРЕДАЧ ТИПА SENSODRIVE ОБЩИЕ ДАННЫЕ

Автомобиль находится на стоянке с работающим двигателем

В случае продолжительной стоянки автомобиля с работающим двигателем коробка передач автоматически переводит рычаг переключения передач в нейтральное положение.

Остановка двигателя

Чтобы остановить двигатель, вы можете:

- Оставить автомобиль на нейтральной передаче, переведя рычаг переключения передач в положение **N**.
- Оставить автомобиль на включенной передаче (на **1-й**, **2-й** передаче или в положении заднего хода **R**); для этого, прежде чем выключить зажигание, установите рычаг переключения передач в одно из указанных положений. В данном случае автомобиль не сможет самопроизвольно тронуться с места.

В любом случае следует поставить автомобиль на стояночный тормоз.

При выключенном зажигании в течение некоторого времени еще возможно установить рычаг переключения передач в нейтральное положение или включить какую-нибудь передачу.

Перед тем как производить какие-либо операции в моторном отсеке, следует убедиться в том, что рычаг переключения передач установлен в нейтральное положение, а стояночный тормоз затянут.

Начало движения автомобиля с места на дороге с подъемом

При начале движения следует постепенно нажимать на педаль акселератора, одновременно отпуская рычаг стояночного тормоза.

При остановке автомобиля на дороге с подъемом, для того чтобы автомобиль оставался на месте, не рекомендуется нажимать на педаль акселератора.

При продолжительном проскальзывании сцепления водитель почувствует, что автомобиль испытывает некоторую вибрацию.

В этом случае следует остановить автомобиль, нажав на педаль тормоза.

КОРОБКА ПЕРЕКЛЮЧЕНИЯ ПЕРЕДАЧ ТИПА SENSODRIVE 59

РАБОТА КПП В АВТОМАТИЧЕСКОМ РЕЖИМЕ

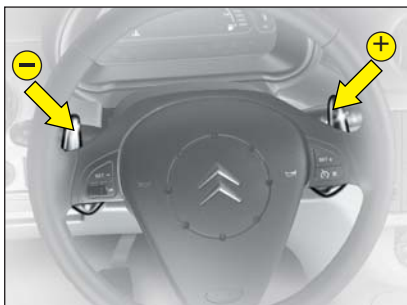

Подрулевые рычажки переключения передач

Подрулевые рычажки переключения передач дают возможность при движении автомобиля вперед пользоваться пятью передачами следующим образом:

«+»: Переход на повышенную передачу.

«-»: Переход на пониженную передачу.

Данное устройство не позволяет перейти на нейтральную передачу или включить передачу заднего хода, а также не позволяет перейти от передачи заднего хода к другим передачам.

Переключение передач при помощи рычага переключения передач

Для перехода на повышенную передачу кратким движением потяните в сторону рычаг со значком «+».

Для перехода на пониженную передачу кратким движением потяните в сторону рычаг со значком «-».

Примечание. При движении на пониженной скорости, приближении автомобиля к месту остановки или, например, к светофору, КПП автоматически переходит на пониженную передачу, вплоть до включения 1-й передачи.

При выборе водителем данного режима вождения нет необходимости при переключении передач убирать ногу с педали акселератора.

Запрос на включение той или иной передачи принимается только в том случае, если это позволяет оптимизировать режим нагрузки (обороты) двигателя.

При достижении наивысшего режима нагрузки (оборотов) двигателя система автоматически включает повышенную передачу.



ПРОЦЕСС РЕИНИЦИАЛИЗАЦИИ

После замены или отключения аккумуляторной батареи (АКБ), а также после запуска двигателя с помощью вспомогательной АКБ система SensoDrive требует проведения процесса реинициализации в следующем порядке:

- Включите зажигание.
 - Выключите зажигание и подождите 5 минут.
 - Снова включите зажигание и нажмите на педаль тормоза.
 - Отпустите педаль тормоза и подождите минуту.
 - Выключите зажигание и подождите 1 минуту.
- После этого можно запустить двигатель и начать движение.

ВНИМАНИЕ

При включенном зажигании одновременно мигают индикаторы NEIGE (зимний режим вождения) и AUTO, что указывает на неполадки в системе. Следует немедленно обратиться на СТО «СИТРОЕН».

60 КОРОБКА ПЕРЕКЛЮЧЕНИЯ ПЕРЕДАЧ ТИПА SENSODRIVE РАБОТА КПП В АВТОМАТИЧЕСКОМ РЕЖИМЕ



Автоматический режим КПП устанавливается при включении зажигания.

Для того чтобы выбрать автоматический режим вождения:

– Нажмите на клавишу **A (AUTO)**, расположенную на центральной консоли, за рычагом переключения передач.

На комбинации приборов загорится соответствующий индикатор и пиктограмма **AUTO**, подтверждающие выбор данной функции.

Теперь коробка переключения передач работает в автоматическом, адаптивном режиме, без вашего участия в переключении передач.

КПП сама постоянно выбирает передачу, наиболее подходящую по следующим параметрам:

- Манере вождения автомобиля.
- Профилю дорожного покрытия.
- Степени загрузки автомобиля.

После завершения движения задним ходом достаточно кратким движением перевести рычаг переключения передач вперед, чтобы КПП перешла в автоматический режим при движении вперед.

Отключение автоматического режима

- Производится либо нажатием на клавишу **A**,
- Либо переводом рычага переключения передач в положение «+» или «-»,
- Либо при помощи подрулевых рычажков переключения передач.

Зимний автоматический режим вождения

В автоматическом режиме вождения КПП SensoDrive сама выбирает зимний режим вождения в случае, если обнаружит, что сцепление автомобиля с дорожным покрытием ухудшилось.

На комбинации приборов загорится индикатор **B** (зимний режим) – это означает, что КПП выбрала зимний режим вождения.

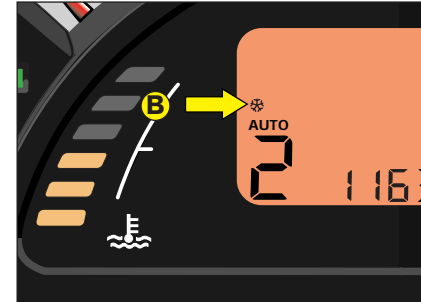

Индикация на комбинации приборов

ПРЕДУПРЕДИТЕЛЬНЫЙ СИГНАЛ О ПРЕВЫШЕНИИ СКОРОСТИ

Предупредительный сигнал о превышении скорости

Функция контроля запрограммированной максимальной скорости.

Функция включается кратким нажатием на клавишу управления **E** (загорается соответствующий индикатор).

Чтобы занести или изменить в памяти устройства скорость, при превышении которой раздастся предупредительный сигнал, следует по достижении этой скорости нажать (длительно) на клавишу **E** (расположена в центральной части панели приборов). Долгий звуковой сигнал подтвердит выполнение заданной команды.

Соответствующий звуковой сигнал предупреждает о превышении запрограммированной скорости.

Отмена функции

Повторным (кратким) нажатием на клавишу **E** можно отменить данную функцию (погаснет соответствующий индикатор).



КРУИЗ-КОНТРОЛЬ

Данное устройство оказывает помощь при вождении автомобиля, автоматически поддерживая заданную вами постоянную скорость движения. Устройство может работать только на высших передачах, начиная с минимальной скорости движения от 40 до 70 км/ч, в зависимости от типа двигателя.

Органы управления системой расположены на рулевом колесе.

Включение: установите переключатель А в положение ON (ВКЛ.).

Отключение: установите переключатель А в положение OFF (ВЫКЛ.).

Выбор постоянной скорости движения

Нажимая на педаль акселератора, наберите нужную скорость.

Кратким движением нажмите на клавишу **В** или **С**.

Заданная вами скорость занесена в память устройства.

Заданную скорость можно в любой момент превысить, нажав на педаль акселератора (например, для обгона другого автомобиля).

Сбросьте газ, отпустив педаль акселератора: скорость автомобиля автоматически снизится до значения, запрограммированного в памяти круиз-контроля.

Для изменения запрограммированной максимальной скорости

При кратком нажатии на клавишу **В** запрограммированная скорость слегка увеличится.

При кратком нажатии на клавишу **С** эта скорость слегка уменьшится.

Примечание: при нажатии на педаль тормоза или сцепления происходит отключение круиз-контроля.

Отмена функции

– Отмена функции производится либо нажатием на педаль тормоза, либо при переключении передач.

– Также функцию можно отменить, нажав на клавишу управления **Д**.

Перечисленные операции не стирают из памяти устройства запрограммированную скорость.

Повторное включение круиз-контроля

Для повторного включения круиз-контроля кратко нажмите на клавишу **Д**.

Скорость вашего автомобиля сравняется со значением, запрограммированным в памяти круиз-контроля последним.

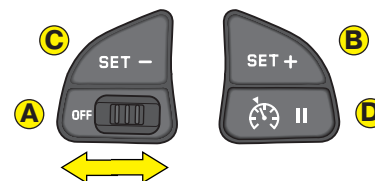

КРУИЗ-КОНТРОЛЬ

Увеличение запрограммированной скорости

Удерживая клавишу **B** в нажатом состоянии, можно увеличить запрограммированную скорость.

Отпустите клавишу и установится новое запрограммированное значение скорости.

Уменьшение запрограммированной скорости

Удерживая клавишу **C**, можно уменьшить запрограммированную скорость (не ниже минимального значения скорости, при котором может работать круиз-контроль).

Отпустите клавишу и установится новое запрограммированное значение скорости.

Отмена запрограммированной скорости

- Выполняется либо при остановке автомобиля после выключения зажигания,
- Либо установкой переключателя А в положение OFF (ВЫКЛ.).

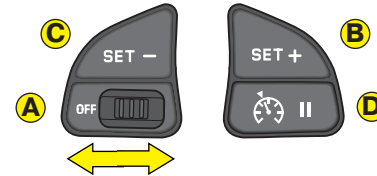

ВНИМАНИЕ!

Не следует использовать круиз-контроль в условиях, не позволяющих вести автомобиль с постоянной скоростью, а именно – в условиях интенсивного дорожного движения, плохого дорожного покрытия, плохого сцепления с дорожным полотном, а также в иных сложных условиях.

ТОРМОЗНАЯ СИСТЕМА

Стояночный тормоз

Чтобы установить автомобиль на стояночный тормоз, следует потянуть рычаг стояночного тормоза вверх, прикладывая к нему усилие в зависимости от уклона дороги.

Чтобы уменьшить усилие, прикладываемое к рычагу стояночного тормоза, следует одновременно нажать на педаль тормоза.

Также при любых условиях в целях безопасности рекомендуется включить первую скорость. На дорогах с крутым уклоном при парковке передние колеса автомобиля следует повернуть в сторону тротуара.

Чтобы снять автомобиль со стояночного тормоза, нажмите кнопку на конце рычага, слегка потяните его вверх, а затем полностью опустите вниз.

Примечание. Если автомобиль поставлен на стояночный тормоз или неполностью снят с него, при включении зажигания загорится индикатор стояночного тормоза.

Примечание. Если автомобиль поставлен на стояночный тормоз или неполностью снят с него, при работающем двигателе (на скорости свыше 5 км/ч) загорается индикатор стояночного тормоза и раздается звуковой сигнал.

В случае когда автомобиль снят со стояночного тормоза

Выключение индикатора стояночного тормоза, сопровождаемое звуковым сигналом, указывает на недостаточный уровень тормозной жидкости или на неисправность в системе распределения тормозных усилий.

Следует немедленно остановиться и как можно быстрее обратиться на СТО «СИТРОЕН».

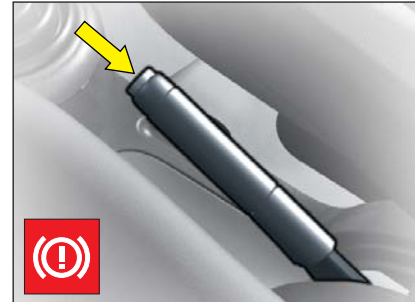



Система ABS – Антиблокировочная система тормозов

Данная система увеличивает степень безопасности, препятствуя блокировке колес при резком торможении или в условиях плохого сцепления с дорожным покрытием.

Система позволяет также сохранять контроль над курсовой устойчивостью автомобиля.

Рабочие функции всех основных электрических компонентов системы ABS находятся под контролем электронной системы управления, как до, так и во время движения автомобиля. Индикатор системы ABS загорается при включении зажигания и должен погаснуть через несколько секунд.

Если он не гаснет, это означает, что система ABS отключена вследствие какой-либо неисправности. Об отключении системы ABS также свидетельствует индикатор, загорающийся во время движения автомобиля. В обоих случаях продолжает работать штатная тормозная система, как в любом автомобиле, не оборудованном системой ABS. Тем не менее, для восстановления прежнего уровня безопасности, связанного с нормальной работой антиблокировочной системы тормозов, следует при первой же возможности осмотреть автомобиль на СТО «СИТРОЕН».

Несмотря на то что ваш автомобиль оборудован системой ABS, следует соблюдать особую осторожность при движении по дорогам со скользким покрытием (на гравии, снежном и обледенелом покрытиях и пр.).

Система усиления при экстренном торможении

(в автомобилях, оборудованных антиблокировочной системой тормозов)

Данная система позволяет при экстренном торможении значительно уменьшить длину тормозного пути за счет оптимального давления в тормозной системе. Система срабатывает в зависимости от скорости нажатия на педаль тормоза, при этом уменьшается сила сопротивления со стороны педали. Поэтому, чтобы продолжить действие системы усиления при экстренном торможении, следует удерживать педаль тормоза в нажатом состоянии.

Включение огней аварийной сигнализации при экстренном торможении

При экстренном торможении или резком замедлении движения автоматически зажигаются огни аварийной сигнализации.

Огни аварийной сигнализации автоматически погаснут через некоторое время, их также можно выключить, нажав на клавишу включения/выключения огней аварийной сигнализации, расположенную на панели приборов.

СИСТЕМА ДИНАМИЧЕСКОЙ СТАБИЛИЗАЦИИ КУРСОВОЙ УСТОЙЧИВОСТИ (ESP)



Данная система непосредственно связана с системой ABS и дополняет ее. В случае отклонения автомобиля от траектории движения, задаваемой водителем, система ESP автоматически подтормаживает одно или несколько колес, а также воздействует на работу двигателя, чтобы скорректировать траекторию движения автомобиля.

При работе системы ESP:

При работе системы **ESP** на дисплее комбинации приборов загорается индикатор ESP.

Отключение системы ESP

В исключительных условиях движения (при начале движения автомобиля, застрявшего в грязи, в снегу, рыхлом грунте, при движении с установленными на колесах цепями противоскольжения и т. д.) для того, чтобы восстановить сцепление колес с дорогой при пробуксовке, возможно, придется отключить систему ESP.

- Нажмите на клавишу **A**.
- На дисплее комбинации приборов загорится индикатор системы ESP.

Система ESP отключена.

Неполадки в работе системы ESP

При возникновении неполадок в системе на дисплее комбинации приборов загорается индикатор ESP и раздается короткий звуковой сигнал.

Для проверки системы следует обратиться на СТО «СИТРОЕН».

В обычных условиях вождения система ESP значительно увеличивает степень безопасности. Тем не менее, ее наличие не должно побуждать водителя к необдуманному риску или езде на слишком высоких скоростях.

Надежная работа данной системы обеспечивается соблюдением требований, предъявляемых производителем автомобиля к колесам (шинам и колесным дискам), элементам тормозной системы, электронным компонентам, а также к качеству технических операций, проводимых при ремонте и обслуживании автомобиля на СТО «СИТРОЕН».

Если ваш автомобиль побывал в дорожно-транспортном происшествии, следует проверить систему ESP на СТО «СИТРОЕН».

ДАТЧИКИ ПАРКОВКИ



Датчики парковки

При движении задним ходом датчики парковки, установленные в заднем бампере, информируют вас прерывистым звуковым сигналом о приближении к препятствию, находящемуся в зоне обнаружения позади вашего автомобиля.

При нажатии на клавишу управления **A** и включении передачи заднего хода загорается индикатор (при включенной системе датчиков парковки).

При начале движения задним ходом раздается короткий звуковой сигнал, информирующий вас о том, что система датчиков парковки включена:

- По мере приближения автомобиля к препятствию звуковой сигнал раздается все чаще и чаще.
- Когда до препятствия позади автомобиля остается менее 30 сантиметров, прерывистый звуковой сигнал переходит в постоянный.



Зона обнаружения

Отключение датчиков парковки

Вы можете отключить систему, нажав на клавишу управления **A**, расположенную в центральной части панели приборов:

- При кратком нажатии на клавишу происходит временное отключение системы,
- При долгом нажатии (более 4 секунд) происходит отключение системы на длительный срок (повторное включение производится кратким нажатием на клавишу управления **A**).

При буксировке прицепа систему датчиков парковки следует отключить.

Примечание. Если датчики парковки, встроенные в бампер, что-либо загораживает (снег, наледь, велосипедный багажник и т. п.), раздается непрерывный звуковой сигнал.

В этом случае следует:

- Очистить датчики парковки, убрать мешающие им предметы или
- Отключить систему, нажав на клавишу управления **A**.

ВНИМАНИЕ!

При движении задним ходом мигание индикатора сопровождается коротким звуковым сигналом, указывающим на неполадки в работе системы. Следует обратиться на СТО «СИТРОЕН».

Имейте в виду, что датчики парковки не способны обнаружить препятствия, расположенные под бампером. Торчащий из земли колышек, кусок строительной арматуры и тому подобные препятствия могут быть обнаружены только в самом начале движения, но датчики могут не заметить их, когда автомобиль окажется непосредственно над ними.



II

68



II

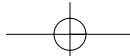
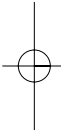
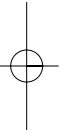

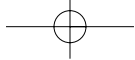

ВЕНТИЛЯЦИЯ – ОТОПЛЕНИЕ



Внимание! Не загромождайте посторонними предметами температурный датчик системы климат-контроля, установленный в панели приборов (обозначен на рисунке стрелкой А).

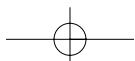

ВЕНТИЛЯЦИЯ – ОТОПЛЕНИЕ

Поступление воздушных потоков в салон

Следите за чистотой центральной решетки с вентиляционными соплами и воздухозаборника ветрового стекла (во избежание попадания в них сухих листьев, снега).

При мойке автомобиля в автоматической моечной установке под высоким давлением старайтесь избежать попадания воды в воздухозаборники.

Пылеулавливающий фильтр / Фильтр-поглотитель посторонних запахов

Система вентиляции вашего автомобиля оборудована специальным фильтром, препятствующим проникновению пыли в салон.

Фильтр подлежит замене в соответствии с инструкциями по обслуживанию и уходу.

Вентиляционные сопла

Вентиляционные сопла на панели приборов позволяют открывать или перекрывать доступ воздуха в салон и направлять воздушные потоки вверх-вниз и вправо-влево.

Циркуляция воздуха в салоне

Максимальный комфорт в салоне достигается при равномерном распределении воздуха как в области передних, так и в области задних сидений.

Вентиляционные отверстия подачи воздуха, расположенные на центральной консоли на уровне рычага переключения передач, позволяют в наибольшей степени обеспечить уровень комфорта на задних пассажирских местах.

ВЕНТИЛЯЦИЯ – ОТОПЛЕНИЕ

71

1 – Регулятор распределения воздуха в салоне



Подача воздуха в центральные вентиляционные сопла на панели приборов.

Вентиляционные сопла открыты.



Подача воздуха к ногам пассажиров на передних и задних сиденьях.

Вентиляционные сопла закрыты.



Подача воздуха к ногам, на ветровое и боковые стекла.



Подача воздуха на ветровое и боковые стекла.

Обогрев и обдув ветрового стекла для устранения запотевания и обледенения.

Установив переключатель в промежуточное положение **1**, можно, по вашему желанию, распределять воздух в салоне смешанными воздушными потоками.

2 – Задвижка, обеспечивающая изоляцию салона



Циркуляция воздуха внутри салона

Данная функция позволяет изолировать салон от неприятных запахов и дыма извне. Как только необходимость в этом отпадет, функцию следует отключить, чтобы проветрить салон и предотвратить запотевание стекол в автомобиле.

Примечание. Во избежание слишком быстрого нагрева воздуха в салоне автомобиля установите переключатели **A** или **B** в положение циркуляции воздуха внутри салона, а регулятор **4** – в максимальное положение в красной зоне.

3 – Регулятор подачи воздуха

Электровентилятор подачи воздуха можно включить только при работающем двигателе. Для достижения максимального комфорта в салоне не следует ставить переключатель в положение **0** (переключатель следует установить, как минимум, в положение **1**).

4 – Регулятор температуры подаваемого воздуха

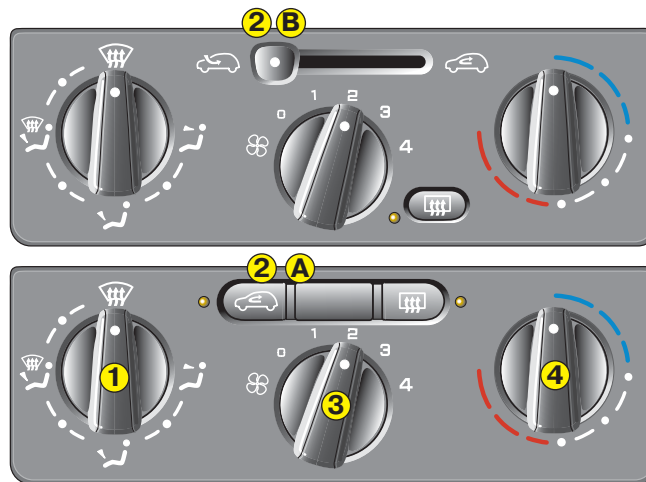

РАСПРЕДЕЛЕНИЕ ВОЗДУШНЫХ ПОТОКОВ

(Система кондиционирования с ручным режимом регулирования)

Для наиболее эффективного использования системы распределения воздушных потоков рекомендуем следовать следующей схеме:

Температура наружного воздуха	Для оптимизации распределения воздушных потоков		Положения вентиляционных отверстий
	Система с ручным режимом регулирования	Комфорт на задних сиденьях	
Низкая	 	В холодное время года: <ul style="list-style-type: none"> Увеличьте подачу воздуха регулятором (3-е положение) Закройте центральные сопла, установите регулятор 4 в положение для получения нужной температуры 	<ul style="list-style-type: none"> Боковые открыты или направлены на руки Центральные закрыты или направлены на руки
	Средняя		
Высокая	 	Для повышения уровня комфорта на задних сиденьях: <ul style="list-style-type: none"> Откройте центральные сопла Увеличьте подачу воздуха регулятором (3-е положение), не снижая уровня климатических условий на передних местах Установите регулятор 4 в положение для получения нужной температуры 	Открыты 4 сопла

СИСТЕМА КОНДИЦИОНИРОВАНИЯ С РУЧНЫМ РЕЖИМОМ РЕГУЛИРОВАНИЯ



Кондиционер

Систему кондиционирования воздуха можно включить только при работающем двигателе.

Включите кондиционер, нажав на соответствующую клавишу, расположенную на панели приборов.

Загоревшийся индикатор означает, что кондиционер включен.

Для большей эффективности, систему кондиционирования воздуха следует включать только при полностью закрытых окнах.

В системе кондиционирования воздуха содержится жидкий хладагент (безвредный для окружающей среды).

Для нормальной работы системы кондиционирования регулятор подачи воздуха **3** не следует устанавливать в положение **0**.



Циркуляция воздуха внутри салона

Данная функция позволяет изолировать салон от проникновения в него посторонних запахов, а также увеличивает эффективность и быстроту действия системы кондиционирования.

В зависимости от модификации автомобиля нажмите на клавишу **A** (загорится индикатор) или установите задвижку **B** в нужное положение.

Поступление воздуха извне перекрыто.

Как только необходимость в этом отпадет, данную функцию следует отключить, чтобы проветрить салон свежим воздухом.

Примечание. Во избежание слишком быстрого нагрева воздуха в салоне автомобиля установите переключатели **A** или **B** в положение циркуляции воздуха внутри салона, а регулятор **4** – в максимальное положение в красной зоне.



Если после длительной стоянки автомобиля на солнце температура в салоне значительно повысилась:

- Откройте на несколько минут окна и проветрите салон, а затем снова закройте их.
- Установите регулятор температуры **4** в положение максимальной подачи холодного воздуха.
- Откройте вентиляционные сопла.
- Используйте функцию циркуляции воздуха внутри салона.
- Регулятор подачи воздуха **3** установите в положение, близкое к максимальному.
- После установления в салоне приемлемой температуры среду можно сделать еще более комфортной, используя регулятор подачи воздуха **3** и регулятор температуры **4**.



Рекомендация

Систему кондиционирования рекомендуется периодически включать вне зависимости от времени года (и даже в прохладную погоду), так как она снижает влажность воздуха и препятствует запотеванию стекол в салоне автомобиля.

Примечание. В зависимости от желаемого уровня комфорта, кондиционирование воздуха осуществляется путем смешивания порций холодного и нагретого воздуха при помощи регулятора подачи воздуха **3**.

СИСТЕМА КОНДИЦИОНИРОВАНИЯ С АВТОМАТИЧЕСКИМ РЕЖИМОМ РЕГУЛИРОВАНИЯ

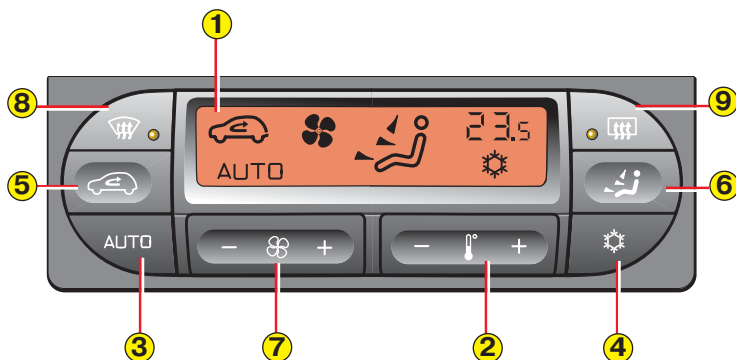

Панель управления

- 1 – Дисплей
- 2 – Регулятор температуры воздуха
- 3 – Автоматический режим кондиционирования воздуха
- 4 – Кондиционирование воздуха
- 5 – Рециркуляция воздуха в салоне (изоляция салона)
- 6 – Распределение воздуха в салоне
- 7 – Регулятор подачи воздуха
- 8 – Обогрев/обдув ветрового стекла и передних боковых окон
- 9 – Обогрев/обдув заднего стекла

Если кондиционер отключен, то температура воздуха в салоне автомобиля не может быть ниже температуры наружного воздуха.

Система кондиционирования с автоматическим регулированием позволяет поддерживать в салоне оптимальный климат, не зависящий от наружных погодных условий, с помощью автоматического режима работы (включается нажатием на клавишу **AUTO**).

Примечание. Автоматический режим работы в основном предназначен не для того, чтобы просто подавать в салон кондиционированный воздух, а для того, чтобы устанавливать в салоне определенную температуру и снижать уровень влажности воздуха. Поэтому индикатор системы кондиционирования может загораться в прерывистом режиме.

1 – Дисплей

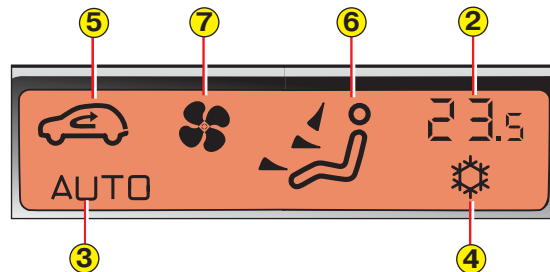

СИСТЕМА КОНДИЦИОНИРОВАНИЯ С АВТОМАТИЧЕСКИМ РЕЖИМОМ РЕГУЛИРОВАНИЯ



2 – Регулирование температуры

Чтобы установить в салоне нужную вам температуру, нажмите следующие клавиши:
«-» чтобы снизить температуру
«+» чтобы повысить температуру

Индикация требуемой температуры воздуха в салоне на дисплее



Оптимальная температура воздуха в салоне автомобиля 22°C.

Данная температура может постоянно варьироваться между 20°C и 24°C.

HI (high) – максимальный уровень температуры,

LO (low) – минимальный уровень температуры.



3 – Автоматический режим работы

Это основной режим работы системы кондиционирования с автоматическим регулированием.

При нажатии на эту клавишу на дисплее загорается соответствующий индикатор и включается система кондиционирования воздуха, которая позволяет в автоматическом режиме управлять следующими функциями:

- Подача воздуха.
- Температура воздуха в салоне.
- Распределение воздуха.
- Рециркуляция воздуха внутри салона.
- Кондиционирование воздуха.

Для перехода в режим ручного регулирования еще раз нажмите на эту клавишу.

Примечание:

- В начале движения автомобиля, когда двигатель еще не прогрет, во избежание поступления слишком больших порций холодного воздуха будет осуществляться постепенная подача воздуха, пока двигатель не достигнет своего оптимального режима работы.
- Если автомобиль довольно долго находился на стоянке и температура в салоне стала ниже (или выше) значения наиболее комфортной температуры, не стоит изменять установки для того, чтобы быстрее достичь желаемой температуры. Система сама автоматически активизирует все свои технические возможности, чтобы как можно быстрее устранить разницу температур.

СИСТЕМА КОНДИЦИОНИРОВАНИЯ С АВТОМАТИЧЕСКИМ РЕЖИМОМ РЕГУЛИРОВАНИЯ

Режим ручного регулирования одной или нескольких функций

В ручном режиме можно отрегулировать одну или несколько функций, при этом остальные функции регулируются автоматически.

В этом случае на дисплее гаснет индикация функции **AUTO**.



4 – Кондиционирование воздуха

Нажмите на клавишу, расположенную на панели управления.

На дисплее появится соответствующий значок (система включена).

Чтобы избежать запотевания стекол в салоне автомобиля в холодную или сырую погоду, рекомендуется использовать режим **AUTO**.

Для включения или отключения подачи охлажденного воздуха нажмите на клавишу управления, расположенную на приборной панели.

Используя регулятор температуры воздуха **2**, можно получать кондиционированный воздух в виде смешанных потоков охлажденного и нагретого воздуха.



5 – Рециркуляция воздуха внутри салона

При нажатии на эту клавишу закрываются все наружные вентиляционные отверстия, а на дисплее появляется соответствующий значок.

Данная функция позволяет изолировать салон от проникновения в него дыма, гари и других посторонних неприятных запахов. Как только необходимость в данной функции отпадет, ее следует немедленно отключить, чтобы проветрить салон и предотвратить запотевание стекол.

Для этого следует нажать на клавишу **AUTO** или еще раз нажать на клавишу рециркуляции воздуха.

Примечание: водный конденсат, скапливающийся на стенках кондиционера, стекает через специально предусмотренное для этих целей отверстие, поэтому во время стоянки автомобиля под ним может появиться лужица воды.

Для сохранения герметичности компрессора системы кондиционирования ее необходимо включать, как минимум, один раз в месяц.



Рекомендация

Систему кондиционирования рекомендуется периодически включать вне зависимости от времени года (даже в прохладную погоду), так как она снижает влажность воздуха и препятствует запотеванию стекол в салоне автомобиля.

СИСТЕМА КОНДИЦИОНИРОВАНИЯ С АВТОМАТИЧЕСКИМ РЕЖИМОМ РЕГУЛИРОВАНИЯ



6 – Распределение воздуха в салоне

Нажмите на клавишу распределения воздуха, чтобы направить воздушный поток в соответствии с изображением на дисплее :



К ветровому стеклу



К центральным и боковым вентиляционным соплам, ногам пассажиров, ветровому стеклу



К ветровому стеклу, ногам пассажиров



К ногам пассажиров (при закрытых соплах)



К центральным соплам и боковым вентиляционным соплам, ногам пассажиров



К центральным и боковым вентиляционным соплам

Примечание. В положении **AUTO** распределение воздуха производится самой системой автоматически.



7 – Подача воздуха

Регулятор скорости электровентилятора, подающего воздух в салон. Нажмите на клавишу управления:



Чтобы увеличить подачу.



Чтобы уменьшить подачу.

Увеличение подачи воздуха отображается на дисплее в виде последовательно добавляемых лопастей вентилятора (7 установок).

Примечание. При установке регулятора подачи воздуха в положение **0** система отключается (гаснет дисплей на панели управления).

Примечание. В положении **AUTO** распределение воздуха производится системой автоматически.

Нажатие на клавишу AUTO возвращает климат-контроль в автоматический режим работы.

СИСТЕМА КОНДИЦИОНИРОВАНИЯ С АВТОМАТИЧЕСКИМ РЕЖИМОМ РЕГУЛИРОВАНИЯ



8 – Обогрев-обдув стекол

При включении данной функции загорается индикатор, и на дисплее появляется соответствующий значок.

При помощи этой клавиши можно быстро устранить запотевание или обледенение ветрового и боковых стекол. При этом автоматически регулируются подача воздуха, его распределение и кондиционирование, создавая комфортные климатические условия для водителя и пассажиров.

Для отключения функции еще раз нажмите на клавишу **AUTO**.



Пылеулавливающий фильтр/Фильтр-поглотитель посторонних запахов

Ваш кондиционер оснащен специальным фильтром, улавливающим пыль и предотвращающим проникновение в салон автомобиля посторонних неприятных запахов.

Замену фильтра следует производить в соответствии с указаниями по техническому уходу и обслуживанию.

РАСПРЕДЕЛЕНИЕ ВОЗДУШНЫХ ПОТОКОВ (В системе кондиционирования с автоматическим регулированием)

Для наиболее эффективного использования системы распределения воздушных потоков рекомендуем следовать следующей схеме:

Температура наружного воздуха	Для оптимизации распределения воздушных потоков		Положения вентиляционных сопел
	Система с ручным режимом регулирования	Комфорт на задних сиденьях	
Низкая		<p>В холодное время года:</p> <ul style="list-style-type: none"> • Увеличьте подачу воздуха регулятором 7 • Закройте центральные сопла 	<ul style="list-style-type: none"> • Боковые открыты или направлены на руки • Центральные закрыты или направлены на руки
		<p>Средняя</p> 	
Высокая		<p>Для повышения уровня комфорта на задних сиденьях, не ухудшая его на передних местах:</p> <ul style="list-style-type: none"> • Откройте центральные сопла • Увеличьте подачу воздуха регулятором 7 	<p>Открыты 4 сопла</p>

Примечание. В положении **AUTO** распределение воздуха производится автоматически.

ВНУТРЕННЕЕ ОСВЕЩЕНИЕ САЛОНА

1 – Лампы направленного света для чтения карт и документов

Кратким нажатием на одну из клавиш можно включить или выключить соответствующую лампу направленного света для чтения карт и документов.

Лампы направленного света работают только при включенном зажигании.

2 – Плафоны освещения салона

Кратким нажатием на одну из клавиш можно включить или выключить соответствующий плафон освещения салона.

Включение и выключение плафонов происходит плавно.

Автоматическое включение плафонов

При посадке в автомобиль:

- Плафоны зажигаются при разблокировании дверей автомобиля или открывании одной из его дверей.
- Плафоны гаснут через 30 секунд после закрывания дверей; при включении зажигания или через 10 минут, если одна из дверей автомобиля осталась открытой.
- При выходе из автомобиля:
- Плафоны зажигаются при вынимании ключа из замка зажигания (с задержкой в 30 секунд) или при открывании одной из дверей автомобиля.
- Плафоны гаснут через 30 секунд после того, как закрыты все двери автомобиля, или сразу после блокировки дверей.
- При включении функции «локализация автомобиля» во время парковки при помощи пульта ДУ плафоны освещения салона загорятся на несколько секунд.

Отключение/включение данной функции

Если открыта дверь или вынут ключ из замка зажигания, можно отключить или снова включить эту функцию, кратко нажав на клавишу переднего плафона освещения салона.

Примечание. При движении автомобиля на скорости свыше 10 км/ч плафоны освещения салона будут мигать, указывая на неплотно закрытую дверь или дверцу багажного отделения.

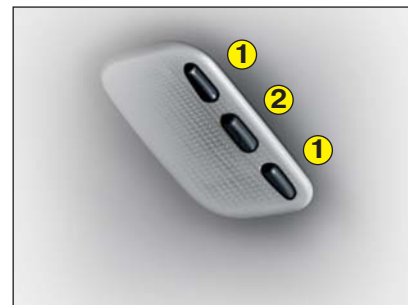

ЭЛЕМЕНТЫ КОМФОРТА САЛОНА



Нижний перчаточный ящик (вентилируемый)

В нижнем перчаточном ящике имеется вентиляционное отверстие, связанное с системой кондиционирования.

В ящике также имеется:

– отделение для хранения бортовых документов.

Чтобы открыть ящик, потяните на себя ручку и опустите крышку ящика.



Отделение для хранения мелких предметов

Чтобы открыть отделение: нажмите на крышку в центральной части.

В этом отделении можно хранить несколько CD-дисков.

ВНИМАНИЕ! В целях безопасности при движении автомобиля крышка перчаточного ящика должна быть закрыта.

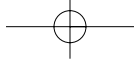

ЭЛЕМЕНТЫ КОМФОРТА САЛОНА



Отделения (карманы) на панелях передних и задних дверей

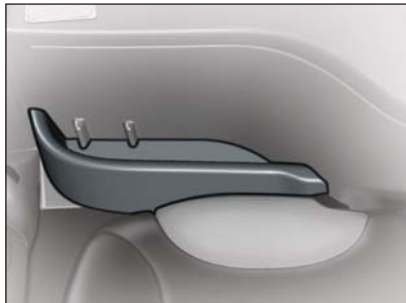

Отделения для мелких предметов на передней части центральной консоли

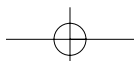
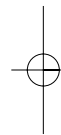
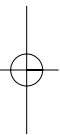

ЭЛЕМЕНТЫ КОМФОРТА САЛОНА

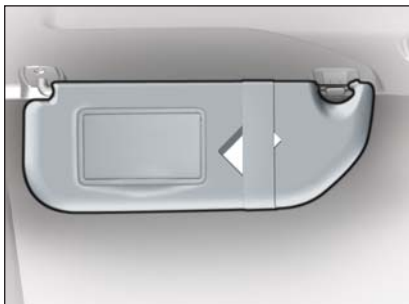

Солнцезащитные козырьки

Чтобы избежать ослепления прямыми солнечными лучами, опустите вниз солнцезащитный козырек.

Если солнце светит через боковые стекла, выньте козырек из фиксаторов и установите его в удобное для вас положение.

На водительском и пассажирском солнцезащитных козырьках имеются встроенные зеркала с крышкой.

Солнцезащитный козырек с подсветкой зеркала

Подсветка зеркала автоматически включается при откидывании крышки встроенного зеркала (при включенном зажигании).



Зона для считывания информации с пластиковой карточки

На атермическом ветровом стекле имеется зона, расположенная на уровне внутрисалонного зеркала заднего вида, откуда может считываться информация с установленной в ней пластиковой карточки (например, для оплаты проезда по автострадам).



Поручень/Крючок для вешалки

ЭЛЕМЕНТЫ КОМФОРТА САЛОНА



Электророзетка на 12 В

Работает, когда ключ в замке зажигания установлен в положение **A** (Аксессуары). Розетка расположена на центральной консоли.



Пепельница

Съемную пепельницу можно установить в подстаканник на центральной консоли или в отделения-карманы, имеющиеся в панелях задних дверей.

АУДИОПОДГОТОВКА САЛОНА

Подключение автомагнитолы

Для доступа к антенному кабелю, антенному усилителю, соединительным проводам и штекерам подключения автомагнитолы и динамиков следует вынуть корпус верхнего перчаточного ящика.



Опционально может быть установлена автомагнитола «СИТРОЕН»

Смотрите инструкцию, прилагаемую в наборе документации на автомобиль (находится в одном из отделений для мелких предметов).

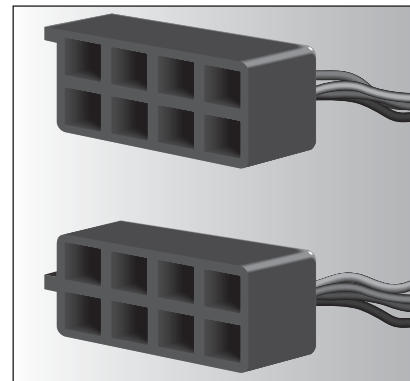

Примечание. Для подсоединения автомагнитолы рекомендуется обратиться к специалистам на СТО «СИТРОЕН».

УСТАНОВКА ДИНАМИКОВ



В передних дверях:

Для доступа к месту подключения проводов и установки динамика снимите защитную решетку.



В задних дверях:

Обратитесь на СТО «СИТРОЕН».

Установка динамиков в панели приборов

Два динамика (твитеры) установлены по краям панели приборов. Снимите защитные решетки и подсоедините провода к динамикам. Присоедините динамики к решеткам, ввернув их на четверть оборота, а затем установите их в панель приборов.

A

Воздушный фильтр

Следуйте рекомендациям, изложенным в сервисной книжке.

**Жидкость для стеклоомывателя ветрового и заднего стекол**

Старайтесь использовать только продукцию, сертифицированную фирмой «СИТРОЕН».

**Охлаждающая жидкость в двигателе**

Уровень охлаждающей жидкости должен находиться между отметками Mini и Maxi на расширительном бачке.

При проверке уровня на горячем двигателе следует подождать 15 минут.

Требования к качеству: смотрите сервисную книжку.

Ни в коем случае не проводите никаких технических операций с системой охлаждения, пока не остыл двигатель (смотрите раздел «Уровни заправочных жидкостей»).

**Аккумуляторная батарея 12 В**

Смотрите раздел «Запуск двигателя от вспомогательного источника питания».

**Моторное масло**

Проверять уровень масла следует, установив автомобиль на горизонтально ровной поверхности, как минимум через 10 минут после остановки двигателя.

Проверка уровня моторного масла: смотрите раздел «Уровни заправочных жидкостей».

Требования к качеству моторного масла: смотрите сервисную книжку.



Выньте масляный щуп из двигателя.

Уровень должен находиться между отметками Mini и Maxi на щупе.

Уровень масла ни в коем случае не должен превышать отметку максимума.

Maxi
Mini

**Тормозная жидкость**

Уровень тормозной жидкости должен находиться между отметками Mini и Maxi на бачке с тормозной жидкостью.

Проверка уровня тормозной жидкости: Смотрите раздел «Уровни заправочных жидкостей».

Требования к качеству тормозной жидкости:

Смотрите сервисную книжку.

В случае включения данного индикатора при отпущенном стояночном тормозе следует немедленно остановиться!

B

Пылеулавливающий фильтр/фильтр-поглотитель посторонних запахов в салоне автомобиля:

Смотрите сервисную книжку.

Внимание! При проведении любых технических операций в моторном отсеке помните, что на горячем двигателе даже при выключенном зажигании электровентилятор радиатора может включиться в любой момент.

Производитель рекомендует перед каждой дальней поездкой, а также в промежутках между регулярным техобслуживанием чаще проверять уровень масла в двигателе.

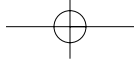

IV

88

ДВИГАТЕЛЬ 1.1 i ДВИГАТЕЛЬ 1.4 i

IV

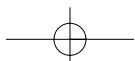
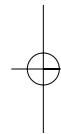
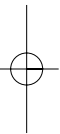
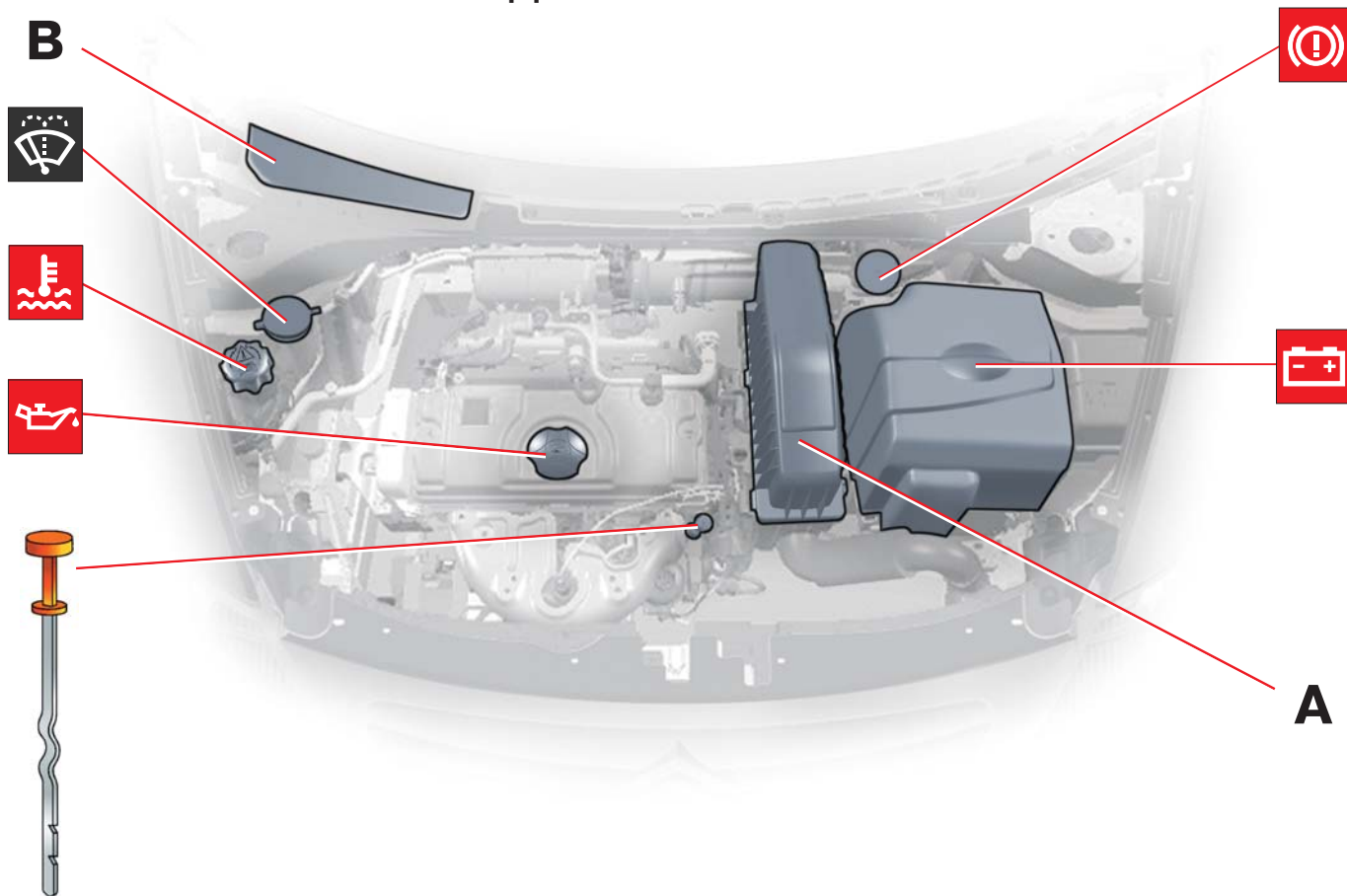

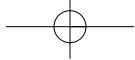

IV

ДВИГАТЕЛЬ 1.6 i 16V

89

IV

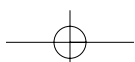
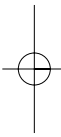
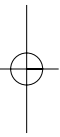
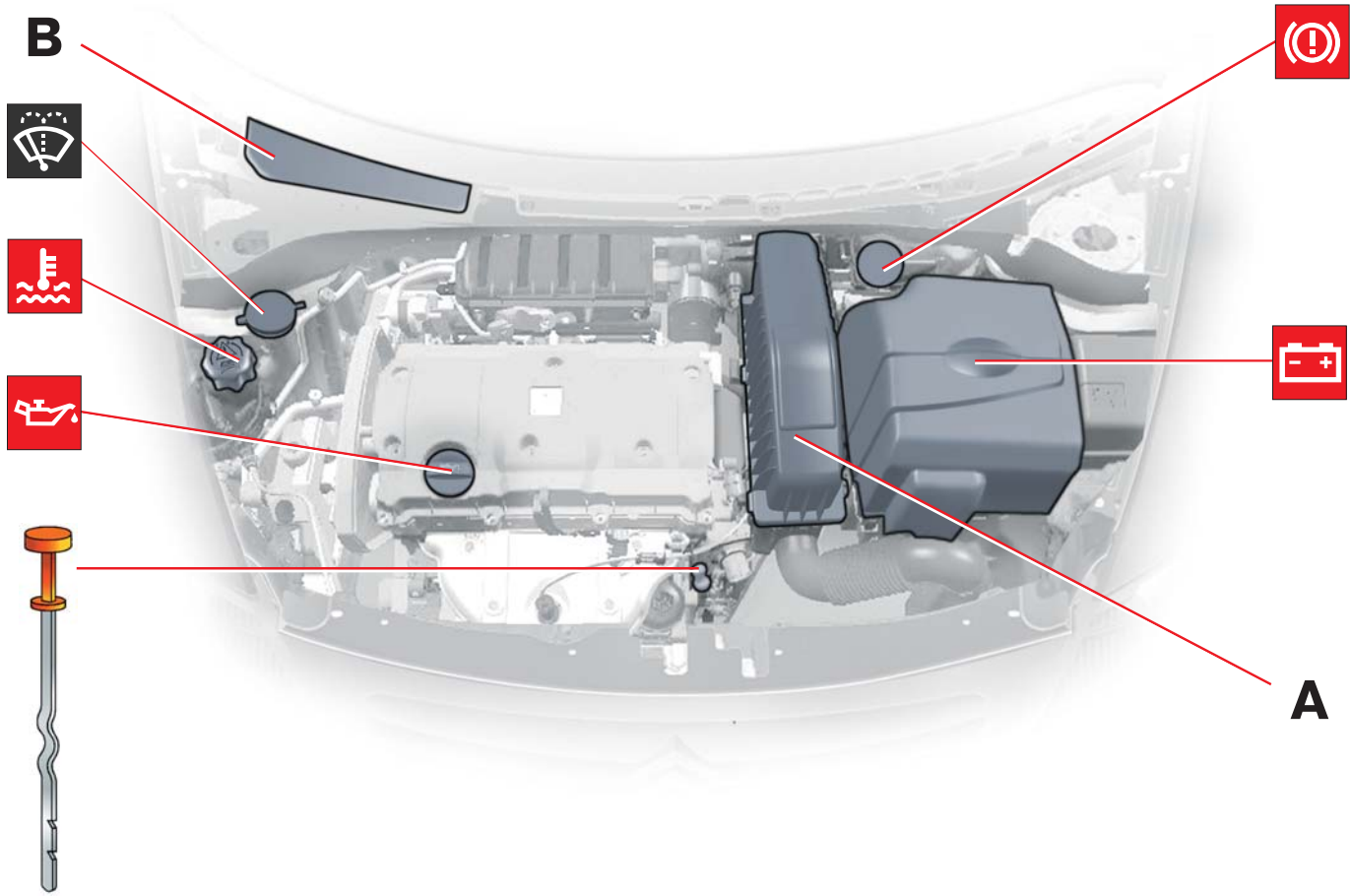

ДВИГАТЕЛЬ 1.4 i HDi

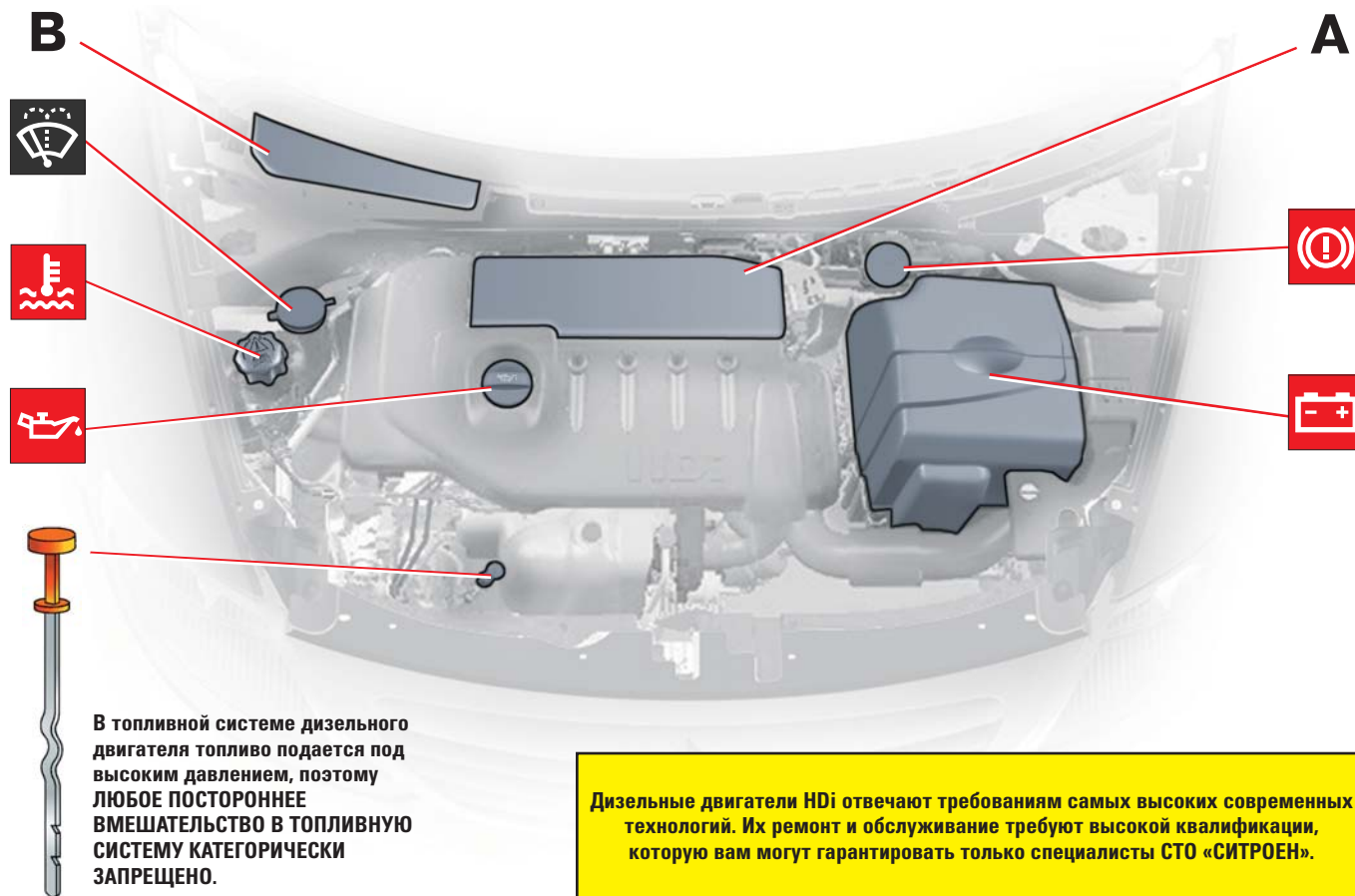

В топливной системе дизельного двигателя топливо подается под высоким давлением, поэтому **ЛЮБОЕ ПОСТОРОННЕЕ ВМЕШАТЕЛЬСТВО В ТОПЛИВНУЮ СИСТЕМУ КАТЕГОРИЧЕСКИ ЗАПРЕЩЕНО.**

Дизельные двигатели HDi отвечают требованиям самых высоких современных технологий. Их ремонт и обслуживание требуют высокой квалификации, которую вам могут гарантировать только специалисты СТО «СИТРОЕН».

СИСТЕМА ПОДАЧИ ДИЗЕЛЬНОГО ТОПЛИВА

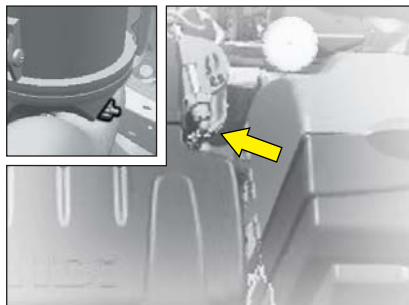

Дизельный двигатель 1.4 HDi

Удаление воды из топливного фильтра

Удаление воды из топливного фильтра следует производить при каждой замене моторного масла в двигателе.

Для удаления воды отверните болт для слива воды из фильтра очистки или датчик наличия воды в фильтре, расположенный в основании фильтра.

Дождитесь полного слива воды из фильтра.

Затем снова заверните болт или датчик.

Дизельные двигатели HDi отвечают требованиям самых высоких современных технологий. Их ремонт и обслуживание требуют высокой квалификации, которую вам могут гарантировать только специалисты СТО «СИТРОЕН».

ПОДАЧИ ДИЗЕЛЬНОГО ТОПЛИВА



Дизельный двигатель 1.4 HDi

Для доступа к насосу ручной подкачки топлива снимите защитный кожух.

Прокатка топливной системы

В случае неполадок, связанных с недостаточной подачей топлива:

- Заполнив систему топливом (как минимум 5 литров), прокачивайте систему насосом ручной подкачки топлива до тех пор, пока не почувствуете, что для дальнейшей прокачки приходится прикладывать больше усилий.
- Включите стартер, слегка нажимая на педаль акселератора, пока не запустится двигатель.

В случае если вам не удалось запустить двигатель с первой попытки, подождите 15 секунд, а затем попытайтесь сделать это еще раз.

После нескольких неудачных попыток запустить двигатель вам придется повторить всю операцию с самого начала.

Запустив двигатель, дайте ему поработать на холостых оборотах, слегка нажимая на педаль акселератора, чтобы ускорить прокачку насоса.

Дизельные двигатели HDi отвечают требованиям самых высоких современных технологий. Их ремонт и обслуживание требуют высокой квалификации, которую вам могут гарантировать только специалисты СТО «СИТРОЕН».

СИСТЕМА ПОДАЧИ ДИЗЕЛЬНОГО ТОПЛИВА



Моторное масло

Проверку уровня масла следует производить не ранее чем через 10 минут после остановки двигателя, установив автомобиль на ровной горизонтальной поверхности.

Выньте масляный щуп из двигателя.

Уровень должен находиться между отметками **Mini** и **Maxi** на щупе.

Доливка масла в двигатель

Проверьте уровень масла на остановленном двигателе.

Проверьте уровень масла после доливки.

Уровень масла ни в коем случае не должен превышать максимальную отметку

Прежде чем опустить капот, не забудьте установить на место крышку горловины для заливки масла.

Требования к качеству моторного масла: смотрите сервисную книжку.

Внимание! При проведении любых технических операций в моторном отсеке помните, что на горячем двигателе даже при выключенном зажигании электровентилятор радиатора может включиться в любой момент.

УРОВНИ ЗАПРАВОЧНЫХ ЖИДКОСТЕЙ

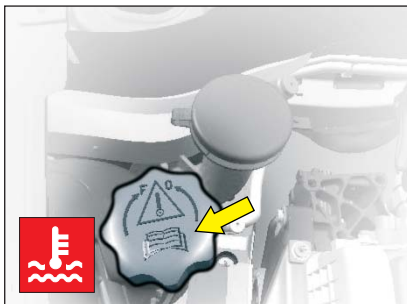

Радиатор – охлаждающая жидкость

Проверку уровня жидкости и доливку следует производить только на остывшем двигателе.

Если двигатель горячий:

Снимите защитный кожух.

Подождите 15 минут или столько, сколько потребуется, чтобы температура в системе охлаждения опустилась ниже 100°C. После этого медленно открутите пробку расширительного бачка, чтобы снизить давление в системе. При откручивании пробки расширительного бачка пользуйтесь рукавицей или тряпкой, чтобы уберечься от ожогов.

Доливка охлаждающей жидкости

Уровень охлаждающей жидкости должен находиться между отметками **Mini** и **Maxi** на расширительном бачке.

Долейте в бачок охлаждающей жидкости. Если вам потребовалось более 1 литра жидкости, следует обратиться на СТО «СИТРОЕН» для проверки системы охлаждения.

Тщательно закройте пробку.

Примечание. Необходимость частой доливки охлаждающей жидкости указывает на неполадку, которую следует как можно быстрее обнаружить и устранить.



Жидкость для системы охлаждения двигателя

Антифриз, содержащийся в охлаждающей жидкости, позволяет ей не замерзать при низких температурах (до -35°C), а также придает ей антикоррозионные свойства и устойчивость к высоким температурам.

Требования к качеству охлаждающей жидкости: смотрите сервисную книжку.

Внимание!

При проведении любых технических операций в моторном отсеке помните, что на горячем двигателе даже при выключенном зажигании электровентилятор радиатора может включиться в любой момент.

УРОВНИ ЗАПРАВОЧНЫХ ЖИДКОСТЕЙ

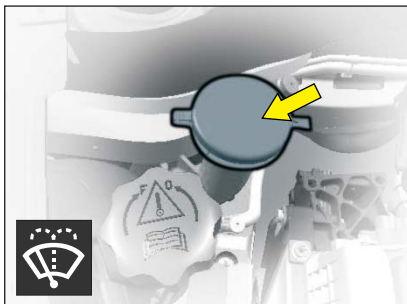

Жидкость для стеклоомывателя ветрового и заднего стекол

Для качественной очистки стекол и, следовательно, вашей безопасности, старайтесь использовать только продукцию, сертифицированную фирмой «СИТРОЕН».

Емкость бачка стеклоомывателя: Смотрите раздел «Емкости заправочных жидкостей».

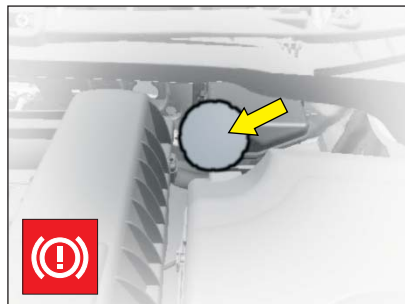

Бачок с тормозной жидкостью

Регулярно проверяйте уровень тормозной жидкости.

Уровень тормозной жидкости должен находиться между отметками **Mini** и **Maxi** на бачке с тормозной жидкостью.

В случае если при движении автомобиля загорелся индикатор тормозной системы, следует немедленно остановиться, а затем как можно быстрее обратиться на СТО «СИТРОЕН».

Тормозная жидкость

Это синтетическая жидкость, обладающая антикоррозионными свойствами, обеспечивает эффективную работу тормозной системы и системы сцепления независимо от погодных условий. Используйте только тормозную жидкость, рекомендованную специалистами фирмы «СИТРОЕН». Замена тормозной жидкости должна производиться каждые два года.

Данные предписания следует неукоснительно выполнять, изложены в сервисной книжке, прилагаемой к вашему автомобилю.

Требования к качеству тормозной жидкости: Смотрите сервисную книжку.

Внимание!

При проведении любых технических операций в моторном отсеке помните, что на горячем двигателе даже при выключенном зажигании электровентилятор радиатора может включиться в любой момент.

ЕМКОСТИ ЗАПРАВОЧНЫХ ЖИДКОСТЕЙ

Жидкость для переднего и заднего стеклоомывателей	3 литра
Жидкость для стеклоомывателей переднего и заднего стекла и фар	6 литров

Тип двигателя	Емкость системы смазки двигателя (в литрах)⁽¹⁾
Двигатель 1.1i	3,2
Двигатель 1.4i	3,2
Двигатель 1.6 i 16V	3,2
Двигатель 1.4 HDi	3,8
Двигатель 1.4 HDi 16V	3,8

⁽¹⁾ Замена масла и масляного фильтра.

ПЛАВКИЕ ПРЕДОХРАНИТЕЛИ

Блок предохранителей

В автомобиле имеется два блока предохранителей, один из которых находится под панелью приборов, а другой – под капотом в моторном отсеке.

Блок предохранителей под панелью приборов

Для замены предохранителя в блоке под панелью приборов, снимите крышку блока, потянув ее к себе, отверните винты на четверть оборота и выньте блок предохранителей.



Замена предохранителя

Прежде чем заменить предохранитель, следует установить причину неисправности и устранить ее. Номера предохранителей указаны на корпусе блока.

Неисправный предохранитель следует заменять предохранителем, рассчитанным на такую же силу тока (того же цвета).

Для замены пользуйтесь специальным зажимом А, расположенным на крышке блока предохранителей, на ней также имеется место для запасных предохранителей.

Исправный
предохранитель

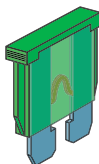

Неисправный
предохранитель

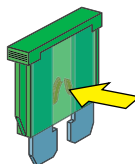

Зажим А



ТАБЛИЦА ПЛАВКИХ ПРЕДОХРАНИТЕЛЕЙ

Предохранители под панелью приборов

№	Сила тока	Цепь защиты
F1	15А	Цепь питания диагностического разъема – Прицепное устройство
F4	20 А	Подрулевой переключатель передач – Часы – Дисплей – Система навигации – Электронный Блок противоугонной сигнализации – Автомагнитола
F5	15 А	Сирена противоугонной сигнализации
F6	10 А	Диагностический разъем – Датчик углового положения маховика
F7	15 А	Датчик дождя – Датчик освещенности – Электронный блок противоугонной сигнализации
F10	40 А	Электрообогрев заднего стекла – Электрообогрев наружных зеркал заднего вида
F11	15 А	Стеклоочиститель заднего стекла
F12	30 А	Цепь питания сдвижного люка с электроприводом – Электростеклоподъемники передних дверей
F14	10 А	Подрулевые переключатели – Электронный блок управления (ЭБУ) подушек безопасности – Блок предохранителей в моторном отсеке
F15	15 А	Комбинация приборов – Дисплей – Система навигации – Кондиционер – Датчики парковки – Автомагнитола
F16	30 А	Центральный замок – Система суперблокировки
F20	10 А	Задний правый стоп-сигнал
F21	15 А	Задний левый стоп-сигнал – Дополнительный стоп-сигнал
F22	20 А	Электророзетка на 12 В – Прикуриватель – Плафоны освещения салона – Регулировка и складывание наружных зеркал с электроприводом – Проводка для подключения автомагнитолы – Подсветка зеркала, встроенного в солнцезащитный козырек – Плафон освещения номерного знака

ТАБЛИЦА ПЛАВКИХ ПРЕДОХРАНИТЕЛЕЙ

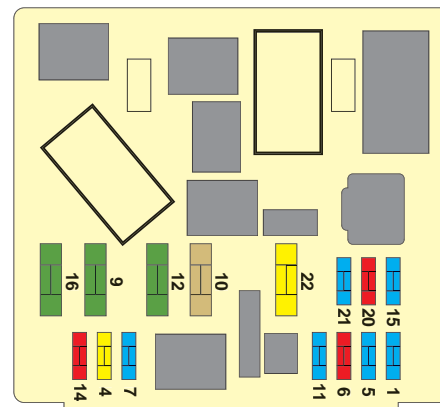

Предохранители в моторном отсеке

Блок предохранителей в моторном отсеке

Для замены предохранителя в блоке в моторном отсеке, снимите крышку с АКБ и откройте крышку блока предохранителей.

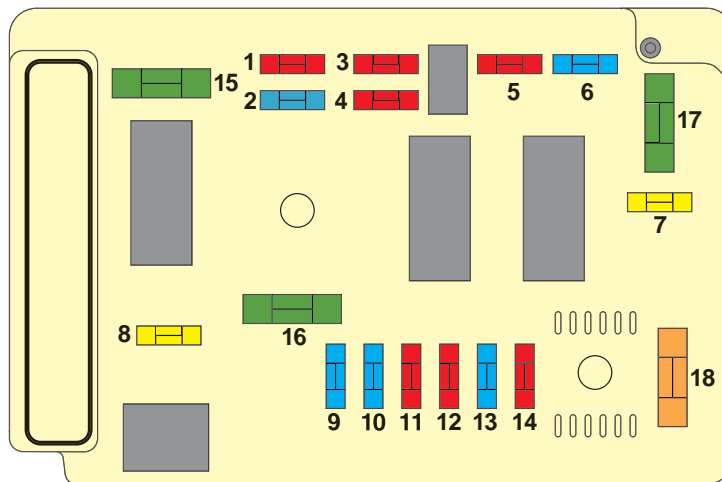

После замены предохранителя надежно закройте крышку блока предохранителей.

Все операции по замене мощных предохранителей с дополнительной защитой должны выполняться только специалистами на СТО «СИТРОЕН».

ТАБЛИЦА ПЛАВКИХ ПРЕДОХРАНИТЕЛЕЙ

Предохранители под панелью приборов

№	Сила тока	Цепь защиты
F1	10 А	Блок предварительного подогрева дизельного двигателя – Датчик наличия воды в дизельном топливе – Датчик скорости – Фонари движения задним ходом – ЭБУ (АКПП, КПП типа SensoDrive)
F2	15 А	Топливный насос
F3	10 А	Электронные блоки управления (ЭБУ) (Система ABS, система ESP)
F4	10 А	ЭБУ (система впрыска топлива, системы гидроусилителя рулевого управления) – Датчики (уровня охлаждающей жидкости в дизельном двигателе, системы круиз-контроля, стоп-сигналов, сцепления) – Реле КПП SensoDrive и АКПП – Блок дополнительной системы подогрева
F6	15 А	Противотуманные фары
F7	20 А	Стеклоомыватель фар
F8	20 А	Реле системы контроля двигателя – ЭБУ системы впрыска топлива
F9	15 А	Левая фара ближнего света
F10	15 А	Правая фара ближнего света
F11	10 А	Левая фара дальнего света
F12	10 А	Правая фара дальнего света
F13	15 А	Звуковой предупредительный сигнал
F14	10 А	Стеклоомыватели
F15	15 А	Устройства системы контроля двигателя (катушка зажигания, электромагнитный клапан, кислородный датчик, система впрыска топлива) – Топливный отстойник – Подогреватель дизельного топлива
F16	30 А	Воздушный насос
F17	30 А	Стеклоочиститель ветрового стекла
F18	40 А	Электровентилятор

АККУМУЛЯТОРНАЯ БАТАРЕЯ

Запуск двигателя при помощи вспомогательного источника питания (АКБ)

Если аккумуляторная батарея разряжена, можно использовать другую, отдельно взятую АКБ, либо батарею, установленную на другом автомобиле.

Проверьте напряжение на вспомогательном источнике питания (АКБ), оно должно быть 12 В.

При использовании АКБ, установленной на другом автомобиле, заглушите его двигатель. Автомобили не должны соприкасаться друг с другом.

Подключите провода в **указанной последовательности**. Следите за тем, чтобы зажимы проводов были плотно зажаты на выводах АКБ (во избежание искрения).

Запустите двигатель автомобиля с источником вспомогательного питания (АКБ). Дайте ему поработать примерно минуту на слегка повышенных оборотах.

Заведите автомобиль с разряженной АКБ.

Примечание: при любых операциях, связанных с отключением АКБ, следует выждать три минуты после выключения зажигания, не вмешиваясь в переход электросхемы автомобиля в режим ожидания (например, путем открывания дверей и стекол, нажатия на пульт ДУ и пр.).

Коробка передач типа SensoDrive: см. раздел «Коробка передач типа SensoDrive (реинициализация)».

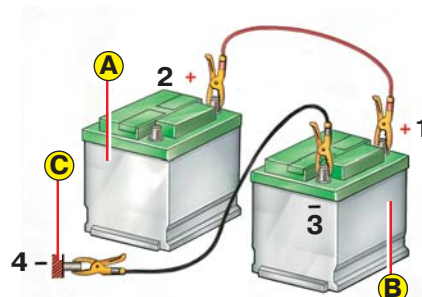

A Разряженная аккумуляторная батарея (в моторном отсеке автомобиля).

B Вспомогательный источник питания (АКБ).

C Неокрашенный металлический участок кузова на автомобиле с разряженной АКБ.



Рекомендации

При проведении данной операции не касайтесь зажимов руками.

Не наклоняйтесь близко к обеим АКБ.

Отсоединяйте провода в последовательно-обратной соединению. Следите за тем, чтобы провода не соприкасались друг с другом.

ВНИМАНИЕ!

Не подносите к АКБ источники открытого пламени или искр (существует опасность взрыва выделяющихся газов).

В электролите АКБ содержится серная кислота, обладающая коррозионными свойствами.

При проведении любых работ с АКБ следите за тем, чтобы кислота не попала на лицо и в глаза.

В случае попадания кислоты на кожу, немедленно промойте пораженный участок большим количеством чистой воды.

ЗАМЕНА ЛАМП

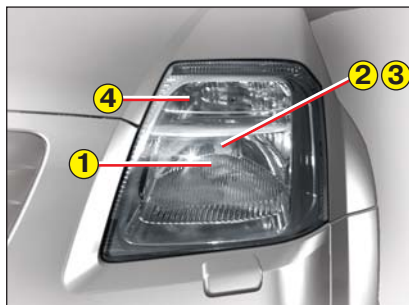

ПЕРЕДНЯЯ БЛОК-ФАРА

- ① Габаритные огни
- ② Фара ближнего света
- ③ Фара дальнего света
- ④ Указатели поворотов

Примечание. При определенных условиях эксплуатации поверхность стекла фары может слегка запотевать.

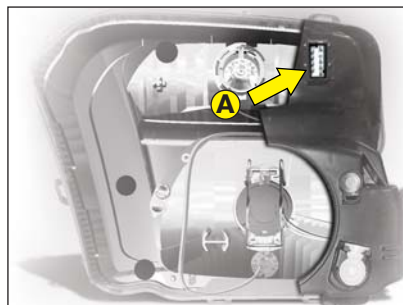

Фары ближнего света

Фары дальнего света

Отогните металлический пружинный фиксатор, придерживая защитную крышку отделения для установки лампы.

Снимите крышку.

Отсоедините штекерную колодку.

Сдвигая вперед, а затем наружу, отсоедините пружинный фиксатор лампы, освобождая, таким образом, два зажима.

Выньте лампу.

Тип лампы: H4

Прежде чем производить операцию по замене ламп, отсоедините штекерную колодку A проводов питания.

ЗАМЕНА ЛАМП



Передний указатель поворота

Поверните на четверть оборота патрон лампы и выньте его в сборе с лампой.
Выньте из патрона лампу

Тип лампы: PY 21 Вт (янтарного цвета)

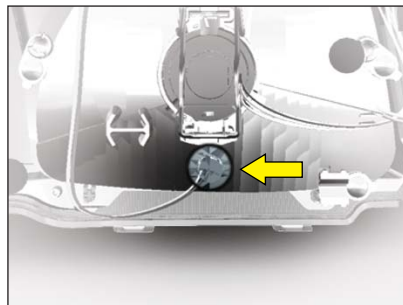
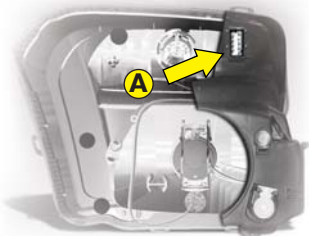

Габаритные огни

Откройте защитную крышку
Потяните патрон лампы и выньте его в сборе с лампой

Тип лампы: W 5



Боковой повторитель указателя поворота

Для того, чтобы извлечь патрон с лампой, аккуратно нажмите на корпус, сдвигая его вперед, а затем извлеките его, потянув на себя.

Повернув патрон на четверть оборота, выньте лампу.

Тип лампы: PY 5 Вт (янтарного цвета)

Прежде чем производить операцию по замене ламп, отсоедините штекерную колодку А проводов питания

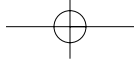

ЗАМЕНА ЛАМП



Противотуманные фары

Обратитесь на СТО «СИТРОЕН»

Тип лампы: H 1



Плафоны освещения салона

Для замены лампы снимите крышку плафона.

Тип лампы: W 5 Вт

Лампа направленного света для чтения дорожных карт и документов

Для замены лампы снимите крышку плафона, а затем соответствующую перегородку.

Тип лампы: W 5 Вт

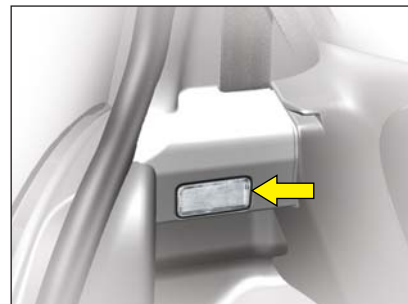

Плафон освещения багажного отделения

Для замены лампы снимите крышку плафона.

Тип лампы: W 5 Вт

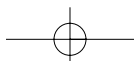
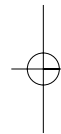
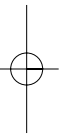

ЗАМЕНА ЛАМП



БЛОК ЗАДНИХ ФОНАРЕЙ

Определите лампу, вышедшую из строя.

Лампы:

- | | |
|-----------------------------------|----------------|
| ❶ Стоп-сигналы и габаритные огни: | P 21 Вт / 5 Вт |
| ❷ Указатели поворотов: | PY 21 Вт |
| ❸ Фонари заднего хода: | P 21 Вт |
| ❹ Противотуманные огни: | P 21 Вт |



Демонтаж блока

Открутите гайку **A** со стороны багажного отделения.

Снимите фонарь в сборе.

Отсоедините штекерную колодку с проводами питания.

Выньте патрон с лампой.



ЗАМЕНА ЛАМП



Дополнительный стоп-сигнал

Для доступа к дополнительному стоп-сигналу откройте верхнюю створку багажного отделения, снимите заднюю полку и открутите крепежные винты дополнительного стоп-сигнала.

Отсоедините штекерную колодку с проводами питания.

Снимите защитное стекло и выньте лампу.

Тип лампы: W 16 Вт

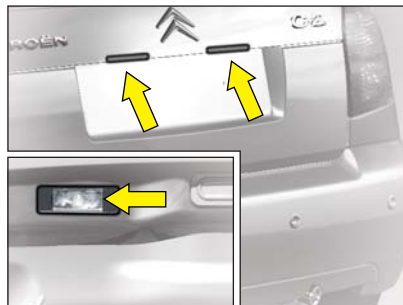

Фонарь освещения заднего номерного знака

Снимите защитную прозрачную крышку и извлеките патрон лампы для ее замены.

Тип лампы: W 5 Вт

Каждый раз, заменив лампу, проверьте, работают ли фонари или фары.

РЕКОМЕНДУЕМЫЕ МЕРЫ БЕЗОПАСНОСТИ

Прицепное устройство

Установку данного прицепного устройства рекомендуем производить на СТО «СИТРОЕН», где специалисты хорошо знают его грузоподъемность и владеют техникой его монтажа на автомобиль.

Размеры (в метрах)

A = 0,71



Набор реек для багажника на крыше

В целях безопасности и во избежание порчи крыши автомобиля конструкция его кузова предусматривает установку специальных реек для сборки багажника, проверенных и сертифицированных фирмой «СИТРОЕН».

Рекомендации

- Равномерно распределяйте груз по всей площади багажника, не перегружая его с одной из сторон.
- Самый тяжелый багаж устанавливайте как можно ближе к центру крыши.
- Надежно закрепляйте груз, негабаритные грузы маркируйте.
- Плавно управляйте автомобилем, учитывайте влияние бокового ветра, возрастающее при перевозке грузов на крыше. Устойчивость вашего автомобиля при загрузке может измениться.
- После того как необходимость в багажнике на крыше отпадет, снимите его.

Соблюдайте максимально допустимую грузоподъемность прицепа, установленную для вашего автомобиля.

Значение максимально допустимой грузоподъемности багажника на крыше смотрите в главе «Общие данные».



Доступ к инструментам

Для доступа к комплекту инструментов:

- Наклоните сиденье с правой стороны так, словно вы собираетесь переставить его в заднюю часть салона автомобиля,
- Достаньте комплект инструментов, вынув его сзади из под подушки сиденья.

Домкрат находится в нише под багажным отделением, в коробке, помещенной в запасном колесе.

ЗАМЕНА КОЛЕСА

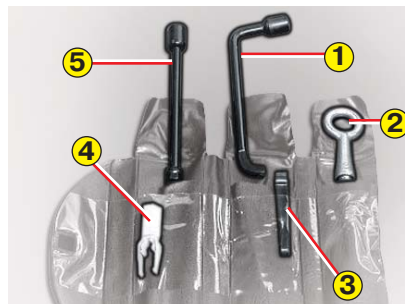

Инструменты

- 1 – Баллонный ключ.
- 2 – Съёмное кольцо для буксировки автомобиля.
- 3 – Приспособление для снятия центральной декоративной крышки, закрывающей колесные болты (если на автомобиле установлены легкосплавные литые диски).
- 4 – Приспособление для снятия декоративных колпаков с выступающими колесными болтами (если на автомобиле установлены легкосплавные литые диски).
- 5 – Удлинитель для торцевых ключей.

Противосъемные втулки колес с литыми дисками находятся в перчаточном ящике.

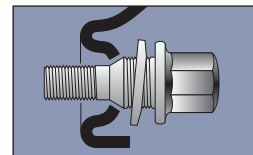

Литые диски из легких сплавов

Если на вашем автомобиле установлены колеса с литыми дисками из легких сплавов, а запасное колесо имеет обычный штампованный диск, то при установке запасного колеса колесные болты не будут до конца прижимать шайбы к диску, что является нормой.

Запасное колесо удерживается на ступице коническим выступом своего колесного болта.

При установке литых колесных дисков из легких сплавов убедитесь в отсутствии грязи на шайбах колесных болтов.

ВНИМАНИЕ!

Ни в коем случае не следует находиться под автомобилем, который поднят на домкрат и держится только на нем.

Во время замены колеса рекомендуется установить автомобиль на ровной и устойчивой поверхности.

ЗАМЕНА КОЛЕСА



Доступ к запасному колесу

Откройте нижнюю створку багажного отделения.

При помощи ключа зажигания извлеките защитную крышку **A**, чтобы вставить на ее место удлинитель торцевого ключа, в который вставляется баллонный ключ.

Открутите болт крепления отсека с запасным колесом.

Приподнимите отсек, освободите его от крепежного крюка и выньте запасное колесо.



Установка запасного колеса на место

Уложив домкрат с ручкой в коробку, а затем в запасное колесо, положите весь комплект в отсек для запасного колеса.

Приподнимите отсек таким образом, чтобы его можно было зацепить крепежным крюком.

Изнутри багажного отделения затяните крепежный болт.

Уложите сверху баллонный ключ.



Рекомендация

Колесные болты для разных типов колес разные.

В случае замены колес следует убедиться, обратившись на СТО «СИТРОЕН», насколько ваши колесные болты подходят к новым колесам.

Домкрат предназначен только для использования с вашим автомобилем.

Не следует его применять в других целях.

ЗАМЕНА КОЛЕСА

Для снятия колеса:

- 1 – Установите автомобиль на горизонтально ровной поверхности. Поставьте автомобиль на стояночный тормоз.
Выключите зажигание и включите первую или заднюю передачу (в зависимости от направления уклона).
- 2 – Установите домкрат в один из 4 поддомкратников, предусмотренных в нижней части кузова, и с помощью рукоятки опускайте его до тех пор, пока он не упрется в землю.
- 3 – Чтобы снять с колеса декоративный колпак, потяните за одно из отверстий в колпаке, воспользовавшись для этого другим концом баллонного ключа.
Для автомобилей, на которых установлены литые колесные диски из легких сплавов:
 - для доступа к колесным болтам снимите при помощи специального приспособления центральную защитную крышку,
 - прежде чем откручивать колесные болты, при помощи специального приспособления снимите с их выступающих частей хромированные заглушки.
- 4 – Вращая рукоятку домкрата, приподнимите колесо на несколько сантиметров от земли.
- 5 – Открутите верхний колесный болт, а затем вставьте на его место приспособление для центровки колеса.
- 6 – Открутите остальные колесные болты и снимите колесо.



Для установки колеса:

- 1 – При помощи приспособления для центровки установите колесо на ступицу
- 2 – Закрутите колесные болты, не затягивая их до отказа, выньте приспособление для центровки и вставьте на его место последний колесный болт.
- 3 – Опустите домкрат и уберите его.
- 4 – При помощи баллонного ключа затяните до отказа колесные болты.
- 5 – Установите на место декоративный колпак, правильно сориентировав вентиль для накачки шины. Нажимая по окружности декоративного колпака, окончательно закрепите его на колесном диске.
- 6 – Как только представится возможность, отремонтируйте поврежденное колесо и поставьте его на место.
- 7 – Накачайте шину до нормального давления (смотрите раздел «Давление в шинах») и проверьте балансировку колеса.

ПРОКОЛ КОЛЕСА

Если в вашем автомобиле нет запасного колеса, отремонтировать проколотую шину вам поможет баллончик с герметиком, который находится в багажном отделении (только как временное решение проблемы!).

Правила пользования баллончиком с герметиком для ремонта при проколе шины

Смотрите инструкцию по применению, помещенную на самом баллончике.

- Удалите, если это возможно, предмет, ставший причиной прокола.
- Установите колесо таким образом, чтобы ниппель оказался в положении цифры 2 или 10 на циферблате часов.
- Хорошенько встряхните баллончик, а в холодное время года в течение нескольких минут разогрейте его в руках.
- Придерживая ниппель шины одной рукой, другой введите наконечник баллончика в отверстие ниппеля, стараясь, чтобы ниппель шины и наконечник баллончика оставались на одной оси.
- В течение минуты усиленно нагнетайте содержимое баллончика через ниппель в шину.
- Затем вы должны быстро отнять баллончик от ниппеля, закрыть ниппель и сразу же проехать на автомобиле 10 километров.
- После этого восстановите давление в шине до нормы, проверив его через 10 часов.

После ремонта проколотой шины с помощью баллончика с герметиком следует как можно быстрее проверить ее состояние, а также давление в шине в процессе накачивания.



Советы и рекомендации

Проколотое ранее колесо следует демонтировать и проверить шину на отсутствие других повреждений. Если ремонт шины возможен, во избежание дальнейших повреждений структуры шины его следует произвести как можно быстрее, обратившись к квалифицированному специалисту.

Ремонт шины следует доверять только квалифицированному специалисту, который полностью возьмет на себя всю ответственность за проведение подобной операции.

Примечание. Кольцо для буксировки автомобиля находится в той же коробке, что и баллончик с герметиком.

Внимание!

Баллончик находится под давлением, его не следует нагревать выше 50°C.

ДАВЛЕНИЕ В ШИНАХ

Величина давления в шинах указана на виньетке «давление в шинах», прикрепленной на стойке рядом с опорной частью торца водительской двери.

Езда в зимних условиях

Размеры шин, на которые можно установить цепи противоскольжения: 175/65 R 14, 185/55 R 15 и 195/45 R 16.

За более подробной информацией обращайтесь на СТО «СИТРОЕН».



Советы и рекомендации

Для максимальной безопасности следите за тем, чтобы давление в шинах соответствовало значениям, рекомендованным производителем. Регулярно, не реже одного раза в месяц, проверяйте давление в шинах, а также делайте это перед дальними поездками, не забывая при этом и о запасном колесе. Проверку давления следует производить **на холодных** шинах, так как по мере нагревания при трении о дорожное полотно давление в них повышается.

Ни в коем случае не выпускайте воздух из шины, если та находится в разогретом состоянии.

РЕГУЛЯРНО ПРОВЕРЯЙТЕ СОСТОЯНИЕ ШИН И ДАВЛЕНИЕ В НИХ.

Для проверки обратитесь к цифрам, указанным на табличке «Давление в шинах», которая находится рядом с торцевой частью водительской двери.

Смотрите раздел «Идентификационный номер».